

واحد کار ۷: متناسب سازی الگو با فرم اندام (بالاتنه)	پیمانه‌ی مهارتی: ترسیم الگوی انواع لباس	استاندارد مهارت: نازک‌دوزی زنانه درجه ۲ (الگو)
۸۸ و ۷-۹۱/۴۱/۲/۴-۲۴	۸۸ و ۷-۹۱/۴۱/۲/۴-۲	۸۸ و ۷-۹۱/۴۱/۲/۴

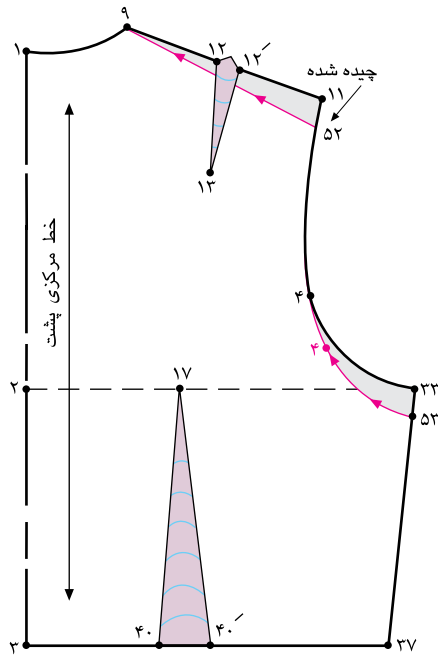

▲ شکل ۲۲-۷

در الگوی پشت عیناً همانند جلو عمل کنید.

از انتهای سرشانه «نقطه‌ی ۱۱» به اندازه‌ی گرفته شده در الگوی جلو، فاصله‌ی «۵۰→۳۰» پایین آمده؛ «نقطه‌ی ۵۲» به دست می‌آید.

نقاط «۵۲» و «۹» را با خط کش به یک دیگر وصل کنید.

خط جدید سرشانه= ۹→۵۲

از تقاطع خط پهلو و حلقه‌ی آستین «نقطه‌ی ۳۳» به اندازه‌ی

فاصله‌ی «۵۱→۳۲» پایین آمده؛ «نقطه‌ی ۵۳» به دست می‌آید.

از «نقطه‌ی ۴» حلقه‌ی جدید آستین را به «نقطه‌ی ۵۳»

وصل کنید. (شکل ۲۲-۷)

خط جدید حلقه‌ی آستین پشت= ۵۲→۵۳

به منظور کنترل خطوط پهلو، پنس پهلو را ببندید؛

فواصل «۵۱→۳۸» (در جلو) با «۵۳→۳۷» (در پشت) باید یک اندازه باشند.

با توجه به پایین آمدن خط حلقه‌ی آستین، نقطه‌ی موازنه

پشت «۴» نیز به پایین تر منتقل می‌شود. (شکل ۲۳-۷)

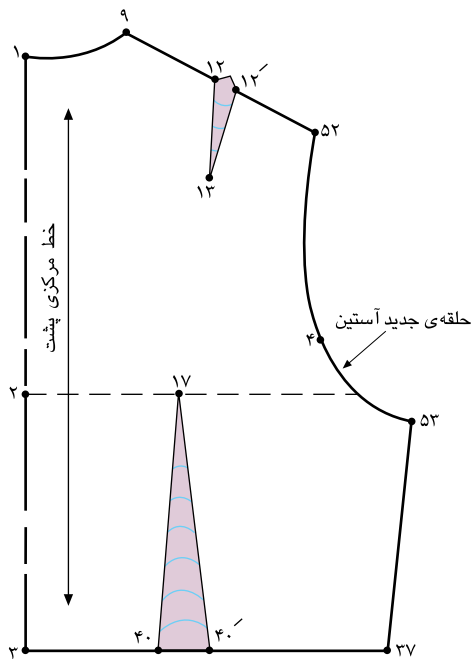

▲ شکل ۲۳-۷

روش دوم

گام اول

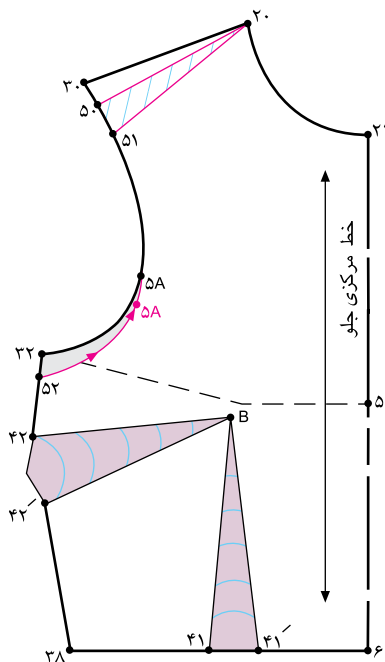

▲ شکل ۲۴-۷

از انتهای سرشانه «نقطه‌ی ۳۰» در حلقه‌ی آستین پایین آمده «نقطه‌ی ۵۰» به دست می‌آید.

به اندازه‌ای که پنس مورب را روی بالاتنه گرفته‌اید، از «نقطه‌ی ۵۰» پایین آمده؛ «نقطه‌ی ۵۱» به دست می‌آید.

نقاط «۵۱» و «۵۰» را به ابتدای سرشانه «نقطه‌ی ۲۰» با خط وصل کنید. از تقاطع خطوط پهلو و حلقه‌ی آستین «نقطه‌ی ۳۲» به اندازه‌ی پهنای پنس «۵۱» → «۵۰» پایین آمده؛ «نقطه‌ی ۵۲» به دست می‌آید.

از «نقطه‌ی ۵۲» حلقه‌ی جدید آستین را به «نقطه‌ی ۵A» رسم کنید.

(شکل ۲۴-۷)

گام دوم

پنس «۲۰» → «۵۱» → «۵۰» را ببندید.

برای کنترل حلقه‌ی آستین، دور حلقه‌ی آستین جلو و پشت را و خطوط پهلو جلو و پشت را مجدداً کنترل کرده تا هنگام دوخت و اتصال الگوها به یکدیگر مشکلی ایجاد نشود.



○ توجه کنید:

می‌توانید از این دو روش برای شانه‌های افتاده استفاده کنید؛ ولی به این موارد دقت کنید:

۱- به منظور تغییر یا اصلاح الگو، باید تا حد امکان به خطوط خارجی الگو دست نزنید، (چه تنگ یا گشاد کردن الگو) به همین جهت در روش اول حداکثر تا «۲ سانتی‌متر» می‌توان از سرشانه بیرون یا داخل شد.

۲- با توجه به نکته‌ی گفته شده در شماره‌ی ۱ در روش دو، می‌توانید تا چند سانتی‌متر الگو را تغییر دهید.

حلقه‌ی دور کردن کت‌ها و تراز حد معمول

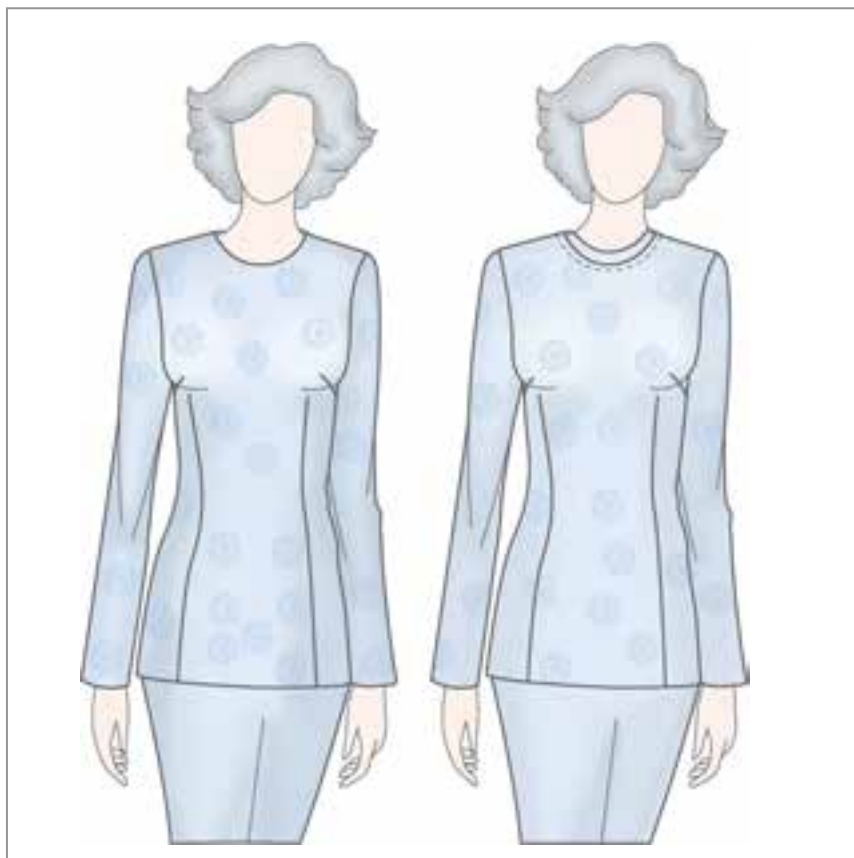

▲ شکل ۲۶-۷

واحد کار ۷: متناسب سازی الگو با فرم اندام (بالاتنه) ۸۸ و ۷-۹۱/۴۱/۲/۴-۲۴	پیمانه‌ی مهارتی: ترسیم الگوی انواع لباس ۸۸ و ۷-۹۱/۴۱/۲/۴-۲	استاندارد مهارت: نازک‌دوزی زنانه درجه ۲ (الگو) ۸۸ و ۷-۹۱/۴۱/۲/۴
--	---	--

گام اول

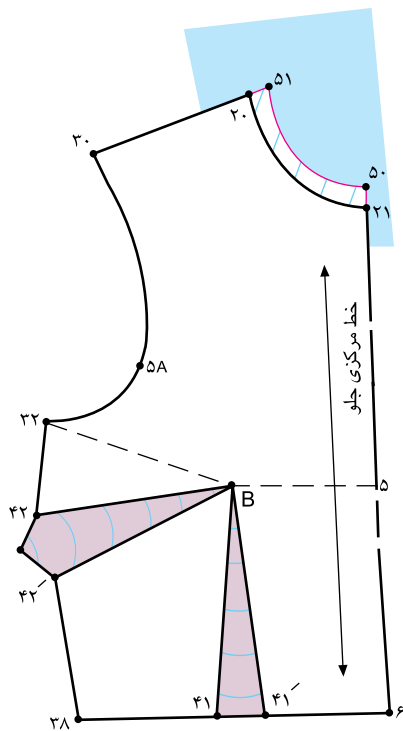

▲ شکل ۲۷-۷

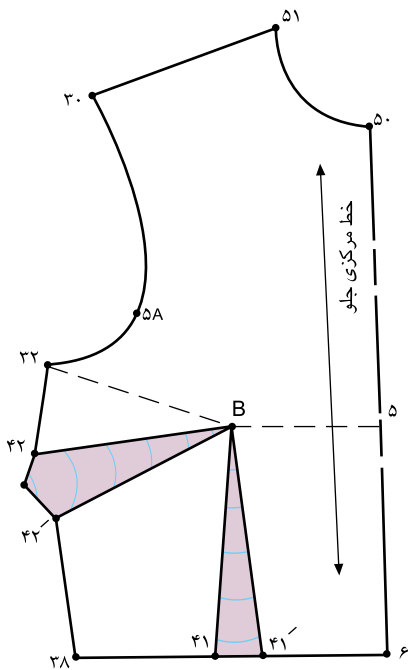

▲ شکل ۲۸-۷

علت: در این حالت پاترون در حلقه‌ی گردن دور از طوق گردن شخص قرار می‌گیرد و به اصطلاح حلقه‌ی گردن در پاترون قدری گشاد است.

راه حل: به منظور رفع عیب، به اندازه‌ای که لازم است گشادی پاترون را در حلقه‌های گردن جلو و پشت مشخص کنید. از الگوی اساس بالاتنه که پنس سینه به پهلو منتقل شده، رولت کنید. (شکل ۲۷-۷)

از خط حلقه‌ی گردن نقاط «۲۱ و ۲۰» به اندازه‌ای که گشاد است، بیرون آمده؛ نقاط «۵۱ و ۵۰» به دست می‌آید.

نقاط «۵۱ و ۵۰» را با خط به یک دیگر وصل کنید. (شکل ۲۸-۷)

خط جدید حلقه‌ی گردن جلو = ۵۰ → ۵۱



○ توجه کنید:

در بعضی از اندام‌ها، فقط از گودی گردن (خط ۲۱ → ۵۰) کم می‌شود و پهنای گردن (خط ۲۰ → ۵۱) به همان شکل باقی می‌ماند و گاهی برعکس می‌شود.

واحد کار ۷: متناسب سازی الگو با فرم اندام (بالا تنه) ۸۸ و ۷-۹۱/۴۱/۲/۴-۲۴	پیمانه‌ی مهارتی: ترسیم الگوی انواع لباس ۸۸ و ۷-۹۱/۴۱/۲/۴-۲	استاندارد مهارت: نازک‌دوزی زنانه درجه ۲ (الگو) ۸۸ و ۷-۹۱/۴۱/۲/۴
---	---	--

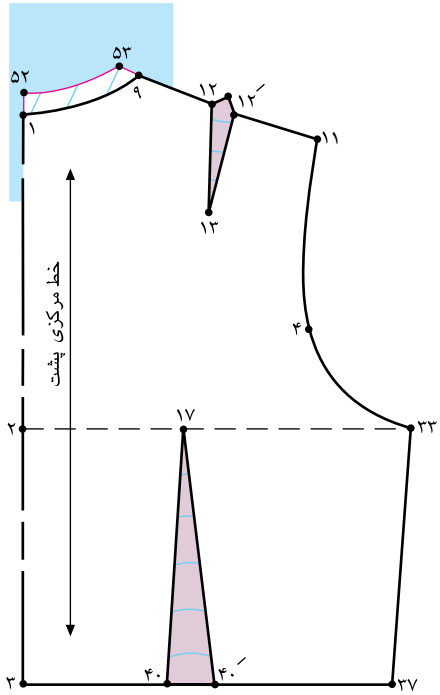

▲ شکل ۲۹-۷

در الگوی پشت عیناً همانند جلو عمل کنید.
 از خط حلقه‌ی گردن نقاط «۱ و ۹» به اندازه‌ای که گشاد است،
 بیرون آمده؛ نقاط «۵۲ و ۵۳» به دست می‌آید.

$$۹ \rightarrow ۵۳ = ۲۰ \rightarrow ۵۱$$

(شکل ۲۹-۷)

نقاط «۵۲ و ۵۳» را با خطبه یک‌دیگر وصل کنید. (شکل ۳۰-۷)
 خط جدید حلقه‌ی گردن پشت = $۵۲ \rightarrow ۵۳$
 خطوط سرشانه جلو و پشت را کنترل کنید.

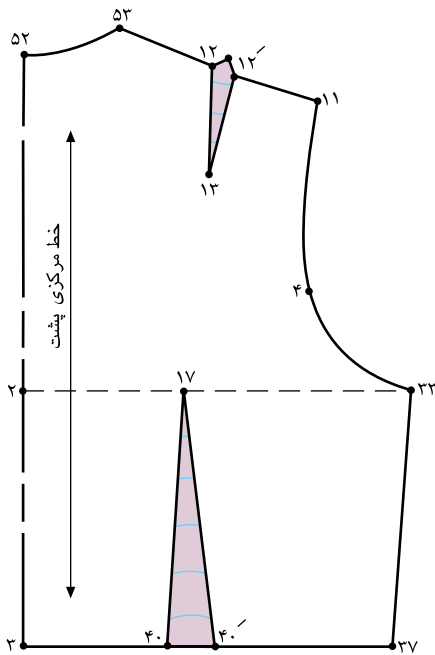

▲ شکل ۳۰-۷

حلقه‌ی دور کردن تنگ ترازد معمول



▲ شکل ۳۱-۷

واحد کار ۷: متناسب سازی الگو با فرم اندام (بالاتنه) ۸۸ و ۷-۹۱/۴۱/۲/۴-۲۴	پیمانه‌ی مهارتی: ترسیم الگوی انواع لباس ۸۸ و ۷-۹۱/۴۱/۲/۴-۲	استاندارد مهارت: نازک‌دوزی زنانه درجه ۲ (الگو) ۸۸ و ۷-۹۱/۴۱/۲/۴
--	---	--

کام‌اول

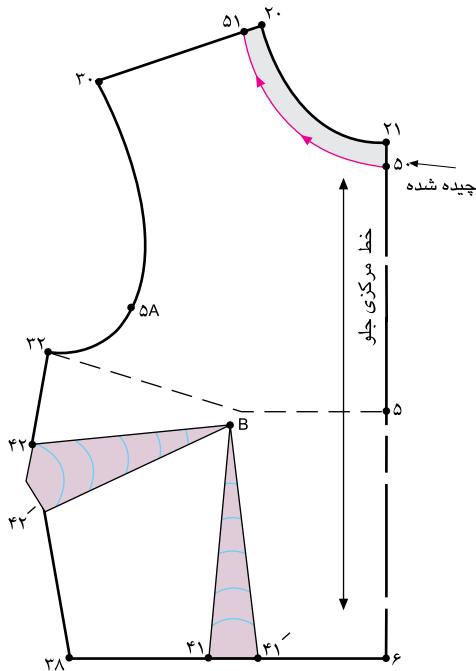

شکل ۳۲- ۷ ▲

علت: در این حالت پاترون در حلقه‌ی گردن به طور چسبان تنگ و کشیده می‌ایستد و خط گردن پاترون صاف دور طوق گردن اندام قرار نمی‌گیرد. (بر عکس خط دور گردن گشاد است).
راه حل: به منظور رفع عیب، روی پاترون به اندازه‌ای که لازم است خط حلقه‌ی گردن گشاد شود قیچی کنید و مقدار گشاد شده را یادداشت نمایید.

از خط حلقه‌ی گردن نقاط «۲۰ و ۲۱» به اندازه‌ای که تنگ است، پایین آمده نقاط «۵۰ و ۵۱» به دست می‌آید. (شکل ۳۲- ۷)
نقاط «۵۰ و ۵۱» را با خط به یک دیگر وصل کنید.

(شکل ۳۳- ۷)

خط جدید حلقه‌ی گردن = ۵۱ → ۵۰

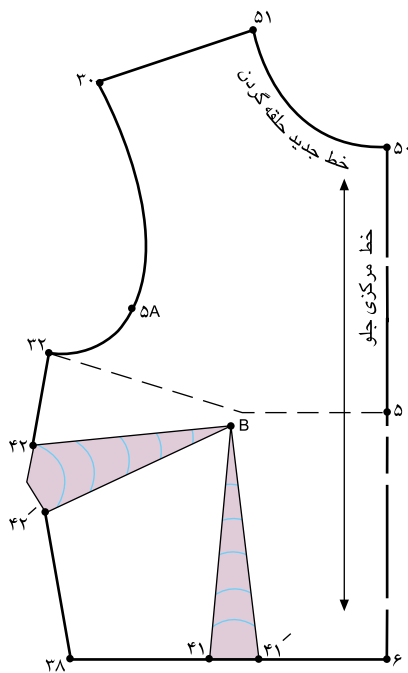

شکل ۳۳- ۷ ▲

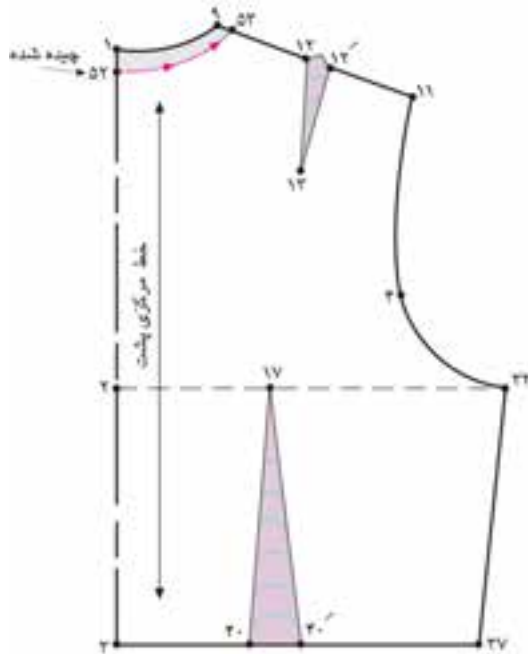

▲ شکل ۷-۳۴

در الگوی پشت عیناً همانند جلو عمل کنید.

از خط حلقه‌ی گردن نقاط «۱ و ۹» به اندازه‌ای که در قسمت

جلو گشاد کرده‌ایم، گشاد می‌کنیم، پایین آمده؛ نقاط «۵۳ و

۵۲» به دست می‌آید.

نقاط «۵۲ و ۵۳» را با خط به یک دیگر وصل کنید.

(شکل‌های ۳۴ و ۳۵-۷)

خط جدید حلقه‌ی گردن پشت = ۵۲ → ۵۳

۵۱ → ۵۳ = ۲۰

مانند الگوی جلو خط سرشانه را باید کنترل کنیم.

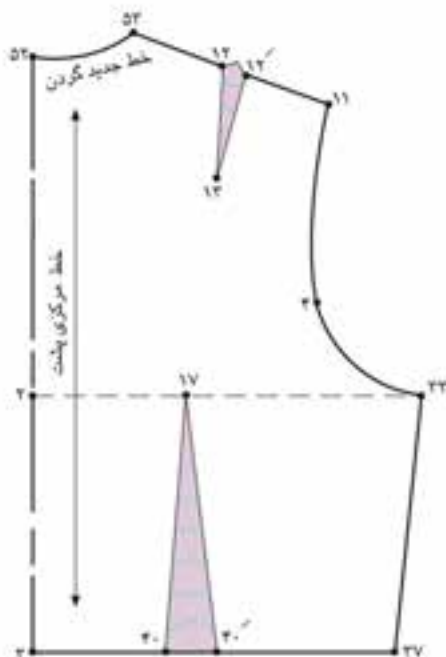

▲ شکل ۷-۳۵

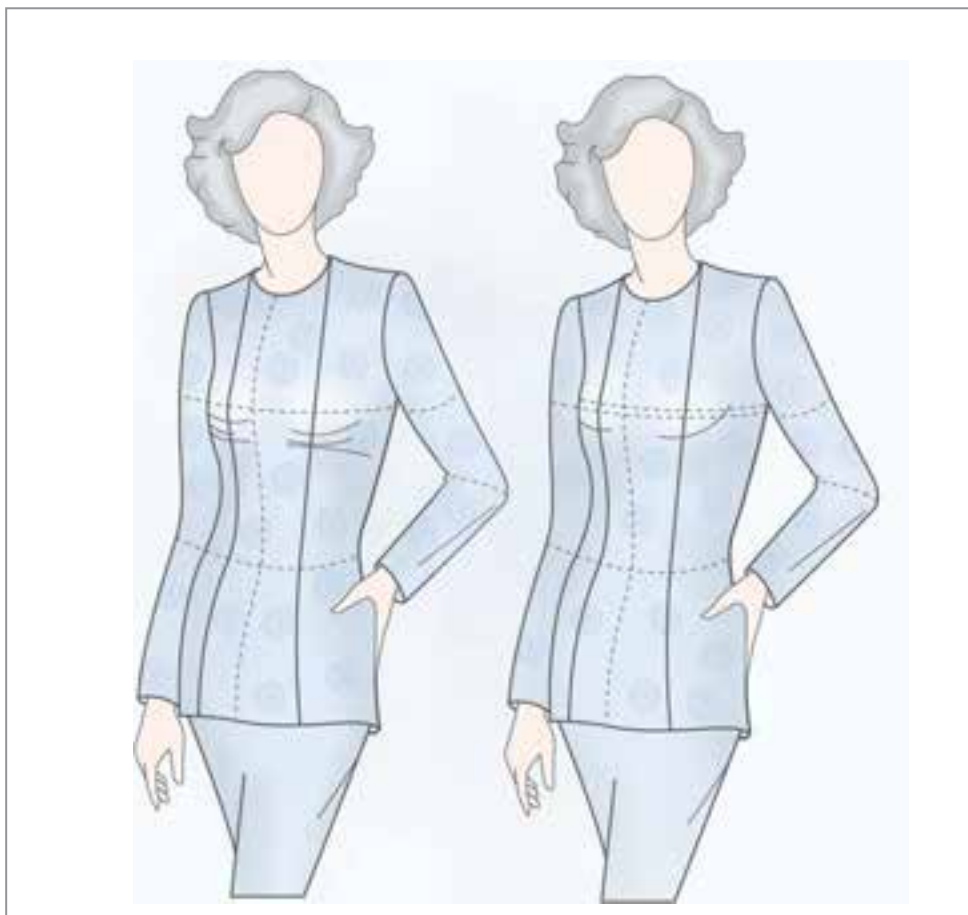

▲ شکل ۲۶-۷

واحد کار ۷: متناسب سازی الگو با فرم اندام (بالاتنه) ۸۸ و ۷-۹۱/۴۱/۲/۴-۲۴	پیمانه‌ی مهارتی: ترسیم الگوی انواع لباس ۸۸ و ۷-۹۱/۴۱/۲/۴-۲	استاندارد مهارت: نازک‌دوزی زنانه درجه ۲ (الگو) ۸۸ و ۷-۹۱/۴۱/۲/۴
--	---	--

گام اول

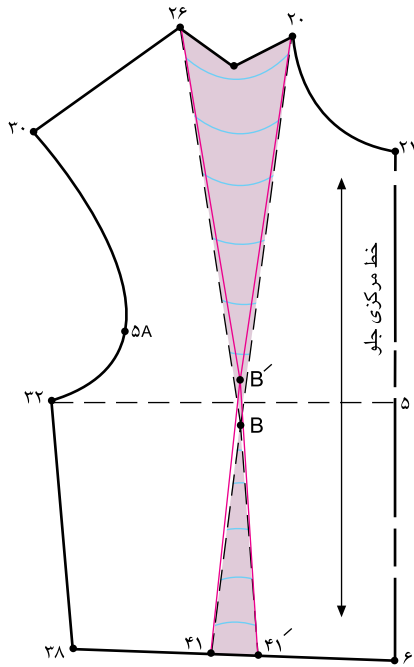

▲ شکل ۷-۳۶

علت: در این حالت پاترون روی نقطه‌ی سرسینه (نقطه‌ی B) قرار نمی‌گیرد و پایین برجستگی سینه می‌افتد.

راه حل: به منظور رفع عیب، طول سینه را یک بار دیگر کنترل کنید؛ سپس روی پاترون سرسینه «نقطه‌ی B» جدید را مشخص کنید. (شکل ۴-۳۶)

در این حالت به اندازه‌ای که لازم است، از خط سینه «۳۲» → «۵» بالا رفته؛ نقاط «۵۰ و ۵۱» به دست می‌آید. (شکل ۴-۳۷)
 نقاط «۵۰ و ۵۱» را با خط به یک دیگر وصل کنید.

(شکل ۴-۳۷)

خط جدید سینه = ۵۰ → ۵۱

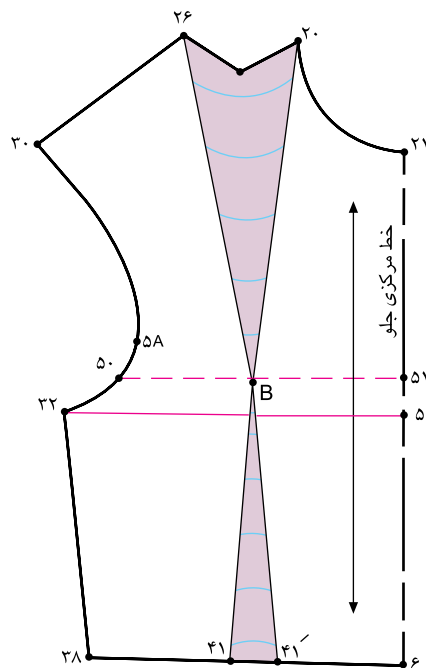

▲ شکل ۷-۳۷

واحد کار ۷: متناسب سازی الگو با فرم اندام (بالا تنه)

۸۸ و ۷-۹۱/۴۱/۲/۴-۲۴

پیمانه‌ی مهارتی: ترسیم الگوی انواع لباس

۸۸ و ۷-۹۱/۴۱/۲/۴-۲

استاندارد مهارت: نازک‌دوزی زنانه درجه ۲ (الگو)

۸۸ و ۷-۹۱/۴۱/۲/۴

کشادی در عرض پشت بالاته



▲ شکل ۲۸-۷

گام اول

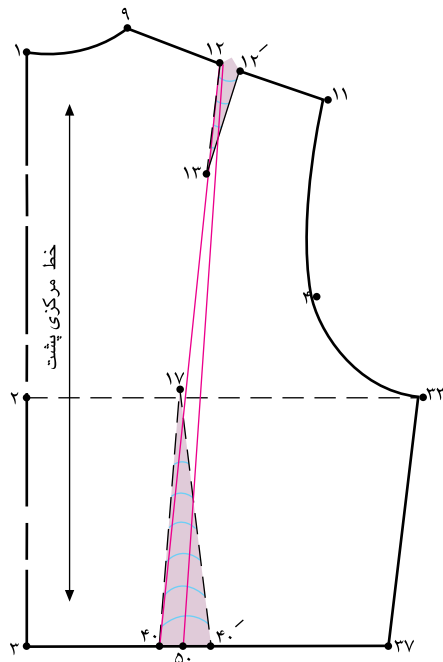

▲ شکل ۳۹-۷

علت: در این حالت پاترون روی اندام از قسمت کمر تا نزدیکی کارور پشت گشاد است.

راه حل: به منظور رفع عیب، باید از زیر خط پنس سرشانه اندازه‌ی اضافی روی پاترون به صورت یک پنس عمودی تا قسمت کمر گرفته شود. سپس اندازه‌ی گرفته شده را روی الگو منتقل کنید.

از انتهای پنس سرشانه‌ی پشت «نقطه‌ی ۱۳» با خط‌کش، خطی به «نقطه‌ی ۴۰» در کمر وصل کنید.

به اندازه‌های که در الگو بسته شده، از «نقطه‌ی ۴۰» بیرون آمده؛ «نقطه‌ی ۵۰» به دست می‌آید.

نقاط «۱۲»، «۵۰» را با خط‌کش به یک دیگر وصل کنید.

(شکل ۳۹-۷)

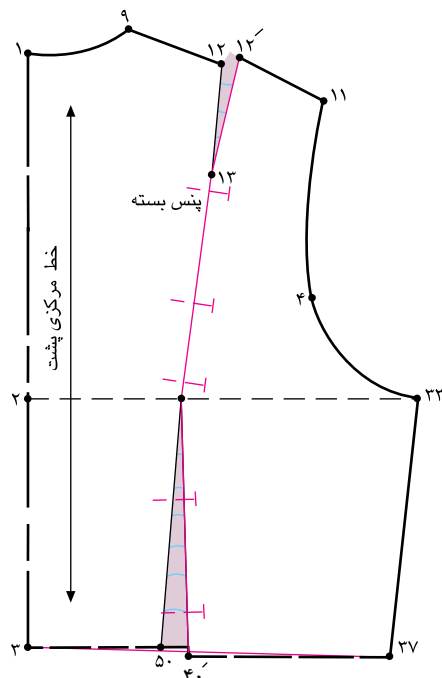

▲ شکل ۴۰-۷

پنس بزرگ «۵۰→۴۰→۱۲» را ببندید.

در صورتی که بخواهیم خطوط رسم شده روی الگو خط صاف

قرار بگیرد، خط را قیچی کرده روی هم «تا» کنید.

(شکل ۴۰-۷)

واحد کار ۷: متناسب سازی الگو با فرم اندام (بالاتنه) ۸۸و۷-۹۱/۴۱/۲/۴-۲۴	پیمانه‌ی مهارتی: ترسیم الگوی انواع لباس ۸۸و۷-۹۱/۴۱/۲/۴-۲	استاندارد مهارت: نازک‌دوزی زنانه درجه ۲ (الگو) ۸۸و۷-۹۱/۴۱/۲/۴
--	---	--

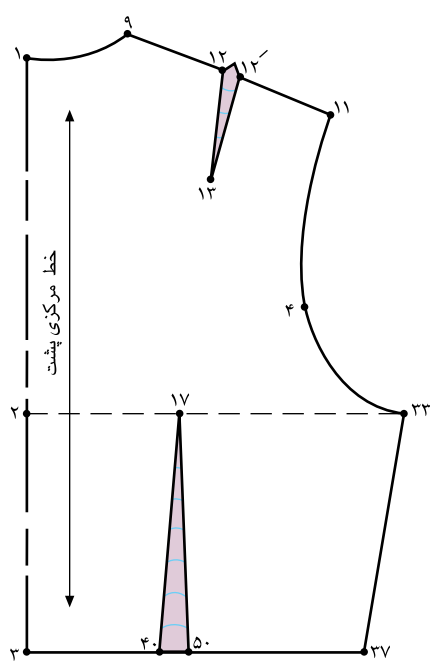

▲ شکل ۴۱-۷

روی خط سینه از «نقطه ۲» به اندازه‌ی فاصله‌ی «۱۷→۲» علامت زده؛ «نقطه‌ی ۱۷» را مشخص کنید.
 به اندازه‌ی پهنا‌ی پنس جدید پشت نقاط «۴۰ و ۵۰» را به «نقطه‌ی ۱۷» انتهای پنس پشت وصل کنید. (همان طور که ملاحظه می‌کنید، پهنا‌ی پنس پشت کوچک‌تر می‌شود).
 پنس جدید پشت = ۴۰→۱۷→۵۰
 به اندازه‌ای که پنس سرشانه باقی مانده، پنس سرشانه را مجدداً اصلاح کنید. (شکل ۴۱-۷)

واحد کار ۷: متناسب سازی الگو با فرم اندام (بالا تنه)
۸۸ و ۷-۹۱/۴۱/۲/۴-۲۴

پیمانه‌ی مهارتی: ترسیم الگوی انواع لباس
۸۸ و ۷-۹۱/۴۱/۲/۴-۲

استاندارد مهارت: نازک‌دوزی زنانه درجه ۲ (الگو)
۸۸ و ۷-۹۱/۴۱/۲/۴

تنگی و کشیدگی در قسمت سینه تا کارور پشت



▲ شکل ۴۲-۷

واحد کار ۷: متناسب سازی الگو با فرم اندام (بالاتنه) ۸۸و۷-۹۱/۴۱/۲/۴-۲۴	پیمانه‌ی مهارتی: ترسیم الگوی انواع لباس ۸۸و۷-۹۱/۴۱/۲/۴-۲	استاندارد مهارت: نازک‌دوزی زنانه درجه ۲ (الگو) ۸۸و۷-۹۱/۴۱/۲/۴
--	---	--

گام اول

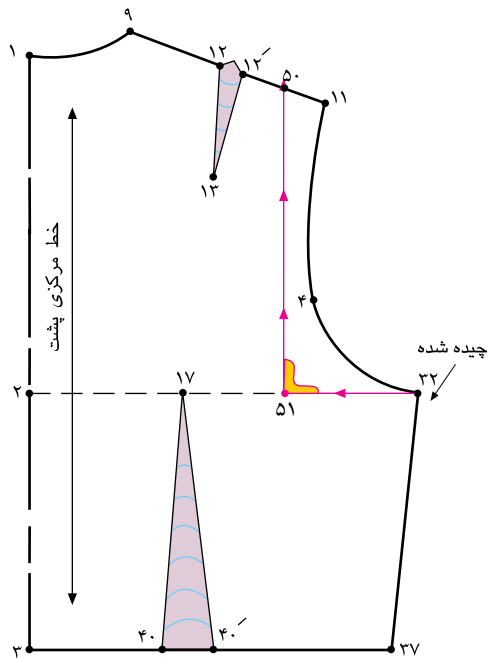

▲ شکل ۷-۴۳

علت: پاترون روی اندام افرادی که معمولاً اندامی ورزشکارانه دارند، در قسمت خط سینه تا نزدیکی پنس سرشانه پشت، حالت کشیدگی و تنگی دارد.

راه حل: روی اندام خط سینه پاترون از خط پهلو تا سرشانه را همانند شکل قیچی کرده، اندازه‌ی باز شده را یادداشت کنید. روی خط سرشانه از «نقطه‌ی ۱۱» به اندازه‌ای که در پاترون باز شده، داخل شوید؛ «نقطه‌ی ۵۰» به دست می‌آید. خط کش گونیا را به گونه‌ای روی خط سینه «۳۲→۲» قرار دهید که یک ضلع آن با «نقطه‌ی ۵۰» و ضلع دیگر آن با «نقطه‌ی ۳۲» برخورد کند. از انتهای خط حلقه‌ی آستین «نقطه‌ی ۳۲» فاصله‌ی «۳۲→۵۱→۵۰» را قیچی کنید.

(شکل ۷-۴۳)

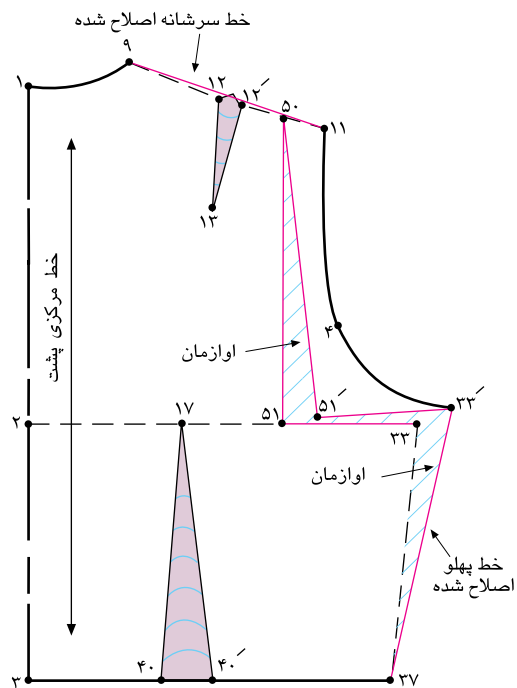

▲ شکل ۷-۴۴

فاصله‌ی «۵۱'→۵۱» را به اندازه‌ای که پاترون را باز کرده‌اید، الگو را اوازمان دهید. خطوط پهلو «۳۷→۳۳'» و سرشانه «۹→۱۱» را اصلاح کنید. (شکل ۷-۴۴)

گام دوم

واحد کار ۷: متناسب سازی الگو با فرم اندام (بالاتنه) ۸۸و۷-۹۱/۴۱/۲/۴-۲۴	پیمانه‌ی مهارتی: ترسیم الگوی انواع لباس ۸۸و۷-۹۱/۴۱/۲/۴-۲	استاندارد مهارت: نازک‌دوزی زنانه درجه ۲ (الگو) ۸۸و۷-۹۱/۴۱/۲/۴
--	---	--



همان‌طور که در الگو ملاحظه می‌کنید قسمت کتف، کارور

و سینه عریض‌تر شده است. (شکل ۷-۴۵)

خط جدید سرشانه = ۹ → ۱۱

خط جدید پهلو = ۳۳ → ۳۷

خط جدید پهلو « ۳۳' → ۳۷' » را با خط پهلو الگوی جلو

کنترل کنید تا با یک‌دیگر هم اندازه باشند.

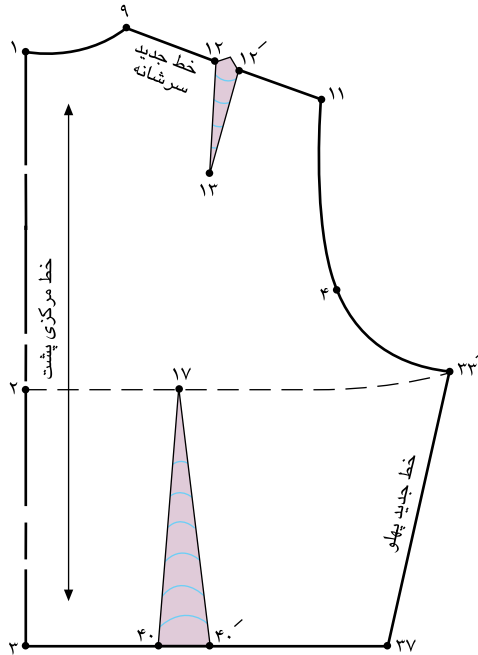

▲ شکل ۷-۴۵

واحد کار ۷: متناسب سازی الگو با فرم اندام (بالاتنه)
۸۸و۷-۹۱/۴۱/۲/۴-۲۴

پیمانه‌ی مهارتی: ترسیم الگوی انواع لباس
۸۸و۷-۹۱/۴۱/۲/۴-۲

استاندارد مهارت: نازک‌دوزی زنانه درجه ۲ (الگو)
۸۸و۷-۹۱/۴۱/۲/۴

پشت برآمده

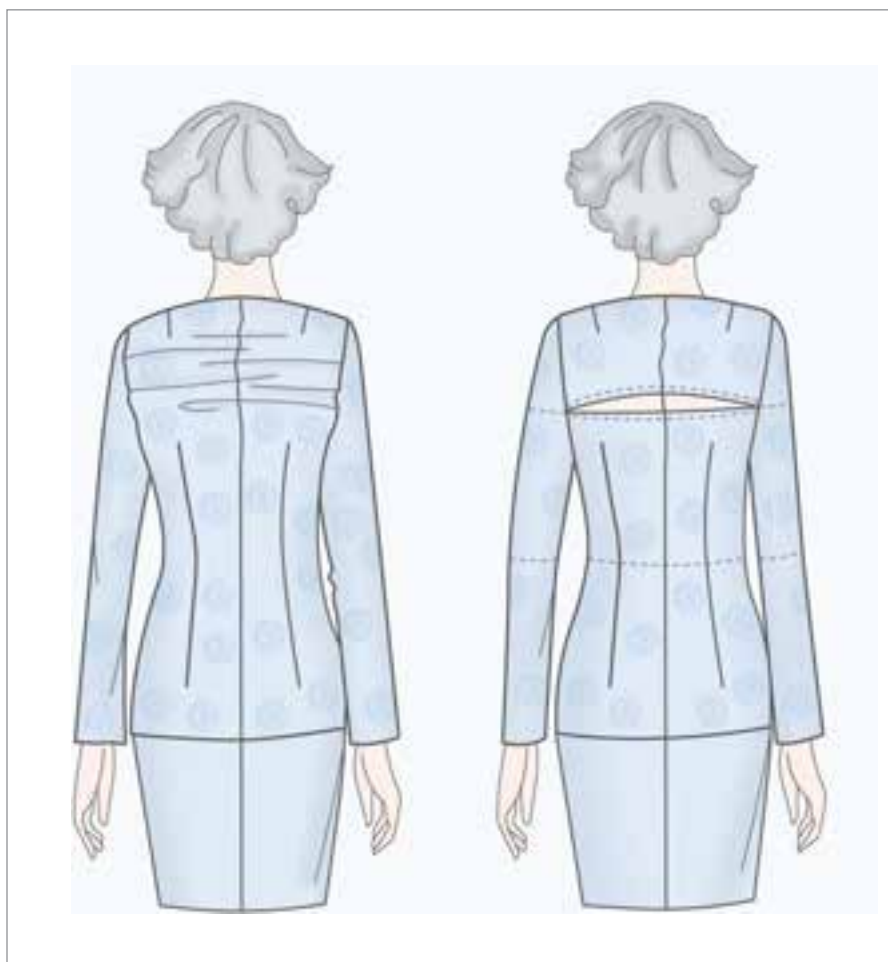

▲ شکل ۴۶-۷

الف- روش اول

گام اول

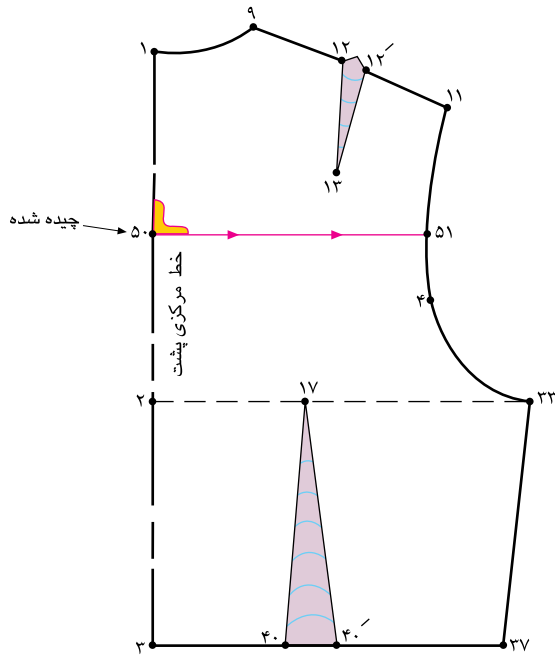

شکل ۴۷-۷ ▲

علت: پاترون روی اندام این افراد در قسمت تیره پشت (کتف پشت) تا کارور به پارچه فشار آورده و بالاتنه در خط کمر به طرف بالا کشیده می‌شود.

راه حل: به منظور رفع این عیب، خط کارور پشت پاترون را قیچی کنید و به اندازه‌ای که پارچه‌ی پاترون لازم است، باز کرده و به الگو منتقل کنید. (شکل ۴۷-۷)

روی قسمت کارور پشت (که معمولاً $\frac{1}{2}$ فاصله‌ی ۱ → ۲ است) خط «۵۰ → ۵۱» را به وسیله‌ی گونیا ترسیم کنید. خط «۵۰ → ۵۱» را از خط مرکزی پشت قیچی کنید.

گام دوم

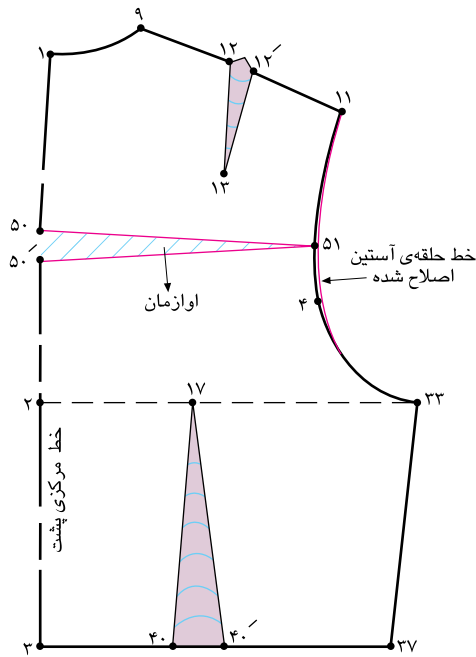

شکل ۴۸-۷ ▲

به اندازه‌ای که پاترون را باز کرده‌اید، فاصله‌ی «۵۰' → ۵۰» را اوازمان دهید.

خط حلقه‌ی آستین را اصلاح کنید. (شکل ۴۸-۷)

واحد کار ۷: متناسب سازی الگو با فرم اندام (بالاتنه) ۸۸و۷-۹۱/۴۱/۲/۴-۲۴	پیمانه‌ی مهارتی: ترسیم الگوی انواع لباس ۸۸و۷-۹۱/۴۱/۲/۴-۲	استاندارد مهارت: نازک‌دوزی زنانه درجه ۲ (الگو) ۸۸و۷-۹۱/۴۱/۲/۴
--	---	--



خط کش را روی فاصله‌ی «۱→۲» قرار دهید و خط مرکزی پشت را اصلاح کنید. (شکل ۷-۴۹)

خط جدید مرکزی پشت = ۱→۲

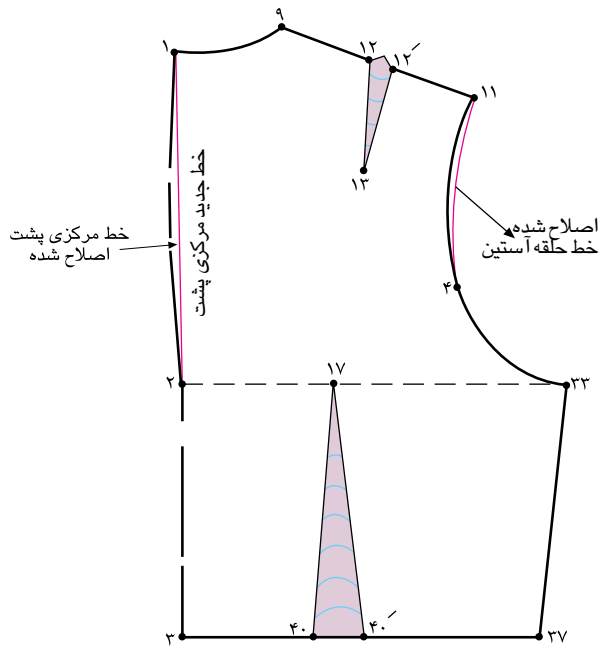

▲ شکل ۷-۴۹



○ توجه کنید:

در صورت اصلاح خط مرکزی پشت، ممکن است قسمت کارور آن کوچک‌تر شود، باید کارور پشت را کنترل کرده و از حلقه‌ی آستین مجدداً کارور را اضافه کنید.

ب- روش دوم (پشت بسیار برآمده)

کام اول

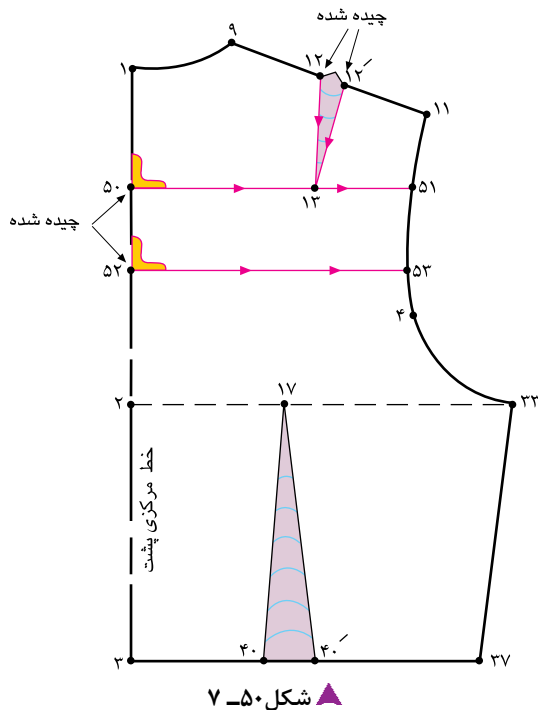

شکل ۷-۵۰ ▲

علت: این افراد پشت بسیار برآمده‌تر دارند و اصطلاحاً «پشت قوز کرده» دارند.

راه حل: مطابق روش اول پاترون را روی اندام به اندازه‌ی مورد نیاز قیچی کنید.

از انتهای پنس سرشانه‌ی پشت «نقطه‌ی ۱۳» خطی به طرفین به سمت خطوط مرکزی پشت و حلقه‌ی آستین رسم کنید؛ نقاط «۵۰» و «۵۱» به دست می‌آید.

پایین تر* از خط «۵۰→۵۱»، خط «۵۲ و ۵۳» را رسم کنید.

(شکل ۷-۵۰)

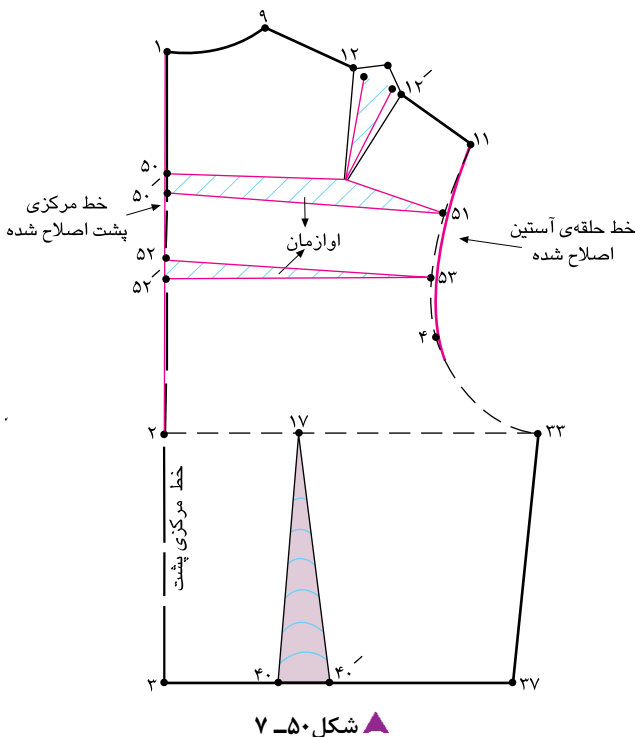

شکل ۷-۵۰ ▲

خطوط «۵۰→۵۱»، «۵۲→۵۳» و پنس «۱۲→۱۳→۱۲'» را قیچی کنید.

را قیچی کنید.

کام دوم

خط مرکزی پشت را به گونه‌ای قرار دهید که موازی با خط

لبه‌ی کاغذ قرار گیرد.

خطوط «۵۰→۵۱» و «۵۲→۵۳» را به اندازه‌ای که پاترون

را قیچی کرده‌اید، باز کنید. (شکل ۷-۵۱)

در این حالت پنس «۱۲→۱۳→۱۲'» بزرگ‌تر می‌شود.

خطوط مرکزی پشت و حلقه‌ی آستین را اصلاح کنید.

واحد کار ۷: متناسب سازی الگو با فرم اندام (بالاتنه) ۸۸و۷-۹۱/۴۱/۲/۴-۲۴	پیمانه‌ی مهارتی: ترسیم الگوی انواع لباس ۸۸و۷-۹۱/۴۱/۲/۴-۲	استاندارد مهارت: نازک‌دوزی زنانه درجه ۲ (الگو) ۸۸و۷-۹۱/۴۱/۲/۴
--	---	--

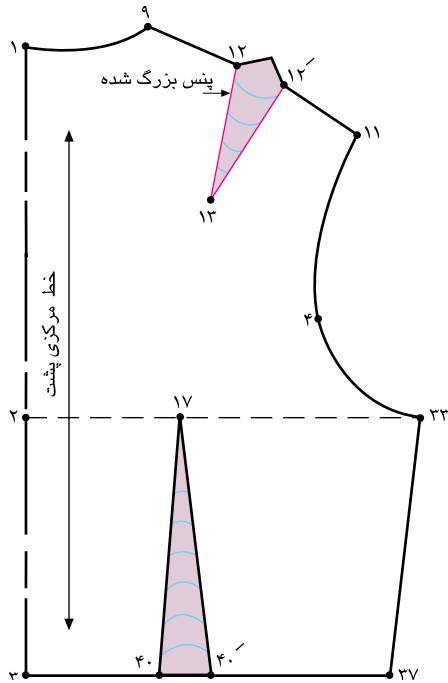

▲ شکل ۵۲-۷

همان طور که در شکل قبلی ملاحظه می‌کنید، پنس سرشانه‌ی پشت بزرگ شده است.

به همین علت طول پنس سرشانه را کمی بلندتر کرده؛ «نقطه‌ی ۱۳» به دست می‌آید. (شکل ۵۲-۷)

پنس جدید سرشانه‌ی پشت = $۱۲ \rightarrow ۱۳ \rightarrow ۱۲'$

واحد کار ۷: متناسب سازی الگو با فرم اندام (بالا تنه)
۸۸ و ۷-۹۱/۴۱/۲/۴-۲۴

پیمانه‌ی مهارتی: ترسیم الگوی انواع لباس
۸۸ و ۷-۹۱/۴۱/۲/۴-۲

استاندارد مهارت: نازک‌دوزی زنانه درجه ۲ (الگو)
۸۸ و ۷-۹۱/۴۱/۲/۴

پشت کوتاه (پشت صاف بدون انحناء)

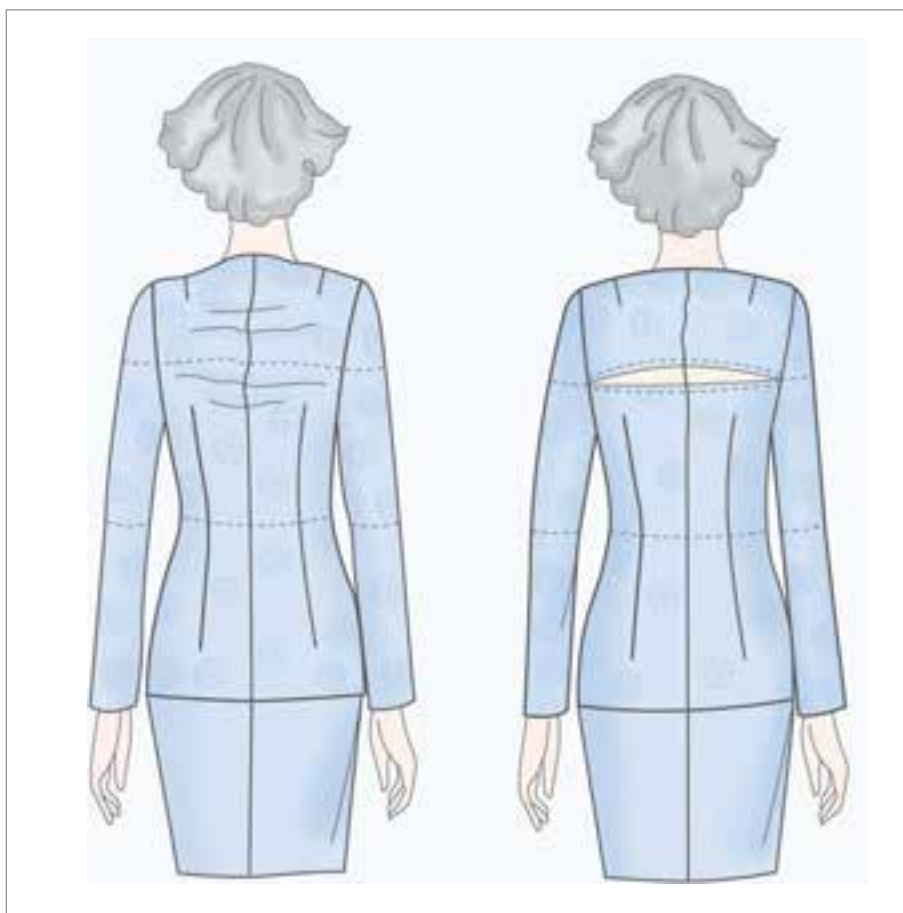

▲ شکل ۵۲-۷

واحد کار ۷: متناسب سازی الگو با فرم اندام (بالاتنه) ۸۸ و ۷-۹۱/۴۱/۲/۴-۲۴	پیمانه‌ی مهارتی: ترسیم الگوی انواع لباس ۸۸ و ۷-۹۱/۴۱/۲/۴-۲	استاندارد مهارت: نازک‌دوزی زنانه درجه ۲ (الگو) ۸۸ و ۷-۹۱/۴۱/۲/۴
--	---	--

کام اول

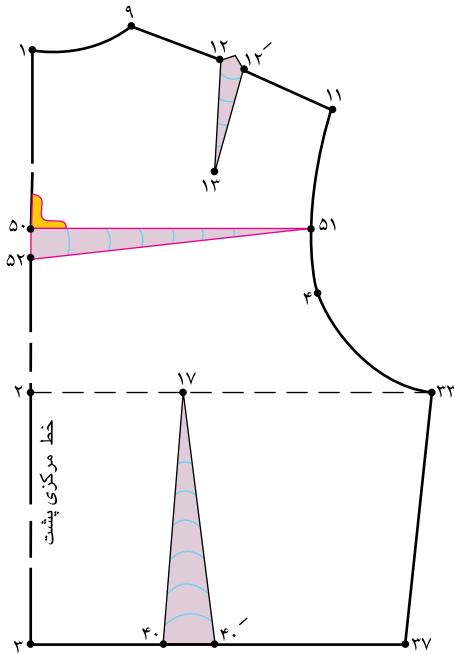

شکل ۷-۵۴ ▲

علت: پاترون روی اندام این افراد، دقیقاً عکس حالت رفع عیوب اندام پشت برآمده است.

پاترون در قسمت کارور این افراد شل و افتاده می‌باشد و خط کمر آن در مرکز پشت پایین‌تر از خط کمر قرار می‌گیرد.

راه حل: جهت رفع عیب روی پاترون به اندازه‌ای که در قسمت کارور گشاد است پنس افقی بگیرید.

به اندازه‌ای که روی پاترون پایین آمده‌اید، از «نقطه‌ی ۱» روی خط مرکزی پشت پایین آمده؛ «نقطه‌ی ۵۰» به دست می‌آید.

خط کش را روی «نقطه‌ی ۵۰» قرار داده و خط «۵۰→۵۱»

را رسم کنید.

به اندازه‌ای که پنس پاترون را «تا» کرده‌اید، از «نقطه‌ی ۵۰»

پایین آمده؛ «نقطه‌ی ۵۲» به دست می‌آید. (شکل ۷-۵۴)

نقاط «۵۱ و ۵۲» را به یک دیگر وصل کنید.

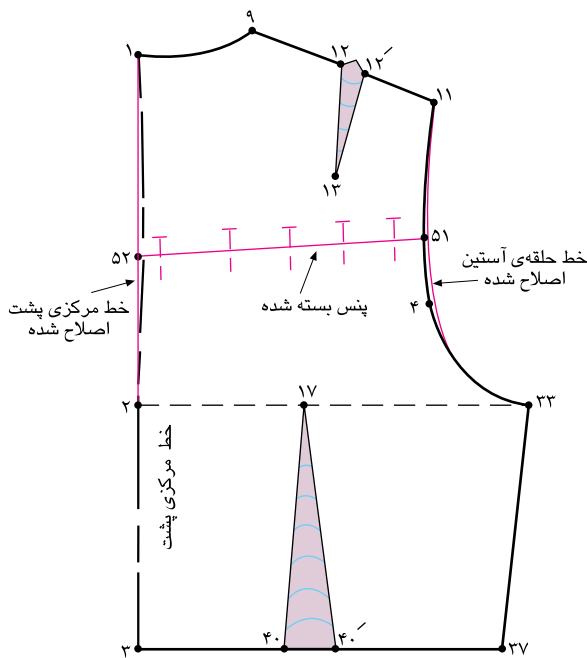

شکل ۷-۵۵ ▲

پنس «۵۰→۵۲→۵۱» را ببندید. (شکل ۷-۵۵)

خطوط مرکزی پشت و حلقه‌ی آستین را اصلاح کنید.

کام دوم

<p>واحد کار ۷: متناسب سازی الگو با فرم اندام (بالا تنه) ۸۸و۷-۹۱/۴۱/۲/۴-۲۴</p>	<p>پیمانه‌ی مهارتی: ترسیم الگوی انواع لباس ۸۸و۷-۹۱/۴۱/۲/۴-۲</p>	<p>استاندارد مهارت: نازک‌دوزی زنانه درجه ۲ (الگو) ۸۸و۷-۹۱/۴۱/۲/۴</p>
--	--	---

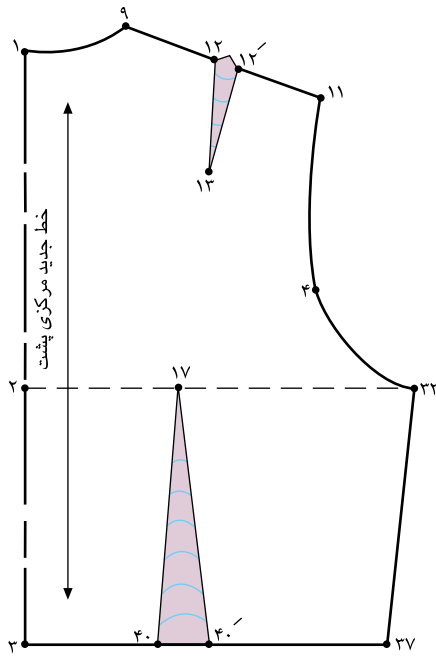

▲ شکل ۵۶-۷

فاصله‌ی «۱→۳» خط جدید مرکزی پشت الگو است.

خط جدید مرکزی پشت = ۱→۳

در صورت لزوم قسمت کارور پشت الگو را اندازه بگیرد و

تغییرات لازم را روی الگو انجام دهد. (شکل ۵۶-۷)

واحد کار ۷: متناسب سازی الگو با فرم اندام (بالا تنه)
۸۸ و ۷-۹۱/۴۱/۲/۴-۲۴

پیمانه‌ی مهارتی: ترسیم الگوی انواع لباس
۸۸ و ۷-۹۱/۴۱/۲/۴-۲

استاندارد مهارت: نازک‌دوزی زنانه درجه ۲ (الگو)
۸۸ و ۷-۹۱/۴۱/۲/۴

حلقه‌ی آستین کش

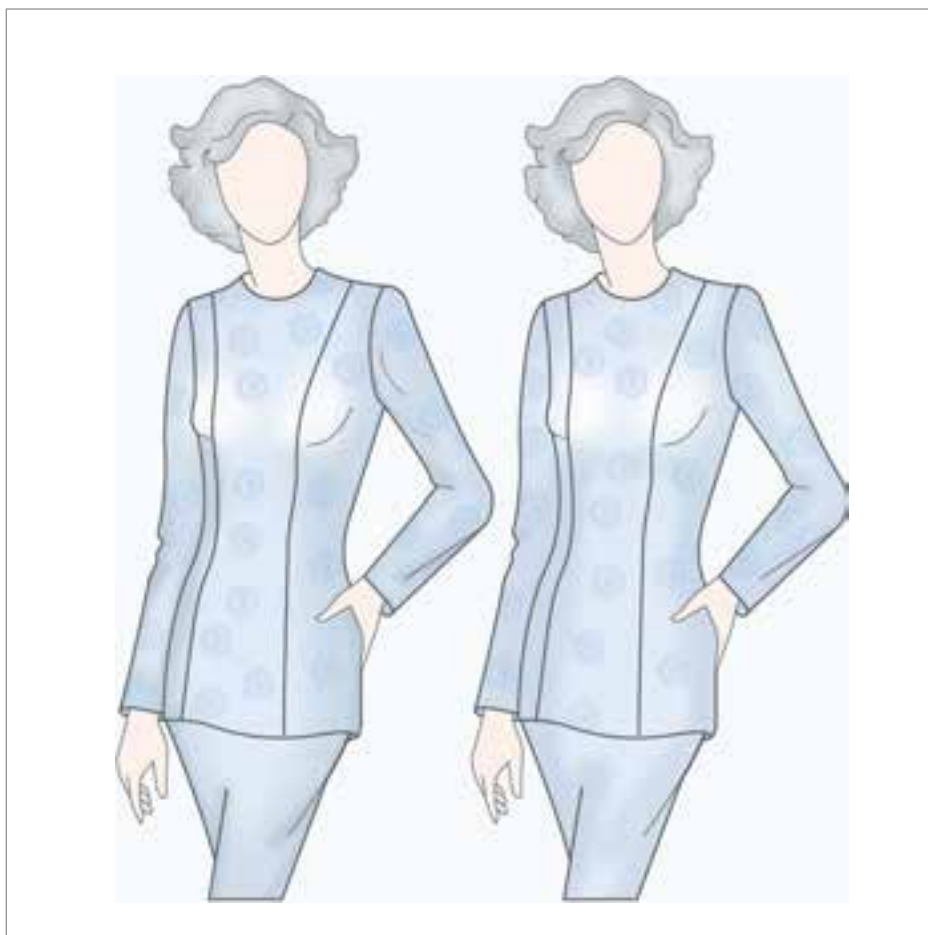

▲ شکل ۵۷-۷

گام اول

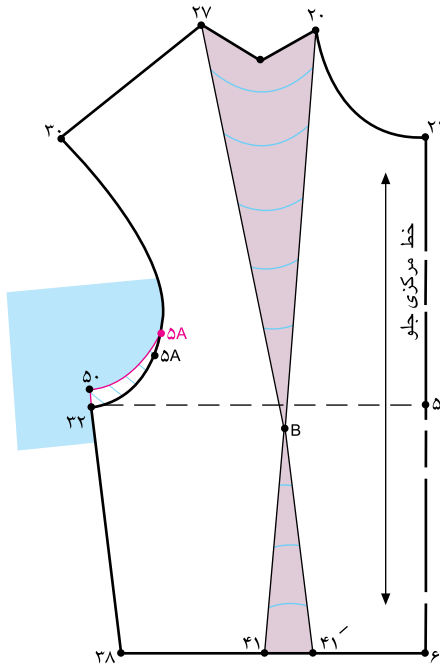

▲ شکل ۵۸-۷

علت: حلقه‌ی آستین پاترون، گشادتر از حلقه‌ی آستین شخص است.

راه حل: جهت رفع عیب باید حلقه‌ی آستین را تنگ کنید. فاصله‌ی بین حلقه‌ی آستین فرد تا حلقه‌ی پاترون را اندازه بگیرید و این اندازه را روی الگو انجام دهید.

از تقاطع خطوط حلقه‌ی آستین و پهلو «نقطه‌ی ۳۲» به اندازه‌ای که روی پاترون اندازه گرفته شده، بالا آمده؛ «نقطه‌ی ۵۰» به دست می‌آید.

از نقطه‌ی موازنه‌ی جلو «نقطه‌ی ۵A جدید» به «نقطه‌ی ۵۰» خط جدید حلقه‌ی آستین را رسم کنید. (شکل ۵۸-۷)

گام دوم

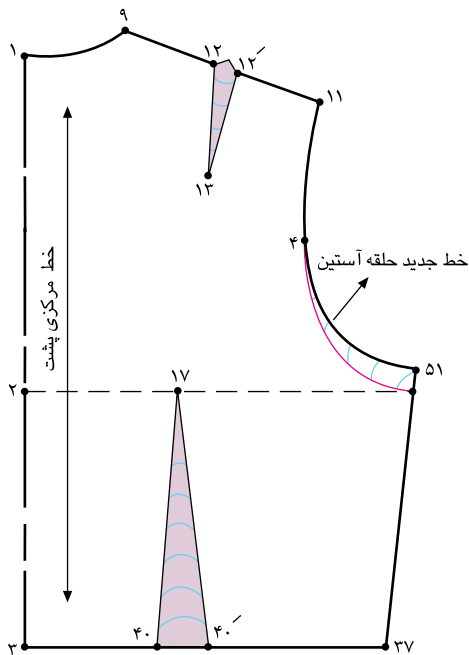

▲ شکل ۵۹-۷

از تقاطع خطوط حلقه‌ی آستین و پهلو پشت «نقطه‌ی ۳۳» به اندازه‌ای که روی پاترون اندازه گرفته شده، بالا آمده؛ «نقطه‌ی ۵۱» به دست می‌آید.

از نقطه‌ی موازنه‌ی پشت «نقطه‌ی ۴ جدید» به «نقطه‌ی ۵۱» خط جدید حلقه‌ی آستین پشت را رسم کنید. (شکل ۵۹-۷)



○ توجه کنید:

در صورتی که گشادی حلقه‌ی آستین از سرشانه تا خط پهلو است، باید نقاط موازنه‌ی جلو و پشت را جابه‌جا کرده و به محل جدید حلقه‌ی آستین منتقل کنید.