

	واحد کار: توانایی ترسیم الگوی انواع یقه شماره شناسایی: ۸۸و۷-۹۱/۴۱/۲/۴-۹	استاندارد مهارت: نازک دوزی زنانه درجه ۲ الگوی انواع یقه شماره ی شناسایی: ۸۸و۷-۹۱/۴۱/۲/۴
--	--	---

□ پس از ترسیم «پنس یقه» مورد نظر را بسته و به داخل یکی از پنسهای اصلی لباس منتقل کنید، پس از بستن پنس یقه، خطوطی که ابتدا پنس روی آن ترسیم شده، باید اصلاح شوند. (شکل ۱-۲۰)

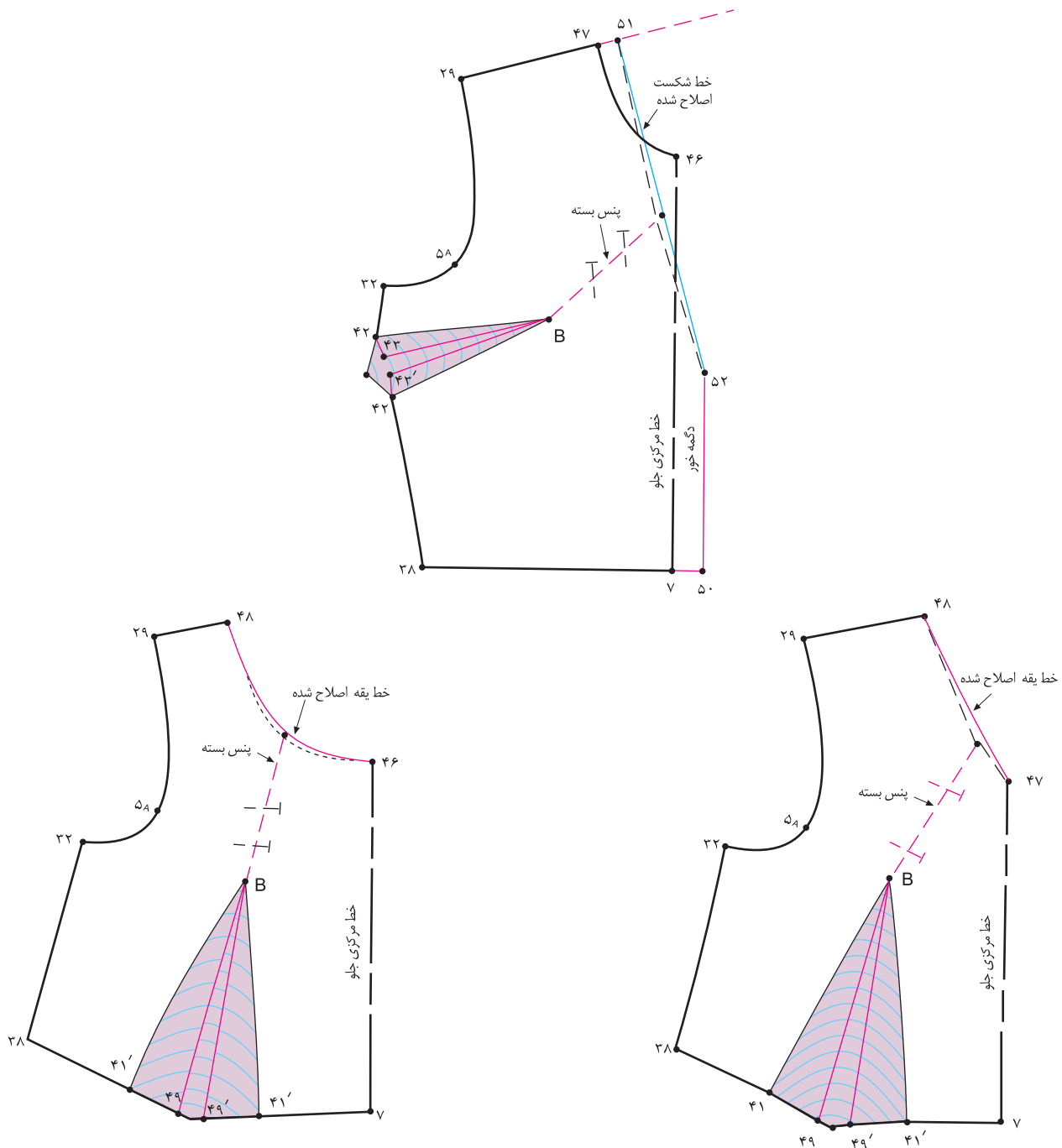

▲ شکل ۱-۲۰

خط لبه‌ی بیرونی یا خارجی یقه (طرح لبه‌ی یقه) را می‌توانید در جهات مختلف تغییر دهید و طرح‌های مختلفی را روی آن ترسیم کنید.

شکل ۱-۲۱

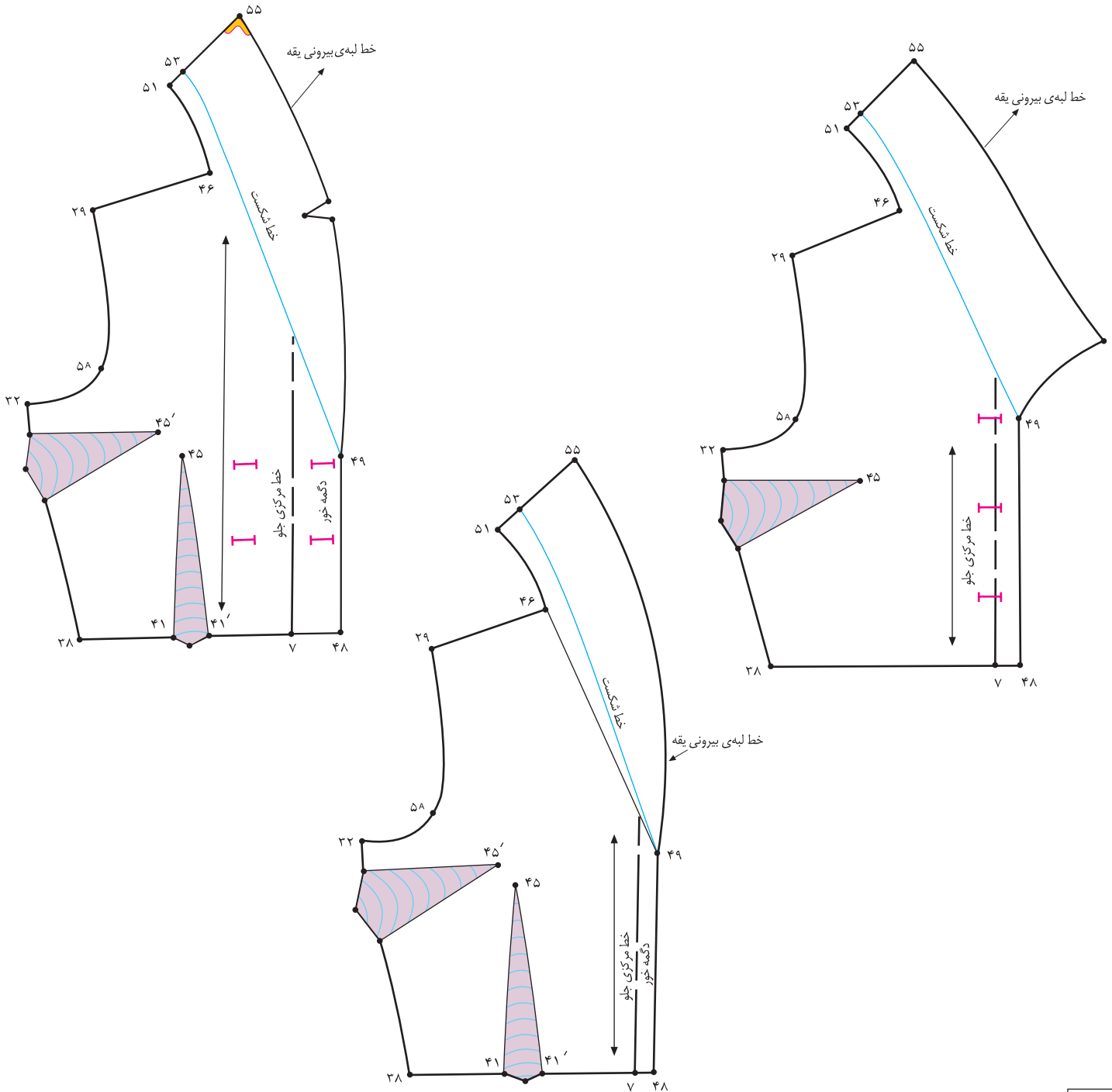

شکل ۱-۲۱

استاندارد مهارت: نازک دوزی زنانه درجه ۲
الگوی انواع یقه
شماره‌ی شناسایی: ۸۸ و ۷-۹۱/۴۱/۲/۴

واحد کار: توانایی ترسیم الگوی انواع یقه
شماره شناسایی: ۹-۴-۲/۴۱/۹۱-۷ و ۸۸



▲ شکل ۱-۲۲

در این تصاویر خط لبه‌ی بیرونی یقه متفاوت طراحی شده است

سجاف یقه در طرح های مختلف متفاوت است. اندازه ی سجاف ها از فرم یقه، کیفیت نوع بافت و ضخامت پارچه تبعیت می کند. (شکل

۱-۲۳)

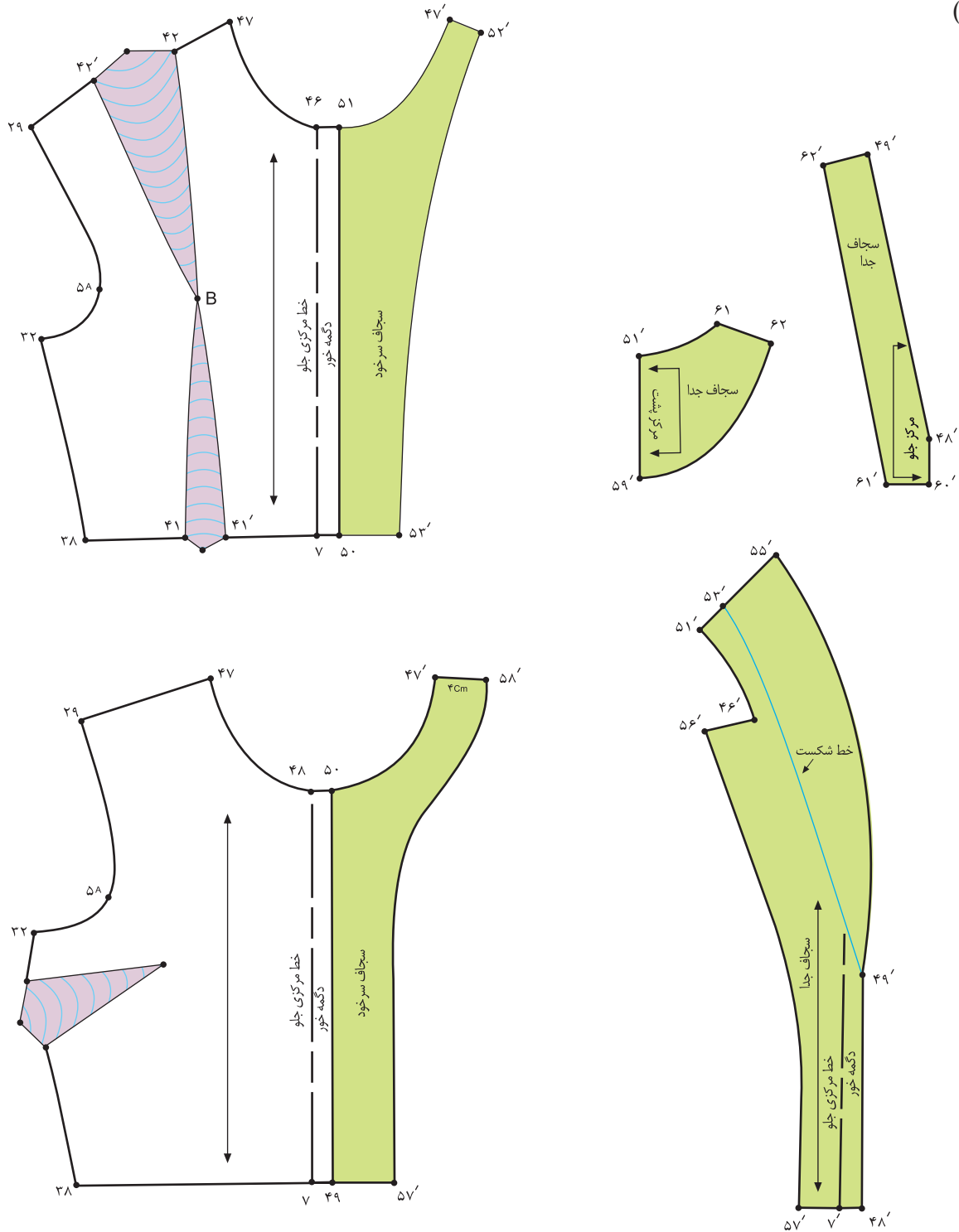

▲ شکل ۱-۲۳

	واحد کار: توانایی ترسیم الگوی انواع یقه شماره شناسایی: ۸۸ و ۷-۹۱/۴۱/۲/۴-۹	استاندارد مهارت: نازک دوزی زنانه درجه ۲ الگوی انواع یقه شماره ی شناسایی: ۸۸ و ۷-۹۱/۴۱/۲/۴
--	--	---

□ بعد از کپی کردن الگوی رویه ی یقه، به قسمت خارجی لبه ی یقه برابر، ضخامت پارچه بین «۲۵°/۵-۰ سانتیمتر» اضافه کنید. (این اندازه بستگی به ضخامت پارچه دارد؛ هر قدر پارچه ضخیم تر باشد، اندازه ی اضافات لبه بیشتر می شود.) (شکل ۱-۲۴)

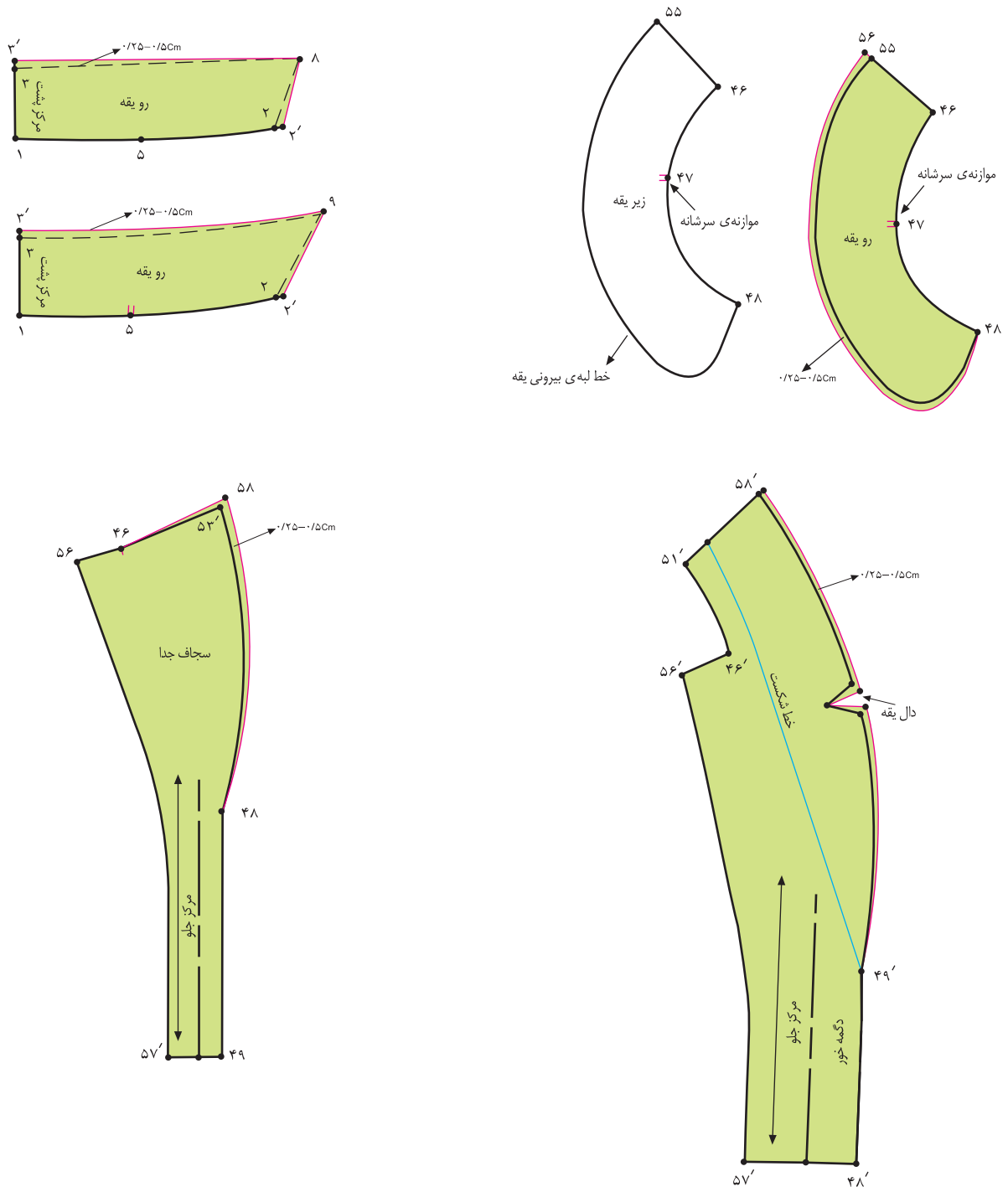

▲ شکل ۱-۲۴

استاندارد مهارت: نازک دوزی زنانه درجه ۲
الگوی انواع یقه
شماره ی شناسایی: ۸۸ و ۷-۹۱/۴۱/۲/۴

واحد کار: توانایی ترسیم الگوی انواع یقه
شماره ی شناسایی: ۸۸ و ۷-۹۱/۴۱/۲/۴-۹



پس از ترسیم انواع سجاف یقه، (سجاف های جدا یا سرخود) محل اتصال سجاف در قسمت سرشانه بالاتنه های جلو و پشت بهتر است به اندازه ی «۲/۰ سانتیمتر» از سجاف کم شود، دلیل آن خوش فرم و صحیح قرار گرفتن سجاف در بالاتنه می باشد. (شکل ۱-۲۵).

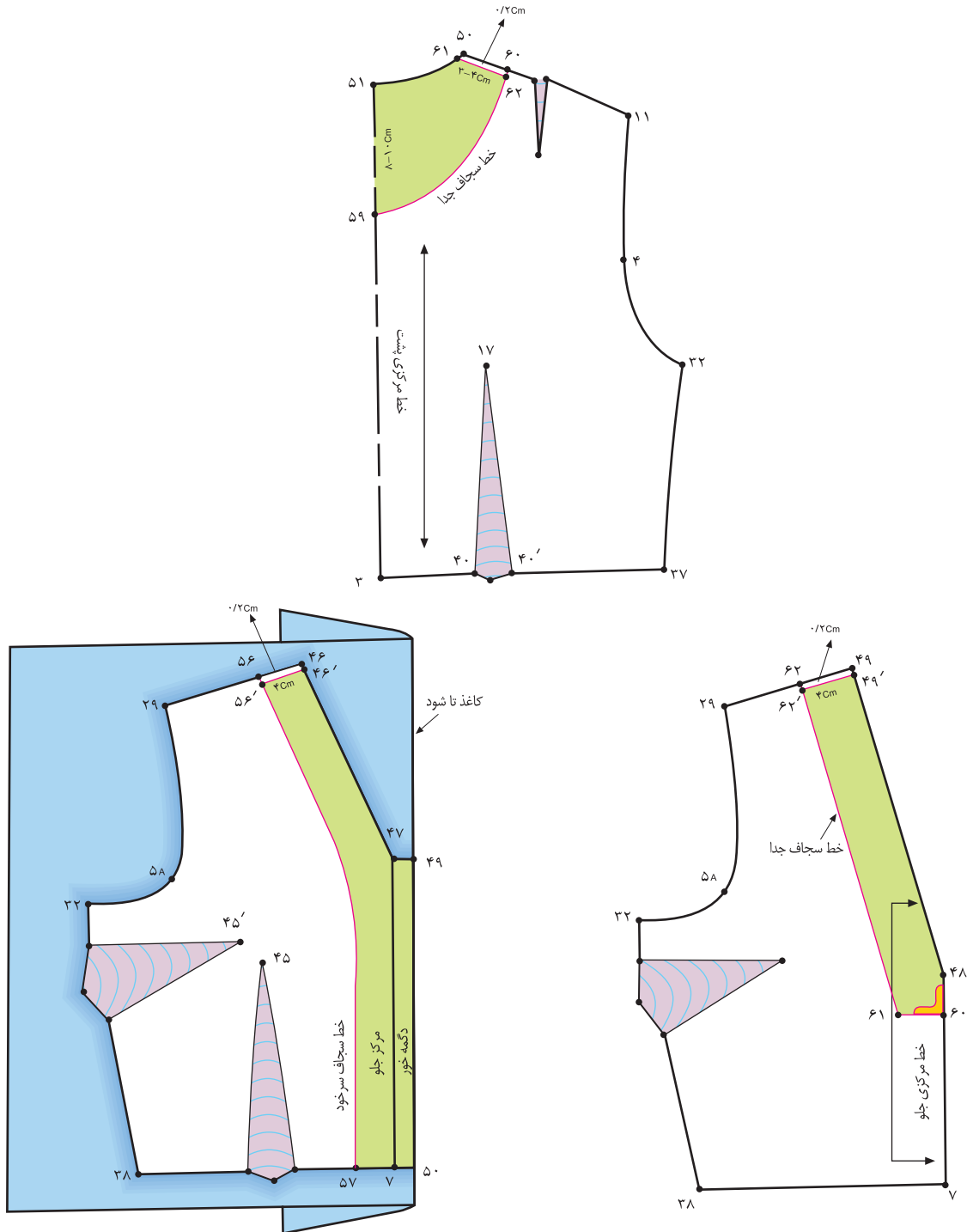

شکل ۱-۲۵

<p>واحد کار: توانایی ترسیم الگوی انواع یقه شماره‌ی شناسایی: ۸۸ و ۷-۹۱/۴۱/۲/۴-۹</p>	<p>استاندارد مهارت: نازک دوزی زنانه درجه ۲ الگوی انواع یقه شماره‌ی شناسایی: ۸۸ و ۷-۹۱/۴۱/۲/۴</p>
--	--

□ در مدل‌هایی که فرم برگردان یقه براساس پایه‌ی یقه هفت (۷) ترسیم می‌شوند، و معمولاً روی خط هفت یقه (۷) یک پنس «۵/۰ تا ۱ سانتیمتر»، مانند شکل‌های پایین ترسیم می‌کنیم، این پنس باعث می‌شود یقه در قسمت خط هفت صاف قرار گیرد. (شکل ۱-۲۶).

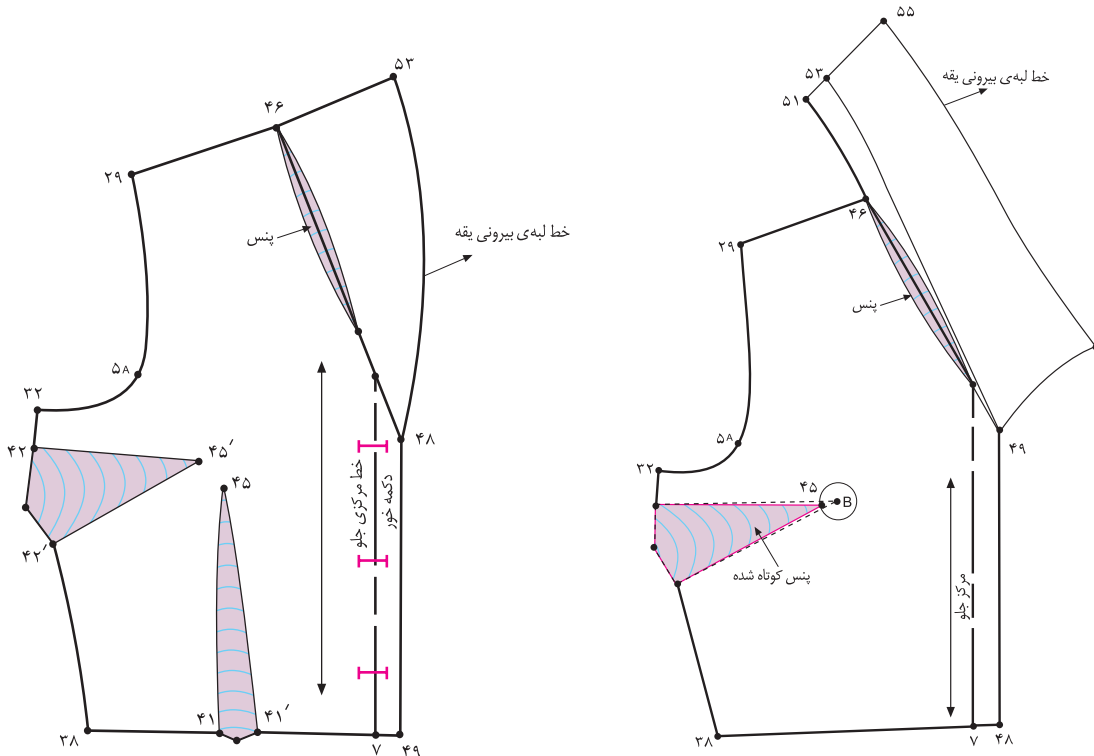

▲ شکل ۱-۲۶

	واحد کار: توانایی ترسیم الگوی یقه شماره شناسایی: ۸۸و۷-۹۱/۴۱/۲/۴-۹	استاندارد مهارت: نازک دوزی زنانه درجه ۲ الگوی انواع یقه شماره ی شناسایی: ۸۸ و ۷- /۹۱/۴۱/۲/۴
--	--	---

□ برای ارائه ی یک الگوی صحیح باید اطلاعات لازم از قبیل، علائم راستای پارچه، نقطه ی موازنه ی سرشانه، خط دوخت های تزئینی، دولای پارچه و ... را روی تکه های مختلف الگوی یقه مشخص کنید. (شکل ۱-۲۷)

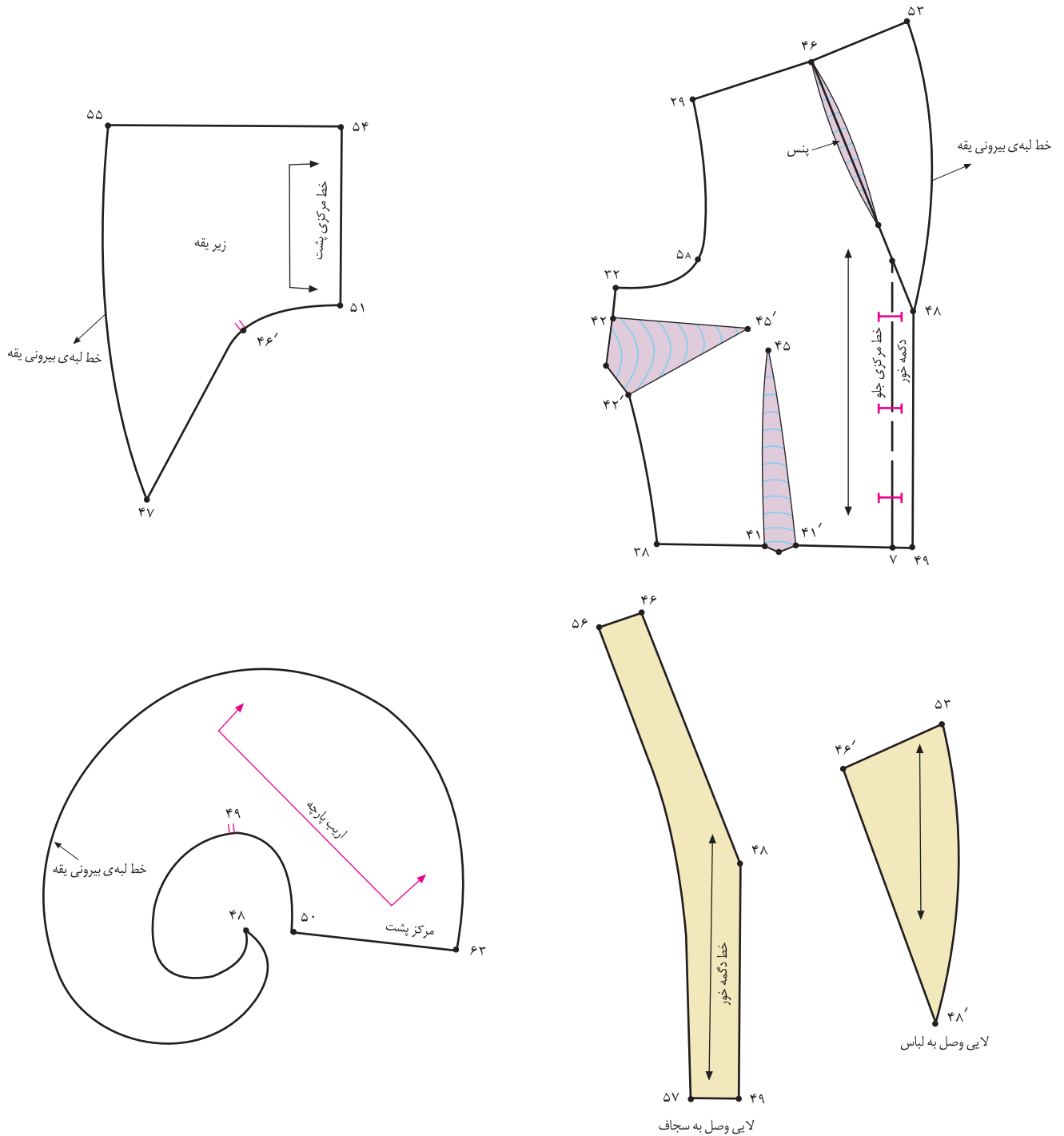

شکل ۱-۲۷

□ قبل از ترسیم یقه، اندازه‌ی دگمه خور را براساس قطر دگمه محاسبه کنید و سپس خط دگمه خور را ترسیم کنید. (شکل ۱-۲۸)

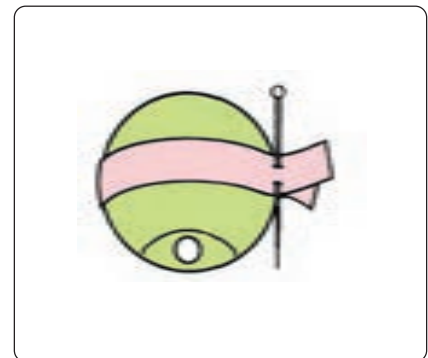
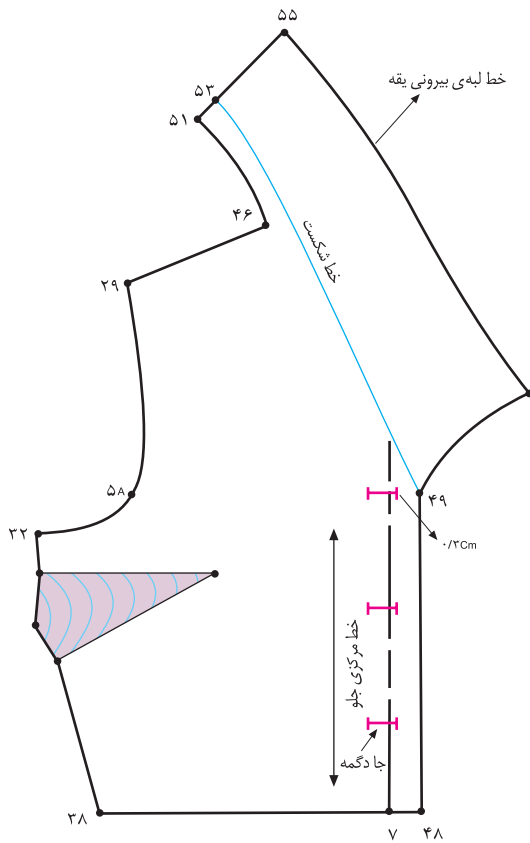

روش اندازه گیری قطر دگمه

▲ شکل ۱-۲۸

استاندارد مهارت: نازک دوزی زنانه درجه ۲
الگوی انواع یقه
شماره‌ی شناسایی: ۸۸ و ۷- / ۹۱ / ۴۱ / ۲ / ۴

واحد کار: توانایی ترسیم الگوی انواع یقه
شماره شناسایی: ۸۸ و ۷- / ۹۱ / ۴۱ / ۲ / ۴

تعیین اندازه‌ی دگمه خور - جادگمه



دگمه و جادگمه به تناسب دوخت و موارد استفاده‌ی آن می‌تواند جنبه‌ی تزئینی داشته باشد. آنچه درباره‌ی دگمه خور لباس باید دقت شود، خرید دگمه قبل از شروع کار است؛ زیرا، اندازه‌ی دگمه خور، جادگمه و فواصل دوخت دگمه‌ها باید با اندازه‌ی قطر دگمه محاسبه شود. (شکل ۱-۲۹)



اندازه‌گیری دگمه

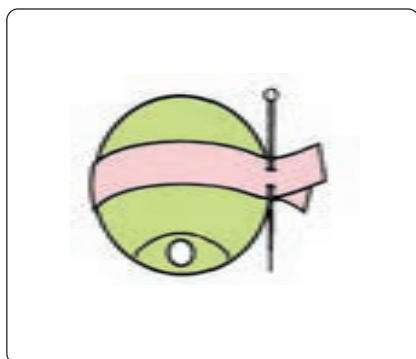

شکل ۱-۳۰ ▲

□ نواری به عرض «نیم سانتیمتر» از کاغذ بچینید. این نوار را دور دگمه حلقه کنید و دو سر آن را به یکدیگر سنجاق بزنید. (شکل ۱-۳۰)

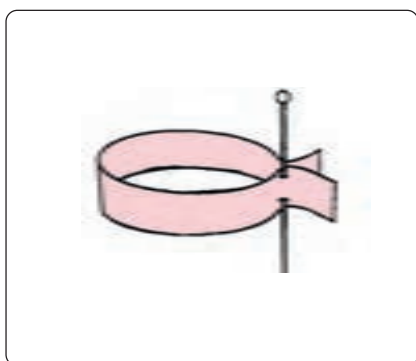

شکل ۱-۳۱ ▲

□ دگمه را به ملایمت از داخل کاغذ خارج سازید، بدون آن که سنجاق کاغذ را باز نمایید. سپس کاغذ دولا را «تا» بزنید. بدین ترتیب، فاصله‌ی سنجاق تا «تا» ی کاغذ اندازه‌ی جادگمه خواهد بود. (اگر دگمه دارای پایه است، کاغذ را از روی پایه رد نکنید.) (شکل ۱-۳۱)

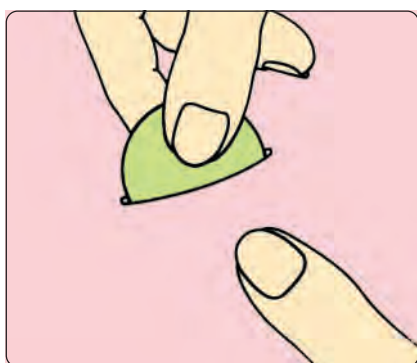

شکل ۱-۳۲ ▲

□ قبل از مشخص کردن اندازه‌ی جادگمه روی پارچه، طول جادگمه‌ای را که اندازه‌گیری نموده‌اید امتحان کنید. روی یک تکه از پارچه (پارچه‌ای که لباس از آن تهیه می‌شود). شکافی به اندازه‌ی جادگمه‌ی مورد نظر ایجاد کنید و دگمه را از آن عبور دهید. (شکل ۱-۳۲)

اندازه‌ی دکمه‌خور



شکل ۱-۳۳ ▲

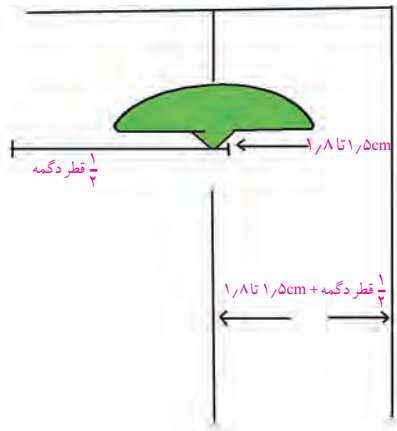

شکل ۱-۳۴ ▲

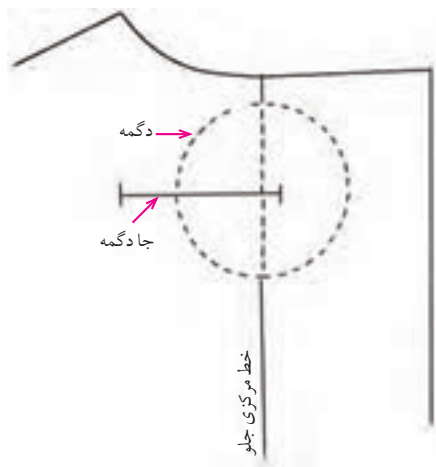

شکل ۱-۳۵ ▲

اندازه‌ی دکمه‌خور لباس را باید متناسب با قطر دکمه مشخص کرد. نکته‌ی قابل توجه، فاصله‌ی جادگمه تا لبه‌ی جلو لباس است. هر دکمه پس از بسته شدن در انتهای جادگمه قرار می‌گیرد؛ بدین ترتیب، پس از بستن دکمه نیمی از جادگمه نمایان خواهد بود. (شکل ۱-۳۳)

اندازه‌ی دکمه‌خور به طور معمول برابر با « $\frac{1}{4}$ قطر دکمه به اضافه‌ی ۱/۵ - ۱/۸ سانتیمتر» است. (دکمه پس از بسته شدن با لبه‌ی جلو «۱/۵ - ۱/۸ سانتیمتر» فاصله دارد.)

اندازه‌ی دکمه‌خور در مورد دکمه‌های کوچک و ظریف، برابر با « $\frac{1}{4}$ قطر دکمه به اضافه‌ی ۰/۵ - ۱ سانتیمتر» است. این اندازه در مورد دکمه‌های درشت برابر با « $\frac{1}{4}$ قطر دکمه به اضافه‌ی ۱ - ۳ سانتیمتر» است. (شکل ۱-۳۴)

دکمه پس از بسته شدن باید روی خط مرکزی جلو واقع شود؛ بدین ترتیب، دکمه را باید روی خط مرکزی جلو بدوزید. (شکل ۱-۳۵)

تعیین طول جادگمه



اندازه‌ی جادگمه بسیار مهم است و طول آن باید دقیق باشد تا دگمه به آسانی از آن عبور کند و در عین حال، لباس را بسته نگه دارد.

طول جادگمه



□ به طور معمول، طول چاک جادگمه «برابر با قطر دگمه به اضافه‌ی ۲-۳ میلیمتر» است. (شکل ۱-۳۶)

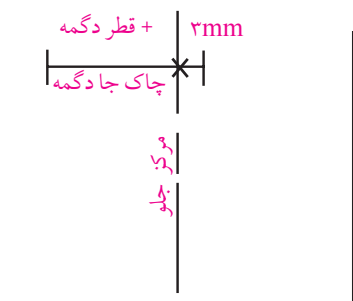

▲ شکل ۱-۳۶

□ در پارچه‌های خیلی ضخیم، اگر دگمه از جنس پارچه (دگمه منگنه‌ای روکش پارچه) یا دگمه‌ی مخروطی شکل و دارای سطحی با برجستگی خیلی زیاد باشد، طول چاک جادگمه برابر با «قطر دگمه به اضافه‌ی ۵-۳ میلیمتر» است. (شکل ۱-۳۷)

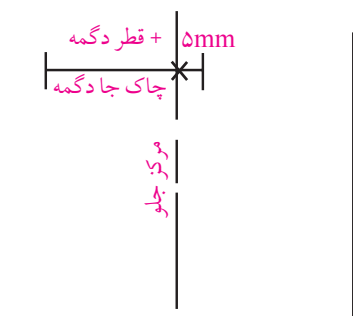

▲ شکل ۱-۳۷

□ در دگمه‌های خیلی ریز، طول چاک جادگمه «برابر با قطر دگمه یا حداکثر ۱ میلیمتر بیشتر از قطر دگمه» است. (شکل ۱-۳۸)

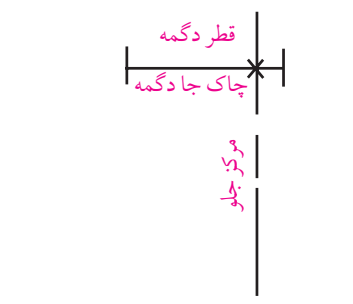

▲ شکل ۱-۳۸

	واحد کار: توانایی ترسیم الگوی انواع یقه شماره شناسایی: ۸۸ و ۷-۹۱/۴۱/۲/۴-۹	استاندارد مهارت: نازک دوزی زنانه درجه ۲ الگوی انواع یقه شماره ی شناسایی: ۸۸ و ۷-۹۱/۴۱/۲/۴
--	--	---

جادگمه های افقی

جادگمه های افقی از ثابت ترین جادگمه ها هستند. این جادگمه به علت قرار گرفتن در حالت عرضی، امکان جابه جایی دگمه را کم می کند؛ زیرا، دگمه به راحتی به طرف انتهای جادگمه کشیده می شود. (شکل ۱-۳۹)



شکل ۱-۳۹ ▲

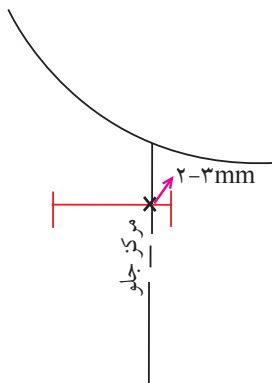

اندازه ی جادگمه ی افقی را براساس تعیین طول جادگمه مشخص کنید. سپس از خط مرکزی « ۲ - ۳ میلیمتر » از سمت راست و بقیه ی طول جادگمه را از سمت چپ خط مرکزی ادامه دهید. (شکل ۱-۴۰)

شکل ۱-۴۰ ◀

	<p>واحد کار: توانایی ترسیم الگوی انواع یقه شماره‌ی شناسایی: ۹-۴/۲/۴۱/۹۱-۷۸۸</p>	<p>استاندارد مهارت: نازک دوزی زنانه درجه ۲ الگوی انواع یقه شماره‌ی شناسایی: ۷۸۸-۷۸۸/۹۱/۴۱/۲/۴</p>
--	--	---

جادگمه های عمودی

این نوع جادگمه ها در دگمه خور جدا یا پیراهن شمیسیه یا وقتی به تعداد زیادی دگمه های کوچک برای بستن در لباس نیاز باشد به کار می رود. در جادگمه های عمودی حرکت دگمه در جادگمه، امکان جابه جایی آن را به وجود می آورد. (شکل ۱-۴۱)



شکل ۱-۴۱ ▲

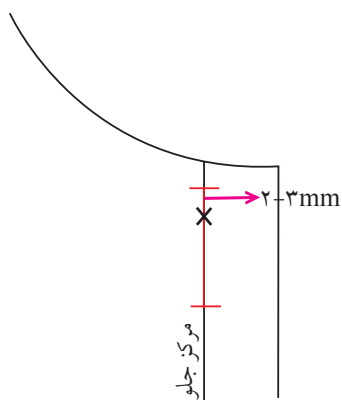

شکل ۱-۴۲ ◀

اندازه‌ی جادگمه‌ی عمودی را براساس تعیین طول جادگمه مشخص کنید. سپس روی خط مرکزی و نقطه‌ی شروع دوخت به اندازه‌ی «۲-۳ میلیمتر» بالا بروید. این، نقطه‌ی شروع جادگمه است. (شکل ۱-۴۲)

واحد کار: توانایی ترسیم الگوی انواع یقه
شماره شناسایی: ۹-۴/۲/۴۱/۹۱-۷ و ۸۸

استاندارد مهارت: نازک دوزی زنانه درجه ۲
الگوی انواع یقه
شماره ی شناسایی: ۸۸ و ۷- /۹۱/۴۱/۲/۴

تعیین محل جا دکمه



جا دکمه در لباس های جلو باز زنانه، در طرف راست و در لباس های پشت باز، در طرف چپ قرار می گیرد. (شکل ۱-۴۳)



مدل ب ▲

مدل الف ▲

جا دکمه در سمت چپ بالاتنه ی پشت

جا دکمه در قسمت راست بالاتنه ی جلو

شکل ۱-۴۳ ▲

	<p>واحد کار: توانایی ترسیم الگوی انواع یقه شماره‌ی شناسایی: ۹-۴/۲/۴۱/۹۱-۷ و ۸۸</p>	<p>استاندارد مهارت: نازک دوزی زنانه درجه ۲ الگوی انواع یقه شماره‌ی شناسایی: ۷-۹۱/۴۱/۲/۴ و ۸۸</p>
--	---	--

سه مکان مهم و اساسی برای قرار گرفتن جادگمه در یقه، خطوط سینه و کمر است. جادگمه‌های دیگر نیز در بین این نقاط قرار می‌گیرند. (شکل‌های الف، ب، ج، ۱-۴۴)



▲ شکل ۱-۴۴

	<p>واحد کار: توانایی ترسیم الگوی انواع یقه شماره شناسایی: ۹-۴/۲/۴۱/۹۱-۷ و ۸۸</p>	<p>استاندارد مهارت: نازک دوزی زنانه درجه ۲ الگوی انواع یقه شماره ی شناسایی: ۸۸ و ۷- /۹۱/۴۱/۲/۴</p>
--	---	--

□ وقتی جلو یا پشت لباس با دگمه و جادگمه بسته می شود، خط های مرکزی نیمه ی راست و چپ بالاتنه روی هم قرار می گیرند و یک خط مرکزی تشکیل می دهند. (شکل ۱-۴۵)

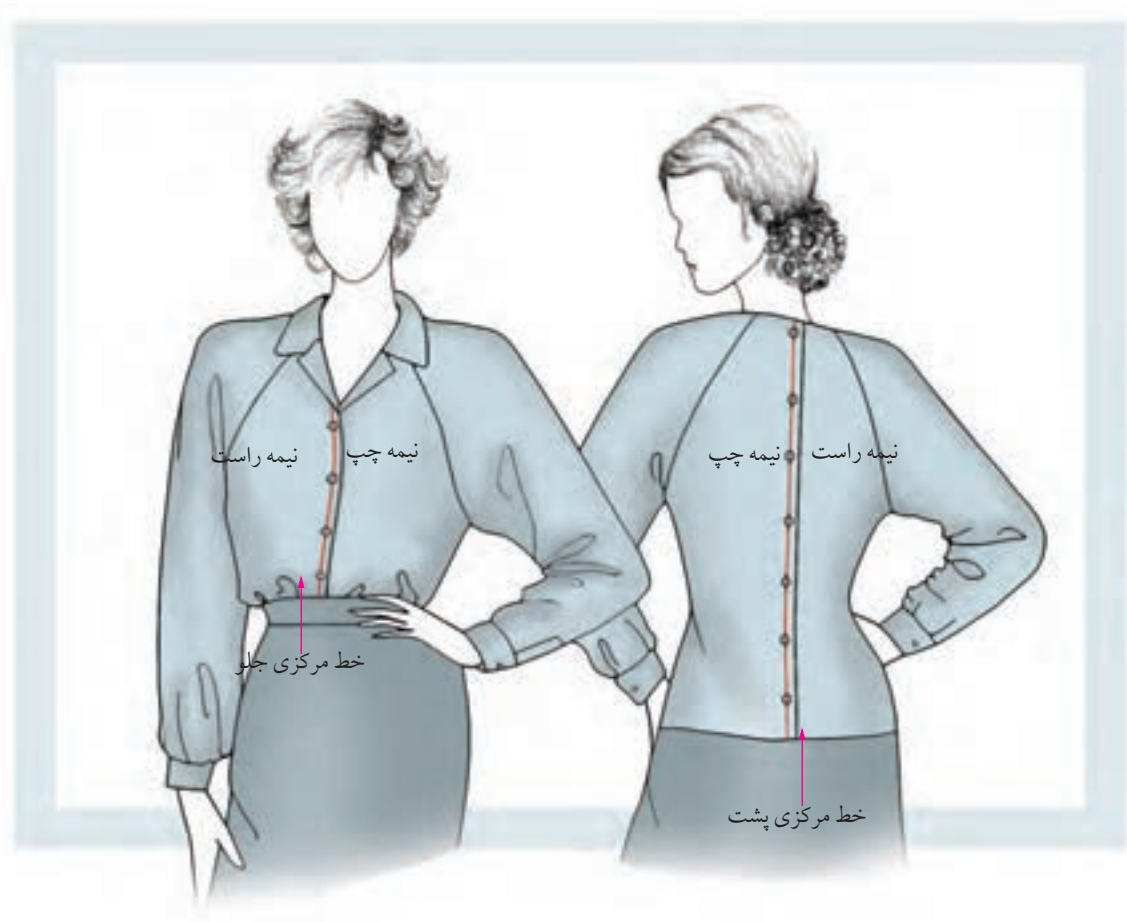

▲ شکل ۱-۴۵

	واحد کار: توانایی ترسیم الگوی انواع یقه شماره‌ی شناسایی: ۹-۴/۲/۴۱/۹۱-۷۸ و ۸۸	استاندارد مهارت: نازک دوزی زنانه درجه ۲ الگوی انواع یقه شماره‌ی شناسایی: ۸۸ و ۷۸-۹۱/۴۱/۲/۴
--	---	--

□ مقداری را که به خط مرکزی جلو برای دگمه خور (محل جادگمه و دگمه) اضافه می‌کنیم، روی هم گرد یا روی هم آمدن می‌گوییم. افزودن به خط مرکزی الگو برای روی هم گرد، نباید در گشادی و اندازه‌ی لباس تغییری بدهد. (شکل ۱-۴۶)

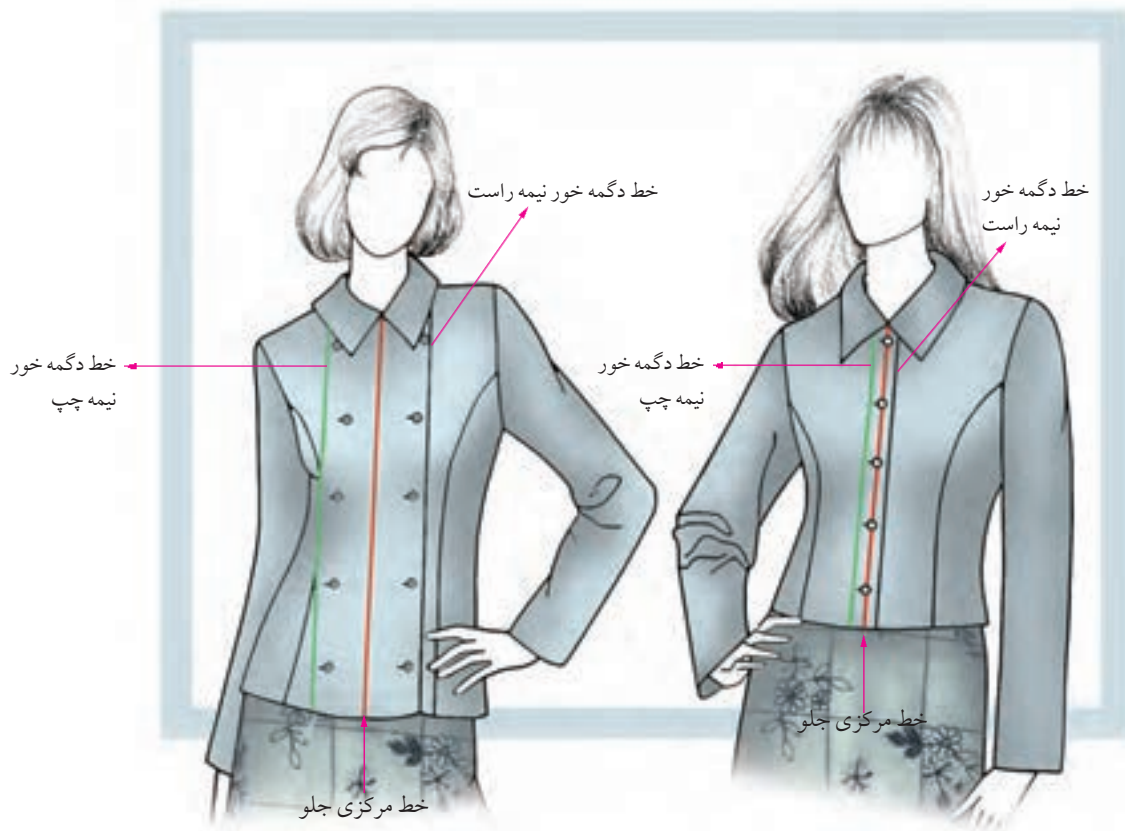

▲ مدل ب

دگمه خور ۴ دگمه

«۵ سانتیمتر» دگمه خور در مرکز جلو، یعنی «۱۰ سانتیمتر»

روی هم گرد در قسمت جلوی لباس)

▲ مدل الف

دگمه خور معمولی

«۲ سانتیمتر» دگمه خور در مرکز جلو، یعنی «۴ سانتیمتر»

روی هم گرد در قسمت جلوی لباس)

▲ شکل ۱-۴۶

واحد کار: توانایی ترسیم الگوی انواع یقه
شماره شناسایی: ۹-۴/۲/۴۱/۹۱-۷ و ۸۸

استاندارد مهارت: نازک دوزی زنانه درجه ۲
الگوی انواع یقه
شماره ی شناسایی: ۷-۹۱/۴۱/۲/۴ و ۸۸



▲ مدل ج

دگمه خور (بدون روی هم گرد)

▲ مدل ب

دگمه خور چهار دگمه

▲ مدل الف

دگمه خور معمولی

▲ شکل ۴۷-۱