



# نازک دوزی زنانه — دوخت (ویژه دختران)

(جلد دوم)

پایه دهم

دوره دوم متوسطه

شاخه: کاردانش

زمینه: هنر

گروه تحصیلی: هنر

رشته‌های مهارتی: خیاطی لباس زنانه، خیاطی لباس شب و عروس، خیاطی دوخت‌های تزئینی،

خیاطی مردانه‌دوز، دوخت لباس‌های محلی

نام استاندارد مهارتی مبنا: نازک دوزی زنانه

کد استاندارد متولی: ۷-۹۱/۴۱/۲/۴

صنعتی، فاطمه

نازک دوزی زنانه — دوخت (ویژه دختران) (جلد دوم): شاخه کاردانش، زمینه هنر، گروه هنر، رشته‌های خیاطی زنانه و... / مؤلف: فاطمه صنعتی. - تهران: شرکت چاپ و نشر کتاب‌های درسی ایران، ۱۳۹۶.

۳۳۱ص. : مصور (رنگی). (شاخه کاردانش).

فهرست نویسی بر اساس اطلاعات فیپا.

۱. خیاطی - (لباس زنانه) - راهنمای آموزشی. ۲. خیاطی - الگوها. ۳. پوشاک - الگوها. الف. ایران. وزارت آموزش و پرورش. دفتر تألیف کتاب‌های درسی فنی و حرفه‌ای و کاردانش. ب. عنوان.

۶۴۶/۴۰۴

۲۹ن/ص/۵۰۸ TT



وزارت آموزش و پرورش  
سازمان پژوهش و برنامه‌ریزی آموزشی

- نام کتاب : نازک‌دوزی زنانه - دوخت (ویژه دختران) (جلد دوم) - ۳۱۰۱۱۲
- پدیدآورنده : سازمان پژوهش و برنامه‌ریزی آموزشی
- مدیریت برنامه‌ریزی درسی و تألیف : دفتر تألیف کتاب‌های درسی فنی و حرفه‌ای و کاردانش
- شناسه افزوده برنامه‌ریزی و تألیف : فاطمه صنعتی (مؤلف)
- مدیریت آماده‌سازی هنری : اداره کل نظارت بر نشر و توزیع مواد آموزشی
- شناسه افزوده آماده‌سازی : صغری عابدی (صفحه‌آرا) - فاطمه رثوفی (طراح گرافیکی تصاویر) - مهدی احمدی (رسم‌ای الگوها) - علی نجمی (خوشنویسی رایانه‌ای)
- نشانی سازمان : تهران : خیابان ایرانشهر شمالی - ساختمان شماره ۴ آموزش و پرورش (شهید موسوی)
- تلفن : ۸۸۸۳۱۱۶۱-۹ ، دورنگار : ۸۸۳۰۹۲۶۶ ، کد پستی : ۱۵۸۴۷۴۷۳۵۹
- وب‌گاه : [www.irtextbook.ir](http://www.irtextbook.ir) و [www.chap.sch.ir](http://www.chap.sch.ir)
- ناشر : شرکت چاپ و نشر کتاب‌های درسی ایران : تهران - کیلومتر ۱۷ جاده مخصوص کرج - خیابان ۶۱ (داروپخش)
- تلفن : ۴۴۹۸۵۱۶۱-۵ ، دورنگار : ۴۴۹۸۵۱۶۰ ، صندوق پستی : ۳۷۵۱۵-۱۳۹
- چاپخانه : شرکت چاپ و نشر کتاب‌های درسی ایران «سهامی خاص»
- سال انتشار و نوبت چاپ : چاپ دوم ۱۳۹۶

کلیه حقوق مادی و معنوی این کتاب متعلق به سازمان پژوهش و برنامه‌ریزی آموزشی وزارت آموزش و پرورش است و هرگونه استفاده از کتاب و اجزای آن به صورت چاپی و الکترونیکی و ارائه در پایگاه‌های مجازی، نمایش، اقتباس، تلخیص، تبدیل، ترجمه، عکس برداری، نقاشی، تهیه فیلم و تکثیر به هر شکل و نوع بدون کسب مجوز ممنوع است و متخلفان تحت پیگرد قانونی قرار می‌گیرند.

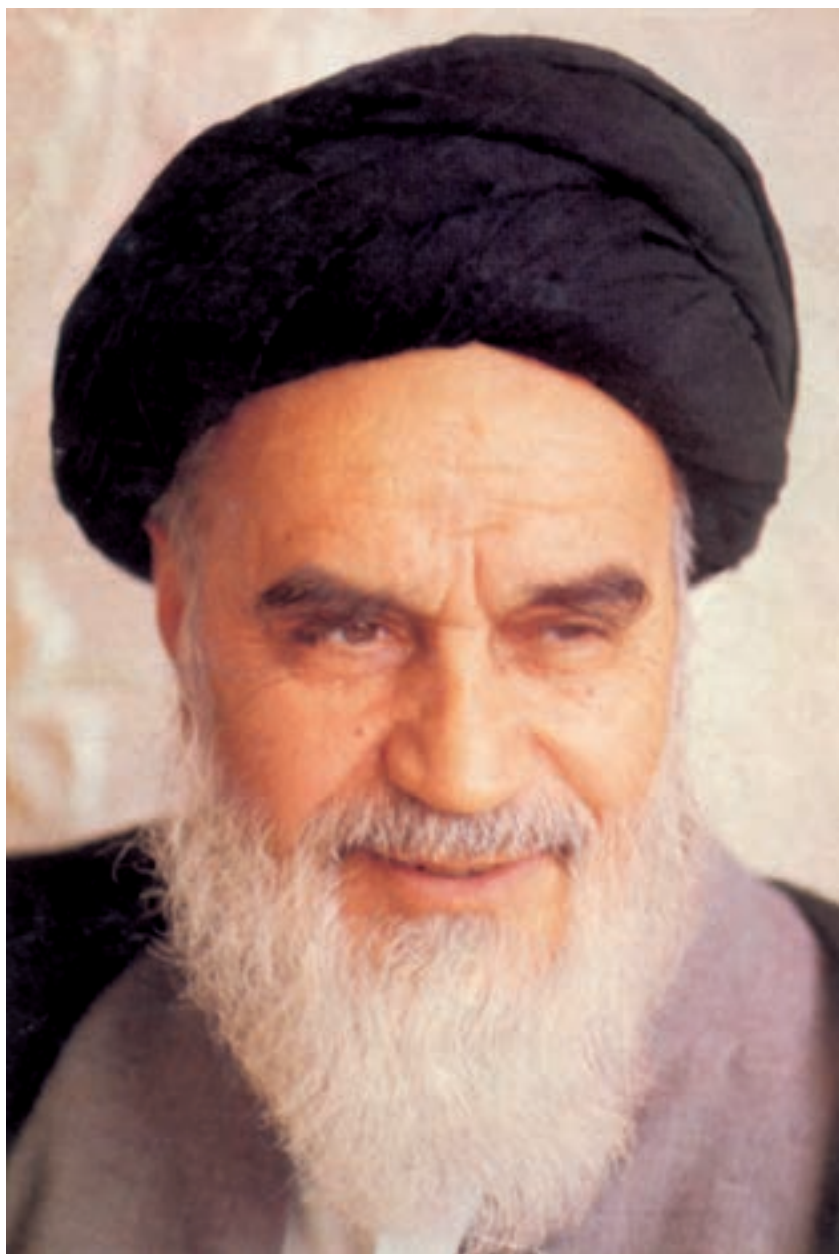

شما عزیزان کوشش کنید که از این وابستگی بیرون آید و احتیاجات کشور خودتان را برآورده سازید، از نیروی انسانی ایمانی خودتان غافل نباشید و از اتکای به اجانب پرهیزید.  
امام خمینی «قدس سرّه الشریف»

همکاران محترم و دانش‌آموزان عزیز :

پیشنهادات و نظرات خود را درباره محتوای این کتاب به نشانی  
تهران - صندوق پستی شماره ۴۸۷۴/۱۵ دفتر تألیف کتاب‌های درسی  
فنی و حرفه‌ای و کاردانش، ارسال فرمایند.

[tvoccd@roshd.ir](mailto:tvoccd@roshd.ir)

پیام‌نگار (ایمیل)

[www.tvoccd.sch.ir](http://www.tvoccd.sch.ir)

وب‌گاه (وب‌سایت)

# فهرست مطالب

مقدمه

سخنی با هنرآموزان محترم

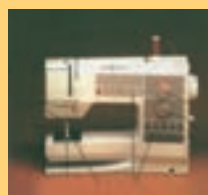
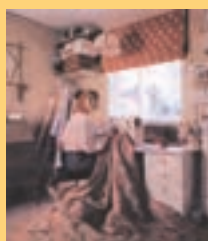

۱	پیمانه مهارتی شماره ۱ یک
۱	هدف کلی: توانایی کار با انواع ماشین دوخت
۳	کارگاه خیاطی
۵	سوزن
۹	نخ و دوخت
۱۲	شناخت انواع ماشین دوخت
۱۵	راه اندازی ماشین دوخت
۳۴	پیمانه مهارتی شماره ۲ دو
۳۴	هدف کلی: توانایی کار با انواع اتو
۳۷	انواع اتو و وسایل آن
۴۰	بالاست های مخصوص اتو
۴۴	چگونه کلی اتو کردن لباس

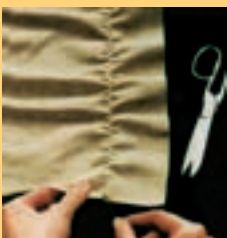
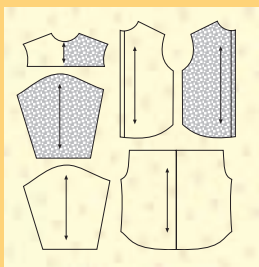

۴۶ اتو کردن درزها و پنس ها

۵۲ پیمانه مهارتی شماره هی سه

۵۲ هدف کلی: توانایی انتخاب پارچه

۵۵ شناخت الیاف پارچه

۶۸ مفهوم علائم بین المللی

۷۳ پیمانه مهارتی شماره هی چهار

۷۳ هدف کلی: توانایی انتقال الگوری پارچه

۷۴ واحد کار شماره هی یک

هدف کلی: توانایی آماده کردن پارچه به منظور برش آن و طرز قرار گرفتن الگو

۷۴ ردی پارچه های مختلف

۷۶ تقچی

۷۹ وزن های برش

۷۹ وسایل اندازه گیری

۸۰ روش پهن کردن الگوری پارچه

۸۵ طریقه ی برش پارچه های بافتش سه باله

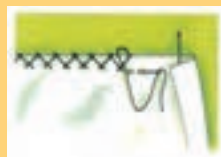

۸۷

پارچه های حاشیه دار

۹۶

واحد کار شماره هی دو

۹۶

بدف کلی: برش پارچه های خاص

۹۷

دوخت پارچه های مخمل

۱۰۳

پارچه های حریر (شيفون)

۱۰۹

واحد کار شماره هی سه

بدف کلی: انتقال الگوری پارچه توسط کوکوشل، کاربن و چرت زدن پارچه ۱۰۹

۱۱۰

وسایل علامت گذاری

۱۱۲

طریقه انتقال الگوری پارچه

۱۱۶

پیمانه های مهارتی شماره هی پنج

۱۱۶

بدف کلی: توانایی دوخت اولیه

۱۱۹

انواع کوکوشل با دست

۱۲۰

انواع دوخت درزها

۱۲۲

انواع پاکدوزی

۱۲۵

انواع پس دوزی



۱۳۰

کوشه های سجاف

۱۳۴

دوخت ساسون



۱۳۸

پیمانه ی مهارتی شماره ی شش

۱۳۸

بدن کلی: توانایی دوخت انواع لباس زنانه



۱۴۰

واحد کار شماره ی یک

۱۴۰

بدن کلی: دوخت انواع زیپ

۱۴۳

زیپ



۱۵۱

واحد کار شماره ی دو

۱۵۱

بدن کلی: دوخت انواع دامن پلی دار و کوده دار



۱۵۲

دوخت پلی ها

۱۵۹

دوخت دامن کوده دار

۱۶۰

دوخت دامن پلی دار



۱۶۲

اتوکشی پلی ها



۱۶۴

واحد کار شماره ی سه

۱۶۴

بدن کلی: دوخت آستری وصل کردن آن به دامن





۱۶۵

انتخاب پارچه آستری



۱۶۷

اتصال آستری در محل زیپ

۱۶۸

اتصال آستری به چاکت پامین دامن

۱۶۹

روش دیگر آستری چاکت پمپلی



۱۷۳

واحد کار شماره هی چهار

۱۷۳

بدف کلمی: دوخت انواع کمر لباس



۱۷۴

انواع لایی



۱۸۸

واحد کار شماره هی پنج

۱۸۸

بدف کلمی: دوخت شلوار

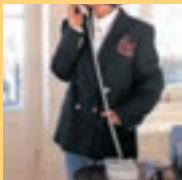

۱۹۵

واحد کار شماره هی شش

۱۹۵

بدف کلمی: دوخت انواع جیب



۱۹۷

جیب خارجی لباس بدون آستری

۲۰۰

جیب داخل درز پهلوئی لباس

۲۰۲

جیب داخلی جلوی شلوار و دامن



۲۰۵

واحد کار شماره ۱ هفت



۲۰۵

بدن کلی: دوخت انواع مغزی و سجاغ یقه‌ی جلوی لباس



۲۰۶

قچی روتی

۲۰۷

مغزی دوزی



۲۱۴

سجاغ سرخود

۲۱۷

سجاغ مخنی با ملطی

۲۱۸

یک نوع سجاغ مخنی (جادکده ای)

۲۲۱

سجاغ دو بل



۲۲۳

سجاغ لباس های جلورته

۲۲۵

سجاغ یکسره ممتد



۲۳۰

واحد کار شماره ۱ هشت

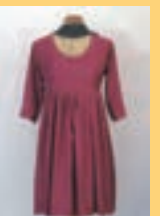

۲۳۰

بدن کلی: دوخت انواع یقه

۲۳۱

طریقته‌ی دوخت سجاغ یقه و حلقه آستین

۲۳۱

دوخت یقه کرد



۲۳۲

دوخت یقه هفت



۲۳۴

سجاف حلقه‌ی یقه‌گر و جلوسه (چاکدار)

۲۳۹

سجاف یکسره حلقه‌گردن و آستین



۲۴۰

دوخت یقه‌ب



۲۴۳

دوخت یقه انگلیسی قابل تبدیل



۲۴۶

دوخت یقه‌ی انگلیسی بدون سجاف در یقه‌ی پشت

۲۴۸

دوخت یقه‌ی ایستاده (فنج، آخوندی، سرداری و صنی)

۲۴۹

یقه‌ی پیراهن مردانه



۲۵۱

یقه‌ی مدل شال و آر شال

۲۵۳

یقه‌ی کراواتی



۲۵۴

یقه‌ی ایستاده (روویر یقه سرهم)

۲۵۵

بن‌دنگ برای آویزان کردن لباس



۲۵۶

پل‌کمر



۲۵۹

واحد کار شماره‌ی ۲

۲۵۹

بدن‌کلی: دوخت انواع جادکه

۲۶۰

تعیین اندازه‌ی دکه‌خور- جادکه

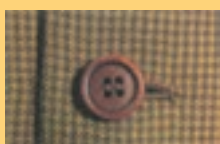

۲۶۱

اندازه‌ی دکمه‌خور

۲۶۲

جاکمه‌های افقی



۲۶۳

جاکمه‌های عمودی

۲۶۳

تعیین محل جاکمه



۲۶۴

دوخت جاکمه

۲۷۲

روش تهیه جاکمه بندینگ پارچه‌ای



۲۷۷

واحد کار شماره‌ی ده

۲۷۷

بند کلی: دوخت انواع دکمه

۲۷۹

طریقه‌ی علامت‌گذاری دکمه

۲۸۵

قرن قفلی

۲۸۶

دوخت دکمه‌فتاری



۲۸۹

واحد کار شماره‌ی یازدهم

۲۸۹

بند کلی: دوخت انواع محج و سجاغف چاک آستین

۲۹۰

دوخت انواع سجاغف باجت چاک آستین



۲۹۸

چند روش برای دوخت کش دل‌به‌ی آستین

۲۹۹

اتصال مچ به آستین (مدل پیراهن مردانه «شمیریه»)

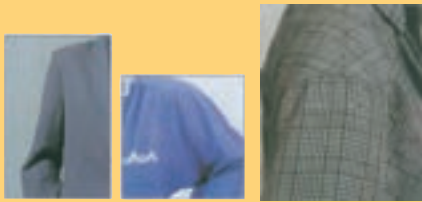

۳۰۵

واحد کار شماره‌هی دوازدهم

۳۰۵

بدف کلی: دوخت انواع آستین و اتصال اِپُل به آن

۳۰۶

دوخت و اتصال انواع آستین

۳۰۷

روش وصل آستین های جدای یک‌تکه



۳۱۴

اِپُل گذاری

۳۲۰

واحد کار شماره‌هی سیزدهم



۳۲۰

بدف کلی: دوخت انواع چین با، والان (یقه حلزونی) و کش دوزی

۳۲۱

دوخت چین و والان



۳۲۶

کش دوزی



۳۳۰

منابع و مآخذ



کلمه ی لباس در فارسی، واژه های پوشش، تن پوش و پوشاک را تداعی می کند. لباس برای پوشاندن شکل اصلی بدن و تغییر شکل آن به نحوی زیبا، به کار می رود؛ یعنی لباس برای پوشاندن تن و نمایاندن آن برای هر طبقه ای قابل فهم است، منشأ اصلی پیدایش لباس محفوظ ماندن (از سرما، گرما، عوامل طبیعی)، عفت، پرهیزکاری، زیبایی و وقار است. «به عبارت دیگر لباس هر انسان نشانه ی شخصیت و جودی اوست». انسان تا زمانی که به ارزش ها و بینش ها معتقد و دلبسته باشد، لباسی متناسب با آن ها به تن خواهد کرد. قبل از گسترش فرهنگ غرب، صرف نظر از اختلافات ظاهری و البسه ی اقوام مختلف بشر، وجه مشترک همه ی لباس ها خاصیت پوشیدگی آن ها بود. در جامعه ای که ارزش های والای معنوی و انسانی، بی اعتبار باشد و شخصیت و عالم درون انسان قهراً شخصیت انسانی به کلی برپایه ی توجه و اظهار نظر دیگران شکل بگیرد، افراد سعی می کنند با هر وسیله ی از جمله لباس، برای خود تشخیص و تعیین ایجاد کنند.

هدف اصلی تألیف این کتاب ارائه ی روش صحیح و تطبیق پذیر برای آموزش پیمانانه ای\* (مدولار) نازکدوزی لباس زنانه، و ارتقای سطح کیفی دانش علاقه مندان و فراگیران رشته ی خیاطی شده است. در تألیف این کتاب سعی بر آن بوده که با اتکاء بر تجارب و امکانات آموزشی چند ساله، روش کاربر پایه ی ساده ای قرار گیرد و مطالب با کمک الگوهای روشن، گویا و شیوه های عملی و کاربردی برش ارائه شده است.

در الگوسازی چون سایر فنون و هنرها تخصص زمانی حاصل خواهد شد که شخص خود در پی فراگیری باشد، پدیده های جدید بیاید و با نکته سنجی و دقت، تکنیک کار را دریابد.

گفتنی است که مدل سازی لباس یا ژورنال شناسی معمولاً از الگوی خاصی تبعیت نمی کند، بلکه با در نظر گرفتن نوع لباس و مدل انتخابی می توان الگوی مناسب را طراحی کرد.

در این کتاب از روش «متریک»\*\* استفاده شده که به هنگام تألیف، طراحی و تدوین این مجموعه کتب با انجام اصلاحات اساسی و رفع اشکالات موجود و با توجه به ارتباط بین روش «متریک» و «مولر»\*\*\* تا حد زیادی بر کیفیت کار افزوده شده و پایه ی علمی به کار داده شده است.

\* پیمانانه = modular

\*\* روش متریک، متدی است که در کشور انگلیس استفاده می شود.

\*\*\* روش «مولر» متعلق به مؤسسه ی «مولر و پسران» و دارای قدمت ۱۰۰ ساله می باشد؛ به علت بودن این مؤسسه در آلمان به روش «آلمانی» نیز

این مجموعه کتاب‌ها مشتمل بر پیمانه‌های مهارتی‌اند که براساس استاندارد نازک‌دوزی زنانه (درجه ۲) وزارت کار و امور اجتماعی تدوین شده و عبارتند از: متدهای اندازه‌گیری اندام، الگوهای اساس دامن، شلوار، بالاتنه، آستین و رفع عیوب آنان، مدلسازی دامن، شلوار، پنس‌های بالاتنه، انواع یقه، انواع آستین، انواع مدلسازی، انواع دوختهای لباس و به صورت محدود با روش کار روی مانکن (الگوی غیرمسطح) آشنا می‌شوید، این مجموعه بستری را آماده می‌سازد تا هنرجویان با آموزش الگوسازی تجربیات خود را به عرصه ظهور برسانند.

هنرجویان محترم در این قسمت توصیه می‌شود اگر قصد یادگیری این فن را دارید مدلها، برشها، انتقال‌پنسها و ... را روی پارچه‌های ارزان قیمت (به اصطلاح پاترون) بدوزید تا به تمام نکات کوچک و ریز آن آگاه شوید، زیرا هر اثر هنری وقتی با ارزش تلقی می‌شود که نکات کوچک در آن رعایت گردد.

هنرآموزان محترم با توجه به این که ارائه مطالب تئوری در زمینه الگو و دوخت (که بنیادی عملی دارد)، پیش‌ترح مسئله‌ی غیرضروری است، می‌بایست قبل از طرح مباحث، با تجربه‌ی عملی مناسب، ذهن هنرجویان را با موضوع موردنظر درگیر کنید، سپس مطالب مورد نیاز و روشهای مناسب را ارائه دهید.

برای تمرینات عملی می‌توانید از طرحها و مدل‌های مورد نیاز با علایق و متناسب با توان عملی هنرجویان، تمرینات بیشتر یا پیشرفته تری را ارائه کنید.

هنرآموزان عزیز، در هنگام تدریس مراحل عملی را تکرار کنید. پیش از این که هر مرحله کار را انجام دهید کلیت آن را برای هنرجویان معلوم کنید. از روشهای غلط استفاده نکنید، برای انتقال مطالب لازم است مثلاً در گفتار، تلفظ واژه‌ها و اصطلاحات روشن باشد. الگوهای ترسیم شده به وسیله‌ی خط کش‌های مخصوص و با اندازه‌های سانتی متر کشیده شود، استفاده از اشل  $\frac{1}{4}$  و  $\frac{1}{8}$  در ترسیم الگو و دوخت آنان غیرقانونی می‌باشد. برای اینکه روی مطالب مهم تر تأکید شود، با استفاده از رنگها و بزرگ نویسی و برجسته کردن کلمات ... و در گفتار با تأکید بر روی برخی کلمات این کار را انجام دهید. بدیهی است برای حصول نتیجه‌ای بهتر باید از راهنمایی‌های صحیح و شیوه‌های درست کمک گرفت، آنگاه با پیگیری و کسب تجربیات شخصی بر میدان پیش برد کار افزود.

مؤلف: فاطمه صنعتی



## سخنی با هنرآموزان محترم

خیاطی هنری است که در تولید ناخالص ملی هر کشور نقش دارد و همانند رشته های دیگر در حال تکامل است. نیاز بشر جامعه ایجاب می کند تعداد کثیری از نیروهای فعال، وقت و توان خویش را به فراگیری صحیح و گسترش این حوزه های تخصصی و تکنیکی صرف کنند. مجموعه ی حاضر برای برطرف کردن احتیاج جامعه، احیای هنر خیاطی و نیز خودکفایی اقتصادی ارائه شده است.

این مجموعه با توجه به اهداف و ویژگی های آموزش در شاخه ی کار و دانش و براساس برنامه ریزی درسی به شیوه ی پیمانه ای تدوین شده است. سازماندهی پیمانه ای، یکی از روش های سازماندهی محتوای آموزشی است که بیشترین تأکید را برکسب شایستگی های لازم برای یک یا چند مهارت در راگیرندگان دارد. براین اساس، هر پیمانه، از مجموعه تکالیف عملی، شناختی و عاطفی لازم برای کارها و پاره کارهای موجود در شغل، که به یادگیری یک مهارت خاص می انجامد، تشکیل شده است. ویژگی این شیوه، سازماندهی در انعطاف پذیری هر پیمانه (واحد یادگیری) از یک مهارت، مستقل از واحدهای دیگر است و به گونه ای سازماندهی می شود که برحسب نیاز ترکیب جدیدی با سایر پیمانه ها برای رسیدن به یک مهارت خاص فراهم آورد.

لازم است قبل از شروع آموزش، هنرآموزان محترم به نکات ذیل دقت کنید:

این کتاب های براساس استاندارد مهارتی نازک دوزی زنانه درجه ۲ تهیه شده است و باید در یک سال تحصیلی استفاده شود.

محتوای این کتاب های شامل دو بخش اساسی است بخش اول شامل کتاب دوخت، که به بررسی نکات اساسی دوخت و مراحل آن گام به گام آموزش می دهد بخش دوم شامل الگو و مدل سازی لباس ها است.

جلد اول مطالب مربوط به دوخت قسمت های مختلف لباس و اطلاعات لازم آن ارایه شده است.

بخش دوم کتاب های جلد دوم تا پنجم به بررسی و شناخت فرم های اندامی، ساختار بصری رنگ، خطوط و نقوش پارچه تنظیم گردیده است، هدف آن ارائه عوامل تأثیر گذار بر روی لباس است. (در این قسمت نباید طراحی لباس اجرا شود، بلکه هدف آن صرفاً شناخت عوامل مؤثر بر روی لباس است.)

قسمت های دیگر این کتاب های الگوهای اساسی دامن، بالاتنه، آستین و شلواریا توجه به فرم اندامی تنظیم شده است، طول و عرض پنس های جلو و پشت الگو، آزادی و اضافات لباس با توجه به فرم اندام ها ثابت نخواهد بود و تغییر می کند.

در این کتاب ها سعی شده با توجه به تنوع بسیار زیاد مدل های لباس، پایه و اساس مدل سازی بالاتنه، براساس



انتقال پنس های به وجود آمده روی لباس ، آموزش داده شود و مدل های ارائه شده در شروع هر درس ، مدل هایی خواهد بود که می توان براساس درس تدریس شده الگوی آن را تهیه کرد . معمولاً در پایان واحد کار و درس ، خودآزمایی یا آزمون های عملی ، طرح های لباس ارائه شده که با توجه به اساس مدل سازی لباس انتخاب شده اند .

مربیان محترم ، با توجه به این که ارائه ی مطالب تئوری در زمینه ی الگو و دوخت (که بنیادی عملی دارد) ، پیش طرح مسئله ای غیر ضروری است ، باید قبل از طرح مباحث ، با تجربه ی عملی مناسب ، ذهن هنرجویان را با موضوع مورد نظر درگیر کنید . سپس مطالب مورد نیاز و روش های مناسب را ارائه دهید .

برای تمرینات عملی بیش تر یا پیشرفته تر می توانید از طرح ها و مدل های متناسب با علایق و توان عملی هنرجویان استفاده کنید .

مربیان عزیز ، در هنگام تدریس مراحل عملی را تکرار کنید و پیش از این که هر مرحله ی کار را انجام دهید کلیت آن را برای هنرجویان معلوم کنید . برای انتقال مطالب لازم است مثلاً در گفتار ، تلفظ واژه ها و اصطلاحات روشن باشد و الگوهای ترسیم شده به وسیله ی خط کش های مخصوص و با اندازه های سانتی متری کشیده شوند . استفاده از اشل ها در ترسیم الگو و دوخت آن ها غیر قانونی است .

برای این که روی مطالب مهم تر تأکید شود ، با استفاده از رنگ ها و بزرگ نویسی و برجسته کردن کلمات . . . و در گفتار با تأکید بر برخی کلمات این کار را انجام دهید ، بدیهی است برای حصول نتیجه ای بهتر باید از راهنمایی های صحیح و شیوه های درست کمک بگیرید ، آن گاه با پی گیری و کسب تجربیات شخصی بر میدان پیش برد کار بیفزایید .

## سخنی با هنرجویان عزیز

در تهیه و ارائه بسیاری از نمودهای هنری نیاز به ابزار کار و وسایل محسوس است، حال آن که در مورد هنر ظریف خیاطی، در حقیقت انگشتان دست هنرمند ایفاگر نقش‌های پرثمر است.

برای نیل به هدف غایی، هیچ معلم و استادی توان‌تر از تجربه شخصی نیست. از دوختن و بریدن و دو بار دوختن و دو بار بریدن نهراسید و به تصور بروز اشتباه از مستقل کار کردن بیم نداشته باشید؛ به شرط آن که هر سهو و اشتباه را همواره به خاطر بسپارید و بار دیگر، آن را تکرار نکنید.

به خاطر داشته باشید که تحصیل مهارت در دوخت و الگو تنها با «پر» کاری میسر است. به هر لباسی که دوخته می‌شود، با چشمی باز و نگاهی موشکافانه بنگرید؛ زیرا الگو و دوخت لباس‌ها از یکدیگر مجزا نیستند. در هر سطح از دوخت به پوشاک از زاویه کنجکاوی نگاه کنید؛ زیرا بسیاری از مطالب را انسان با نگاه دقیق نیز می‌تواند فرا گیرد و بالاخره، سعی کنید هر روز نکته‌ای تازه از تکنیک مورد علاقه خود را بیاموزید. باشد که روزی خود «آموزگار» دیگران شوید.

به هنرجویان عزیز توصیه می‌شود اگر قصد یادگیری این مهارت را دارند مدل‌ها، برش‌ها، دوخت‌ها و... را روی پارچه‌های ارزان قیمت (به اصطلاح پارچه‌های مخصوص تهیه پاترون) بدوزند تا به تمام نکات کوچک و ریز آن آگاه شوند، زیرا اثرمندی وقتی با ارزش تلقی می‌شود که نکات کوچک در آن رعایت شده باشد.

برای رسیدن به مهارت حرفه‌ای باید تمرینات و طرح‌های شروع هر درس را براساس آموزش داده شده، مدل‌سازی لباس را صحیح اجرا کنند.

در این جا با توجه به سازمان‌بندی کلی کتاب که بدان اشاره گردید و به منظور سهولت مطالعه و یادگیری بیش‌تر، نظر هنرجویان عزیز را به نکات زیر جلب می‌نمایم:

۱) پیشنهاد می‌شود که قبل از مطالعه هر پیمان، پیش‌آزمون، هدف‌های کلی و رفتاری و انتظارات برآمده از مطالعه هر واحد کار را به دقت در نظر داشته باشید.

۲) مطالب و مراحل اجرای هر درس را با دقت و با هوشیاری کامل مطالعه فرمایید؛ چنانچه در یادگیری مطالب با مشکلی مواجه شدید، بار دیگر، با حوصله‌ی بیش‌تر، مطالب را مطالعه کنید و به پرسش‌های نمونه هر درس یا واحد کار پاسخ گوید.





## پیمانہ می ہمارتی شمارہ می یکٹ



ہدف کلی: توانائی کار با انواع ماشین دوخت



### فہرست تجهیزات و وسایل مورد نیاز:

- انواع سوزن دستی و سوزن مخصوص ماشین های دوخت (سوزن های شارپ، منجوق دوزی بیتوین - سر سوخته یا استرج، دو قلو، ژور دوزی، سہ گوش)
- انواع نخ دوخت (نخ مر س ریزہ، نایلونی، ابریشمی، کش قیطانی باریک، نخ کوک، ابریشم تابیدہ و عمامہ ی نخ)
- انواع ماشین دوخت (ہمہ کارہ سادہ و خانگی، راستہ دوز صنعتی، سردوزی یا اور لوک ...)
- ملزومات ماشین های دوخت (پیچ گوشتی، روغن دان، برس تمیز کردن ...)
- انواع پایہ (پنبہ دوزی - دکمہ دوزی، پیچ رُل، پس دوزی، پاک دوزی، چین دان، تکہ دوزی ...)

پیمانہ می پیش نیاز: ندارد

زمان به ساعت	
نظری	۲
عملی	۴

## هدف های رفتاری

انتظار می رود فراگیرنده ، پس از مطالعه ی این واحد درسی بتواند به اهداف ریز دست یابد:

- ۱- مشخصات و روش قرار گرفتن وسایل کارگاه خیاطی را توضیح دهد.
- ۲- چیدمان یک کارگاه خیاطی را صحیح انجام دهد.
- ۳- انواع سوزن را نام ببرد.
- ۴- انواع سوزن را صحیح استفاده کند.
- ۵- انواع نخ را نام ببرد.
- ۶- انواع نخ را صحیح به کار ببرد.
- ۷- انواع ماشین دوخت را نام ببرد.
- ۸- ماشین دوخت را راه اندازی کند.
- ۹- نخ کردن ماسوره را انجام دهد.
- ۱۰- کشش نخ را تنظیم کند.
- ۱۱- مراحل نخ کردن ماشین دوخت را انجام دهد.
- ۱۲- بتواند به وسیله ی ماشین دوخت، عمل دوخت را انجام دهد.
- ۱۳- کاربرد پایه های ماشین دوخت را توضیح داده و از آن ها استفاده کند.
- ۱۴- پایه های ماشین دوخت را تعویض کند.
- ۱۵- روغن کاری ماشین دوخت را انجام دهد.
- ۱۶- عیوب چرخ و علل آن را بداند و رفع عیب را انجام دهد.
- ۱۷- هنگام کار با ماشین دوخت و نگهداری از آن نکات مهم ایمنی را رعایت کند.

پیمانه مهارتی: توانایی کار با انواع ماشین دوخت

استاندارد مهارت: نازکدوزی زنانه (درجه ۲)

شماره شناسایی: ۸۸ و ۷-۹۱/۴۱/۲/۴-۱

شماره شناسایی: ۸۸ و ۷-۹۱/۴۱/۲/۴



تصویر ۱-۱

## کارگاه خیاطی



برای عرضه‌ی یک «مصنوع خوب» مسلماً به وسایل مخصوص، زمانی کافی، مهارت و در نهایت، استفاده از روش صحیح نیاز است.

زمانی که به ارزش هر یک از نکات ذکر شده پی بردید و در آن تکنیک (فن)، متخصص شدید، می‌توانید از هنر خود بهره‌بگیرید و از آن برای کسب درآمد بیش‌تر استفاده کنید؛ بنابراین خیاطی فنی است که علاوه بر داشتن جنبه‌ی هنری، از نظر اقتصادی نیز حایز اهمیت است.

**چنانچه نیاز به یک کارگاه کوچک خیاطی دارید باید به نکات زیر دقت کنید:**

محل کار باید در مرحله‌ی اول تمیز باشد، بهتر است کف اتاق کار با کفپوش‌های قابل شست‌وشو مانند موزاییک پوشانده شود تا شست‌وشوی کف و جمع‌آوری سنجاق و سوزن از روی آن آسان باشد. (سوزن و سنجاق معمولاً روی فرش و قالی عمود می‌ایستند؛ از این‌رو، ممکن است به پا فرو رود.)

اتاق کار باید از نور کافی برخوردار باشد. از نورهای خیره‌کننده پرهیزید و حتماً از شیوه‌ی نور غیرمستقیم استفاده کنید.

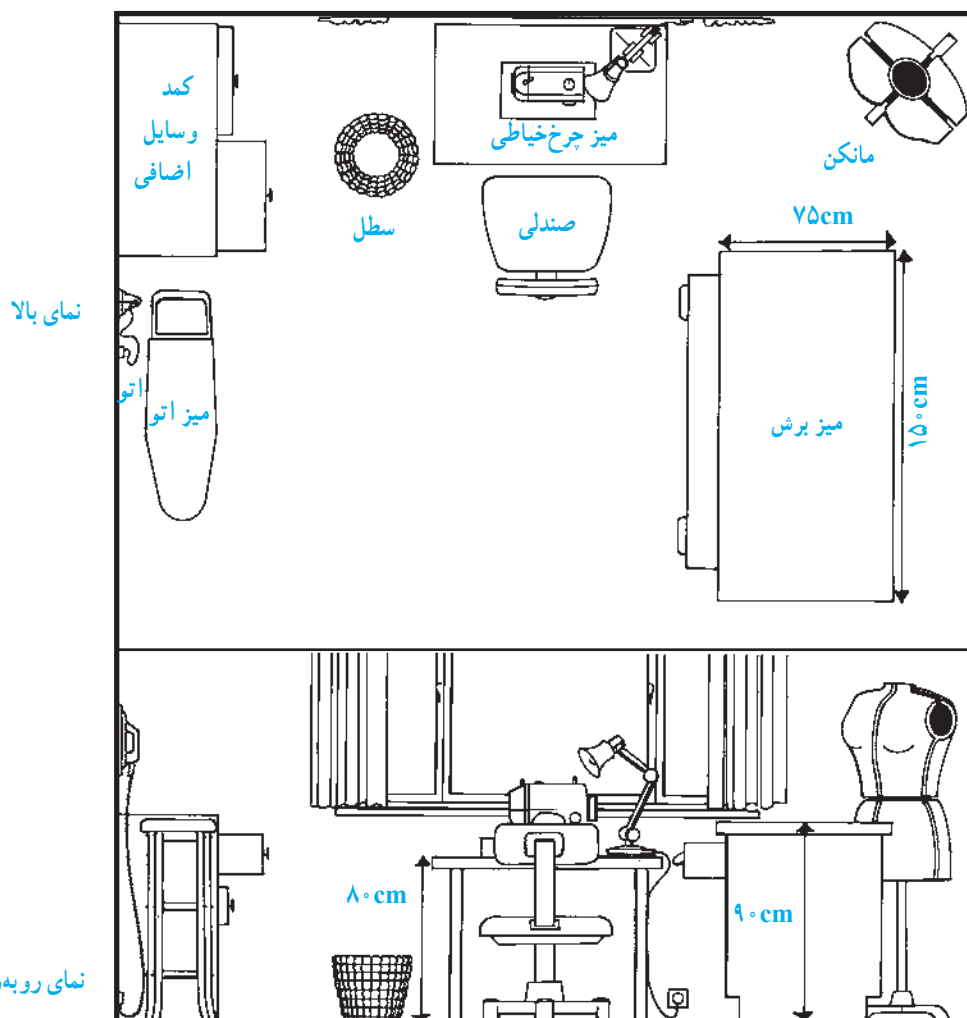

تصویر ۱-۲

ماشین‌های دوخت همه کاره غالباً دارای چراغ مخصوصی هستند که صفحه‌ی کار را به خوبی روشن می‌سازند، ولی بهتر است از چراغ‌های کوچک رومیزی یا دیواری «متحرک» استفاده کنید.

چنانچه میز اتو را از نوع پایه‌دار تهیه کردید، بلندی آن را با قد خود متناسب سازید. در سمت راست میز اتو، میز کوچک فلزی‌ای قرار دارد که برای گذاشتن اتوست. چنانچه این میز کوچک فلزی به میز اتو وصل نبود، می‌توانید از یک کاشی سیمانی تمیز استفاده کنید.

سعی کنید از صندلی‌های نسبتاً بلند متحرک استفاده کنید تا کاملاً مسلط به کار باشید. روی صندلی، به طور مستقیم بنشینید و برای برش پارچه از میزی استفاده کنید که از جنس چوب باشد، روکش‌های لغزنده و شیشه‌ای نداشته باشد و محکم و ثابت باشد. برای این کار، از میزهای کشودار نیز می‌توانید استفاده کنید.

برای رولت کردن و علامت‌گذاری روی الگوها جهت جلوگیری از خراشیدن سطح صیقلی آن، از یک ورقه‌ی ضخیم مقوا

استفاده کنید (تصویر ۱-۲).



پیمانه مهارتی: توانایی کار با انواع ماشین دوخت

استاندارد مهارت: نازکدوزی زنانه (درجه ۲)

شماره شناسایی: ۸۸ و ۷-۹۱/۴۱/ ۲/۴-۱

شماره شناسایی: ۸۸ و ۷-۹۱/۴۱/ ۲/۴



تصویر ۱-۳

سوزن



سوزن خیاطی انواع مختلف دارد که هر یک برای پارچه‌ای مخصوص، به کار می‌رود. در واقع، هر سوزن برای دوخت خاصی ساخته شده و دارای شماره‌ی مخصوصی است (تصویر ۱-۳).  
به طور کلی سوزن نباید قابل انعطاف باشد. انواع سوزن‌های دستی و به‌خصوص ماشین دوخت عبارتند از:

استاندارد مهارت: نازکدوزی زنانه (درجه ۲)

پیمانه مهارتی: توانایی کار با انواع ماشین دوخت

شماره شناسایی: ۸۸ و ۷-۹۱/۴۱/۲/۴

شماره شناسایی: ۸۸ و ۷-۹۱/۴۱/۲/۴-۱

## الف- سوزن دستی



تصویر ۱-۴

◀ **سوزن شارپ\* (Sharp):** این نوع سوزن دارای نوک بسیار تیز است. برای قرقه‌ی ابریشمی، سوزن شماره‌ی ۷ شارپ، برای پارچه‌های لطیف مانند حریر شماره‌ی ۹ یا ۱۱ و برای پارچه‌های ضخیم، سوزن‌های شماره‌ی ۳، ۱ و ۶ توصیه می‌شود. به طور کلی انواع سوزن‌های شارپ دارای طولی متوسط است (تصویر ۱-۴).



تصویر ۱-۵

◀ **سوزن منجوق‌دوزی:** این سوزن دارای طول زیاد بوده و خیلی ظریف است. برای پارچه‌های خیلی لطیف و ظریف می‌توان از این سوزن استفاده کرد (شکل ۱-۵).



تصویر ۱-۶

◀ **سوزن بیتوین (Between):** این سوزن دارای طول متوسط است و برای دوخت پارچه‌هایی با ضخامت زیاد و ضخامت متوسط به کار می‌رود. برای پارچه‌های نسبتاً ضخیم از سوزن شماره‌ی ۸ و برای پارچه‌های کلفت‌تر از شماره‌های ۴، ۱ و ۶ استفاده می‌شود (تصویر ۱-۶).

\* شارپ به معنای تیز و برنده است.

استاندارد مهارت: نازکدوزی زنانه (درجه ۲)

پیمانه مهارتی: توانایی کار با انواع ماشین دوخت

شماره شناسایی: ۸۸ و ۷-۹۱/۴۱/۲/۴

شماره شناسایی: ۸۸ و ۷-۹۱/۴۱/۲/۴-۱

## ب- سوزن های مخصوص ماشین دوخت



تصویر ۱-۷

◀ **سوزن سرسوخته یا سرسیاه (استرچ):** این سوزن مخصوص پارچه هایی است که از طول یا عرض کش می آیند؛ مانند پارچه ی کشباف که در ایران به نام استرچ معروف است. هم چنین از این سوزن برای پارچه هایی که در زیر دست حالت نرم و لطیف دارند (مانند کرپ، حریر و ...) استفاده می شود. این سوزن به رنگ تیره است؛ به همین علت به نام سوزن «سرسوخته یا سرسیاه» معروف است (تصاویر ۱-۷ و ۱-۸).



تصویر ۱-۸



تصویر ۱-۹

◀ **سوزن دوقلو:** با سوزن دوقلو می توان دو ردیف دوخت را به طور هم زمان انجام داد. معمولاً قسمت پشت پارچه به صورت زیگزاگ است. قبل از دوخت، تویی ماشین دوخت را بچرخانید و مطمئن شوید که سوزن با صفحه برخورد نمی کند. در این صورت، از شکسته شدن سوزن جلوگیری می شود (تصویر ۱-۹).

◀ **سوزن ژوردوزی:** نوک این سوزن انحنای گرد دارد و مخصوص پارچه های لطیف کتانی و ارگانزا است. از این سوزن برای زیگزاگ و طرح دوزی نیز استفاده می شود (جدول ۱-۱).

◀ **سوزن سه گوش:** مخصوص پارچه های چرم و جیر است و به علت شکل نوک آن، اصطلاحاً به «نوک تیغه ای» معروف است. این سوزن به راحتی در پارچه های ضخیم فرو می رود (جدول ۱-۱).

استاندارد مهارت: نازکدوزی زنانه (درجه ۲)

پیمانه مهارتی: توانایی کار با انواع ماشین دوخت

شماره شناسایی: ۸۸ و ۷-۹۱/۴۱/۲/۴-۱

شماره شناسایی: ۸۸ و ۷-۹۱/۴۱/۲/۴-۱

### جدول ۱-۱ اندازه نوک سوزن

استفاده از یک سوزن متناسب ضمانت‌کننده دوخت ایده‌آل می‌باشد

پارچه‌های ضخیم اندازه سوزن ۱۰۰/۱۱۰/۱۲۰	پارچه‌های متوسط اندازه سوزن ۸۰/۹۰	پارچه‌های نازک یا ظریف اندازه سوزن ۶۰/۷۰/۷۵	سیستم و شماره*
مناسب برای:	نوک و چشم سوزن	برش عمودی	
برای دوخت الیاف ریز بافت مصنوعی، ملحفه، اورگانزا، پارچه شیفتن، پشمی، مخمل، باتیست، دوخت تزئینی و برودری دوزی		نوک سوزن نازک یا ظریف	۱۳۰/۷۰۵ H ۶۰/۱۲۰
پارچه‌های بافت ریز، لاستکس، ژرسه، کویانا، سیمپلکس		نوک سوزن متوسط (سوزن سوخته)	۱۳۰/۷۰۵ H-SUK ۷۰/۱۱۰
سوزن مخصوص پارچه‌های کشدار و کشباف		نوک سوزن متوسط	۱۳۰/۷۰۵ H-PS ۷۵/۹۰
پارچه‌های بافت درشت، لیکرا، سیمپلکس و لاستکس		نوک سوزن ضخیم	۱۳۰/۷۰۵ H-SKF ۷۰/۱۱۰
پارچه با خطوط اریب، پارچه لباس کار، ملحفه سنگین، جین، کرباس سبک		نوک سوزن گرد تیز	۱۳۰/۷۰۵ H-J ۹۰/۱۱۰
چرم و جیر		نوک سوزن سه گوش	۱۳۰/۷۰۵ H-LR ۱۳۰/۷۰۵ H-LL ۷۰/۱۲۰
چرم مصنوعی، پارچه پلاستیکی، پارچه‌های نفتی و پارچه‌های شمعی پلاستیکی		نوک سوزن باریک سه گوش با شیار در سمت چپ	۱۳۰/۷۰۵ H-PCL ۸۰/۱۱۰
برای دوخت الیاف ریز بافت مصنوعی، ملحفه، اورگانزا، پارچه شیفتن، پشمی، مخمل، باتیست، دوخت تزئینی و برودری دوزی		نوک سوزن ظریف با چشم درشت مخصوص اشخاصی است که قوه بینایی آن‌ها کم و هنگام نخ کردن سوزن دچار زحمت می‌شوند.	۱۳۰/۷۰۵ H-N ۷۰/۱۱۰
ژوردوزی روی پارچه سنگین، اورگانزا و پارچه‌های لطیف کتان شیشه‌ای (برای زیگزاگ و طرح‌دوزی نیز استفاده می‌شود).		سوزن ژوردوزی	۱۳۰/۷۰۵ H-WING ۱۰۰

## نخ دوخت

الیاف نخ مانند پارچه، در جنس، ضخامت و رنگ تنوع فراوانی دارد. موقع انتخاب و خرید نخ رنگ آن را قدری پررنگ تر از رنگ پارچه انتخاب کنید؛ زیرا رنگ نخ پس از بازشدن کم رنگ تر از آنچه که روی قرقره پیچیده شده است به نظر خواهد آمد. نخ باید با جنسیت و ضخامت پارچه هماهنگ باشد. برای انتخاب نوع نخ با پارچه به جدول ۱-۲ مراجعه کنید. انواع مختلف الیاف دوختنی عبارتند از: قرقره‌ی، نخی مرسریزه، قرقره‌ی ابریشمی، قرقره‌ی نایلونی، قرقره‌ی پلی استری، کش قیطان، عمامه‌ی نخ، ابریشم تاییده و نخ کوک.



تصویر ۱-۱۰

### قرقره‌ی نخ مرسریزه

این نوع قرقره دارای الیافی تاب دار است و بیشترین مصرف را در دوخت دارد (تصویر ۱-۱۰).

### قرقره‌ی نایلونی

از قرقره‌ی نایلونی برای دوخت پارچه‌هایی که الیاف آن مصنوعی است مانند پوشاک «بشور و بپوش» استفاده می‌شود؛ زیرا این نوع پارچه نیاز به اتو ندارد و الیاف نایلونی نیز جهت صاف کردن احتیاجی به اتو نخواهد داشت. هرگز الیاف پشمی و نخ‌ی را با الیاف نایلونی ندوزید؛ زیرا آنان به اتوی داغ احتیاج دارند و الیاف نایلونی در اثر تماس با اتوی داغ ذوب می‌شوند.

### قرقره‌ی ابریشمی

برای دوختن انواع پارچه ابریشمی از این قرقره استفاده می‌شود؛ زیرا به خوبی روی پارچه می‌خوابد، گره نمی‌افتد و به علت ظرافت زیاد، اثر آن روی پارچه باقی نمی‌ماند. از این رو، می‌توان روی پیلای‌های پارچه‌های لطیف را توسط این قرقره کوک زد، اتو کرد و سپس کوک را شکافت بدون آن که اثر آن روی پارچه باقی بماند (تصویر ۱-۱۱).



تصویر ۱-۱۱

### کش قیطانی باریک



تصویر ۱-۱۲

◀ کش قیطانی که در ضخامت بسیار نازک و گاه معادل با ضخامت الیاف قرقره‌ی نخ‌ی بافته می‌شود، برای چین کش کردن پارچه به کار می‌رود. دارای خاصیت ارتجاعی زیاد است. پس از دوخت، الیاف کش قیطانی در سمت زیر پارچه دوخته می‌شود (تصویر ۱-۱۲).

### نخ کوک



تصویر ۱-۱۳

◀ نخ‌ی که برای کوک زدن به کار می‌رود باید آهار نداشته باشد. در موقع خرید توجه کنید که نخ دارای گره نبوده و ضخامت آن کم یا زیاد نباشد (تصویر ۱-۱۳).

### ابریشم تابیده



تصویر ۱-۱۴

◀ از ابریشم تابیده برای دوخت جادکمه استفاده می‌کنند. رنگ آن ثابت بوده و گاه به صورت کلاف‌های کوچک شش‌لا در بازار موجود است (تصویر ۱-۱۴).

### عمامه‌ی نخ‌ی



تصویر ۱-۱۵

◀ از عمامه‌ی نخ‌ی جهت شلال‌دوزی روی درزها استفاده می‌کنند. کافی است سوزن ماشین دوخت را در اندازه‌ی درشت تهیه کنید و سپس نخ عمامه را روی ماشین دوخت بیندازید و نخ قرقره‌ی هم‌رنگ آن را به ماسوره بپیچید. سپس میزان دوخت بخیه‌ی ماشین دوخت را درشت کنید (تصویر ۱-۱۵).



توجه کنید:

□ هنگام خرید و استفاده از نخ به موارد زیر دقت کنید:

- ۱- چنانچه از نخ‌هایی با الیاف فانتزی - که به گروه نخ‌های گلابتون دوزی اطلاق می‌شود - استفاده می‌کنید، هنگام دوخت باید کشش نخ در قسمت زیر، شل باشد.
- ۲- نمره‌ی نخ رویی و زیری هر دو باید از یک نمره و یک رنگ باشد، مگر در موارد استثنایی که در این صورت، رنگ و نمره آن‌ها طبق دلخواه تغییر می‌یابد.
- ۳- در دوخت انواع پارچه از نخ‌های معمولی از نوع پنبه‌ای\* براق با علامت (Cotton) استفاده شود.
- ۴- از نخ نامرئی، تا حد امکان، استفاده نکنید؛ زیرا باعث کوتاه شدن عمر چرخ می‌شود.

### جدول ۱-۲- نخ و پارچه

اندازه سوزن	نوع نخ	نام پارچه	ضخامت پارچه
۹ یا ۱۱	ابریشم نازک نخ پنبه‌ای نازک نخ نازک پنبه‌ای با روکش پلی‌استر	کرپ دوشین، وال، ارگانزا، ژورژت و تریکو	پارچه‌های نازک و ظریف
۱۱ یا ۱۴	ابریشم ۵۰ پنبه‌ای ۵۰ تا ۸۰ سینتتیک ۵۰ تا ۶۰ پنبه‌ای با روکش پلی‌استر	کتان، نخ، پارچه نخ‌ی، کبریتی، فاستونی، تریکو دولا و چلوار	پارچه‌های متوسط
۱۴ یا ۱۶	ابریشم ۵۰ پنبه‌ای ۴۰ تا ۵۰ سینتتیک ۴۰ تا ۵۰ پنبه‌ای با روکش پلی‌استر	پشمی، گاباردین، پارچه روکش‌دار و رومبلی	پارچه‌های ضخیم



تصویر ۱۶-۱

## شناخت انواع ماشین دوخت



کارکردن با ماشین های دوخت به علت وجود انواع و نمونه های مختلف، نیاز به دقت و مطالعه ی زیاد دارد. ماشین های دوخت تنوع زیادی دارند، ولی به طور کلی می توان آن ها را به دو دسته ی ماشین های دوخت خانگی و صنعتی، تقسیم کرد.

### الف- ماشین های دوخت خانگی



▲ ماشین های دوخت دستی: ماشین های دوخت دستی قدیمی ترین نمونه ی مدل ماشین دوخت است. دوختن با ماشین دوخت دستی سرعت عمل را کم تر\* و نحوه ی اجرای دوخت را مشکل تر می کند؛ زیرا دست راست دسته ی ماشین دوخت را می گرداند و تنها با دست چپ می توان کار کرد (تصویر ۱۶-۱).





تصویر ۱-۱۷

◀ **ماشین های دوخت همه کاره خانگی:** این نوع ماشین های دوخت توانایی انجام چندین کار را دارند. با این ماشین های دوخت می توان کارهایی چون گلدوزی، پاکدوزی، جادکمه، دوخت های تزئینی و ... را انجام داد (تصویر ۱-۱۷).

### پ- ماشین های دوخت صنعتی



تصویر ۱-۱۸

◀ **چرخ راسته دوز (صنعتی):** این نوع ماشین های دوخت راسته دوزند (معمولاً یک نوع کار را انجام می دهند) و دارای سرعت بسیار بالایی (گاه تا ۵۰۰۰ بخیه در یک دقیقه) هستند. این نوع ماشین دوخت معمولاً دوخت را سر قائمی می زند، نخ «رو و زیر» را قیچی می کند و سوزن را در حالت بالا به ایست و می دارد. لگن زیر این نوع ماشین های دوخت باید همیشه پر از روغن ماشین های دوخت باشد. نوع کامپیوتری آن حتی تعداد بخیه ها و درجات را نیز تنظیم می کند (تصویر ۱-۱۸).



تصویر ۱-۱۹

◀ **ماشین دوخت مادگی دوز:** این ماشین مخصوص دوختن جادکمه برای کت، شلوار، پالتو و انواع لباس است. این ماشین دوخت کلیه ی عملیات دوخت و برش جادکمه را به طور اتوماتیک انجام می دهد. با تعویض ابزار مخصوص ماشین دوخت می توانید هر نوع جادکمه را با آن بدوزید (تصویر ۱-۱۹).



تصویر ۱-۲۰

◀ ماشین دوخت سردوزی یا پاکدوزی (اورلوک): این ماشین های دوخت را در فارسی اصطلاحاً زیگزآگ دوز و به لاتین اورلوک می نامند. این ماشین مخصوص پاکدوزی های لبه ی کار است. این ماشین دوخت امروزه در انواع مختلف در بازار موجود است. یک نوع آن مخصوص تولید انبوه و به نام اورلوک های صنعتی معروف است. اورلوک های تریکودوزی و اورلوک خانگی نیز کاربرد زیادی دارد. این نوع ماشین های دوخت همراه پاکدوزی، لبه ی اضافه ی پارچه را نیز می چینند. معمولاً با تعداد ۳ نخ به بالا کار می کنند. بعضی از آن ها همراه پاکدوزی، دوخت ساده (بخیه دوزی) را نیز انجام می دهند (تصویر ۱-۲۰).



تیغ تیز اورلوک لبه ی اضافی پارچه را می چیند



ماشین دوخت سردوزی صنعتی



اورلوک ۲ سوزن دارد



جا انداختن سوزن نیاز به وسایل مخصوصی دارد

توجه کنید:

• هنگام کار کردن با اورلوک برای بریدن نخ باید از قیچی استفاده کنید و هیچ گاه نخ را نکشید؛ زیرا نخ داخل ماشین دوخت پاره می شود و نخ کردن مجدد ماشین دوخت وقت گیر است.

در موقع کار کردن مراقب باشید قسمت های اصلی لباس

(به جز اضافه درزها) زیر تیغ ماشین دوخت نرود.

استاندارد مهارت: نازکدوزی زنانه (درجه ۲)

پیمانه مهارتی: توانایی کار با انواع ماشین دوخت

شماره شناسایی: ۸۸ و ۷-۹۱/۴۱/۲/۴

شماره شناسایی: ۸۸ و ۷-۹۱/۴۱/۲/۴-۱

## راه اندازی ماشین دوخت

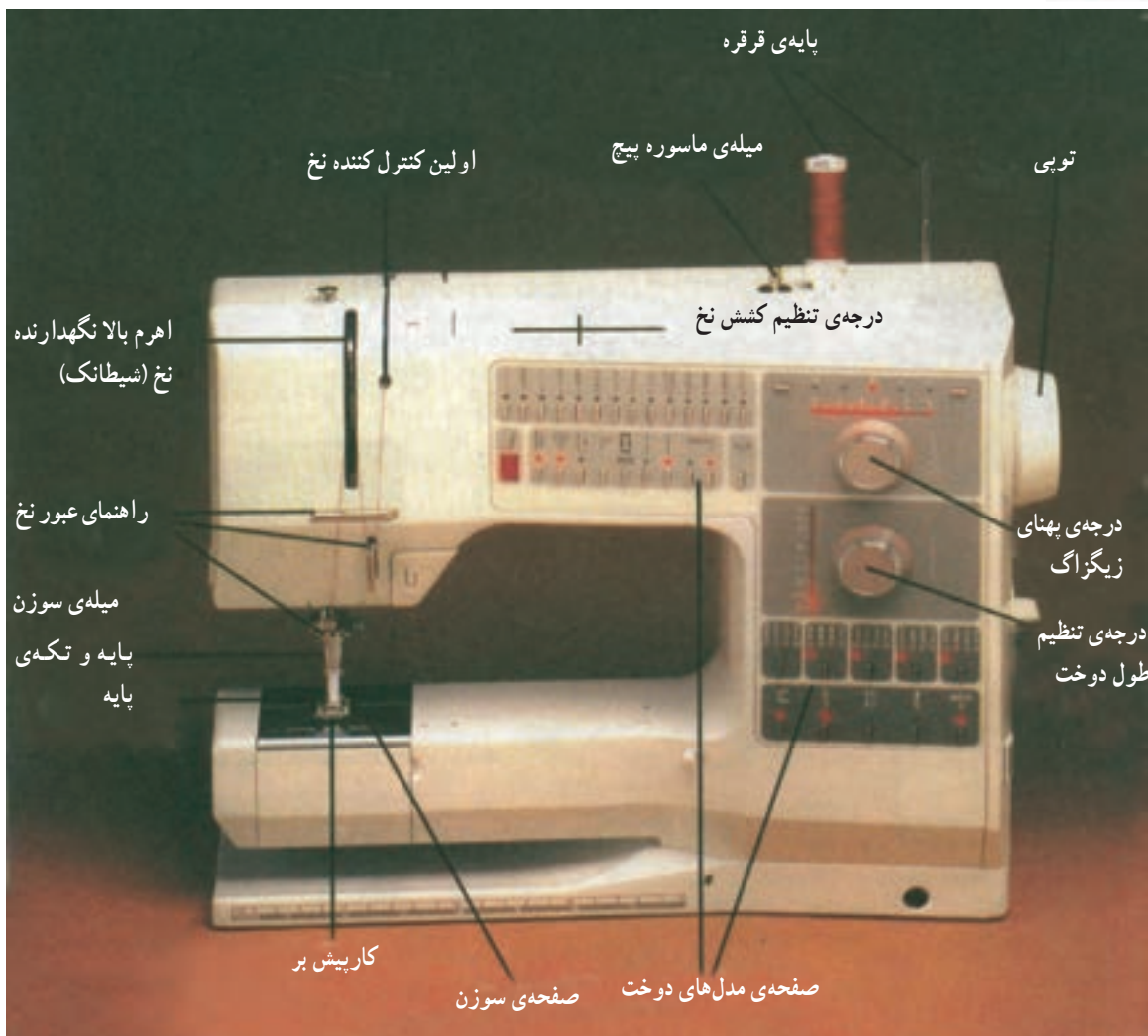

تصویر ۱-۲۱



تصویر ۱-۲۲ - انواع ماسوره ماشین دوخت خانگی ساده، همه کاره و صنعتی

◀ پدال پایی را روی زمین قرار دهید، دو شاخه‌ی N را در سمت پشت ماشین دوخت متصل کنید و دو شاخه‌ی O را در داخل پریز برق قرار دهید (تصویر ۱-۲۳).

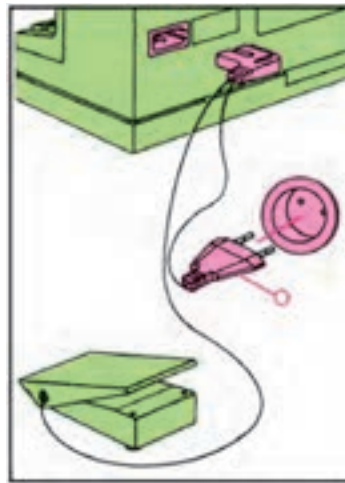

◀ بعضی از ماشین‌های دوخت کلید اصلی روشن شدن ماشین دوخت دارند؛ در این صورت ابتدا

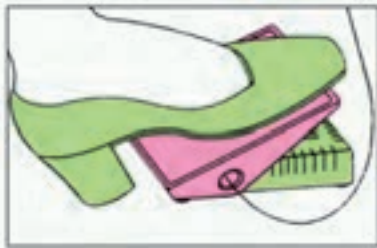

کلید اصلی را فشار دهید. سرعت ماشین دوخت بستگی به میزان فشار روی پدال دارد. هر چه بیش تر پدال را به طرف پایین فشار دهید، سرعت ماشین دوخت بیش تر می‌شود (تصویر ۱-۲۴).

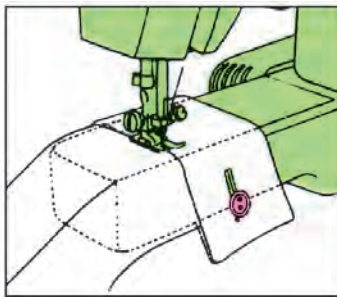
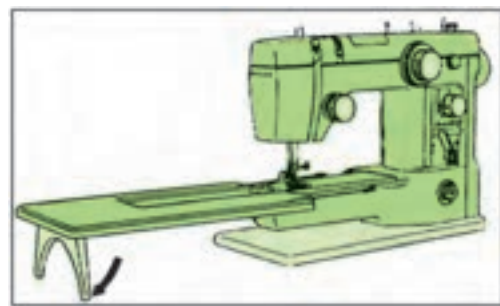

▲ بازوی آزاد (میز اضافی) شما را قادر می‌سازد تا اجزای لوله‌ای مانند لباس را به سهولت بدوزید؛ مانند آستین یا پای شلوار (تصویر ۱-۲۶).

▲ بعضی از ماشین‌های دوخت دارای بازوی آزاد (میز اضافی) هستند. میز اضافی را به طرف ماشین دوخت فشار دهید تا زمانی که خارها جا بیافتند (تصویر ۱-۲۵).

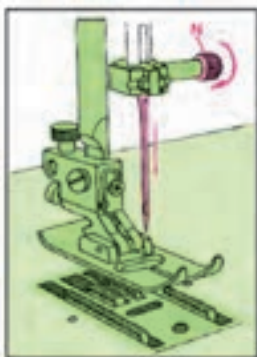
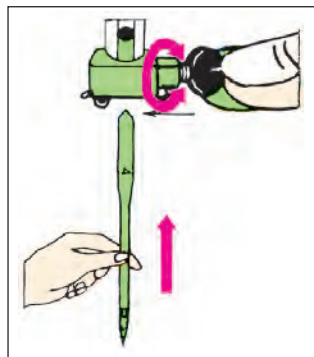
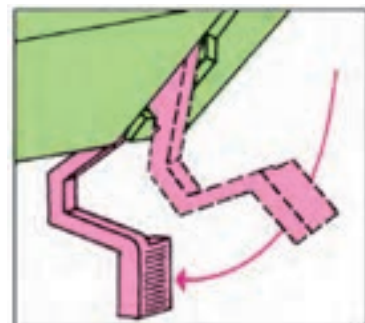

الف

ب

▲ با گرداندن ماشین دوخت بالانس سوزن را به بالاترین نقطه ممکن برید، پیچ سوزن را شل کنید و سوزن را خارج کنید. هنگام نصب سوزن جدید، قسمت نیم دایره‌ای انتهای آن را به طرف خود قرار دهید، سپس سوزن را تا جایی که می‌توانید به بالا فشار دهید (تصویر ۱-۲۸ الف و ب)

▲ با قراردادن اهرم پایه‌ی بالابر، در تحتانی‌ترین نقطه، ماشین دوخت را آماده دوخت کنید (تصویر ۱-۲۷).

## نخ کردن ماسوره

نخ را از قسمت خارج قرقره به میله میله ماسوره وصل کنید (تصویر ۱-۲۹).

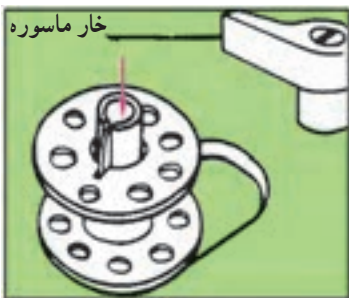
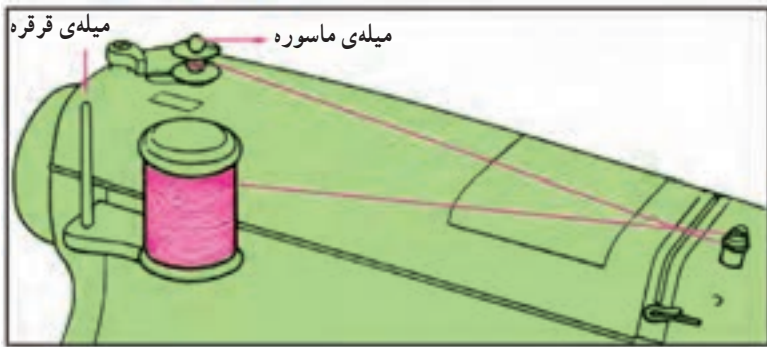

ماسوره را در میله میله ماسوره قرار دهید (تصویر ۱-۳۰).



در بعضی از ماشین های دوخت برای برگردن ماسوره باید توبی ماسوره را خلاص (شل) کنید تا پایه ماشین دوخت حرکت نکند (تصویر ۱-۳۱).

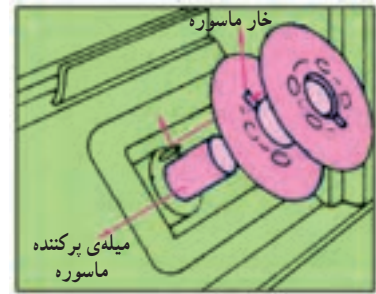

ماسوره را روی میله میله ماسوره قرار دهید (تصویر ۱-۳۰).



ماسوره را داخل جلد قرار دهید. دقت کنید باز شدن نخ در جهت فلش باشد (تصویر ۱-۳۵).



میله میله ماسوره را به طرف بازوی فشار دهنده، فشار دهید (تصویر ۱-۳۴).

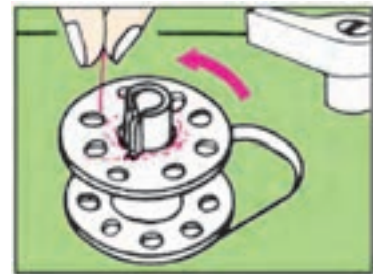

نخ را از یکی از سوراخ های ماسوره رد کنید (تصویر ۱-۳۳).



تا زمانی که دریچه فلزی باز است، ماسوره خارج نمی شود (تصویر ۱-۳۸).

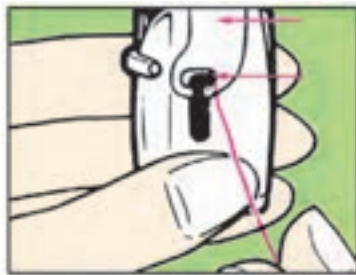

نخ را از زیر فنر عبور دهید و از سوراخ بیرون بکشید (تصویر ۱-۳۷).



نخ را از داخل شکاف عبور دهید (تصویر ۱-۳۶).



کشش نخ را تنظیم نمایید. کشش دلخواه نخ به نوع پارچه و تعداد لایه‌های پارچه‌ای که می‌دوزید بستگی دارد. قبل از آن که لباسی را بدوزید، بهتر است کیفیت دوخت را روی یک تکه پارچه امتحان کنید.

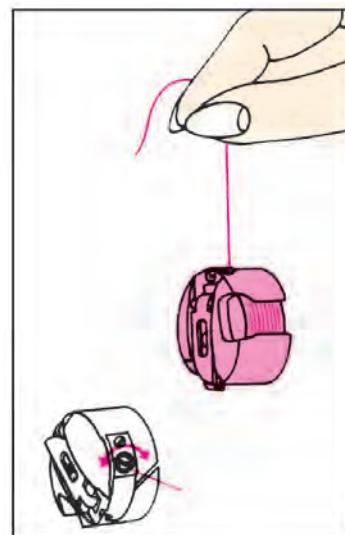
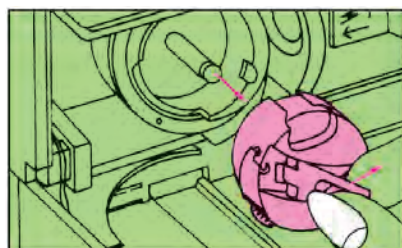
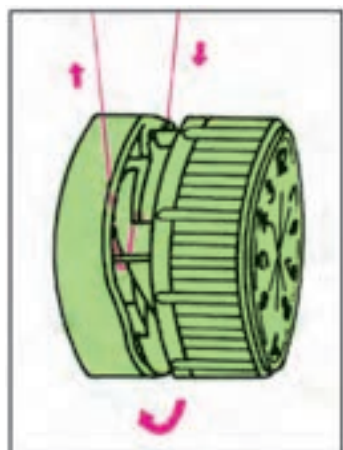

▲ درجه‌ی تنظیم کشش نخ را می‌توانید با چرخاندن آن کم یا زیاد کنید. معمولاً کشش نخ توسط درجه‌ی کشش نخ تنظیم می‌شود (تصویر ۱-۴۱).

▲ درجه‌ی فنری ماکو را باز کنید و ماکو را داخل برآمدگی قرار دهید (تصویر ۱-۴۰).

▲ با حرکت سریع و کوتاه دست، ماسوره باید به آرامی به سمت پایین رانده شود. در این حالت نباید کشش نخ زیاد یا کم باشد (تصویر ۱-۳۹).

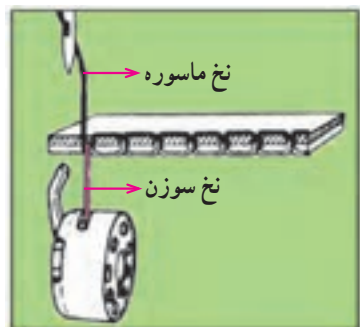

▲ نحوه‌ی کشش صحیح برای دوخت مستقیم به این شکل می‌باشد (تصویر ۱-۴۲).

▶ درجه‌ی کشش نخ سوزن خیلی محکم است؛ در این حالت نخ ماسوره روی سطح بالایی پارچه دیده می‌شود درجه‌ی تنظیم کشش نخ را کم کنید (تصویر ۱-۴۳).

▶ درجه‌ی کشش نخ سوزن خیلی شل است؛ در این حالت نخ سوزن از زیر پارچه دیده می‌شود. درجه‌ی تنظیم کشش نخ را زیاد کنید (تصویر ۱-۴۴).

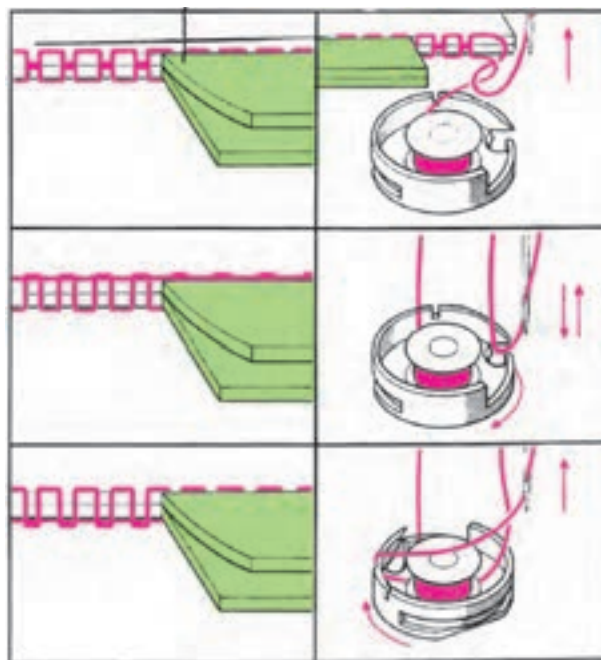

پیمانه مهارتی: توانایی کار با انواع ماشین دوخت

استاندارد مهارت: نازکدوزی زنانه (درجه ۲)

شماره شناسایی: ۱-۴/۲/۴۱/۹۱-۷ و ۸۸

شماره شناسایی: ۴/۲/۴۱/۹۱-۷ و ۸۸

## چگونه کش نخ ماسوره را تنظیم کنیم؟

زمانی از تنظیم کشش نخ ماسوره استفاده می‌کنیم که نتوانیم کشش مورد نظر را به وسیله‌ی درجه تنظیم کشش نخ، تنظیم

نماییم.

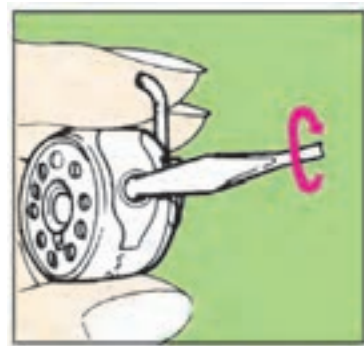
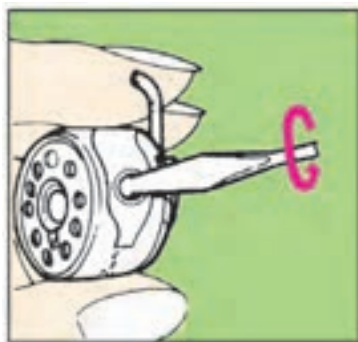

▲ تصویر ۴۷-۱

▲ برای زیاد کردن کشش نخ ماسوره، پیچ را در جهت حرکت عقربه‌ی ساعت و به اندازه‌ی یک دهم دور بچرخانید (تصویر ۴۶-۱).

▲ برای کم کردن کشش نخ ماسوره، پیچ را در جهت عکس حرکت عقربه‌ی ساعت و به اندازه‌ی یک دهم دور بچرخانید (تصویر ۴۵-۱).

انواع دوخت با طول‌های مختلف

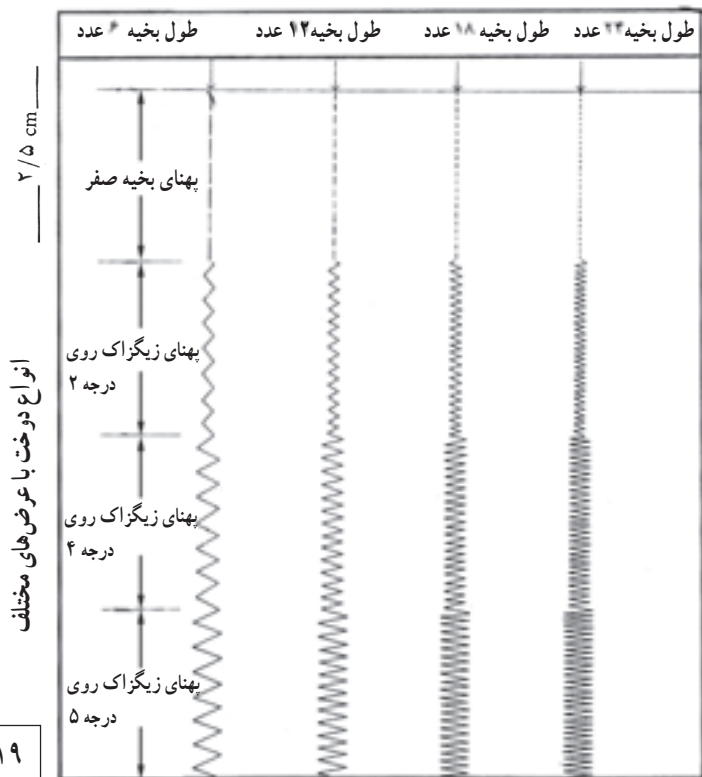

\* ارتباط درجه‌ی تنظیم دوخت و درجه‌ی بهنای زیگزاگ: ماشین‌های دوخت همه کاره دارای درجه‌ی تنظیم دوخت و زیگزاگ هستند. درجه‌ی تنظیم دوخت، طول بخیه یا زیگزاگ و درجه‌ی زیگزاگ، بهنای زیگزاگ را مشخص می‌نماید.

◀ شکل روبه‌رو طول بخیه را در  $2/5^*$  سانتی‌متر نشان می‌دهد؛ برای مثال: در صورتی که درجه‌ی تنظیم دوخت روی درجه‌ی بیش‌تر باشد، تعداد بخیه‌ها در  $2/5$  سانتی‌متر ۶ عدد بوده و اگر روی درجه‌ی کم‌تر باشد تعداد بخیه‌ها در  $2/5$  سانتی‌متر ۱۲ عدد است (تصویر ۴۷-۱).

\* هر  $2/5$  سانتی‌متر برابر با یک اینچ است.

## نخ کردن ماشین دوخت

مسیر نخ کشی تمام ماشین های دوخت تقریباً شبیه به یکدیگر است. سوزن را در بالاترین نقطه ی خود قرار دهید.

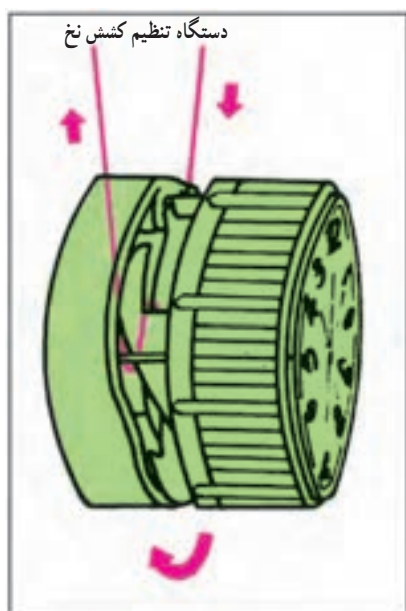

▲ تصویر ۱-۴۹

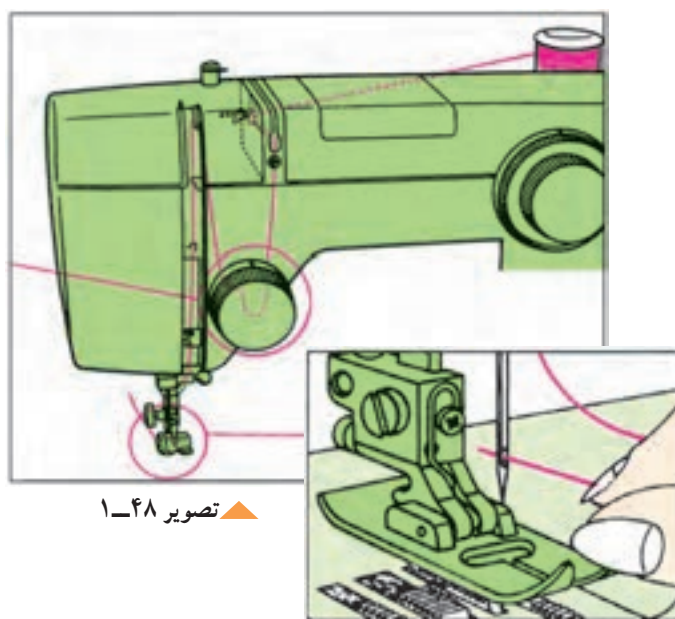

▲ تصویر ۱-۴۸

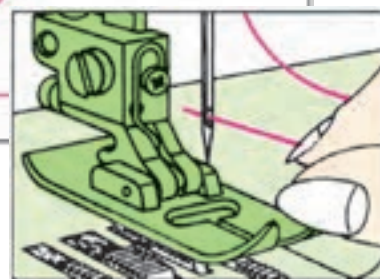

▲ تصویر ۱-۵۰

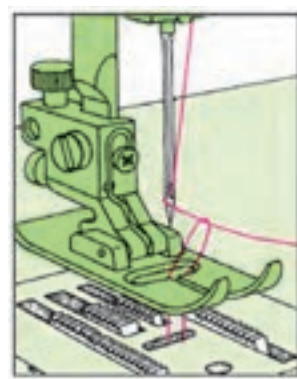

▲ تصویر ۱-۵۱

- ▲ مطابق شکل ماشین دوخت را نخ کنید (تصویر ۱-۴۸).
- ▲ نخ را در جهت عقربه ها از قسمت کشش نخ عبور دهید (تصویر ۱-۴۹).
- ▲ نخ را از سوراخ سوزن عبور دهید (تصویر ۱-۵۰).
- ▶ نخ سوزن را با دست چپ نگهدارید. توی ماشین دوخت را به طرف خود بچرخانید تا نخ ماسوره بیرون بیاید (تصویر ۱-۵۱).
- ▶ توی را به طرف خود بچرخانید و دو نخ زیر و رو را کمی بکشید تا رها شود (تصویر ۱-۵۲).
- ◀ هر دو سر نخ را پشت پایه قرار دهید (تصویر ۱-۵۳).

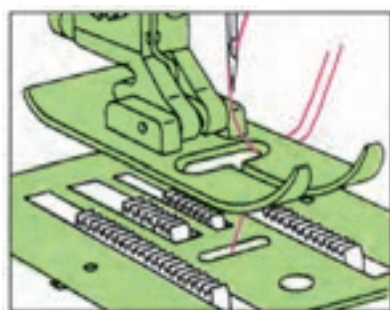

▶ تصویر ۱-۵۲

◀ تصویر ۱-۵۳

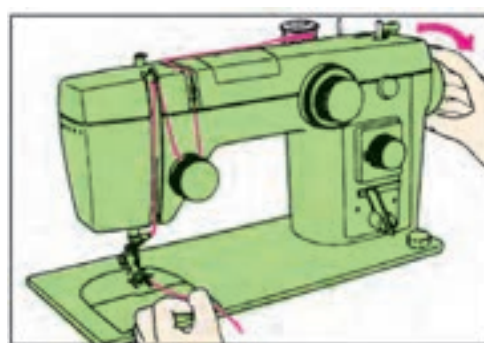



## شروع به دوخت



تصویر ۱-۵۴

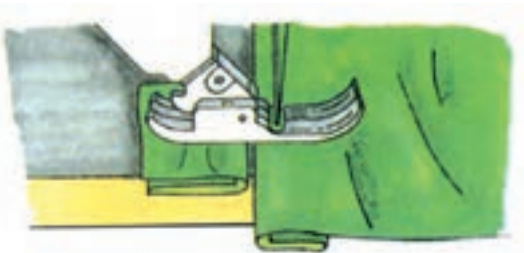

تصویر ۱-۵۵

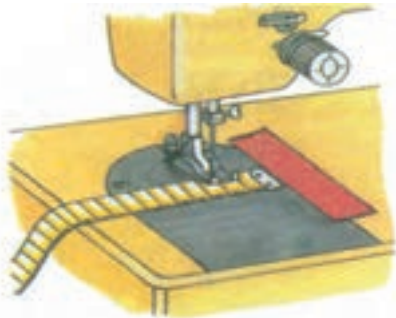

تصویر ۱-۵۶

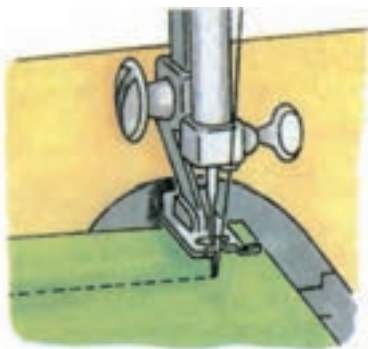

تصویر ۱-۵۷ ب

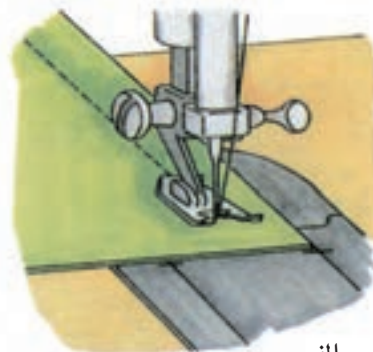

الف

◀ ابتدا مطمئن شوید که هر دو نخ از زیر پایه به سمت عقب کشیده شده است. در حالی که سر هر دو نخ را با انگشتان دست چپ گرفته‌اید، تویی را به طرف خود بچرخانید تا سوزن در نقطه‌ای که می‌خواهید دوخت را شروع کنید، وارد پارچه شود. هنگام شروع دوخت، ابتدا لبه‌ی پارچه را به اندازه‌ی «۶ میلی‌متر» عقب‌تر از سوزن قرار دهید و سپس پایه‌ی بالابر را پایین بیاورید (تصویر ۱-۵۴).

◀ هنگام دوخت لبه‌های «تا» شده (به خاطر آن که در زیر پایه ثابت بماند) یک تکه پارچه «تا» شده را قبل از دوخت قسمت اصلی مطابق شکل، زیر پایه قرار دهید، سوزن دوخت را در پایه فرو کنید و به دوختن ادامه دهید (تصویر ۱-۵۵).

◀ برای تنظیم فاصله‌ی لبه‌ی پارچه تا بخیه (به اندازه‌ی مورد نیاز) از نوک سوزن تا آن فاصله را با متر علامت بگذارید و یک تکه چسب کاغذی روی صفحه ماشین دوخت بچسبانید. (استفاده از این روش در صورتی است که میله‌ی مخصوص پنبه‌دوزی در دسترس نباشد.) (تصویر ۱-۵۶).

## تغییر جهت دوخت

▲ اهرم پایه‌ی بالابر را به سمت بالا بکشید و پایه را بلند کنید. سپس پارچه را دور سوزن بچرخانید تا در جهت دل‌خواه قرار گیرد. پایه را پایین بیاورید و به دوختن ادامه دهید (تصویر ۱-۵۷ ب).

▲ هنگام دوخت نقاط زاویه‌دار (گوشه‌ها) ماشین دوخت را متوقف کنید و تویی را به سمت خود بچرخانید تا سوزن وارد پارچه شود (تصویر ۱-۵۷ الف).

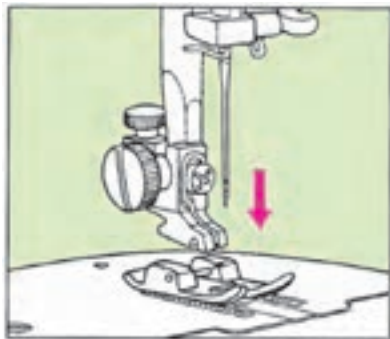

تصویر ۱-۵۸

◀ سوزن را به بالاترین نقطه‌ی ممکن ببرید. میله‌ی پایه را به طرف بالا فشار دهید تا پایه بالا رود (تصویر ۵۸-۱).

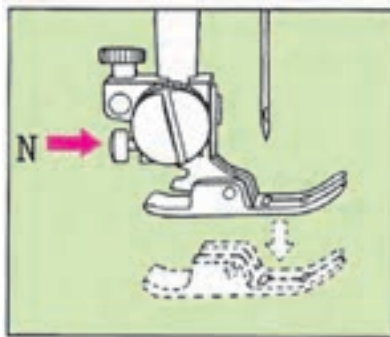

تصویر ۱-۵۹

◀ دکمه‌ی قرمز را در پشت پایه فشار دهید تا پایه آزاد شود (تصویر ۵۹-۱).



تصویر ۱-۶۰

◀ دکمه‌ی قرمز را فشار دهید. خار پایه دو شاخ را زیر شکاف پایه قرار دهید (تصویر ۶۰-۱).



تصویر ۱-۶۱

◀ پایه‌ی دو شاخ را توسط بازوی بالا برنده آهسته پایین بیاورید. خار داخل پایه چفت می‌شود (تصویر ۶۱-۱).

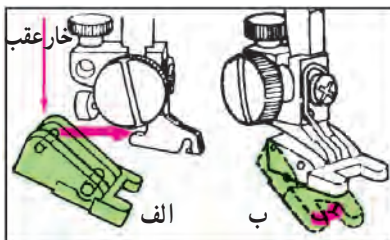

تصویر ۱-۶۲

◀ پایه را کج کنید و خار عقب را در جای خود قرار دهید (تصویر ۶۲-الف).

◀ قسمت جلوی پایه را به طرف بالا فشار دهید تا پایه محکم شود (تصویر ۶۲-ب).

## انواع پایه ماشین های دوخت

### اتصال بازوی پنبه دوزی (دوخت مستقیم)

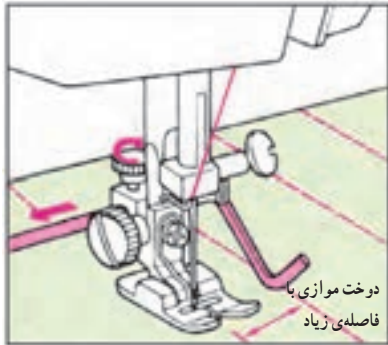

دوخت موازی با فاصله زیاد

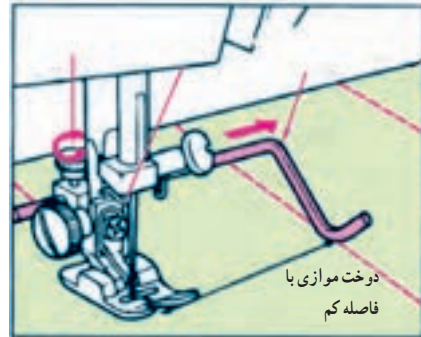

دوخت موازی با فاصله کم

▲ بهتر است در موقع دوخت زیگزاگ های موازی نیز از بازوی پنبه دوزی استفاده کنید (تصویر ۶۴-۱).

▲ پیچ تنظیم پنبه دوزی را شل کنید. بازوی پنبه دوزی (دوخت مستقیم) را در جای خود قرار دهید و تنظیم کنید. پیچ را محکم نمایید و شروع به دوخت کنید. بازوی پنبه دوزی از روی دوخت قبلی عبور می کند (تصویر ۶۳-۱).

## دوخت زیپ

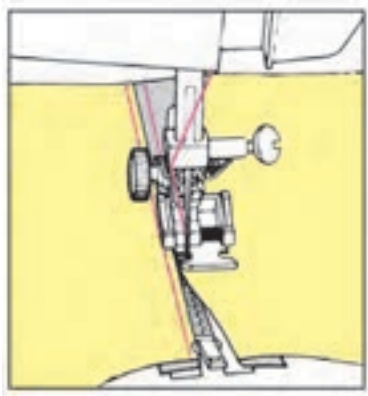

▲ برای دوخت سمت راست زیپ، پایه ی دوخت باید سمت راست سوزن قرار گیرد (تصویر ۶۶-۱).

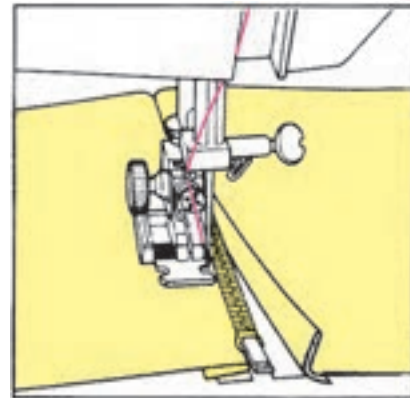

▲ پایه ی مخصوص دوخت زیپ را وصل کنید. برای دوختن سمت چپ زیپ، پایه ی دوخت باید سمت چپ سوزن قرار گیرد. توجه کنید که سوزن به دندان های زیپ برخورد نکند؛ زیرا ممکن است سوزن کند شود یا بشکند (تصویر ۶۵-۱).

## دوخت دکمه



▶ پایه ی مخصوص دکمه دوزی را وصل کنید. درجه ی زیگزاگ را تنظیم نمایید. دکمه را روی پارچه قرار دهید به طوری که سوراخ چپ زیر سوزن قرار گیرد. سپس پایه را پایین بیاورید، تویی ماشین دوخت را با کمک دست مختصری حرکت دهید و اطمینان حاصل کنید که سوزن به طور دقیق از مرکز سوراخ دکمه عبور نماید. سپس با ملایمت روی پدال پای فشار آورید. انتهای هر دو نخ را از پشت نگهدارید و آن را در حدود ۶ تا ۸ بخیه بدوزید (تصویر ۶۷-۱).

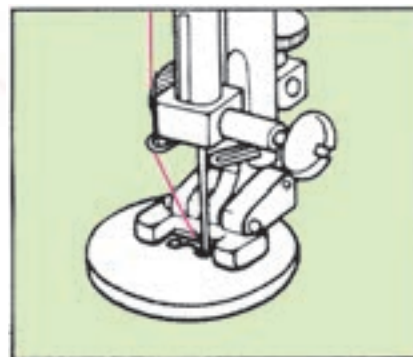

استاندارد مهارت: نازکدوزی زنانه (درجه ۲)

دوخت

شماره شناسایی: ۸۸ و ۷-۹۱/۴۱/۲/۴

پیمانه مهارتی: توانایی کار با انواع

ماشین دوخت

شماره شناسایی: ۸۸ و ۷-۹۱/۴۱/۲/۴-۱

### لبه دوزی (ح زل)

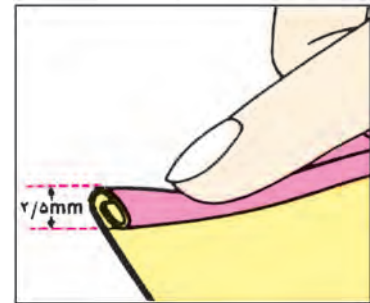

الف

▶ پارچه را در حدود ۲/۵ میلی متر و به طول ۶ سانتی متر «تا» کنید (تصویر ۱-۶۸-الف).

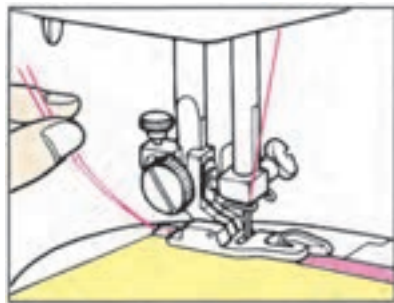

ب

▶ قسمت تاخورده را از داخل شکاف پایه عبور دهید و پایه را پایین بیاورید. یک بخیه بدوزید سپس نخ ماسوره و سوزن را به طرف عقب بکشید و به دوختن ادامه دهید (تصویر ۱-۶۸-ب)

### پس دوزی (دوخت نامرئی)

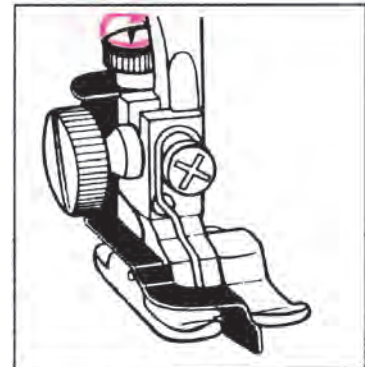

الف

▶ پایه‌ی پس دوزی را روی ماشین دوخت نصب کنید (تصویر ۱-۶۹-الف).

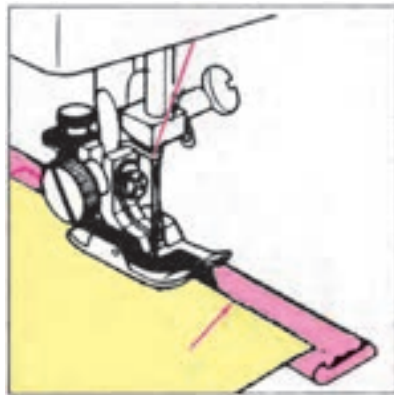

ب

▶ پارچه را مطابق شکل «تا» نمایید، پارچه را زیر پایه قرار دهید و لبه‌ی پارچه‌ی «تا» شده را برای لبه دادن، در سمت چپ راهنمای پارچه قرار دهید (تصویر ۱-۶۹-ب).

### پاکدوزی

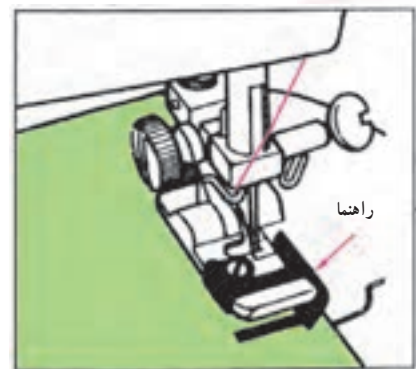

الف

▶ نخ سوزن و ماسوره را به سمت عقب پایه ببرید. لبه‌ی پارچه را نزدیک راهنمای پایه قرار دهید و دوخت کنید (تصویر ۱-۷۰-الف).

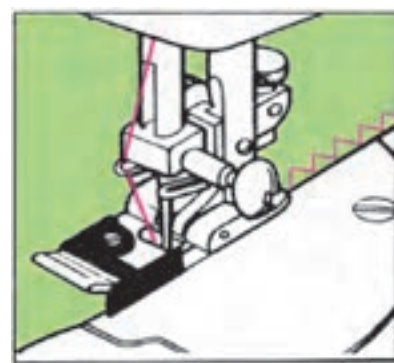

ب

▶ پارچه را آهسته در موقع دوخت از زیر پایه عبور دهید (تصویر ۱-۷۰-ب)

استاندارد مهارت: نازکدوزی زنانه (درجه ۲)

پیمانۀ مهارتی: توانایی کار با انواع ماشین دوخت

شماره شناسایی: ۸۸ و ۷-۹۱/۴۱/۲/۴

شماره شناسایی: ۸۸ و ۷-۹۱/۴۱/۲/۴-۱

## پایه های دیگر ماشین دوخت



▲ پایه‌ی مخصوص تکه‌دوزی (تصویر ۷۳-۱).



▲ پایه‌ی مخصوص چین‌دادن (تصویر ۷۲-۱).



▲ پایه‌ی تفلون مخصوص دوخت پارچه‌های پلاستیکی یا جیر (تصویر ۷۱-۱).



▲ پایه‌ی مخصوص حاشیه‌دوزی (تصویر ۷۶-۱).



▲ پایه‌ی مخصوص چشمه‌دوزی برای تزئین لباس (تصویر ۷۵-۱).



▲ پایه‌ی لبه‌های بافته شده مخصوص پارچه بافتنی (تصویر ۷۴-۱).

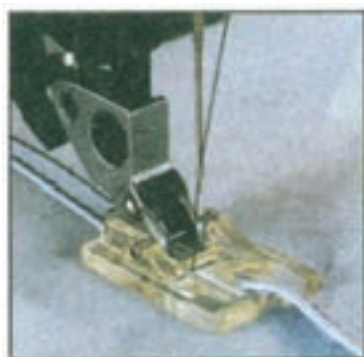

▲ پایه‌ی مخصوص درزهای لباس چین (تصویر ۷۹-۱).



▲ پایه و دستگاه مخصوص لبه‌دوزی (نوار اریب) (تصویر ۷۸-۱).



▲ پایه‌ی مخصوص قیطان دوزی یک شاخه (تصویر ۷۷-۱).

پیمانه مهارتی: توانایی کار با انواع ماشین دوخت

استاندارد مهارت: نازکدوزی زنانه (درجه ۲)

شماره شناسایی: ۱-۴/۲/۴۱/۹۱-۷ و ۸۸

شماره شناسایی: ۴/۲/۴۱/۹۱-۷ و ۸۸



▲ پایه‌ی مخصوص لبه‌دوزی (تصویر ۸۲-۱).



▲ پایه‌ی مخصوص دوخت شبه قالی (تصویر ۸۱-۱).



▲ پایه‌ی مخصوص قیطان‌دوزی پهن (تصویر ۸۰-۱).



تصاویر ۸۳-۱

پیمانه مهارتی: توانایی کار با انواع ماشین دوخت

شماره شناسایی: ۱-۴/۲/۴۱/۹۱-۷ و ۸۸

استاندارد مهارت: نازکدوزی زنانه (درجه ۲)

شماره شناسایی: ۴/۲/۴۱/۹۱-۷ و ۸۸

### احتیاط: ▲

دو شاخه اصلی را از پریز برق بیرون بکشید.

### روغن کاری ماشین دوخت

نقاطی که باید روغن زده شود.

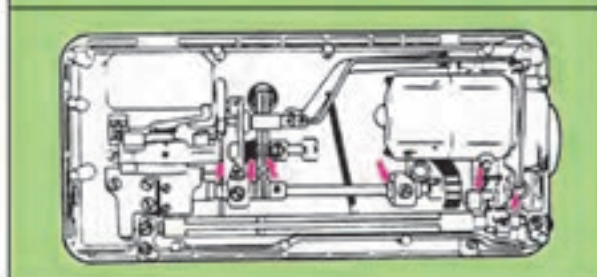
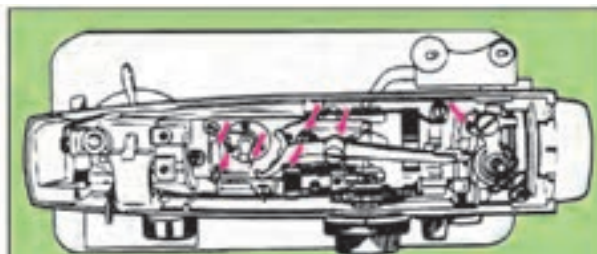
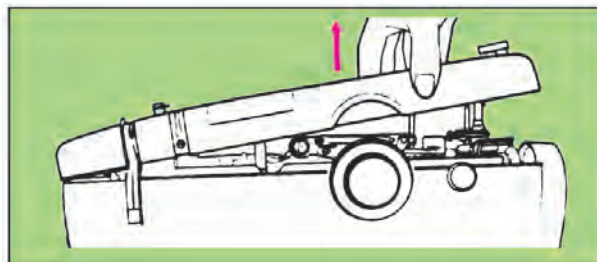
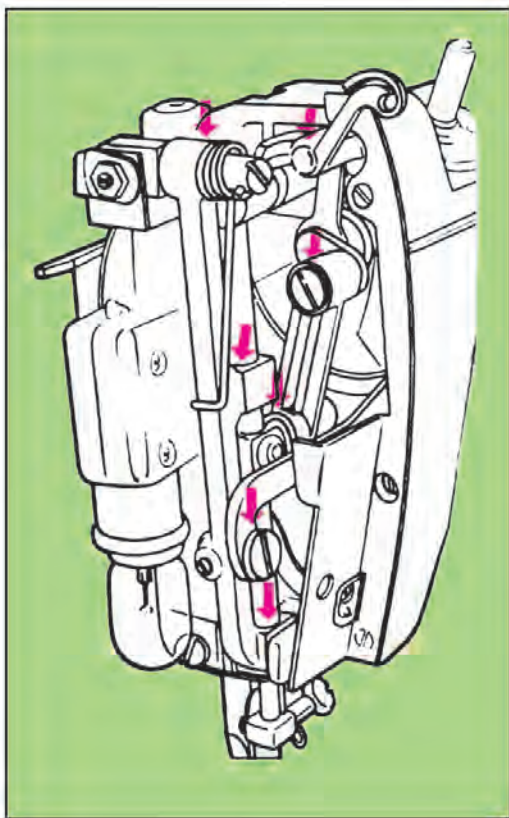

▲ نقاط زیر ماشین دوخت که باید روغن زده شود (تصاویر ۸۴-۱).

### پایاده و سوار کردن دستگاه ماسوره ▼

پایه را بالا بیاورید. تویی را به طرف خود بچرخانید تا این که میله سوزن در بالاترین وضعیت خود قرار گیرد. اهرم‌ها را از روی قاب ماکو به عقب ببرید (تصویر ۸۴-۱).

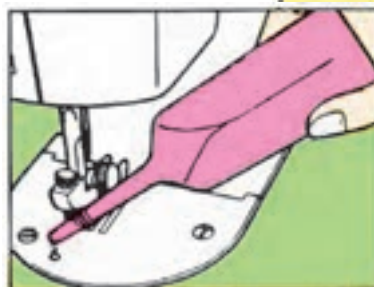
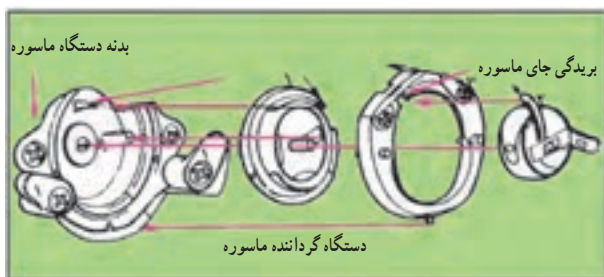
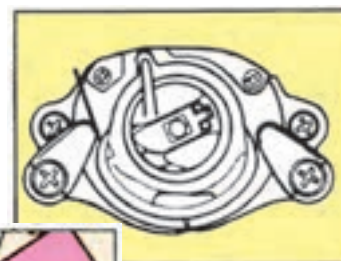

▲ نقاطی که روی صفحه سوزن باید روغن زده شود (تصویر ۸۵-۱).

استاندارد مهارت: نازکدوژی زنانه (درجه ۲)

پیمانه مهارتی: توانایی کار با انواع ماشین دوخت

شماره شناسایی: ۸۸ و ۷-۹۱/۴۱/۲/۴-۱

شماره شناسایی: ۸۸ و ۷-۹۱/۴۱/۲/۴-۱

### احتیاط:

دو شاخه اصلی را از پریز برق بیرون بکشید.

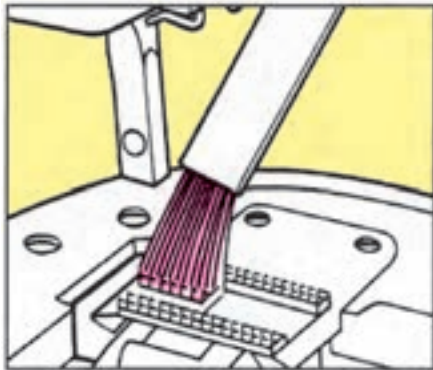

ب

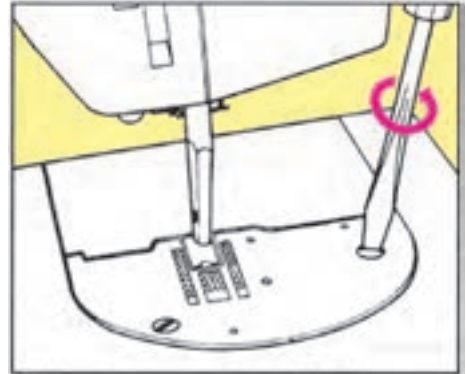

الف

برای این که دوخت نرم و مطمئنی داشته باشید لازم است که همیشه دندانه‌های کار پیش بر تمیز باشند. سوزن و پایه را بیرون بیاورید. برای پیاده کردن صفحه سوزن، پیچ‌های آن را با پیچ‌گوشتی باز کنید (تصویر ۸۶-۱-ب).

برای این که دوخت نرم و مطمئنی داشته باشید لازم است که همیشه دندانه‌های کار پیش بر تمیز باشند. سوزن و پایه را بیرون بیاورید. برای پیاده کردن صفحه سوزن، پیچ‌های آن را با پیچ‌گوشتی باز کنید (تصویر ۸۶-۱-الف).

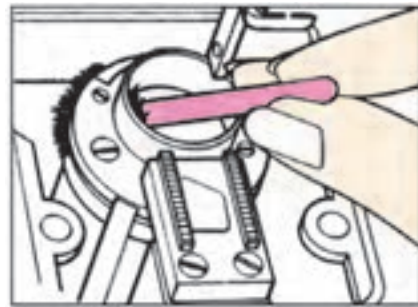
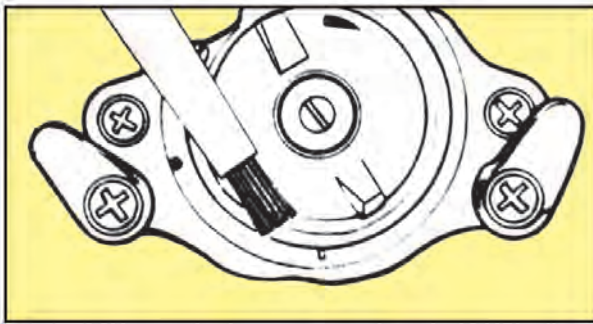

شکل ۸۷-۱- دو مدل مختلف از بدنه‌ی دستگاه ماسوره

پس از بیرون آوردن حلقه‌ی نگهدارنده و قاب ماکو، با یک برس کوچک طرف داخل کار پیش‌بر را پاک کنید. سپس نخ و پُرز روی تمام قسمت‌های قاب ماکو را با یک کهنه‌ی آغشته به روغن، به آرامی تمیز کنید (تصویر ۸۷-۱).

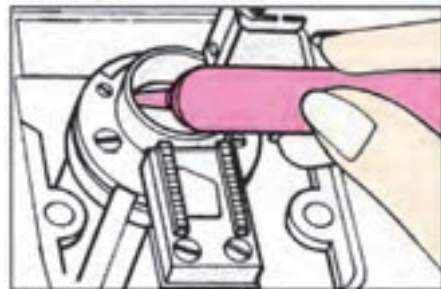
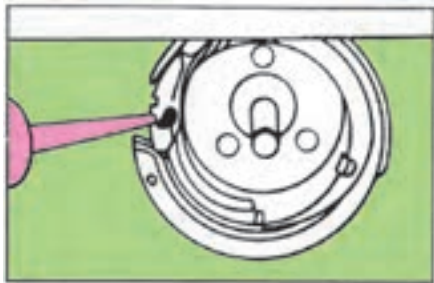

شکل ۸۸-۱- دو مدل مختلف از بدنه‌ی دستگاه ماسوره

پس از هر ۱۵ تا ۲۰ ساعت کار با ماشین‌های دوخت، قطره‌ای روغن در محل گردش قلاب بریزید (تصویر ۸۸-۱).



### جدول ۳-۱ عیوب ماشین دوخت و علل آن

عیب	علت	رفع عیب
نخ سوزن پاره می‌شود	سوزن به درستی نخ نمی‌شود. کنش نخ فوقانی خیلی سفت است. سوزن اشکال دارد، خم یا کند شده است. نخ برای سوزن مناسب نیست. فتر درجه کنش نخ شکسته است. سوزن به درستی جا نیفتاده است. صفحه‌ی سوزن یا قاب ماکو یا پایه صدمه دیده است.	از نخ مناسب استفاده کنید. کنش نخ را تنظیم کنید. سوزن را تعویض کنید. نخ را عوض کنید. فتر را تعویض کنید. سوزن را به درستی جا بیندازید. تعویض کنید.
نخ ماسوره پاره می‌شود	نخ ماسوره به دلیل بد پیچیده شدن گیر می‌کند. نخ ماسوره از زیر فتر ماکو عبور نکرده است.	ماسوره را درست بپیچید. آن را درست عبور دهید.
دوخت بیرون می‌ماند	سوزن به درستی در میل سوزن ثابت نشده است. سوزن خم یا کند شده است. سوزن کهنه شده است.	سوزن را به درستی ثابت کنید. تعویض کنید. عوض کنید.
سوزن می‌شکند	سوزن خم شده است. سوزن دقیقاً در جای خود نیست. پارچه خیلی ضخیم یا سفت است. پارچه را می‌کشید.	تعویض کنید. سوزن را دقیقاً ثابت کنید. از سوزن اندازه مناسب استفاده کنید. پارچه را نکشید.
نخ حلقه‌ای می‌شود	کنش نخ به درستی تنظیم نیست. سوزن یا ماسوره به دقت نخ نشده است. سوزن یا نخ برای پارچه مناسب نیست. فتر درجه کنش نخ به درستی کار نمی‌کند.	طریقه‌ی تنظیم کنش نخ سوزن و نخ ماسوره را در کتاب راهنما مطالعه کنید. سوزن را به طور کامل نخ کنید یا ماسوره را به درستی بپیچید. جدول اندازه نخ و سوزن را ببینید. فتر را تعویض کنید.
بخیه جمع یا چروک می‌شود	کنش نخ خیلی سفت است. فشار پایه خیلی زیاد است.	طریقه‌ی تنظیم کنش نخ سوزن و نخ ماسوره را در این کتاب بخوانید. این کتاب بخوانید. طریقه‌ی تنظیم فشار پایه را در این کتاب بخوانید.
دوخت‌های بی‌قاعده	نخ سوزن و ماسوره از کیفیت‌های پایین است. ماسوره ناهموار پیچیده شده است.	از نخ‌های عالی استفاده کنید. نخ ماسوره را برگردانید.
ماشین‌های دوخت راحت و بدون صدا کار نمی‌کند	ماشین‌های دوخت به روغن کاری نیاز دارد. گرد و غبار و نخ در قاب ماکو گیر کرده است. روغن نامناسب به کار رفته یا ماشین‌های دوخت کُند شده است. کنش تسمه خیلی سفت است.	نحوه‌ی روغن کاری را در این کتاب بخوانید. نحوه‌ی تمیز کردن ماکو و قاب ماکو را در این کتاب بخوانید. ماشین دوخت را تمیز کنید و مجدداً با روغن اعلا روغن کاری کنید. کنش تسمه را شل کنید.

## ▲ احتیاط

### نکات مهم ایمنی

- هنگام استفاده از ماشین های دوخت برقی، لازم است به مراقبت های مهم ایمنی زیر توجه کنید:
- وقتی ماشین دوخت در حال استفاده نیست نباید دو شاخه ی آن در پریز برق باشد. حتماً پس از اتمام کار دو شاخه را از پریز خارج کنید.
- هنگام بالا و پایین رفتن سوزن، کاملاً مواظب باشید؛ به طوری که هنگام دوخت به ماشین دوخت توجه کنید.
- هیچ شیء سنگینی روی پدال ماشین دوخت قرار ندهید؛ زیرا، چرخ به طور غیر ارادی به کار می افتد و ممکن است پدال یا موتور بسوزد.
- وقتی برای اولین بار از ماشین دوخت استفاده می کنید، یک تکه پارچه ی باطله، زیر پایه ی دوخت آن قرار دهید و ماشین دوخت را بدون نخ، چند دقیقه به کار اندازید. چنان چه روغنی از آن نشت کرد، آن را پاک کنید.
- اگر سیم یا دو شاخه ی ماشین دوخت خراب است از آن استفاده نکنید. اگر ماشین دوخت خوب کار نمی کند، اگر زمین خورده یا صدمه دیده یا در آب افتاده است، هرگز از آن استفاده نکنید و برای آزمایش، تعمیر یا رفع اشکالات مکانیکی یا فنی به نزدیک ترین نمایندگی مجاز یا مرکز سرویس مراجعه نمایید.
- زمانی که جریان هوا به راحتی داخل ماشین دوخت نمی شود، هرگز از ماشین دوخت استفاده نکنید. مجاری ورود هوا به داخل ماشین دوخت و پدال را از تجمع پرز، گرد و غبار و تکه های پارچه، باز و پاکیزه نگه دارید.
- هیچ گونه مایع یا شیئی را درون روزنه ها قرار ندهید.
- برای بیرون آوردن دو شاخه از پریز، سیم را نکشید؛ دو شاخه را با انگشت بگیرید و بیرون بیاورید.
- انگشتان را از تمام قطعات متحرک دور نگه دارید، به خصوص مواظب انگشتان خود در اطراف سوزن باشید.
- از سوزن خم شده استفاده نکنید.
- هنگام دوخت، پارچه را فشار ندهید یا نکشید.
- هنگام نخ کردن سوزن، تعویض سوزن، نخ کردن یا تعویض ماسوره، تعویض پایه یا کارهای دیگر، ابتدا کلید اصلی ماشین دوخت را خاموش کنید.
- قبل از تعویض لامپ، دو شاخه را از برق بیرون بیاورید و لامپ ۱۵ وات دیگری جایگزین آن کنید.



## خودآزمایی نظری



- ۱- برای رولت کردن و علامت گذاری روی الگوها و جهت جلوگیری از خراشیدن سطح میز از چه وسیله‌ای باید استفاده نمود؟
  - ۲- نام دیگر سوزن سرسوخته چیست؟
  - ۳- نام دیگر سوزن سه گوش ..... است.
  - ۴- برای قرقره ابریشمی سوزن شماره ..... شارپ مناسب است.
  - ۵- کش قیطانی باریک برای ..... پارچه به کار می‌رود.
  - ۶- قرقره نایلونی برای دوخت پارچه‌هایی که الیاف آن ..... است، استفاده می‌شود.
  - ۷- ابریشم تابیده برای دوخت ..... استفاده می‌شود.
  - ۸- نام دیگر ماشین دوخت پاکدوزی چیست؟
  - ۹- ماشین دوخت مادگی دوز مخصوص دوخت ..... برای کت، شلوار و پالتو و انواع لباس است.
  - ۱۰- ماشین‌های دوخت همه کاره‌ی خانگی چه توانایی‌هایی دارند؟
  - ۱۱- چرا هنگام کار کردن با اورلوک برای بریدن نخ از قیچی استفاده می‌شود؟
  - ۱۲- کار درجه‌ی تنظیم طول دوخت چیست؟
- الف - طول بخیه  
ب - پهنای بخیه
- الف - طول بخیه یا زیگزاگ  
ب - پهنای بخیه و زیگزاگ
- ۱۳- معمولاً کشش نخ توسط ..... تنظیم می‌شود.
- الف - کشش نخ ماسوره  
ب - درجه‌ی کشش نخ
- الف - درجه‌ی تنظیم دوخت  
ب - درجه‌ی کشش نخ
- ۱۴- در موقع دوخت مستقیم و زیگزاگ‌های موازی بهتر است از ..... استفاده کنید.
- الف - بازوی پنبه‌دوزی  
ب - پایه‌ی حاشیه‌دوزی
- الف - پایه‌ی لبه‌دوزی  
ب - پایه‌ی قیطان‌دوزی

استاندارد مهارت: نازکدوژی زنانه (درجه ۲)

پیمانه مهارتی: توانایی کار با انواع ماشین دوخت

شماره شناسایی: ۸۸ و ۷-۹۱/۴۱/۲/۴

شماره شناسایی: ۸۸ و ۷-۹۱/۴۱/۲/۴-۱

## خودآزمایی عملی

- ۱- مراحل راه اندازی ماشین دوخت (همه کاره خانگی و راسته دوز) را انجام دهید.
- ۲- چند نمونه دوخت مستقیم، زیگزاگ و شکسته را با فواصل مختلف روی کاغذ بدون استفاده از نخ انجام دهید. سپس همین عمل را روی پارچه با نخ کردن ماشین دوخت انجام دهید.
- ۳- روی پارچه ی  $۱۵ \times ۱۵$  سانتی متر در هر  $۲/۵$  سانتی متر با تنظیم درجه ی طول دوخت و درجه ی پهنای زیگزاگ، دوخت ساده و زیگزاگ را انجام دهید.
- ۴- پایه های مختلف ماشین دوخت را عوض کنید و با هر کدام کار نمایید.
- ۵- ماشین دوخت همه کاره خانگی و ساده را روغن کاری کنید



## پاسخنامه خودآزمایی نظری

- ۱- از یک ورقه‌ی ضخیم مقوا استفاده می‌شود.
- ۲- سرسیاه (استرچ)
- ۳- نوک تیغه‌ای
- ۴- ۷
- ۵- چیزکشی
- ۶- مصنوعی
- ۷- جادکمه
- ۸- سردوزی یا اورلوک
- ۹- جادکمه‌دوز
- ۱۰- می‌تواند گلدوزی، پاکدوزی، جادکمه و دوخت‌های تزئینی را انجام دهد.
- ۱۱- زیرا اگر نخ داخل چرخ پاره شود، نخ کردن مجدد آن وقت‌گیر است.
- ۱۲- پ
- ۱۳- ب
- ۱۴- الف

## پیمانه‌ی مهارتی شماره‌ی دو



هدف کلی: توانایی کار با انواع اتو



فهرست تجهیزات و وسایل مورد نیاز:

- اتوی بخار و ساده،
- اتوی پرس خانگی،
- میز اتو،
- انواع بالشک‌های اتو،
- ژانت،
- پارچه‌ی مخصوص اتوکشی،
- چوب مخصوص کوبیدن پارچه،
- لایی چسب.

زمان به ساعت	
نظری	۱
عملی	۳

## اهداف رفتاری

انتظار می‌رود فراگیرنده، پس از مطالعه‌ی این واحد درسی بتواند به اهداف ریز دست یابد:

- ۱- انواع لایی را نام ببرد.
- ۲- انواع لایی را صحیح استفاده کند.
- ۳- انواع اتو را نام ببرد.
- ۴- انواع اتو را صحیح استفاده کند.
- ۵- وسایل و ملزومات اتوکاری از قبیل، بالشک‌ها، میز اتو، ژانت، پارچه‌ی مخصوص اتو و چوب مخصوص کوبیدن پارچه ... را به‌طور صحیح مورد استفاده قرار دهد.
- ۶- هنگام اتو زدن نکات ایمنی را انجام دهد.
- ۷- هنگام اتوکاری مواردی از قبیل حرارت، رطوبت و راستای پارچه را به‌طور صحیح انجام دهد.
- ۸- اصول اتوکاری انواع درز دوخته شده را انجام دهد.
- ۹- با اتو لایی چسب را روی پارچه وصل کند.
- ۱۰- اصول اتو زدن انواع پنس، سجاف و چین دوخته شده را انجام دهد.
- ۱۱- روش اتو کردن یک پیراهن را صحیح انجام دهد.

## پیش‌آزمون



بله	خیر
<input type="checkbox"/>	<input type="checkbox"/>
<input type="checkbox"/>	<input type="checkbox"/>
<input type="checkbox"/>	<input type="checkbox"/>
<input type="checkbox"/>	<input type="checkbox"/>
<input type="checkbox"/>	<input type="checkbox"/>
<input type="checkbox"/>	<input type="checkbox"/>
<input type="checkbox"/>	<input type="checkbox"/>
<input type="checkbox"/>	<input type="checkbox"/>
<input type="checkbox"/>	<input type="checkbox"/>

- ۱- ویژگی‌های کارگاه خیاطی را می‌دانم.
- ۲- نحوه‌ی قرارگرفتن صحیح وسایل و تجهیزات داخل کارگاه خیاطی را می‌دانم.
- ۳- انواع سوزن و کاربرد آن‌ها را می‌دانم.
- ۴- انواع نخ و کاربرد آن‌ها را می‌دانم.
- ۵- انواع ماشین دوخت و کاربرد آن‌ها را می‌دانم.
- ۶- راه‌اندازی ماشین‌های دوخت را می‌دانم.
- ۷- استفاده از پایه‌های ماشین دوخت را می‌دانم.
- ۸- چگونگی رفع عیوب ماشین دوخت و علل آن را می‌دانم.
- ۹- رعایت نکات ایمنی در کار با ماشین دوخت را می‌دانم.

## هنرجوی محترم

در صورت منفی بودن پیش‌آزمون ۱ تا ۹ پیمانه‌ی مهارتی اول را دوباره مرور کنید.



پیمانه مهارتی: توانایی کار با انواع اتو

شماره شناسایی: ۲-۴/۲/۴۱/۹۱-۷ و ۸۸

استاندارد مهارت: نازکدوزی (درجه ۲)

دوخت

شماره شناسایی: ۲-۴/۲/۴۱/۹۱-۷ و ۸۸

## انواع اتو و وسایل آن



تخصص در اتو کردن برای جلوه بخشیدن به لباس، به اندازه‌ی تخصص در دوخت مهم است. مهم‌ترین لوازم اتوکشی جهت حرفه‌ی خیاطی عبارتند از: اتو، میز اتو، بالشتک‌های مخصوص، ژانت، پارچه‌ی مخصوص اتوکشی، اسفنج و ... انواع مختلف اتو عبارتند از: اتوی ساده، اتو بخار، اتو بخار با فرم منحنی، اتو پرس خانگی.



### اتوی ساده:



◀ این مدل از اتو، معمول‌ترین نوع آن به شمار می‌رود. حتماً قبل از شروع به کار، حرارت اتو را امتحان کنید. این کار را روی تکه‌ی پارچه‌ای بی‌مصرف از همان جنس مورد نظر انجام دهید این نوع اتوها فاقد مخزن بخار هستند (تصویر ۱-۱).

تصویر ۱-۱



تصویر ۱-۲

اتو بخار:

در اتوهای بخار، مخزن میانی\* جهت ریختن آب وجود دارد. اتوی بخار چروک‌ها را به آسانی برطرف می‌کند. پس از اتمام کار، آب اتو را خالی کنید (تصویر ۱-۲).

اتوی با فرم منحنی:

این اتو بخار به فرم منحنی و ثابت است (برعکس اتوی دستی که پارچه ثابت است و اتو متحرک). از این اتو برای راحت‌تر اتو کردن قسمت‌هایی از لباس که دارای فرم منحنی‌اند و نمی‌توان روی قسمت خارجی آن اتو گذاشت، استفاده می‌شود؛ زیرا اگر از اتوی معمولی استفاده گردد، لباس فرم اصلی خود را از دست می‌دهد. مانند کاپ آستین یا اتو کردن لبه‌های تور و .... (تصویر ۱-۳).



تصویر ۱-۳



پیمانه مهارتی: توانایی کار با انواع اتو

شماره شناسایی: ۲-۴/۲/۴۱/۹۱-۷ و ۸۸

استاندارد مهارت: نازکدوزی (درجه ۲)

دوخت

شماره شناسایی: ۲/۴/۲/۴۱/۹۱-۷ و ۸۸

اتوی پرس:



این نوع اتوها که شبیه اتوپرس خشکشویی است در منزل و کارگاه‌های دوخت مورد استفاده قرار می‌گیرند و قابل حمل و نقل هستند. برای اتو کردن پوشاکی مانند مانتو، پیراهن یا ملافه‌های منزل یا پرس لایی بیش‌ترین کاربرد را دارند (تصویر ۱-۴).

تصویر ۱-۴



میز اتو:

◀ برای اتو کردن می‌توانید از میز اتوی قابل حمل و نقل و پایه‌دار استفاده کنید یا سطح میز معمولی‌ای را با دولاپتوی ضخیم پوشانید و به عنوان میز اتو استفاده نمایید. قرارگرفتن پایه‌ی میز در هر شیار، ارتفاع میز از زمین را تغییر می‌دهد. روی میز اتو تکه‌ای پارچه‌ی سفید نخی پهن کنید و هر دفعه پس از چند بار استفاده، روکش را بشویید (تصویر ۱-۵).

تصویر ۱-۵



تصویر ۱-۶

## بالشتک های مخصوص اتو:



بالشتک های اتو انواع مختلفی دارند که

عبارتند از:

## بالشتک بیضی:



◀ این نوع بالشتک برای اتوی درزهای

منحنی، پنس های بالاتنه و هم چنین فرم دادن به قسمت هایی از لباس به کار می رود. سطح بالشتک را توسط پارچه ی سفید نخی روکش کنید تا هر بار بتوانید آن را باز نمایید، بشویید و دوباره در جای خود بدوزید (تصویر ۱-۶).

## بالشتک دستی:



◀ در بازار از این بالشتک دو نوع وجود

دارد؛ در یک مدل آن، قسمت بیرونی بالشتک باز است و داخل ژانت می شود (مطابق شکل روبه رو) و در مدل دیگر آن، سمت داخل بالشتک به یک نوار کشی متصل است. مواقعی که بخواهید قسمتی از لباس را روی دست اتو کنید کافی است انگشتان را از زیر نوار کش بگذرانید. آن گاه پارچه را روی آن قرار دهید و به ملایمت اتو بزنید. با در دسترس داشتن این وسیله، اتوی کاپ آستین آسان تر خواهد شد (تصویر ۱-۷).

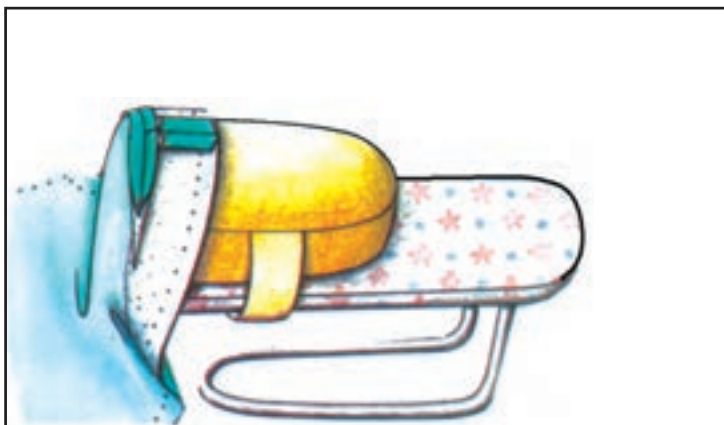

تصویر ۱-۷

### ژانت:

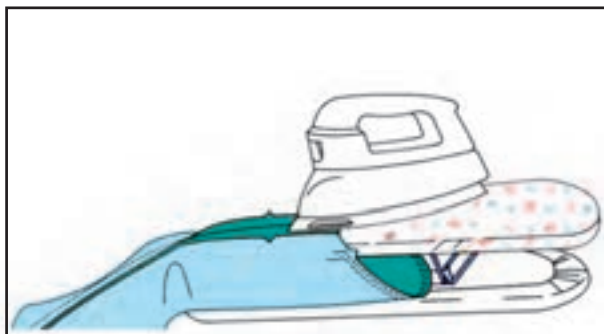

تصویر ۸-۱

◀ از ژانت جهت اتوکشی قسمت‌هایی از لباس که به فرم لوله ای هستند (مانند آستین) استفاده می‌شود. قسمت عریض‌تر آن برای اتوی بالای آستین و قسمت باریک‌تر آن برای اتو کردن میچ آستین به کار می‌رود. با این وسیله، اتوی درز آستین از میچ و حلقه آستین آسان‌تر خواهد بود (تصویر ۸-۱).

### پارچه مخصوص اتوکشی:



تصویر ۹-۱

◀ پارچه‌ی «رو اتویی» باید نخی، لطیف و فاقد پرز باشد. هرگز بدون این وسیله پوشاک را اتو نکنید؛ زیرا، سطح پارچه برق می‌افتد (تصویر ۹-۱).

### چوب\* مخصوص کوبیدن پارچه:



تصویر ۱۰-۱

◀ این وسیله یک قطعه چوب گرد است که برای حفظ «تای» پارچه‌ی ضخیم استفاده می‌شود. لبه‌ی ضخیم لباس ابتدا با اتوی بخار اتو می‌گردد، سپس با این وسیله کوبیده می‌شود. این عمل سبب می‌شود تا بخار به سرعت از روی پارچه از بین برود و پس از خشک شدن پارچه خط اتوی خود را حفظ کند (تصویر ۱۰-۱).

## ▲ احتیاط

## نکات مهم ایمنی

هنگام استفاده از اتو به مراقبت های مهم ایمنی زیر دقت کنید:

- \* پس از پایان کار، اتو را از پریز برق بیرون بکشید تا کاملاً سرد شود. سپس، آن را جمع کنید و در جای محفوظ قرار دهید.
- \* هرگز کف اتو را با اشیای تیز مانند کارد، قیچی و ... تمیز نکنید؛ زیرا سطح صیقلی آن ناصاف می شود.
- \* روی قزن قفلی، دکمه ی فشاری و انواع دکمه را هرگز اتو نزنید؛ زیرا، باعث خرابی کف اتو می گردد.
- \* هرگز اتو را روی پارچه محکم نکوبید؛ زیرا در این صورت به سرعت خراب می شود.
- \* در فاصله ی کار، اتو را روی پایه ی مخصوص بگذارید و هرگز آن را عمودی قرار ندهید؛ زیرا به مجرد کوچک ترین تکان، خواهد افتاد.
- \* اتوهای اتوماتیک را هیچ گاه نباید در فواصل کار روی یک درجه ی ثابت باقی گذارد؛ زیرا، خاصیت تنظیم حرارت را از دست می دهد.
- \* قبل از وصل کردن اتو به جریان برق از سلامت سیم و پریز مطمئن شوید.
- \* تماس دست مرطوب با سیم و پریز برق باعث برق گرفتگی می گردد.
- \* عمل اتوزدن، حتماً باید در روز و در اتاق کاملاً روشن انجام شود؛ زیرا در شب، علاوه بر آن که فشار زیادی به شبکه ی برق کشور تحمیل می گردد، باعث می شود لکه های برق افتادگی پارچه و هم چنین چروک های ریز آن، از چشم پنهان بماند.

## روش تمیز کردن اتو



\* یکی از مشکلاتی که در کاربرد اتوهای بخار پیش می آید، رسوب املاح آب در داخل محفظه ی اتو و مسدود شدن سوراخ های کف آن است. برای رفع این مشکل، توصیه می شود ابتدا مقداری آب و سرکه (به نسبت مساوی) به داخل محفظه ی آب اتو بریزید و آن را به برق وصل کنید و اجازه دهید اتو چند دقیقه بخار کند. سپس اتو را از برق بکشید و مدت یک ساعت آن را به همان حال باقی بگذارید. در این صورت، رسوبات کاملاً پاک می شود.

\* گاهی ممکن است بر اثر عدم دقت، پارچه ی نایلونی سوخته شده و به کف اتو چسبیده باشد. برای از بین بردن لکه ی چسبیده شده می توان هنگامی که اتو کاملاً داغ است، تکه ای صابون رختشویی روی محل لکه مالید و سپس با پارچه ی تمیزی آن را پاک کرد.

\* لکه های قهوه ای رنگی که از سوخت پارچه به جا مانده را نیز می توان به وسیله ی محلول گرم شده ی سرکه و نمک پاک کرد.

پیمانه مهارتی: توانایی کار با انواع اتو

شماره شناسایی: ۲-۴/۲/۴۱/۹۱-۷ و ۸۸

استاندارد مهارت: نازکدوزی (درجه ۲)

دوخت

شماره شناسایی: ۲-۴/۲/۴۱/۹۱-۷ و ۸۸

## برق افتادگی لباس



تصویر ۱۱-۱

▲ معمولاً لباس‌های تیره رنگ بر اثر اتو کردن غلط یا پس از مدتی استفاده، برق می‌افتد و کهنه به نظر می‌آید. برای رفع این اشکال، می‌توانید حوله‌ی تمیز را در سرکه‌ی خالص فرو ببرید و بعد از چلانیدن کامل آن را روی قسمت برق افتاده بکشید. برای لباس‌های پشمی با الیاف مصنوعی، حدود دو قاشق آمونیاک در نیم لیتر آب بریزید و محلول را به وسیله‌ی ماهوت پاک‌کن بر روی لباس بمالید. بعد از اتمام کار، بهتر است یک بار نیز با آب خالص و ماهوت پاک‌کن، لباس را تمیز کنید. در مورد لباس‌های ابریشمی نیز همانند روش قبل عمل نمایید، البته با این تفاوت که مقدار کمی آمونیاک با چند قطره الکل مخلوط کنید و توسط یک قطعه اسفنج روی لباس بمالید (تصویر ۱۱-۱).

## چگونگی اتو کردن لباس



- \* نحوه‌ی اتوکشی، کاملاً در دوخت لباس مؤثر است. اتو کردن خوب و دقت در آن، لباس را خوش دوخت نشان می‌دهد. در غیر این صورت، لباس کم ارزش و و بدفرم به نظر می‌آید.
- \* اتو و میز اتو را نزدیک چرخ خیاطی قرار دهید تا پس از دوختن هر درز، بتوانید بلافاصله آن را اتو کنید. چنانچه هر تکه را بلافاصله پس از چرخ کردن و قبل از اتصال به تکه‌ی دیگر اتو نکنید، هرگز لباس مورد نظرتان جلوه‌ای نخواهد داشت.
- \* قبل از برش لباس، پارچه و نیز الگو را به خوبی اتو کنید. برای اتوی الگوهای کاغذی حرارت باید کم باشد. برای این کار هرگز از بخار یا اتوی بخار استفاده نکنید. برای اتو کردن روی لباس حتماً از پارچه‌ی رواتویی استفاده نمایید.



تصویر ۱۲-۱

## حرارت لازم



هنگام اتو زدن باید به دقت حرارت مورد نیاز هر نوع پارچه را رعایت کنید. لازم است بعد از گرم شدن اتو، باسر انگشت یک قطره آب به کف آن بچکانید. اگر آب بدون بخار شدن بر سطح فلز پخش گردد، دمای اتو پایین‌تر از «۱۵۰ درجه» است و باید قدری صبر کنید تا گرم‌تر شود، ولی اگر آب بلافاصله تبخیر گردد، نشانه‌ی آن است که حرارت اتو به حدود «۱۸۰ تا ۲۰۰ درجه» رسیده است و بالاخره، اگر قطره‌ی آب به صورت گلوله‌های کوچک درآید و سپس بخار شود، مشخص می‌گردد که اتو حدود «۲۵۰ درجه» حرارت دارد (تصویر ۱۲-۱).





تصویر ۱-۱۳

### لباس بد اتو

برخی از انواع پارچه به قول معروف بد اتو هستند و به راحتی اتو نمی‌شوند، ولی اگر یک ورقه‌ی فویل آلومینیومی در زیر پوشش میز اتو یا زیر پتو یا پارچه زیراتویی قرار گیرد، حتی برای بد اتوترین پارچه‌ها، عمل اتو کردن با سهولت بیشتری انجام می‌گیرد (تصویر ۱-۱۳).

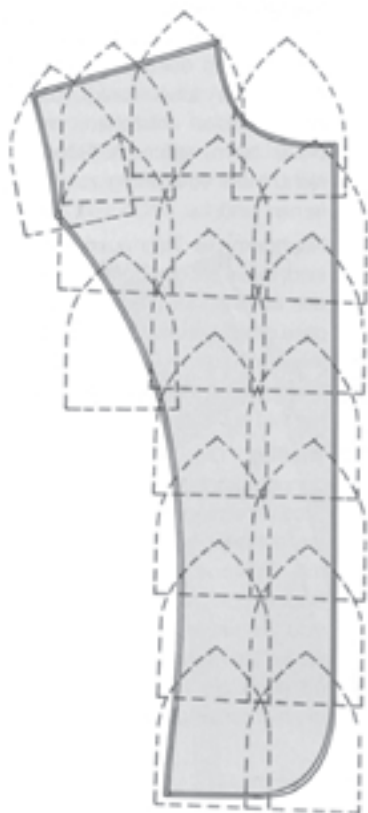

تصویر ۱-۱۴

### رطوبت لازم

انواع پارچه در صورتی که میزان معینی رطوبت داشته باشند، راحت‌تر اتو می‌شوند. باید توجه داشته باشید که آب پاشیدن بر روی پارچه هنگام اتوکاری، چند اشکال به وجود می‌آورد؛ از جمله، قسمت مرطوب بهتر اتو می‌شود و حتی مقداری کش می‌آید یا ممکن است نقاط خیس به صورت براق درآید و پارچه‌ی اتو شده لکه‌دار شود. همیشه به موازات راسته‌ی پارچه، اتو را روی پارچه بکشید، در غیر این صورت پارچه کش خواهد آمد. هرگز پارچه را در جهت اریب و بی‌راه اتو نزنید؛ زیرا لباس ترکیب خود را از دست می‌دهد. برای وصل کردن لایی چسب نیز همین روش را مطابق شکل انجام دهید (تصویر ۱-۱۴).

## اتو کردن درزها و پنسها



### اتومی درزهای صاف

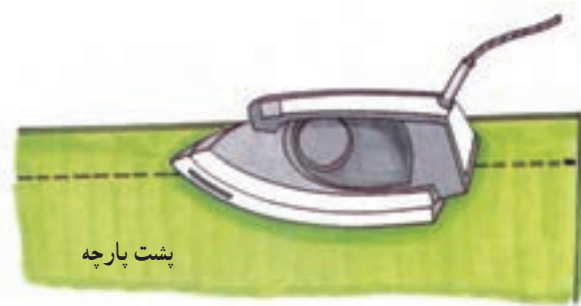

تصویر ۱-۱۵

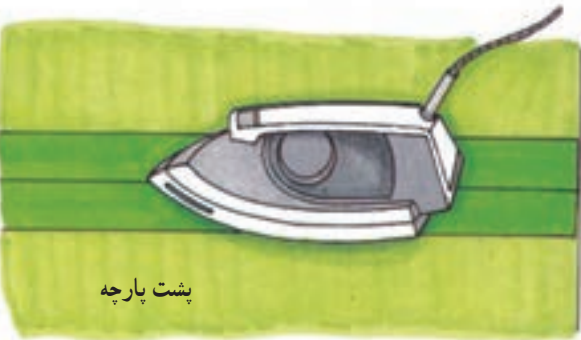

تصویر ۱-۱۶

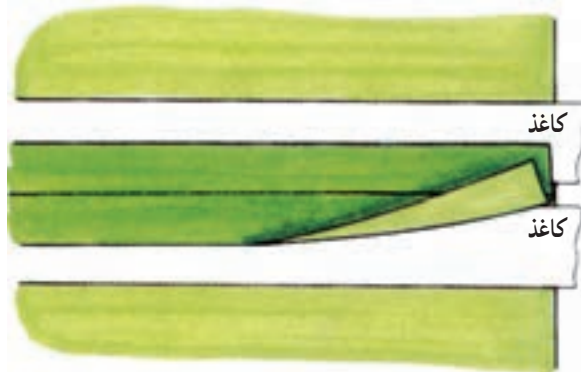

تصویر ۱-۱۷

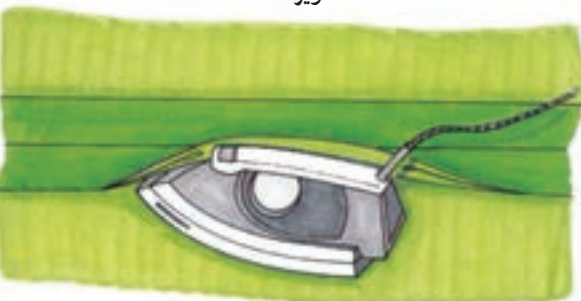

تصویر ۱-۱۸

◀ پس از چرخ کردن و قبل از آن که ضخامت جادرز را به طرفین باز کنید، روی خط دوخته شده اتو بزنید (تصویر ۱-۱۵).

◀ درزها را از سمت پشت اتو نمایید. جادرزها را توسط انگشتان دست چپ کاملاً باز کنید و سپس به وسیله‌ی نوک اتو (به طوری که سطح کف اتو مماس با پارچه نشود) خط درز را اتو نمایید (تصویر ۱-۱۶).

◀ هرگز ضخامت اضافی درزها را روی پارچه اتو نکنید؛ زیرا رد درزها، روی بعضی پارچه‌ها (مانند ساتن ابریشمی) منعکس می‌شود و در این صورت، برطرف کردن آن غیر ممکن خواهد بود. دو باریکه از کاغذ برش بچینید و زیر ضخامت جادرز قرار دهید. سپس با ملایمت آن را اتو کنید (تصویر ۱-۱۷).

◀ پس از اتو کردن جادرزها، جادرز را بلند نمایید و زیر آن‌ها را اتو کنید (تصویر ۱-۱۸).

### اتومی درزهای منحنی



◀ درزهای خمیده و منحنی را روی بالشتک بیضی شکل قرار دهید. درزها را چرت بزنید، جادرزها را باز کنید و هر بار در حدود ۴ تا ۵ سانتی متر از طول درز را اتو کنید تا درز، کش نیاید (تصویر ۱۹-۱).

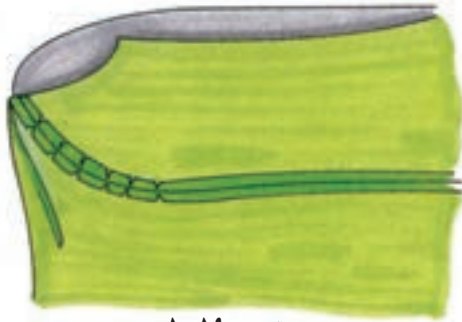

تصویر ۱۹-۱

### اتومی پنس ها



◀ پس از دوختن پنس، ابتدا دو طرف آن را روی خطوط دوخته شده اتو بزنید. سپس آن را روی بالشتک بیضی شکل قرار داده و به یک سمت بخواهید. زیر پنس را تکه‌ای کاغذ (مانند شکل روبه‌رو) بگذارید. همیشه از قسمت عریض پنس به طرف نوک آن اتو بکشید (تصویر ۲۰-۱).

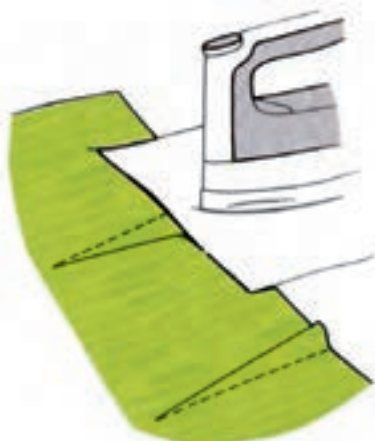

تصویر ۲۰-۱

◀ اگر پارچه ضخیم است، میان پنس را بچینید. سپس درز آن را باز کنید، زیر پنس را تکه‌ای کاغذ برش بگذارید، نوک اتو را در جهت رأس پنس حرکت دهید و با دقت اتو کنید (تصویر ۲۱-۱).



تصویر ۲۱-۱

پنس‌های دامن در جهت درز پهلو و پنس‌های آستین در جهت پایین اتو می‌شود.

### اتومی سجاف ها



◀ درز سجاف را قدری به طرف داخل پارچه بغلتانید و آن را کوک بزنید. سپس روی آن را با پارچه‌ی رواتویی بپوشانید و اتو بزنید (تصویر ۲۲-۱).



تصویر ۲۲-۱

### اتوی چین ها



◀ اگر قسمتی از لباس را چین کش کرده‌اید، هرگز روی ضخامت چین‌ها را اتو نزنید، بلکه نوک اتو را در داخل چین‌ها فرو ببرید و خارج سازید تا بدون آن که روی چین‌ها «تا» بخورد، پارچه صاف شود (تصویر ۱-۲۳).

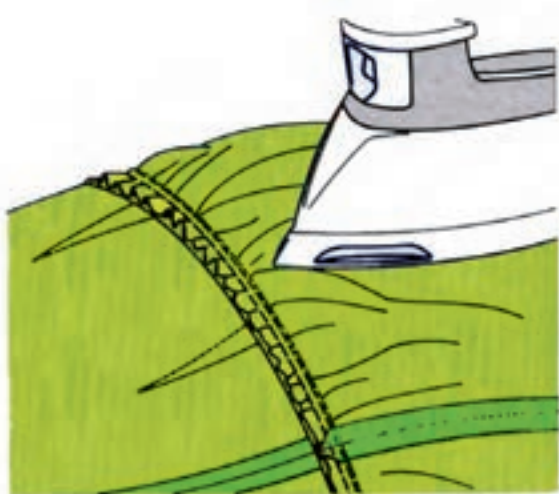

تصویر ۱-۲۳



تصویر ۱-۲۴

◀ تکه‌ای سنگ مرمر (یا چوب) در ابعاد  $۱۷ \times ۶$  سانتی‌متر و با قطر ۴ سانتی‌متر تهیه کنید. پس از گذاشتن اتوی داغ روی درز یا سجاف اتو را بردارید و بلافاصله سنگ مرمر (یا چوب) سرد را جای اتو بگذارید تا محل‌های اتوکشی شده صاف شود (تصویر ۱-۲۴).

پیمانه مهارتی: توانایی کار با انواع اتو

شماره شناسایی: ۲-۴/۲/۴۱/۹۱-۷ و ۸۸

استاندارد مهارت: نازکدوزی (درجه ۲)

دوخت

شماره شناسایی: ۲-۴/۲/۴۱/۹۱-۷ و ۸۸

## روش اتو کردن یکت پیراهن



▲ سپس لباس را مجاله کنید و مدتی در کیسه‌ی نایلونی قرار دهید (تصویر ۱-۲۷).



▲ اگر ناچارید لباس کاملاً خشکی را فوراً اتو بزنید، با آب پاش، سطح لباس را مرطوب کنید (تصویر ۱-۲۶).



▲ پارچه‌ها و پوشاک شسته شده را قبل از خشک شدن کامل، جمع آوری کنید (تصویر ۱-۲۵).



▲ درز زیر آستین را بکشید و اتو کنید. به طوری که خط روی آستین به خوبی اتو شود (تصویر ۱-۳۰).



▲ مچ را از سمت رو اتو کنید (تصویر ۱-۲۹).



▲ ابتدا پشت پایه‌ی یقه و سپس داخل پایه‌ی یقه را اتو کنید آن‌گاه یقه را از دو سمت اتو نمایید (تصویر ۱-۲۸).



▲ پس از اتمام اتوکشی، پیراهن را آویزان کنید (تصویر ۱-۳۳).



▲ پیراهن را صاف روی میز بپهن کنید. سپس سر تا سر جلو را اتو نمایید. فاصله‌ی بین دکمه‌ها را مطابق شکل اتو کنید (تصویر ۱-۳۲).



▲ پیراهن را از سمت پشت، روی میز بپهن کنید. پیلای سطح لباس را اتو نمایید (تصویر ۱-۳۱).

## خودآزمایی نظری



- ۱- سه نوع اتو را نام ببرید.
- ۲- بالشتک بیضی برای اتوی ..... و ..... به کار می‌رود.
- ۳- اگر بعد از گرم شدن اتو با سرانگشت یک قطره‌ی آب به کف آن بچکانید و آب بدون بخار شدن بر سطح فلز پخش گردد، دمای اتو ..... درجه است.
- الف- پایین‌تر از  $100^{\circ}$  ب- بالاتر از  $180^{\circ}$  پ- پایین‌تر از  $150^{\circ}$  ت- بالاتر از  $200^{\circ}$
- ۴- اگر بعد از گرم شدن اتو، با سرانگشت یک قطره‌ی آب به کف آن بچکانید و آب به صورت گلوله‌های کوچک درآید و سپس بخار شود، دمای اتو ..... درجه حرارت دارد.
- الف- بیش‌تر از  $200^{\circ}$  ب- بیش‌تر از  $150^{\circ}$  پ- کم‌تر از  $120^{\circ}$  ت- حدود  $250^{\circ}$
- ۵- پارچه‌های بداتو را با چه روشی می‌توان اتو کرد؟
- ۶- چرا باید به موازات راستای پارچه اتو را روی آن بکشید؟
- ۷- آب پاشیدن بر روی پارچه هنگام اتوکاری، چه اشکالی به وجود می‌آورد؟
- ۸- چرا زیر ضخامت اضافی درزهای لباس هنگام اتوکاری، کاغذ برش می‌گذارند؟

## خودآزمایی عملی

- ۱- انواع درز را اتو کنید.
- ۲- یک لباس چین‌دار را اتو کنید.
- ۳- پنس‌ها و سجاف یک لباس را اتو کنید.
- ۴- لایی چسب را به وسیله‌ی اتو روی یک قسمت از لباس وصل کنید.





## پاسخنامه خودآزمایی نظری

- ۱- اتوی ساده، بخار و پرس خانگی
- ۲- درزهای منحنی - پنس‌های بالاتنه
- ۳- پ
- ۴- ت
- ۵- یک ورقه‌ی فویل آلومینیومی در زیر پوشش میز اتو یا زیر پتو یا پارچه‌ی زیر اتویی قرار گیرد.
- ۶- در غیراین صورت پارچه کش خواهد آمد.
- ۷- قسمت مرطوب کش می‌آید، نقاط خیس به صورتی براق درمی‌آید و پارچه‌ی اتو شده حالتی لکه‌دار می‌یابد.
- ۸- زیرا رد درزها، روی بعضی پارچه‌ها (مانند ساتن ابریشمی) منعکس می‌شود و در این صورت برطرف کردن آن غیرممکن خواهد شد.

## پیمانه‌ی مهارتی شماره‌ی سه

هدف کلی: توانایی انتخاب پارچه



### فهرست تجهیزات و وسایل مورد نیاز:

- الیاف طبیعی (پنبه، پشم و ابریشم)،
- الیاف مصنوعی و نیمه‌مصنوعی (ویسکوز، نایلون و پلی‌استر)،
- نمونه‌ی پارچه‌های مختلف (از نظر جنس و بافت)
- اتو
- ظرف جوشاندن آب
- صابون و پودرهای شست‌وشو

زمان به ساعت	
نظری	عملی
۳	۳



## هدف های رفتاری

**انتظار می رود فراگیرنده ، پس از مطالعه ی این واحد درسی بتواند به اهداف ریز دست یابد:**

- ۱- طبقه بندی اصلی الیاف طبیعی، مصنوعی و نیمه مصنوعی را توضیح دهد.
- ۲- موارد استفاده، روش های نگهداری و شست و شوی پارچه هایی با الیاف طبیعی را شرح دهد.
- ۳- موارد استفاده، روش های نگهداری و شست و شوی پارچه هایی با الیاف مصنوعی و نیمه مصنوعی را شرح دهد.
- ۴- پارچه های پنبه ای، کتان، ابریشمی، پشمی، ویسکوز، نایلون و پلی استر را به کار ببرد.
- ۵- روش های نگهداری، شست و شوی پارچه هایی با الیاف طبیعی، مصنوعی و نیمه مصنوعی را انجام دهد.
- ۶- علایم بین المللی برچسب لباس ها را توضیح دهد.
- ۷- روش نگهداری منسوجات را با توجه به علایم بین المللی رعایت کند.



## شاخست الیاف پارچه



الیاف، ماده‌ی اولیه‌ی صنعت نساجی است. امروزه شناسایی الیاف اهمیت زیادی پیدا کرده است؛ به خصوص برای آن دسته از افرادی که حرفه‌ی آنان تولید پوشاک (طراح پارچه، طراح لباس و دوزنده) است. هنگام طراحی الگو، برش پارچه، شست‌وشو و لکه‌گیری پارچه باید با خواص الیافی که در پارچه به کار رفته است آشنایی داشته باشیم.

الیافی که در صنایع نساجی مورد استفاده قرار می‌گیرد به دو طبقه اصلی، الیاف طبیعی (که بشر در ساخت آن دخالتی نداشته) و الیاف مصنوعی (که بشر در ساخت و شکل‌گیری آن دخالت داشته) تقسیم‌بندی می‌گردد. الیاف طبیعی مانند پنبه، پشم، ابریشم و الیاف مصنوعی مانند نایلون، پلی‌استر و ریون.



پیمانه مهارتی: توانایی انتخاب پارچه

شماره شناسایی: ۳-۴/۲/۴۱/۹۱-۷ و ۸۸

استاندارد مهارت: نازکدوزی زنانه (درجه ۲)

دوخت

شماره شناسایی: ۴-۲/۴/۴۱/۹۱-۷ و ۸۸

الیاف طبیعی

پنبه\* (Cotton)



پنبه یکی از مهم‌ترین و پر مصرف‌ترین الیاف طبیعی است که همواره در خدمت صنعت نساجی بوده و هست.

موارد استعمال پارچه‌های پنبه‌ای



چون الیاف پنبه‌ای هادی حرارت هستند، حرارت بدن را به بیرون منتقل می‌کنند؛ از این رو، البسه‌ی تابستانی را از پارچه‌های پنبه‌ای انتخاب می‌کنند. این نوع پارچه به راحتی لکه‌گیری و شسته می‌شود؛ به همین دلیل برای لباس‌های مراکز بهداشتی، بیمارستان‌ها و آزمایشگاه‌ها به کار می‌رود. چون پارچه‌های پنبه‌ای در برابر ساییدگی از خود مقاومت نشان می‌دهند، از این رو، لباس‌های سربازی را از آن تهیه می‌کنند.

مراقبت و نگهداری پارچه‌های پنبه‌ای



پس از بیرون آوردن لباس از تن، آن‌ها را به چوب رختی آویزان کنید و تا وقتی که رطوبت دارند در کمد لباس‌ها نگذارید؛ زیرا، بوی بدن شخص در پارچه باقی خواهد ماند. لباس را در صورت امکان دو روز متوالی نپوشید و آن را در جای خشک نگاه‌داری کنید. عرق بدن باعث آسیب به پارچه می‌شود.

روش شستن پارچه‌های پنبه‌ای



لباس‌های پنبه‌ای را قبلاً در آب گرم و صابون خیس کنید. بعد از ۲۰ تا ۳۰ دقیقه که در آب ماند آن‌ها را خوب چنگ بزنید. لباس‌ها را در سایه خشک کنید؛ زیرا آفتاب رنگ آن‌ها را خراب می‌نماید.



تصویر ۱-۲

در کشورهای تولیدکننده‌ی لباس، روی لباس‌های دوخته شده تصویر غوزه‌ی پنبه، نشان پارچه‌ی پنبه‌ای می‌باشد.

\* پنبه در ایران به نام نخ معروف است و اشتباهاً با نام کتان Cotton معرفی می‌شود.

استاندارد مهارت: نازکدوزی زنانه (درجه ۲) دوخت شماره شناسایی: ۸۸ و ۷-۹۱/۴۱/ ۲/۴	پیمانه مهارتی: توانایی انتخاب پارچه شماره شناسایی: ۸۸ و ۷-۹۱/۴۱/ ۲/۴-۳
--	---

## کتان (Leinen)



کتان گیاهی است از خانواده لیناسه و از نظر خصوصیات کلی شبیه به پنبه است. (کتان در ایران کشت نمی‌شود).

### موارد استعمال پارچه لاینی کتانی:

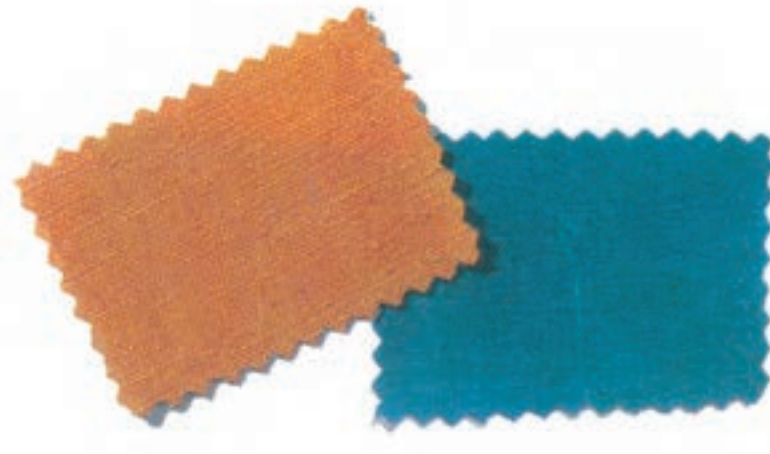

پارچه‌های کتانی چون دارای سطح صاف و درخشنده‌ای هستند چرک و کثافات به آسانی از روی آن برطرف می‌شود؛ از این رو، شست‌وشوی پارچه‌های کتانی آسان‌تر از پارچه‌های پنبه‌ای است. پارچه‌های کتانی برای کسانی که به لباس‌های بادوام و لطیف تابستانی علاقه‌مندند، بسیار مناسب هستند. الیاف کتانی مانند الیاف پنبه، آب را به خوبی جذب می‌کنند؛ ولی الیاف کتان پس از جذب آب زودتر از الیاف پنبه خشک می‌شود، به همین جهت، حوله‌های تهیه شده از الیاف کتان مناسب‌تر از پنبه است.



### روش شستن پارچه لاینی کتانی



هنگام شست‌وشو، لکه‌های باقی‌مانده روی پارچه‌های کتانی آسانتر از پارچه‌های پنبه‌ای برطرف می‌شود. خاصیت آب‌رفتگی کتان مانند پنبه نیست.



تمام کتان



نصف کتان

در کشورهای اروپایی و آمریکایی برای اطلاع مصرف‌کنندگان، روی لباس‌های دوخته شده علامت تمام کتان (Leinen-Rein) و علامت نصف کتان (Leinen-Halb) وصل می‌کنند. علامت «L» نشان‌دهنده‌ی کتان است. (تصویر

۱-۳

تصویر ۱-۳

استاندارد مهارت: نازکدوزی زنانه (درجه ۲)

دوخت

شماره شناسایی: ۸۸ و ۷-۹۱/۴۱/ ۲/۴

پیمانانه مهارتی: توانایی انتخاب پارچه

شماره شناسایی: ۸۸ و ۷-۹۱/۴۱/ ۲/۴-۳

پشم (Wool)



این دسته از الیاف از پوشش حیوانات مختلف به دست می‌آیند و براساس خصوصیات و مشخصات مختلف، تحت نام‌های منشعب شده از حیوان دسته‌بندی می‌شوند. (نظیر گوسفند مریوس و پشم لاما)

موارد استعمال پارچه های پشمی



بوسته‌ی خارجی الیاف پشم از پولک‌ها یا فلس‌های ریز تشکیل شده است که بر اثر فشار، حرارت یا رطوبت، این اجزا درهم گره می‌خورند و حالتی نمودگونه پیدا می‌کنند. هوای ذخیره شده در بین الیاف، به پشم خاصیت عایق بودن می‌دهد. به علت خاصیت رطوبت‌پذیری و داشتن خلل و فرج، عرق بدن را جذب و آن را به آرامی تبخیر می‌کند و به همین دلیل شخص در زمستان کمتر احساس سرما می‌کند.



schurwolle  
wool

تصویر بالا، مهر پشم گوسفند مجاز است (یعنی پشم متعلق به حیوان سالم و زنده است) که از طرف دبیرخانه بین‌المللی پشم مورد آزمایش قرار گرفته است. (تصویر ۴-۱)

روش شستن پارچه های پشمی



آب گرم و صابون، مواد قلیایی قوی و چنگ زدن به پشم آسیب می‌رساند و باعث نمدی شدن و کوتاه گشتن عمر منسوجات پشمی می‌گردد. برای این کار، از صابون‌های خنثی و کمی اسیدی استفاده کنید. معمولاً صابون یا پودر لباسشویی در پارچه‌های پشمی متراکم می‌گردد و بعد از خشک شدن ذرات سفیدک بسیار ریزی (اصطلاحاً صابون‌زدگی) در سطوح آن دیده می‌شود. برای رفع صابون زدگی دو قاشق چایخوری سرکه در هر لیتر آب بریزید و لباس را به مدت ده دقیقه در آن قرار دهید. سپس با آبی که چند قطره آمونیاک به آن افزوده شده، شست‌وشو دهید و با آب خالص آبکشی کنید. از قرار دادن لباس‌های پشمی در مقابل نور شدید خورشید جهت خشک کردن پارچه خودداری کنید. طریقه‌ی خشک کردن پارچه‌های پشمی بدین صورت است که آن‌ها را بر روی پارچه‌ای نخی پهن می‌کنند (به علت تغییر شکل، از آویزان کردن خودداری کنید) یا آن را در داخل یک توری می‌گذارند و توری را به بند لباس آویزان می‌نمایند. بهتر است برای این کار، یک جوراب نایلون زنانه را به داخل یکی از آستین‌های لباس پشمی فرو ببرید و سر دیگرش را از آستین دیگر بیرون بکشید و سپس گیره‌های لباس را به دو سر جوراب وصل نمایید. در این صورت، لباس به اصطلاح از ریخت نمی‌افتد.

## ابریشم (Silk)



### موارد استعمال پارچه های ابریشمی

نخ های ابریشمی خیلی سبک و براق هستند و کشش آن ها زیاد بوده و مقاومت آن ها در برابر پارگی و چروک پذیری بالاست. لیاف ابریشم به علت وجود پروتئین در ساختار آن، هادی حرارت نیست و حرارت را در خود نگهداری می کند؛ از این رو، برای پوشش زمستانی مناسب هستند. از طرفی دیگر این نوع پارچه ها به دلیل لطافت و نازکی در فصول دیگر سال از جمله تابستان به خوبی استفاده می شوند.

### روش شستن پارچه های ابریشمی



باید با آب ملایم و صابون یا پودرهای قلیایی ضعیف و آبکشی مکرر شست و شو شود. اگر پارچه ای ابریشمی سفید بعد از چند بار شست و شوی غلط، زرد رنگ شد و جلای سابق خود را از دست داد، باید مدتی آن را در محلول آب و شیر خوراکی خیس کنید و سپس نسبت به شست و شوی آن اقدام نمایید. پس از آبکشی، آن را در پارچه ای حوله ای می پیچند تا کمی خشک گردد. نور شدید خورشید به لیاف ابریشم صدمه می زند. به خصوص رنگ آن را از بین می برد.

کشورهای تولیدکننده منسوجات روی  
البسه ای ابریشمی، حرف S (Silk) را  
نصب می نمایند. (تصویر ۵-۱)



## الیاف نیمه مصنوعی و مصنوعی

### ویسکوز (Viscose)



ویسکوز جزء الیاف بازیافته (رژنره) بوده و ماده تشکیل دهنده آن لیف طبیعی است که الیاف نیمه مصنوعی نیز نامیده می شود.

### موارد استعمال پارچه های ویسکوزی



پارچه های ویسکوزی گرما را هدایت می کنند لذا پوست بدن در مقابل حرارت، احساس خنکی می کند؛ به عبارت دیگر لباس های ویسکوزی خنک تر از ابریشم طبیعی است. می توان با به کار بردن الیاف ظریف تر ویسکوز، منسوجات بسیار لطیف با زیر دست نرم تهیه کرد.

### روش شستن پارچه های ویسکوزی



ویسکوز در اثر رطوبت استحکام خود را به طور قابل ملاحظه ای از دست می دهد و پس از خشک شدن، استحکام اولیه خود را دوباره به دست می آورد. از این رو، هنگام شست و شو لازم است به این موضوع توجه کنید که اگر پارچه های ضخیم را پس از شست و شو آویزان نمایید کش می آید، شل می شود و باعث تغییر شکل آن می شود. (تصویر ۶-۱)

### نایلون (Nylon)



نایلون جزء الیاف کاملاً مصنوعی است.

### موارد استعمال پارچه های نایلونی



پارچه های نایلونی استحکام خوبی در برابر سایش و کشش دارند. این الیاف موارد استعمال زیادی دارند؛ از جمله، این الیاف در جوراب های نایلونی به علت قابلیت الاستیکی زیاد، در قسمت زانو و مفاصل کیسه ای نمی شود و به حالت اول خود برمی گردد. منسوجات نایلونی پس از شست و شو فوراً خشک می شوند، زیرا رطوبت کمی به خود جذب می کنند. از نخ فیلامنت برای تهیه جوراب ساق بلند، آستری، مایوی شنا، لباس ورزشی، پارچه ی دانتل، پارچه ی بارانی، پوشاک پلیسه دار و پارچه های کشباف استفاده می شود.



تصویر ۶-۱



## روش شستن پارچه های نایلونی



شست و شوی پارچه های نایلونی بسیار ساده است؛ چون دارای سطح صافی هستند. از این رو، چرک و کثافات به آسانی از روی آن ها پاک می شود. نایلون در مقابل مواد شیمیایی بسیار مقاوم است. می توان برای شست و شوی آن ها از آب ملایم و صابون یا پودرهای لباسشویی استفاده کرد. بهتر است پارچه های نایلونی را جداگانه شست؛ زیرا رنگ لباس های دیگر را به خود جذب می کند. برای خشک کردن هرگز آن ها را در برابر بخاری خشک نکنید؛ چون امکان جمع شدن الیاف وجود دارد. قبل از آن که کاملاً خشک شود، آن را با دست صاف کنید تا به اتو احتیاجی نداشته باشد.

## پلی استر\* (Polyesters)

پلی استر جزء الیاف مصنوعی است.

### موارد استعمال پارچه های پلی استری



پارچه های پلی استر مقاومت فوق العاده ای در برابر چروک شدن دارند. کت و شلوارهای بافته شده از الیاف پلی استر، شکل خود را در هوای مرطوب حتی در مواقع خیس شدن به خوبی حفظ می کنند. این الیاف در مخلوط با الیاف طبیعی، در تهیه ی پارچه های نازک و منسوجات سبک وزن مانند پارچه های پرده ای و ساتن، پیراهن و بلوز مورد استفاده قرار می گیرد. هم چنین به علت خاصیت اتوپذیری زیاد آن ها، در تهیه ی پارچه های پلیسه زنانه مصرف می شود. این الیاف برای تهیه ی البسه و پارچه های بشور و بپوش بسیار مورد استفاده قرار می گیرد. (تصویر ۷-۱)



تصویر ۷-۱

## روش شست و شوی پارچه های پلی استری



پلی استر به علت جذب کم رطوبت و جمع شدن الکتریسیته ساکن تمایل زیادی به گرد و خاک دارد. این عیب را می توان با استفاده از مواد ضد الکتریسیته ساکن (مواد نرم کننده لباس در ایران) رفع کرد؛ چون این الیاف آب جذب نمی کند و در آب متورم نمی شود؛ لذا، منسوجات حاصله به راحتی شسته می گردد و فوراً خشک می شود.

## انواع پارچه



### ۱- بروکات (Brokat)

نوعی پارچه با نخ‌های برجسته و درخشان است. نام این نوع پارچه از زبان ایتالیایی گرفته شده و به معنی زربفت است.

### ۲- بورکن کرپ (Borken krepp)

نوعی پارچه با سطح بافته شده شبیه به پوست درخت است.

### ۳- بوکله ( Boucl. )

نوعی پارچه با گره‌های نامنظم و سطحی گره‌دار که به دلیل نخ‌های گره‌دار، ضخیم است.

### ۴- چینل (Chenille)

نوعی پارچه شبیه به مخمل و ضخیم که دارای کرک‌هایی در هر دو روی (هر دو سطح) پارچه است.

### ۵- کلوکه ( Cloqu. )

نوعی کرپ بادی که از دو بافت کنار هم شکل گرفته است. هنگام عملیات شیمیایی، سطح زیرین پارچه جمع می‌شود و سطح فوقانی از نقوش برجسته نامنظم شکل می‌گیرد. کلوکه نیازی به اتو ندارد.





**۶- مخمل کبریتی یا کورد (Cord)**  
نامی برای نوعی پارچه با تارهایی شبیه مخمل بوده که از نخ‌های نازک بسیار نرم با نخ‌های ضخیم بافته شده است.

**۷- دنیم (Denim)**  
پارچه‌های جین هستند که فقط نخ‌های تار آن‌ها رنگ شده و پودهای آن سفید رنگ‌اند. سطح روی پارچه در جین‌های آبی‌رنگ، آبی و در جین‌های مشکی، سیاه بوده و اغلب، سطح پشت پارچه سفید است.

**۸- فاکون (Faconne)**  
پارچه‌ای بدون طرح است که طی روند بافت ناهمگون و متفاوت بافته می‌شود و اغلب تلفیقی از مات و براق است.

**۹- دوشس (Duchesse)**  
پارچه‌ی ساتن براق و محکم بوده که از ابریشم و الیاف مصنوعی بافته شده است.

**۱۰- کرنیکل، کرش (Crinkle, Crash)**  
نوعی پارچه بوده که دارای بافتی برجسته و چین‌دار است. (پفکی) چین‌ها اغلب در جهت تار بافته می‌شود.

### ۱۱- تیغ ماهی یا فیش گرات (Fischgrat)

با استفاده از نخ‌های رنگی مختلف در تار و پود پارچه، پارچه‌ای طرح‌دار با طرح بافت جناغی شکل می‌گیرد.

### ۱۲- گاباردین (Gabardine)

نوعی پارچه با بافت ریز از پنبه، پشم یا الیاف مصنوعی با نقوش برجسته تیغ ماهی یا جناغی یا خطوط راه‌راه اریب است که همواره از سمت راست پارچه به چپ و از پایین به بالا بافته می‌شود.

### ۱۳- گلن چک (Glencheck)

نوعی پارچه چهارخانه، برجسته یا سایه روشن است که از چهارخانه‌های کوچک دیگری شکل گرفته است.

### ۱۴- ژاکارد (Jacquard)

نامی است برای همه‌ی پارچه‌هایی که طرح آن‌ها از روند بافت شکل گرفته است. از طریق استفاده از نخ‌های مختلف در تار و پود مات، براق، تیره و روشن، می‌توان این تأثیرات را در طرح و رنگ پارچه افزایش داد.

### ۱۵- هانن تریت (Hahnentritt)

پارچه‌ای با چهارخانه‌های کوچک است که در گوشه‌ی هر طرح چهارخانه نیز زائده‌های اریب ماندنی وجود دارد.



### ۱۶- جین (محکم، ضخیم) (Jean - Stoffe)

پارچه‌ای شبیه پارچه‌ی پنبه‌ای است که اغلب سنگ‌شوی می‌شود. از این پارچه برای لباس‌های جین سبک استفاده می‌شود.

### ۱۷- لمه (Lam.)

پارچه‌ای رنگارنگ و براق که از الیاف رنگی یا نخ‌های براق بافته می‌شود.

### ۱۸- ماهوت (Loden)

پارچه پشمی یا غیرضخیم با نام ماهوت است که از طریق روشی مشابه نمدمالی، بسیار ضخیم و بادوام می‌شود. بین ماهوت‌های راه راه با پرزهای بلند و زیر در یک جهت و ماهوت‌های بدون خط و گونی مانند، تفاوت وجود دارد.

### ۱۹- مواره (Moir.)

پارچه‌ای با راه‌راه‌های اریب و طرحی موج‌دار است که از طریق پرس کردن پارچه شکل می‌گیرد.

### ۲۰- موسیلین (Musseline)

پارچه‌ای لطیف با بافتی بسیار نرم بوده که شبیه پارچه کتانی است و اغلب از پنبه یا پشم بافته می‌شود.

### ۲۱- پانه‌زامت (Pannesamt)

مخمل ضخیم و براق با کرک‌های فشرده است.



## ۲۲- پیپتا (Pepita)

نوعی پارچه با چهارخانه‌های کوچک تیره و روشن است که برخلاف پارچه طرح جناغی کنگره‌دار نیست.

## ۲۳- پارچه پرزدار یا پوست مصنوعی (Pelzimitaion)

پارچه‌هایی هستند که پوشش مویی ضخیمی دارند. (از الیاف مصنوعی تهیه می‌شوند). رنگ پارچه و اندازه‌ی موها شبیه خز واقعی است.

(این نوع پارچه در ایران به نام پولیش معروف است.)

## ۲۴- پیکی (Pikee)

پارچه‌ی دو بافت با طرح‌های برجسته است که به نظر لایی می‌آیند.

## ۲۵- پارچه کشباف یا استرچ (Rippen Strich Stoff)

نوعی پارچه با بافت‌هایی از راست به چپ (مانند لباس‌های بافتنی با دست) است که خاصیت ارتجاعی دارد و در ایران به استرچ معروف است.

## ۲۶- ریپس (Rips)

نوعی پارچه با نخ‌های برجسته است که به صورت اریب بافته می‌شود.

## ۲۷- ژرسه رومانیت (Romanit Jersey)

نوعی پارچه محکم با کمی خاصیت ارتجاعی (حالت استرچ) است که اغلب از پشم گوسفند بافته می‌شود و در هر دو رویه دانه‌های بافته شده کاملاً واضح هستند.



### ۲۸- پارچه راه راه (Seer Sucher)

نوعی پارچه راه راه که سطح «روی» آن شبیه پوسته درخت، راه راه است. در پارچه‌های راه راه واقعی (بافتنی با دست) این حالت راه راه شکل، در طی روند بافت شکل گرفته است، ولی در پارچه‌های مصنوعی از طریق عملیات شیمیایی شکل می‌گیرد.

### ۲۹- پارچه پلووری یا سویت شیرت اشتوف (Sweat shirt stoffe)

اغلب از نوع پارچه‌ی تریکوی ضخیم یا ژرسه است و در بافت آن از پنبه یا پنبه‌های مخلوط استفاده می‌گردد.

### ۳۰- ترموفلورز یا فلیسه (Thermovelours)

هر دو روی پارچه کاملاً ضخیم، زیر و پشمی مانند است و از الیاف مصنوعی بافته می‌شود. این پارچه گرما را کاملاً در خود نگاه می‌دارد.

### ۳۱- توخ (Tuch)

پارچه‌های شطرنجی است که اغلب با طرح‌های مختلف ارائه می‌گردد.

### ۳۲- چیت ویچی (Vichy)

نوعی پارچه‌ی چهارخانه است که از دو رنگ بافته می‌شود و معمولاً آن را از پنبه می‌بافند.



استاندارد مهارت: نازکدوزی زنانه (درجه ۲) دوخت شماره شناسایی: ۸۸ و ۷-۹۱/۴۱/۲/۴	پیمانه مهارتی: توانایی انتخاب پارچه شماره شناسایی: ۸۸ و ۷-۹۱/۴۱/۲/۴-۳
---	--

## مفهوم علائم بین المللی

علائمی روی برچسب اغلب لباس های (خارجی) دیده می شود که معنا و مفهوم آن با چنین است:



نقش تشت با شماره هایی درون آن، مفهومش آن است که لباس را می توان با دست یا به وسیله ی ماشین شست. شماره داخل تشت نمایشگر درجه ی حرارت آب برحسب سانتی گراد است.



نقش دست در داخل تشت، مفهومش آن است که لباس را باید فقط با دست شست نه به وسیله ماشین.



نقش یک مثلث؛ مفهومش آن است که می توان ماده سفیدکننده به کار برد.



نقش اتو، مشخص کننده درجه حرارت اتو یا امکان اتو کشیدن را نشان می دهد.



نقش دایره با حروف لاتین «A»، «F» و «P» نشان دهنده ی آن است که هنگام خشک شویی، کدام یک از حلال ها را باید به کار برد.



در مورد چگونگی خشک کردن لباس علائمی وجود دارد. این علائم، بهترین طریق خشک کردن لباس را نشان می دهد.



روی بند یا طناب خشک کنید.



بی آن که بچلانید خشک کنید.



روی سطح مسطحی پهن کنید تا خشک شود.



می توان با چرخاندن در ماشین لباس شویی، آن را خشک کرد.





پیمانۀ مهارتی: توانایی انتخاب پارچه

شماره شناسایی: ۳-۲/۴/۱/۴۱-۷ و ۸۸

استاندارد مهارت: نازکدوزی زنانه (درجه ۲)

دوخت

شماره شناسایی: ۳-۲/۴/۱/۴۱-۷ و ۸۸

### جدول ۱-۳- علائم بین‌المللی نگهداری منسوجات

علائم	عملیات	بدون احتیاط	احتیاط متوسط	با احتیاط	عملیات ممنوع
	تشت «درجه حرارت آب»	 95 جوش	 80 گرم	 40 30 ملایم	
	اتو «امکان اتوکشی»	 ۲۱۰ داغ °C	 ۱۶۰ متوسط °C	 ۱۲۰ ملایم °C	
	دایره «خشک‌شویی»	 A هر نوع ماده خشک‌شویی	 P پرکلرواتیلن متوسط (ماده سفیدکننده حاوی کلر)	 F وایت اسپیریت ضعیف بنزین معدنی	
	مثلث «استفاده از آب ژاول یا سفیدکننده محتوی کلر»	 CL در آب سرد حل می‌شود.			
	می‌توان با چرخاندن در ماشین لباس‌شویی خشک کرد.				



استاندارد مهارت: نازکدوزی زنانه (درجه ۲) دوخت شماره شناسایی: ۸۸ و ۷-۹۱/۴۱/۲/۴	پیمانه مهارتی: توانایی انتخاب پارچه شماره شناسایی: ۸۸ و ۷-۹۱/۴۱/۲/۴-۳
---	--

### جدول ۲-۳

نام الیاف	شست و شو و درجه حرارت آب	اتوکشی
الیاف طبیعی پارچه ی پنبه * گیاهی و کتان	پارچه های رنگی ۶۰ درجه ی سانتی گراد:  پارچه های نخی ظریف تا ۴۰ درجه ی سانتی گراد؛ 	مقاومت منسوجات پنبه ای و کتانی در برابر حرارت اتو زیاد است. حرارت اتو را می توان روی ۲۰۰ تا ۲۵۰ درجه سانتی گراد تنظیم کرد. 
پارچه ی پشمی حیوانی	لباس های پشمی حساس مانند کت های بلیزر، شلوارها، دامن ها، باید به خشک شویی فرستاده شود. درجه ی حرارت نباید بیش از ۳۰ درجه ی سانتی گراد باشد؛ 	به علت خاصیت ارتجاعی بسیار زیاد، دیر چروک می شوند. پارچه ی نخی مرطوبی روی پارچه ی پشمی قرار دهید، زیرا اتو کردن مستقیم پارچه، آن را برق می اندازد. اتو را روی درجه حرارت ملایم ۱۶۰ درجه سانتی گراد تنظیم کنید. 
پارچه ی ابریشمی	پارچه های ابریشمی با طرح های چاپی و تیره، تافته، برای از بین بردن چروک، از پارچه ای نخی زربافت، شیفون، ارگانزا، ساتن، به خشک شویی فرستاده شود. درجه ی آب ۳۰ درجه ی سانتی گراد؛ 	برای از بین بردن چروک از پارچه ای نخی که رطوبت داشته باشد استفاده کنید. با درجه ی ملایم اتو کنید. پس از اتو کردن پارچه را نمدار نکنید؛ زیرا پارچه لک دار می شود. 
الیاف مصنوعی پارچه ی ویسکوز الیاف بازیافته نیمه مصنوعی	لباس را در ماشین لباس شویی خشک نکنید و آب آن را نگیرید. به وسیله ی دست یا ماشین، با آب ۳۰ تا ۴۰ درجه سانتی گراد؛  	پارچه ی ویسکوز چروک برمی دارد و به آسانی اتو می شود. درجه ی حرارت اتو ملایم باشد. 
پارچه ی نایلون الیاف	درجه ی حرارت ماشین لباس شویی از ۴۰ درجه سانتی گراد تجاوز نکند. 	در مقابل حرارت بسیار حساس است و معمولاً نیازی به اتوکشی ندارد. اگر اتو کردن ضروری است، از اتو با درجه ی حرارت بسیار پایین و بدون بخار استفاده شود. 
پارچه ی پلی استر ترکیبی مصنوعی	خشک کردن آن در ماشین لباس شویی امکان پذیر نیست. درجه ی حرارت ۳۰ درجه ی سانتی گراد؛ 	به علت داشتن خاصیت ارتجاعی و تثبیت حرارتی به وسیله ی اتو می توان پلیسه ی ثابتی روی منسوجات به وجود آورد. حرارت مطمئن برای اتو کردن ۱۲۰ درجه سانتی گراد باشد. 

\* این دو نوع الیاف تقریباً شبیه به یکدیگر هستند.

## آزمون نظری



۱- در کشورهای تولیدکننده ی لباس، علامت ..... نشان دهنده پارچه ی پنبه ای است.

۲- چرا چرک و کثافات به آسانی از سطح پارچه های کتانی برطرف می شود؟

۳- علامت روبه رو روی لباس های دوخته شده، نشان چیست؟



۴- علامت روبه رو، روی لباس های دوخته شده، نشان چه نوع پارچه ای است؟

۵- پارچه های کتانی مخصوص به چه نوع لباس هایی است؟

۶- از چه نوع صابون هایی برای شست و شوی منسوجات پشمی استفاده می شود؟

۷- کشورهای تولیدکننده ی منسوجات روی لباس های ابریشمی حروف ..... را نصب می کنند.

۸- پارچه های ویسکوزی خنک تر از .....، که یک لیف طبیعی است، می باشد.

۹- برای تهیه ی جوراب ساق بلند، مایوی شنا، لباس ورزشی و پوشاک پلیسه دار از پارچه های .....

استفاده می شود.

۱۰- مقاومت پارچه های نایلونی در برابر مواد شیمیایی چگونه است؟

۱۱- پارچه های پلی استر تمایل زیاد به گرد و خاک دارند. چگونه این عیب را رفع می کنند؟



## پاسخنامه خودآزمایی نظری

- ۱- غوزه ی پنبه
- ۲- زیرا دارای سطح صاف و درخشنده ای است.
- ۳- تمام کتان
- ۴- پنبه
- ۵- لباس های بادوام و لطیف تابستانی
- ۶- از صابون های خنثی و کم اسیدی استفاده کنید.
- ۷- S (Silk)
- ۸- ابریشم طبیعی
- ۹- نایلون
- ۱۰- بسیار مقاوم است.
- ۱۱- از مواد ضد الکتریسیته ساکن استفاده شود.

# پیمانه‌ی مهارتی شماره‌ی چهار

## هدف کلی: توانایی انتقال الگوری پارچه

\* واحد کار اول: توانایی آماده کردن پارچه جهت برش و محاسبه مقدار پارچه و طرز

قرار گرفتن الگوری پارچه‌های مختلف (از نظر طرح و نقوش)

\* واحد کار دو: برش و دوخت پارچه‌های خاص

\* واحد کار سه: انتقال الگوری پارچه توسط کوک شل، کاربن و

چرت زدن پارچه.



### فهرست تجهیزات و وسایل مورد نیاز:

- انواع قیچی (ساده کوچک، برش ضخیم، زیگزاک برقی خانگی، نخ چین دستی، مخصوص تور، نوک تیز)،
- وسایل اندازه‌گیری (متر، خطکش مدرج ساده و پاصاف‌کن)،
- بشکاف
- الگوهای مختلف لباس (بلوز، پیراهن، شلوار و دامن)،
- نکات برش و دوخت پارچه‌های حریر را بدانند و اجرا کنند.
- نکات برش و دوخت پارچه‌های مخمل را بدانند و انجام دهند.
- صابون، مل و کاربن،
- نخ کوک،
- سوزن مناسب با نخ، (نمره)،
- متر،
- خطکش،
- قیچی برش،
- موم،

زمان به ساعت

نظری

عملی

۴

۳

هدف کلی: توانایی آماده کردن پارچه به منظور برش آن و طرز قرار گرفتن الگوری پارچه های مختلف



## هدف های رفتاری

انتظار می رود فراگیرنده، پس از مطالعه ای این واحد درسی بتواند به اهداف ریز دست یابد:

- ۱- روش قرار دادن الگوری پارچه را توضیح دهد.
- ۲- مقدار طول پارچه را با قرار دادن تکه های الگو، روی عرض های مختلف آن محاسبه کند.
- ۳- اصول آماده کردن پارچه و طرز قرار گرفتن الگوری آن را شرح دهد.
- ۴- مقدار پارچه ای مورد نیاز انواع مدل لباس ها را محاسبه کند.
- ۵- روش های برش انواع پارچه را توضیح دهد.
- ۶- برش انواع پارچه با نقوش مختلف را اجرا کند.
- ۷- انواع قیچی را نام ببرد.
- ۸- انواع قیچی را صحیح استفاده کند.

## پیش‌آزمون



بله	خیر
<input type="checkbox"/>	<input type="checkbox"/>
<input type="checkbox"/>	<input type="checkbox"/>
<input type="checkbox"/>	<input type="checkbox"/>
<input type="checkbox"/>	<input type="checkbox"/>
<input type="checkbox"/>	<input type="checkbox"/>
<input type="checkbox"/>	<input type="checkbox"/>
<input type="checkbox"/>	<input type="checkbox"/>
<input type="checkbox"/>	<input type="checkbox"/>
<input type="checkbox"/>	<input type="checkbox"/>
<input type="checkbox"/>	<input type="checkbox"/>
<input type="checkbox"/>	<input type="checkbox"/>
<input type="checkbox"/>	<input type="checkbox"/>
<input type="checkbox"/>	<input type="checkbox"/>
<input type="checkbox"/>	<input type="checkbox"/>
<input type="checkbox"/>	<input type="checkbox"/>
<input type="checkbox"/>	<input type="checkbox"/>

- ۱- ویژگی‌های کارگاه خیاطی را می‌دانم.
- ۲- نحوه‌ی قرار گرفتن صحیح وسایل و تجهیزات داخل کارگاه خیاطی را می‌دانم.
- ۳- انواع سوزن و کاربرد آن‌ها را می‌دانم.
- ۴- انواع نخ و کاربرد آن‌ها را می‌دانم.
- ۵- انواع چرخ خیاطی و کاربرد آن‌ها را می‌دانم.
- ۶- راه‌اندازی چرخ خیاطی خانگی و استفاده از پایه‌های چرخ خیاطی را می‌دانم.
- ۷- چگونگی رفع عیوب چرخ خیاطی و علل آن را می‌دانم.
- ۸- رعایت نکات ایمنی در کار با چرخ خیاطی را می‌دانم.
- ۹- انواع اتو و کاربرد آن‌ها را می‌دانم.
- ۱۰- نحوه‌ی استفاده از وسایل کار با اتو (بالشتک، میزاتو، پارچه‌ی مخصوص اتوکشی و ژانت) را می‌دانم.
- ۱۱- روش‌های مراقبت از اتو و رعایت نکات ایمنی را می‌دانم.
- ۱۲- چگونگی اتو کردن لباس، حرارت و رطوبت لازم برای اتوکشی را می‌دانم.
- ۱۳- طرز صحیح اتو کردن درزها و پنس‌ها را می‌دانم.
- ۱۴- شناخت انواع پارچه‌های طبیعی و مصنوعی را می‌دانم.
- ۱۵- روش شست‌وشو و نگه‌داری پارچه‌های طبیعی و مصنوعی را می‌دانم.
- ۱۶- علائم بین‌المللی نگاهداری منسوجات را می‌دانم.

## بهنرویی محترم

- در صورت منفی بودن پیش‌آزمون ..... تا ..... پیمان‌های مهارتی ..... را دوباره مرور کنید.
- در صورت منفی بودن پیش‌آزمون ..... تا ..... پیمان‌های مهارتی ..... را دوباره مرور کنید.
- در صورت منفی بودن پیش‌آزمون ..... تا ..... پیمان‌های مهارتی ..... را دوباره مرور کنید.

واحد کار اول: توانایی آماده کردن پارچه به منظور برش آن و طرز قرار گرفتن الگو روی پارچه های مختلف شماره شناسایی: ۴۱-۲/۴۱/۹۱-۷ و ۸۸	پیمانه مهارتی: توانایی انتقال الگو روی پارچه شماره شناسایی: ۴-۲/۴۱/۹۱-۷ و ۸۸	استاندارد مهارت: نازکدوزی زنانه (درجه ۲) دوخت شماره شناسایی: ۴-۲/۴۱/۹۱-۷ و ۸۸
--	---	---

## قیچی



تصویر ۱-۱

هنگام خرید انواع قیچی، به جنس آن توجه کنید. قیچی باید فلزی بوده، تیغهای آن از جنس فولاد مناسب ساخته شده و قابل تیز کردن باشد. در موقع خرید، چند تکه از پارچه های مختلف همراه خود ببرید و توسط قیچی مورد نظر آن ها را بچینید. برای این منظور، تمام زبانه ی قیچی را باز کنید، پارچه را میان آن قرار دهید و با یک برش آن را ببرید. اگر بعد از برش، تارهایی از پارچه چیده نشد، قیچی مرغوبی نیست. قیچی هایی که دو تیغی های آن توسط پیچ و مهره به هم متصل شده به مراتب بهتر از قیچی هایی است که تیغهای آن توسط پرچ کردن به هم وصل گردیده است؛ زیرا قیچی های پیچ و مهره دار را می توان هنگام شل بودن سفت کرد. بعد از هر بار استفاده از قیچی، آن را به آرامی روی میز بگذارید تا به زمین نیفتد.

## قیچی ساده شیاطی



این قیچی صاف بوده و دسته ی آن دارای دو حلقه ی مساوی است. قیچی های ساده معمولاً پشت و رو ندارند؛ یعنی هر دو تیغی آن ها کاملاً تیز و یک شکل است. (تصویر ۱-۱ شماره ۷)

## قیچی برش کوچک



از این قیچی برای برش تکه های کوچک پارچه، شکافتن درزها و دوخت های ظریف استفاده می شود. (تصویر ۱-۱ شماره ۶)

## قیچی زیگزاگ



لبه ی قیچی زیگزاگ به فرم زیگزاگ است و مورد استفاده ی آن برای تمیز کردن جادرزها و جلوگیری از ریشه شدن پارچه است. (تصویر ۱-۲)



تصویر ۱-۲



واحد کار اول: توانایی آماده کردن پارچه به منظور برش آن و طرز قرار گرفتن الگو روی پارچه های مختلف شماره شناسایی: ۸۸ و ۷-۹۱/۴۱/ ۲/۴-۴۱	پیمانه مهارتی: توانایی انتقال الگو روی پارچه شماره شناسایی: ۸۸ و ۷-۹۱/۴۱/ ۲/۴-۴	استاندارد مهارت: نازکدوزی زنانه (درجه ۲) دوخت شماره شناسایی: ۸۸ و ۷-۹۱/۴۱/ ۲/۴
---	--	--

### قیچی کوچک نوک تیز



این قیچی کوچک دارای تیغه‌ای با نوک تیز و برنده است که برای باز کردن سوراخ جادگمه و انواع برودری دوزی به کار می‌رود. (تصویر ۱-۳)



تصویر ۱-۳



### بشکاف



برای شکافتن درزها و گاه جهت باز کردن سوراخ جادگمه به کار می‌رود. هنگام استفاده کردن از این وسیله، باید دقت کرد؛ زیرا ممکن است باعث سوراخ شدن پارچه گردد. (تصویر ۱-۴)



تصویر ۱-۴



### توجه کنید:

تیز کردن قیچی: در اغلب منازل وسایل مختلف و متفاوتی برای تیز کردن کارد و چاقو وجود دارد، ولی قیچی خیاطی را با این گونه وسایل نمی‌توان تیز کرد.  
برای این منظور، کافی است که ورقه سمباده را به دست گرفته و چندبار به وسیله قیچی بریده شود. همین عمل بسیار ساده باعث تیز شدن تیغه‌های قیچی خیاطی خواهد شد.

واحد کار اول : توانایی آماده کردن پارچه به منظور برش آن و طرز قرار گرفتن الگو روی پارچه های مختلف شماره شناسایی: ۴۱-۲/۴۱/۹۱-۷ و ۸۸	پیمانه مهارتی: توانایی انتقال الگو روی پارچه شماره شناسایی: ۴-۲/۴۱/۹۱-۷ و ۸۸	استاندارد مهارت: نازکدوزی زنانه (درجه ۲) دوخت شماره شناسایی: ۴-۲/۴۱/۹۱-۷ و ۸۸
---	---	---

### قیچی برش ضخیم



تصویر ۱-۵

قیچی برش ضخیم صاف نیست بلکه دارای خمیدگی قابل ملاحظه ای است. حلقه ی کوچک تر آن جهت قرار گرفتن شست و حلقه ی بزرگ تر برای قرار گرفتن انگشت دوم و سوم است. تیغه ی این قیچی روی برش صاف قرار می گیرد. اگر چپ دست هستید می توانید از قیچی های ساخته شده ی مخصوص استفاده کنید. (تصویر ۱-۱ شماره های ۱۱، ۱۲ و ۱۵ و تصویر ۱-۵)

### نخ چین دستی



تصویر ۱-۶

زمانی که نخ دوخت در قسمت «روی» پارچه باقی می ماند، باید توسط نوعی قیچی مخصوص این نخ را از بن چید. (تصویر ۱-۶)

### قیچی مخصوص چیدن تور\*

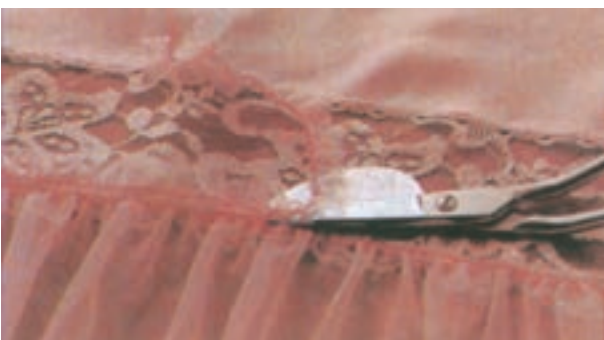

تصویر ۱-۷

تیغه ی زیری این نوع قیچی، تخت تر و پهن تر از تیغه ی رویی آن است. این تیغه ی پهن به ما کمک می کند تا در موقع جدا کردن پارچه ی اضافی، تور دوخته شده سوراخ نشود. (تصویر ۱-۷)



\* قیچی مخصوص چیدن تور همانند قیچی فرش می باشد.

واحد کار اول: توانایی آماده کردن پارچه به منظور برش آن و طرز قرار گرفتن الگو روی پارچه های مختلف شماره شناسایی: ۴۱-۲/۴۱-۹۱/۷ و ۸۸	پیمانه مهارتی: توانایی انتقال الگو روی پارچه شماره شناسایی: ۴-۲/۴۱-۹۱/۷ و ۸۸	استاندارد مهارت: نازکدوزی زنانه (درجه ۲) دوخت شماره شناسایی: ۴-۲/۴۱-۹۱/۷ و ۸۸
--	---	---



تصویر ۸-۱

## وزنه های برش



این وزنه های سنگین برای نگاه داشتن الگو روی پارچه استفاده می شود. در این مورد می توانید به جای سوزن از این وزنه ها استفاده کنید و پس از گذاشتن آن ها روی الگو، پارچه را برش بزنید. (تصویر ۸-۱)

## وسایل اندازه گیری

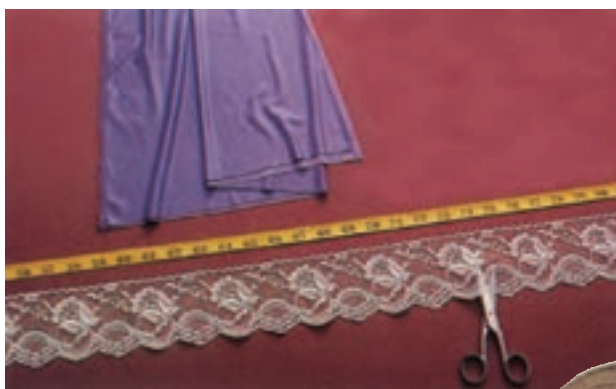

تصویر ۹-۱

لوازم اندازه گیری را از بهترین نوع تهیه کنید؛ زیرا اندازه گیری صحیح نیاز به وسایل دقیق دارد. مهم ترین ابزارهای اندازه گیری در دوخت عبارتند از: سانتی متر (متر خیاطی)، خط کش ساده ی مدرج و خط کش پاصاف کن.

## متر



این وسیله باید روکش مشمع یا پلاستیکی داشته باشد. معمولاً طول سانتی مترهای موجود، ۱۵۰ سانتی متر است. (تصویر ۹-۱)



تصویر ۱۰-۱

## خط کش ساده مدرج



این نوع خط کش در وسط دارای درجه ی متحرک است. از این نوع خط کش برای اندازه گیری فواصل درزها، سجاف ها و... استفاده می شود. (تصویر ۱۰-۱)

استاندارد مهارت: نازکدوزی زنانه (درجه ۲) دوخت شماره شناسایی: ۸۸ و ۷-۹۱/۴۱/۲/۴	پیمانه مهارتی: توانایی انتقال الگو روی پارچه شماره شناسایی: ۸۸ و ۷-۹۱/۴۱/۲/۴	واحد کار اول: توانایی آماده کردن پارچه به منظور برش آن و طرز قرار گرفتن الگو روی پارچه های مختلف شماره شناسایی: ۸۸ و ۷-۹۱/۴۱/۲/۴
---	---	---

## روش پهن کردن الگوری پارچه



\* پهن کردن الگو روی پارچه نیاز به دقت و توجه فراوان دارد و دوخت صحیح و آسان زمانی میسر است که برش دقیقاً انجام پذیرد.

\* تکه های الگو را تو بزنید تا چروک و ناصافی آن برطرف شود. کناره ترکی پارچه باعث جمع شدن پارچه می گردد کناره «ترکی» را بچینید.

◀ کافی بودن مقدار و طول پارچه بستگی به عرض پارچه دارد. قبل از خرید پارچه تکه های الگوی لباس را روی زمین با محاسبه عرض های «۹۰cm»، «۱۱۵cm» و «۱۴۵cm» جداگانه قرار دهید و بدین طریق طول پارچه مورد نظر برای خرید را مشخص کنید. (تصویر ۱۱-الف و ب)

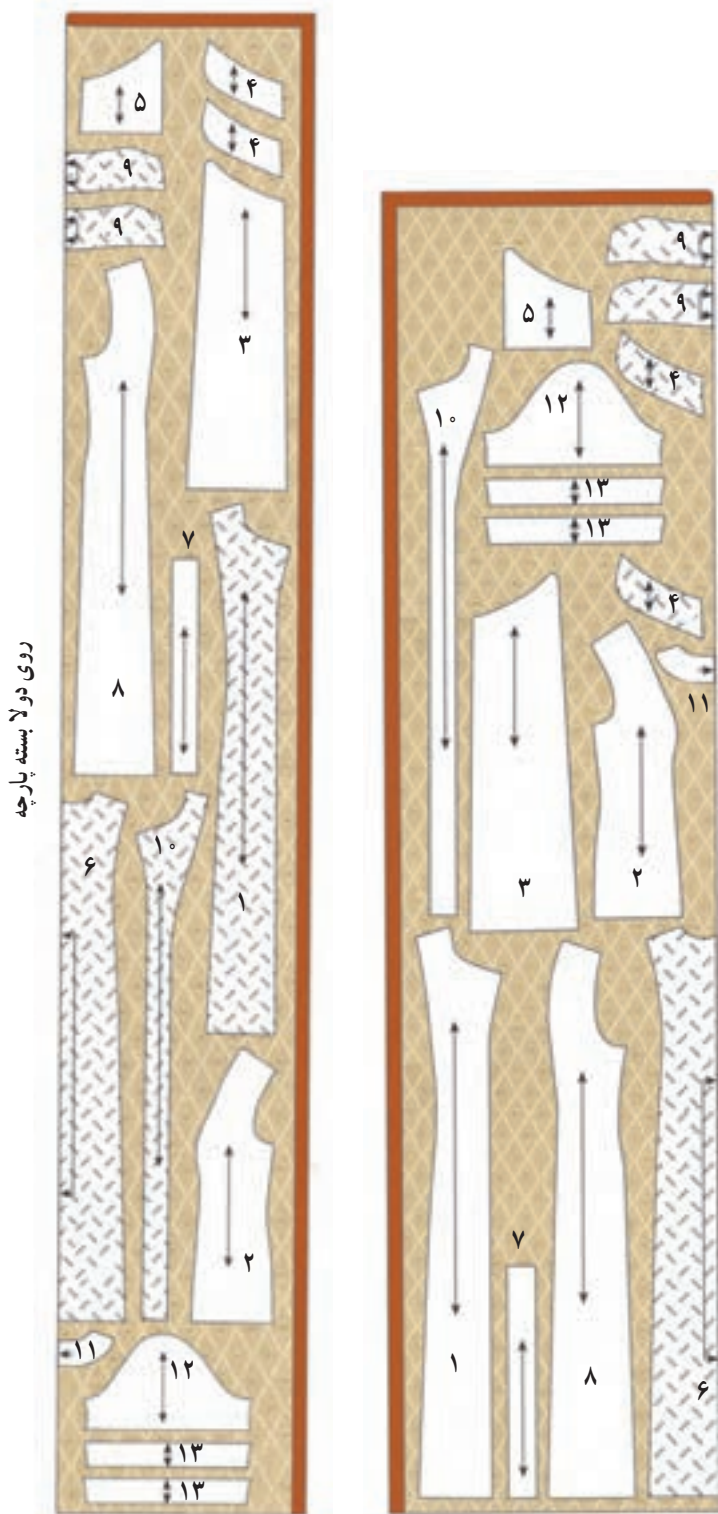

روی دولا بسته پارچه

روی دولا بسته پارچه

عرض پارچه ۱۱۵cm (الف)

عرض پارچه ۱۴۵cm (ب)

تصویر ۱۱-۱

واحد کار اول: توانایی آماده کردن پارچه به منظور برش آن و طرز قرار گرفتن الگو روی پارچه های مختلف شماره شناسایی: ۸۸ و ۷-۹۱/۴۱/۲/۴-۴۱	پیمانه مهارتی: توانایی انتقال الگو روی پارچه شماره شناسایی: ۸۸ و ۷-۹۱/۴۱/۲/۴-۴	استاندارد مهارت: نازکدوزی زنانه (درجه ۲) دوخت شماره شناسایی: ۸۸ و ۷-۹۱/۴۱/۲/۴
--	---	---

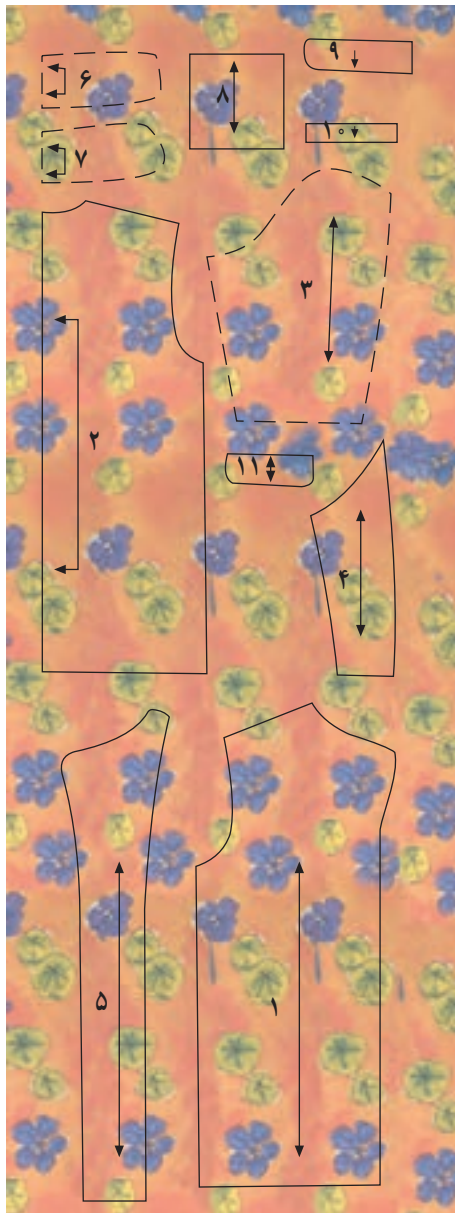

تصویر ۱-۱۲

تکه های الگو اعم از قسمت های اساسی مانند الگوی جلو، پشت و آستین و الگوهای کوچک تر نظیر سجاف، میج، جیب و ... را شماره گذاری کنید. (تصویر ۱-۱۲)

در صورتی که الگوهای یک قسمت از لباس به صورت قرینه نبوده و «پشت و رو»ی پارچه یکسان نباشد (مانند دامن لنگی که جلوی آن، قسمت چپ و راستش، یکسان نیست)، باید دقت کنید که پس از برش تمام قطعات پارچه و دوخت آن به یکدیگر، لباس «پشت و رو» نشود. برای جلوگیری از اشتباه، باید روی تکه های متعلق به یک قسمت که قرینه نیست، سمت راست و چپ الگو را با علامت گذاری روبه روی هم قرار دهید. (تصویر ۱-۱۳)

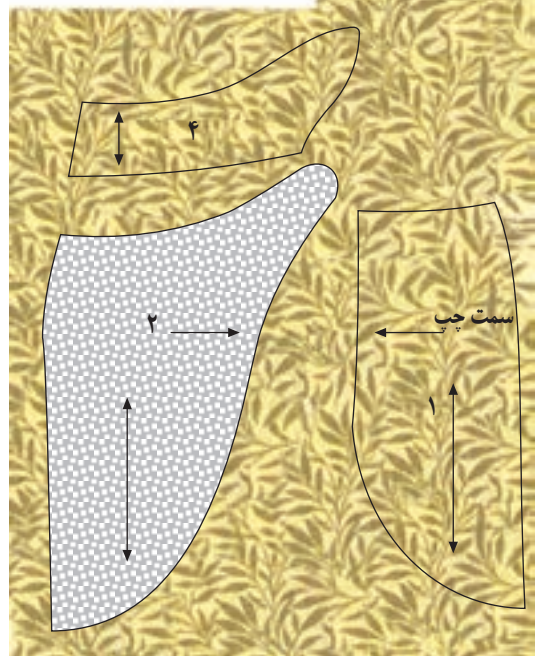
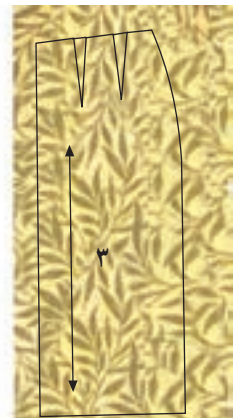

تصویر ۱-۱۳

واحد کار اول: توانایی آماده کردن پارچه به منظور برش آن و طرز قرار گرفتن الگو روی پارچه های مختلف شماره شناسایی: ۸۸ و ۷-۹۱/۴۱/ ۲/۴-۴۱	پیمانه مهارتی: توانایی انتقال الگو روی پارچه شماره شناسایی: ۸۸ و ۷-۹۱/۴۱/ ۲/۴-۴۱	استاندارد مهارت: نازکدوزی زنانه (درجه ۲) دوخت شماره شناسایی: ۸۸ و ۷-۹۱/۴۱/ ۲/۴-۴۱
--	--	---



تصویر ۱-۱۵

▲ به طور کلی، همیشه تکه های الگو را روی سمت پشت پارچه قرار دهید و ببرید؛ مگر لازم باشد. برش الگو باید روی یک لای پارچه انجام گیرد که در آن صورت بهتر است از ابتدا الگو را روی یک لای پارچه پهن و میزان کنید. (تصویر ۱-۱۵)

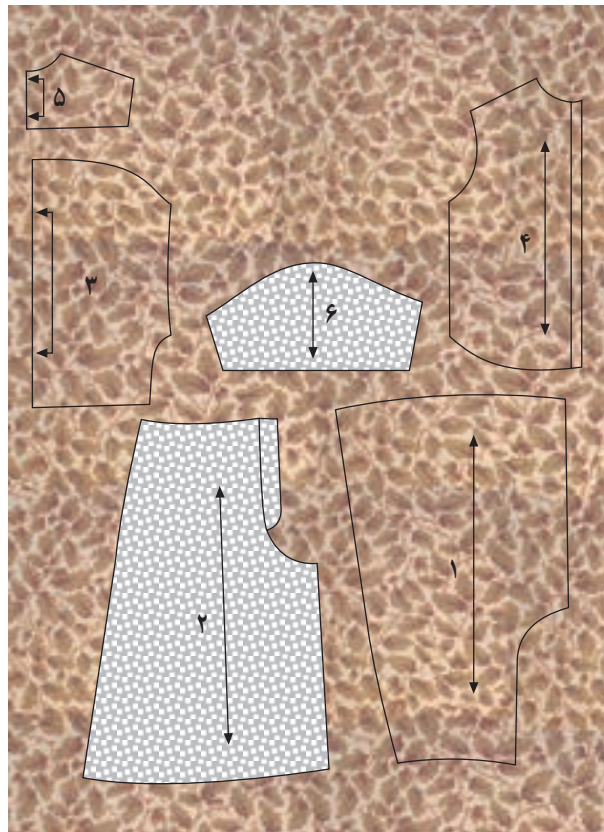

تصویر ۱-۱۴

▲ اگر پارچه دارای خواب و ناخواب یا نقوش سربالا نباشد می توانید الگو را «سروته» قرار دهید. (تصویر ۱-۱۴)

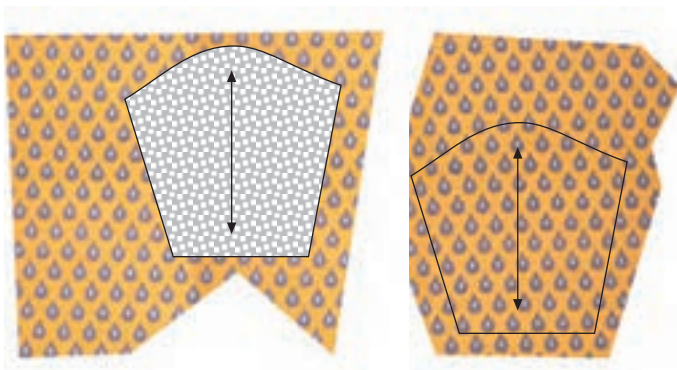

تصویر ۱-۱۶

▲ در بیشتر موارد پارچه را دولا «تا» کنید و سپس برش را انجام دهید. در بعضی از موارد با جابه جایی الگو روی پارچه سعی نمایید از پارچه ی باقیمانده حداکثر استفاده را بکنید. (تصویر ۱-۱۶)

واحد کار اول: توانایی آماده کردن پارچه به منظور برش آن و طرز قرارگرفتن الگو روی پارچه های مختلف شماره شناسایی: ۴۱-۲/۴۱-۹۱/۷-۸۸	پیمانه مهارتی: توانایی انتقال الگو روی پارچه شماره شناسایی: ۴-۲/۴۱-۹۱/۷-۸۸	استاندارد مهارت: نازکدوزی زنانه (درجه ۲) دوخت شماره شناسایی: ۴۱-۲/۴۱-۹۱/۷-۸۸
---	---	--

## صاف کردن عرض پارچه



تصویر ۱-۱۷

از کناره‌ی عرضی پارچه‌هایی مثل پارچه‌ی پنبه‌ای یا کتان، یک نخ بکشید و از روی نخ پارچه را بچینید تا عرض پارچه صاف شود. هر دو سر پارچه را بدین ترتیب صاف کنید. (تصویر ۱-۱۷)



تصویر ۱-۱۸

در پارچه‌های چهارخانه و راه‌راه نمی‌توان نخ پارچه را کشید، بدین طریق، از روی راه و خط پارچه، آن را بچینید و صاف کنید. (تصویر ۱-۱۸)

## آب رفتن پارچه



امروزه اغلب پارچه‌ها بر اثر تماس با رطوبت تغییر شکل نمی‌دهند و آب نمی‌روند. با این حال، بعضی از پارچه‌های ارزان قیمت مانند پارچه‌های پنبه‌ای، ریون و به‌طور کلی پارچه‌هایی که کمتر از ۶۵٪ الیاف مصنوعی دارند مختصری آب می‌روند. تکه‌ای از پارچه «۱۰×۱۰ سانتی‌متر» را بچینید سپس با یک تکه پارچه معمولی که کاملاً آب را به خود جذب کرده وسط پارچه بکشید و بگذارید خشک شود. اگر پس از خشک شدن وسط پارچه آب رفت و کوچک‌تر شد، باید پارچه را قبل از برش در یک ظرف آب بگذارید.

واحد کار اول : توانایی آماده کردن پارچه به منظور برش آن و طرز قرار گرفتن الگو روی پارچه های مختلف شماره شناسایی: ۴۱-۲/۴۱/۷-۸۸	پیمانه مهارتی: توانایی انتقال الگو روی پارچه شماره شناسایی: ۴-۲/۴۱/۷-۸۸	استاندارد مهارت: نازکدوزی زنانه (درجه ۲) دوخت شماره شناسایی: ۴-۲/۴۱/۷-۸۸
--	--	--



تصویر ۱-۱۹

◀ برای ثابت کردن الگو روی پارچه، گوشه و کنار آن را سنجاق بزنید تا جابه‌جا نشود و دقیقاً در محل خود ثابت بماند. جهت سنجاق‌ها را به‌طور عمودی داخل پارچه فرو کنید تا موقع دوخت به دست آسیبی نرساند. (تصویر ۱-۱۹)



تصویر ۱-۲۱

▲ جادرزها را بیش از اندازه عریض نگیرید و سعی کنید تمام طول جادرزها میزان، صاف و بدون بریدگی انجام شود. (تصویر ۱-۲۱)



تصویر ۱-۲۰

▲ جادرزها را توسط مل و با استفاده از سانتی‌متر دقیقاً علامت‌گذاری کنید، سپس درزها را بچینید. (تصویر ۱-۲۰)



تصویر ۱-۲۳

▲ درزهای پهلو را «۲ تا ۲/۵ سانتی‌متر» حلقه‌ی آستین «۱/۵ سانتی‌متر» حلقه‌ی دور گردن «۱ تا ۱/۵ سانتی‌متر» درزهای سجاف «۱ سانتی‌متر» و درزهای فاق شلوار «۱ تا ۱/۵ سانتی‌متر» پیشنهاد می‌شود. (تصویر ۱-۲۳)

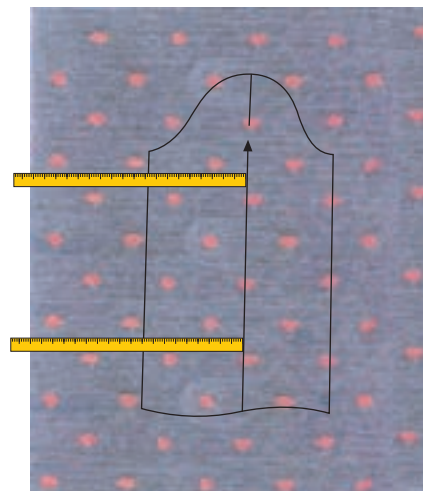

تصویر ۱-۲۲

▲ فاصله‌ی دوسر خط راسته‌ی پارچه را تا لبه‌ی ترکی به اندازه‌ی هم بگیرید و سنجاق بزنید. بهتر است توسط یک خط‌کش یا متر این فاصله را دقیقاً تا لبه‌ی ترکی میزان کنید. (تصویر ۱-۲۲)



واحد کار اول: توانایی آماده کردن پارچه به منظور برش آن و طرز قرار گرفتن الگو روی پارچه های مختلف شماره شناسایی: ۷-۹۱/۴۱/۲/۴-۴۱ و ۸۸	پیمانه مهارتی: توانایی انتقال الگو روی پارچه شماره شناسایی: ۷-۹۱/۴۱/۲/۴-۴۱ و ۸۸	استاندارد مهارت: نازکدوزی زنانه (درجه ۲) دوخت شماره شناسایی: ۷-۹۱/۴۱/۲/۴-۴۱ و ۸۸
--	--	--

### طریقه‌ی برش پارچه‌هایی با نقوش سربالا



گام می‌توان این قبیل پارچه‌ها را بنا به سلیقه‌ی دوزنده سرازیر یا سربالا برید؛ مانند پارچه‌هایی که دارای نقش گل، بته و... است. قبل از برش پارچه برای انتخاب جهت خواب یا ناخواب و طرح پارچه تصمیم بگیرید. روی تمام قطعات الگو فلش‌هایی در یک سمت ترسیم کنید. به این ترتیب می‌توانید پارچه را به طریق صحیح بچینید. (تصاویر ۱-۲۴ و ۱-۲۵)

علاوه بر ترسیم فلش راهنما، روی کاغذ، الگوی پشت پارچه را نیز توسط مل، فلش‌های متعددی در یک جهت رسم کنید. (تصویر ۱-۲۶)

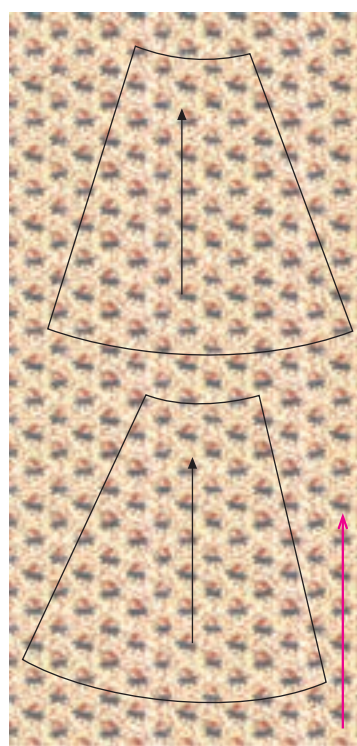

تصویر ۱-۲۴

نقوش سربالا

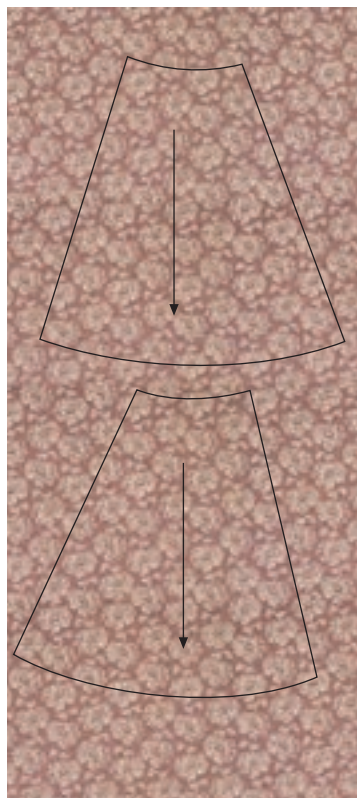

تصویر ۱-۲۵

نقوش سرازیر

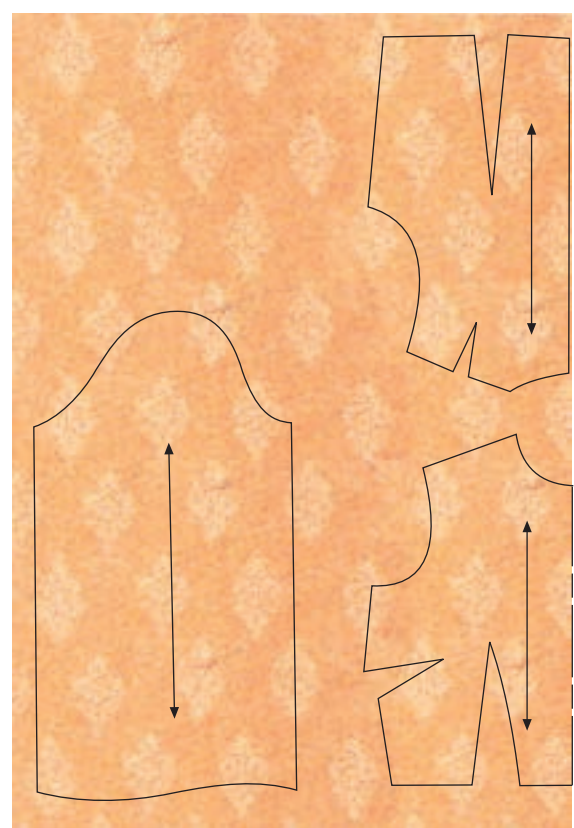

تصویر ۱-۲۶

طریقه‌ی قرار دادن الگو روی پارچه‌ی طرح‌دار

واحد کار اول: توانایی آماده کردن پارچه به منظور برش آن  
و طرز قرارگرفتن الگو روی پارچه های مختلف  
شماره شناسایی: ۸۸ و ۷-۹۱/۴۱/ ۲/۴-۴۱

بیمانه مهارتی: توانایی انتقال الگو روی  
پارچه  
شماره شناسایی: ۸۸ و ۷-۹۱/۴۱/ ۲/۴-۴

استاندارد مهارت: نازکدوزی زنانه (درجه ۲)  
دوخت  
شماره شناسایی: ۸۸ و ۷-۹۱/۴۱/ ۲/۴

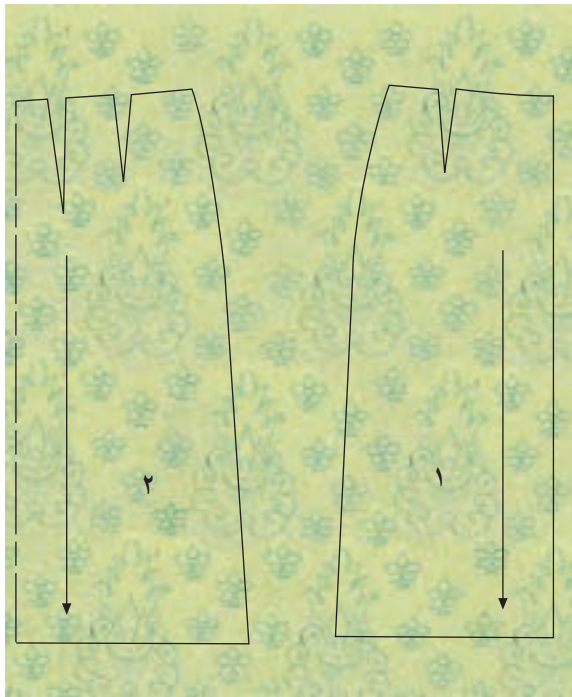

صحیح



غلط

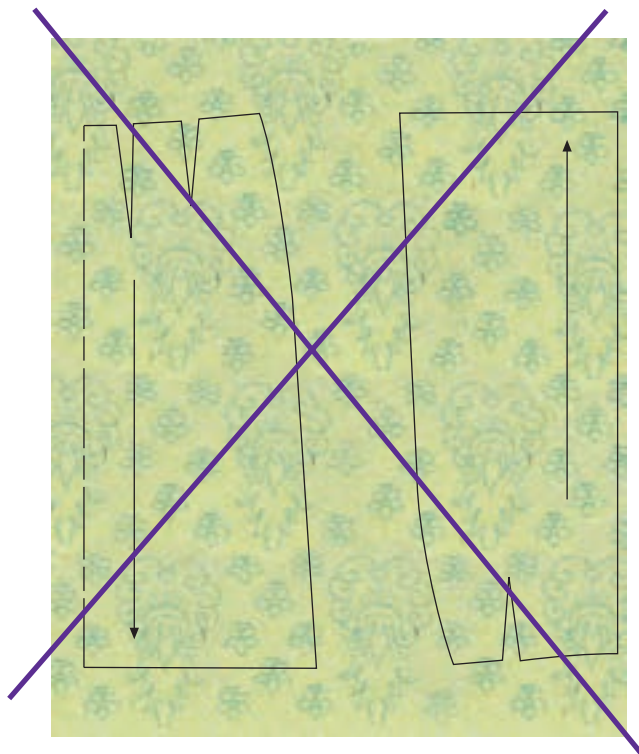

واحد کار اول: توانایی آماده کردن پارچه به منظور برش آن و طرز قرار گرفتن الگو روی پارچه های مختلف شماره شناسایی: ۴۱-۲/۴-۹۱/۷-۸۸	پیمانه مهارتی: توانایی انتقال الگو روی پارچه شماره شناسایی: ۴-۴/۲/۴۱-۹۱/۷-۸۸	استاندارد مهارت: نازکدوزی زنانه (درجه ۲) دوخت شماره شناسایی: ۴-۴/۲/۴۱-۹۱/۷-۸۸
---	---	---

## پارچه نازکی حاشیه دار



نقوش و تزیینات پارچه های حاشیه دار معمولاً به موازات طول پارچه است. مدل های فون زیاد و کلوش ها به علت منحنی بودن لبه ی لباس امکان اجرا را کم می کند.

◀ قد دامن را از ابتدا مشخص کنید. اگر بخواهید قد را کوتاه کنید حاشیه کم شده و باعث نازیبایی لباس می شود. (تصویر

۱-۲۷)



تصویر ۱-۲۷

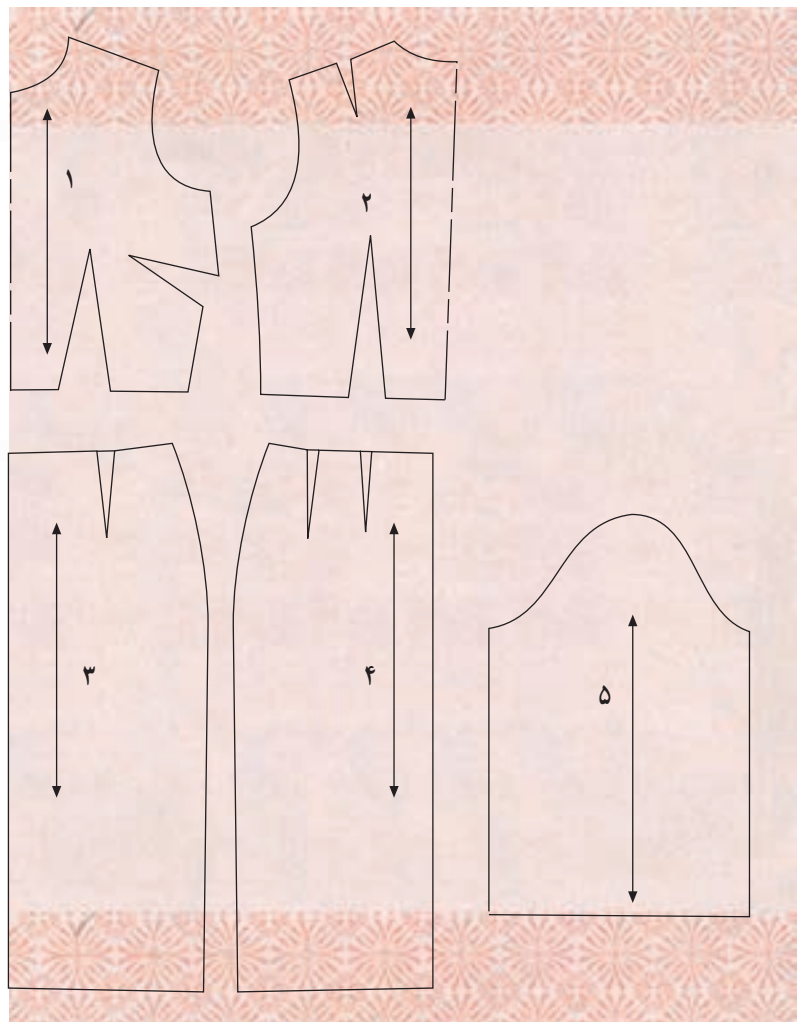

▶ پارچه\* را یک لا روی میز برش بپهن کنید، همه ی قطعات الگو را آماده سازید و قسمت هایی که حاشیه روی آن قرار می گیرد، مشخص نمایید. (مانند جلو، پشت و آستین) هرکدام از این الگوها را به صورت کامل آماده کنید؛ از جلو و پشت، دو عدد تهیه نمایید. قبل از برش پارچه از تلاقی خطوط در قسمت درز اطمینان حاصل کنید. (تصویر

۱-۲۸)

تصویر ۱-۲۸

واحد کار اول : توانایی آماده کردن پارچه به منظور برش آن و طرز قرار گرفتن الگو روی پارچه های مختلف شماره شناسایی: ۸۸ و ۷-۹۱/۴۱/۲/۴-۴۱	پیمانه مهارتی: توانایی انتقال الگو روی پارچه شماره شناسایی: ۸۸ و ۷-۹۱/۴۱/۲/۴-۴۱	استاندارد مهارت: نازکدوزی زنانه (درجه ۲) دوخت شماره شناسایی: ۸۸ و ۷-۹۱/۴۱/۲/۴-۴۱
---	--	--

## پارچه های راه راه با خطوط تریبی در یک جهت

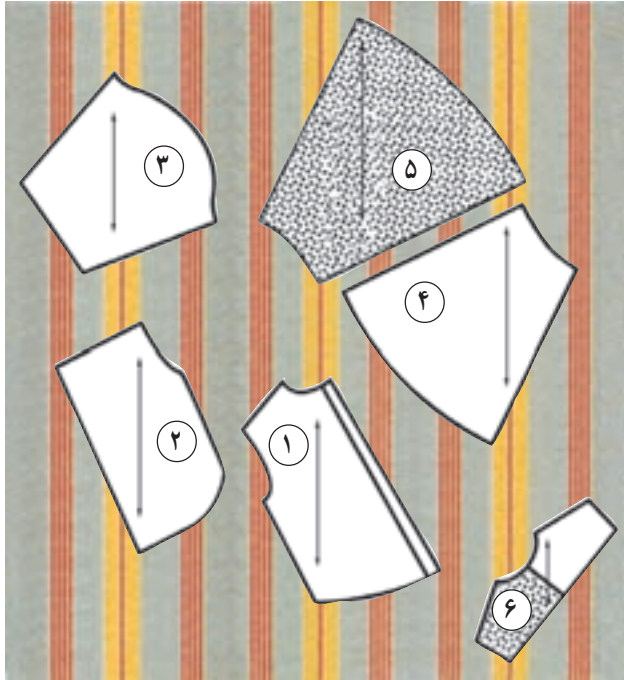

تصویر ۱-۳۰



تصویر ۱-۲۹

▲ پارچه را از عرض «تا» کنید و خطوط را روی هم منطبق نمایید. سپس با دقت الگو را روی آن پهن کنید و برش را دقیقاً انجام دهید. (تصویر ۱-۳۰)

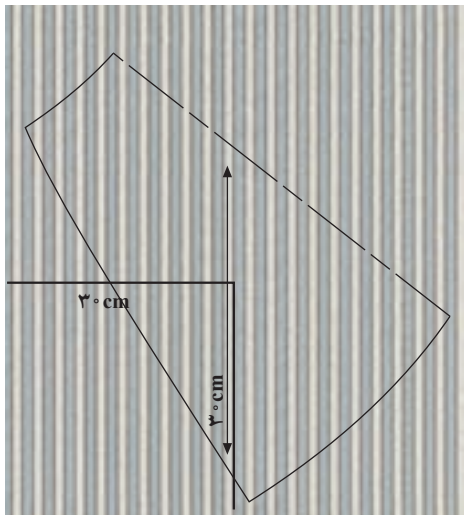

تصویر ۱-۳۱

▲ برای این نوع پارچه ها سعی کنید مدلی را انتخاب نمایید که ساده باشد و حتی المقدور یک درز سرتاسری در جلو و پشت داشته باشد تا لباس کیفیت بهتری پیدا کند. پس از اتصال درزها، خطوط را با هم مماس نمایید یا سعی کنید دامن برشی اریب داشته باشد. (تصویر ۱-۲۹)

◀ طرز به دست آوردن راستای پارچه روی دولای باز لباس هایی که اریب روی پارچه قرار می گیرد، باید از دو گوشه پارچه به یک اندازه علامت بگذارید. مانند ۳۰ cm در (تصویر ۱-۳۱) سپس خط راستا را رسم کنید.

واحد کار اول: توانایی آماده کردن پارچه به منظور برش آن و طرز قرار گرفتن الگو روی پارچه های مختلف شماره شناسایی: ۸۸ و ۷-۹۱/۴۱/۲/۴-۴۱	پیمانه مهارتی: توانایی انتقال الگو روی پارچه شماره شناسایی: ۸۸ و ۷-۹۱/۴۱/۲/۴-۴	استاندارد مهارت: نازکدوزی زنانه (درجه ۲) دوخت شماره شناسایی: ۸۸ و ۷-۹۱/۴۱/۲/۴-۴
--	---	---

## راه راه عمودی



راه راه پارچه های عمودی، معمولاً در طول لباس قرار می گیرد. به هر حال، خطوط باید دقیقاً در محل درز پهلو و وسط جلو با یکدیگر مماس باشند؛ دامن چه راستای پارچه بریده شود و چه اریب. (تصاویر ۱-۳۲ الی ۱-۳۵)

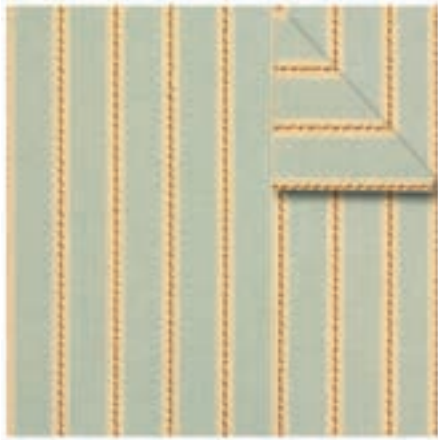

تصویر ۱-۳۲ روش تانمودن پارچه‌ی راه عمودی

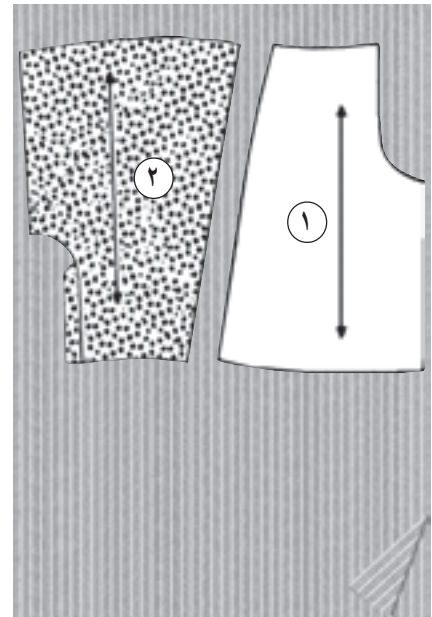

تصویر ۱-۳۳



پ

راه راه عمودی در طول پارچه

ب

راه راه عمودی در طول پارچه (بلوز) راه راه اریب

تصویر ۱-۳۵

الف

راه راه عمودی در طول پارچه (دامن) راه اریب

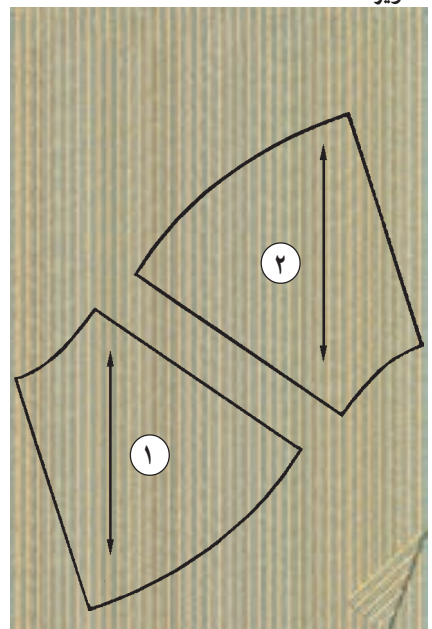

تصویر ۱-۳۴

واحد کار اول: توانایی آماده کردن پارچه به منظور برش آن و طرز قرار گرفتن الگو روی پارچه های مختلف شماره شناسایی: ۸۸ و ۷-۹۱/۴۱/۲/۴-۴۱	پیمانه مهارتی: توانایی انتقال الگو روی پارچه شماره شناسایی: ۸۸ و ۷-۹۱/۴۱/۲/۴-۴	استاندارد مهارت: نازکدوزی زنانه (درجه ۲) دوخت شماره شناسایی: ۸۸ و ۷-۹۱/۴۱/۲/۴-۴
--	---	---

## راه راه افقی

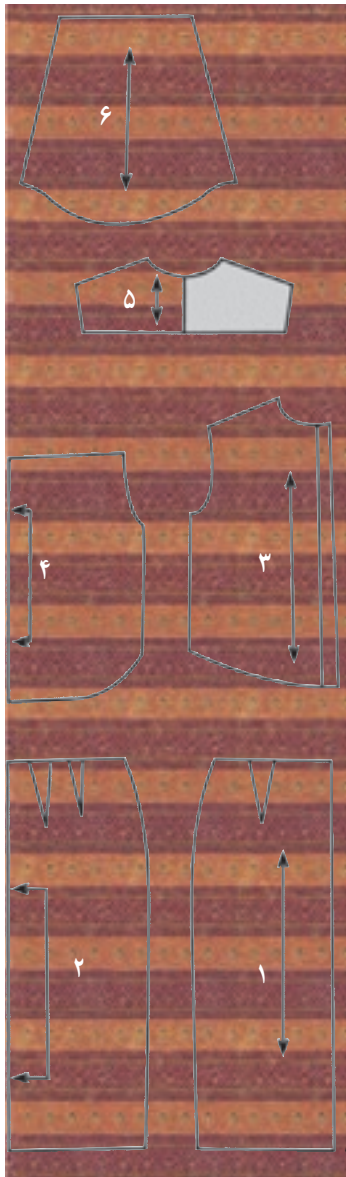

تصویر ۱-۳۷



تصویر ۱-۳۶

▲ با توجه به نحوه ی قرار گرفتن خطوط می توان الگو را «سروته» روی پارچه قرار داد. (تصویر ۱-۳۷)

▲ این نوع پارچه را نمی توان برای مدل های مختلف یا دامن های گشاد (فون، کلوش، ترک) استفاده کرد؛ زیرا، خطوط در درزهای پهلو در امتداد هم قرار نخواهند گرفت. (تصویر

۱-۳۶)

واحد کار اول: توانایی آماده کردن پارچه به منظور برش آن و طرز قرار گرفتن الگو روی پارچه های مختلف شماره شناسایی: ۸۸ و ۷-۹۱/۴۱/ ۲/۴-۴۱	پیمانه مهارتی: توانایی انتقال الگو روی پارچه شماره شناسایی: ۸۸ و ۷-۹۱/۴۱/ ۲/۴-۴	استاندارد مهارت: نازکدوزی زنانه (درجه ۲) دوخت شماره شناسایی: ۸۸ و ۷-۹۱/۴۱/ ۲/۴
---	--	--

## پارچه های با نقش چهارخانه (پیحازی)



برای افراد مبتدی توصیه نمی شود؛ زیرا، مستلزم دقت و مهارت بسیار است. دو نوع پارچه چهارخانه یافت می شود:



تصویر ۱-۳۹  
طرز غلط «تا» کردن



تصویر ۱-۳۸  
طرز صحیح «تا» کردن

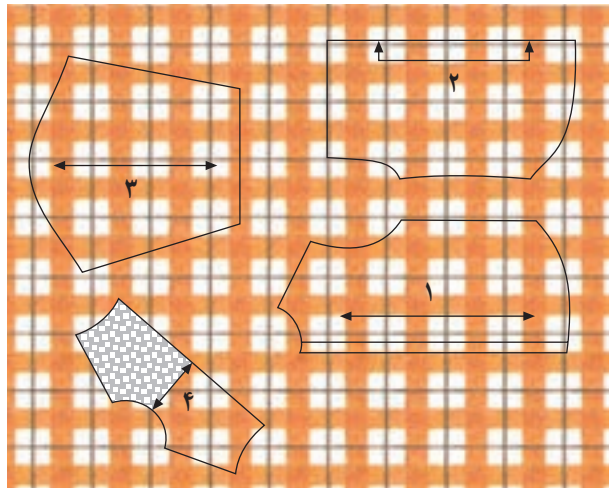

تصویر ۱-۴۰

۱- چهارخانه های مساوی و خطوط ترسیمی دقیقاً در میان آن قرار گرفته است که به آن «پیحازی منظم» می گویند. (تصویر ۱-۳۸)

۲- در این نوع، چهارخانه ها و خطوط مربع ها یکسان نیست و به آن «پیحازی نامنظم» می گویند. (تصویر ۱-۳۹)

### طرز قرار گرفتن الگوری پارچه

خطوط شاخص مربعی شکل در پارچه، باید دقیقاً با یکدیگر در درز پهلوها مماس باشد. در موقع برش آستین چهارخانه، خطوط مربع شکل روی آستین باید در امتداد خطوط چهارخانه ی بالاتنه واقع شود. (تصاویر ۱-۴۰ الی ۱-۴۲)

تکه ی برش سرشانه، جیب و مچ روی اریب پارچه چیده شود. (تصویر ۱-۴۳)



تصویر ۱-۴۳



تصویر ۱-۴۲



تصویر ۱-۴۱

<p>واحد کار اول: توانایی آماده کردن پارچه به منظور برش آن و طرز قرارگرفتن الگو روی پارچه های مختلف</p> <p>شماره شناسایی: ۸۸ و ۷-۹۱/۴۱/ ۲/۴-۴۱</p>	<p>پیمانه مهارتی: توانایی انتقال الگو روی پارچه</p> <p>شماره شناسایی: ۸۸ و ۷-۹۱/۴۱/ ۲/۴-۴</p>	<p>استاندارد مهارت: نازکدوزی زنانه (درجه ۲)</p> <p>دوخت</p> <p>شماره شناسایی: ۸۸ و ۷-۹۱/۴۱/ ۲/۴-۴</p>
---	---	---

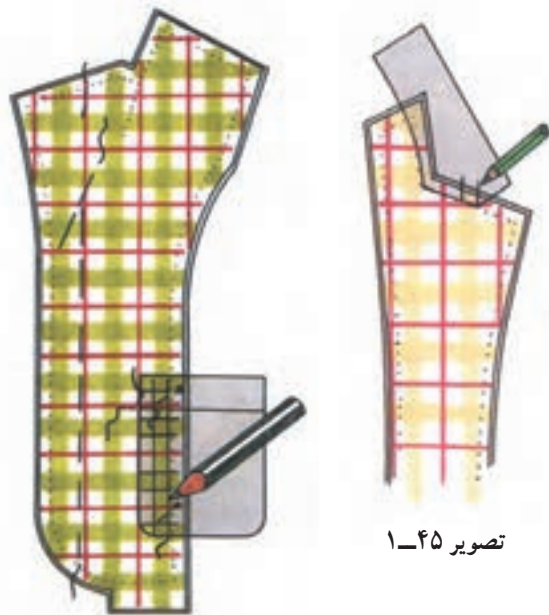

تصویر ۱-۴۴

تصویر ۱-۴۵

◀ هنگام برش پوشاکی که جیب و یقه دارند روی پارچه چهارخانه، باید (مطابق شکل) روی جیب و یقه علامت گذاری شود تا هنگام برش، چهارخانه ها برهم منطبق شوند. (تصاویر ۱-۴۴ و ۱-۴۵)

▲ در برش دامن راسته و تنگ باید خطوط درزهای جلو، پشت و پهلوها با یکدیگر تلاقی داشته باشند. در این جا دو برش یکی به طریق غلط و دیگری به طریق درست ترسیم شده است. (تصویر ۱-۴۶)



غلط



صحیح

تصویر ۱-۴۶



واحد کار اول: توانایی آماده کردن پارچه به منظور برش آن  
و طرز قرارگرفتن الگو روی پارچه های مختلف  
شماره شناسایی: ۸۸ و ۷-۹۱/۴۱/۲/۴-۴۱

پیمانه مهارتی: توانایی انتقال الگو روی  
پارچه  
شماره شناسایی: ۸۸ و ۷-۹۱/۴۱/۲/۴-۴

استاندارد مهارت: نازکدوزی زنانه (درجه ۲)  
دوخت  
شماره شناسایی: ۸۸ و ۷-۹۱/۴۱/۲/۴-۴

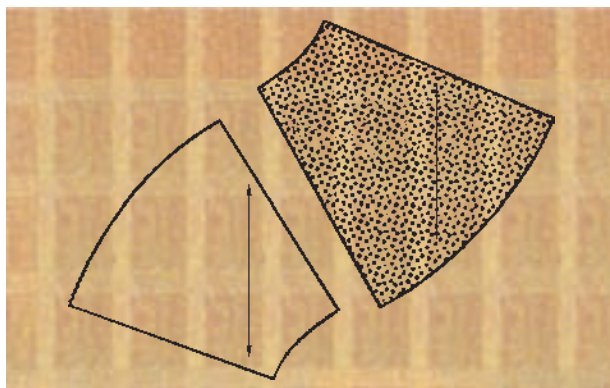

برش دامن چهارخانه فون به صورت اریب زیباتر  
خواهد بود؛ البته به شرطی که خطوط دقیقاً جناقی بیفتد. (تصویر  
۱-۴۷)

تصویر ۱-۴۷



تصویر ۱-۴۸

واحد کار اول: توانایی آماده کردن پارچه به منظور برش آن و طرز قرارگرفتن الگو روی پارچه های مختلف شماره شناسایی: ۴۱-۲/۴-۷-۹۱ و ۸۸	پیمانه مهارتی: توانایی انتقال الگو روی پارچه شماره شناسایی: ۴-۲/۴-۷-۹۱ و ۸۸	استاندارد مهارت: نازکدوزی زنانه (درجه ۲) دوخت شماره شناسایی: ۴-۲/۴-۷-۹۱ و ۸۸
--	--	--

## خودآزمایی نظری



- ۱- موارد استفاده‌ی قیچی زیگزاک چیست؟
- ۲- از بشکاف در چه مواردی استفاده می‌شود؟
- ۳- کناره‌ی عرضی پارچه‌ی نخ‌ی را چگونه صاف می‌کنند؟
- ۴- آیا پارچه‌ی چهارخانه را می‌توان با کشیدن نخ صاف کرد؟ روش آن به چه صورت است؟
- ۵- جهت سنجاق‌ها روی پارچه باید چگونه باشد؟ چرا؟
- ۶- مناسب‌ترین اندازه‌ی جادرزها در پهلوی لباس چند سانتی‌متر است؟
- ۷- برای برش پارچه‌های حاشیه‌دار، الگوها را باید چگونه آماده کرد؟
- ۸- پارچه‌ی راه راه افقی را برای چه مدل لباس‌هایی نمی‌توان استفاده نمود؟

## خودآزمایی عملی

- ۱- الگوهای دو مدل لباس را با عرض پارچه‌های «۱۱۵ سانتی‌متر و ۱۴۵ سانتی‌متر» محاسبه کنید. چه مقدار پارچه لازم است؟
- ۲- یک مدل لباس با پارچه‌ی حاشیه‌دار را برش بزنید و بدوزید.
- ۳- یک مدل لباس با الگوی غیرقرینه را برای برش آماده کنید.
- ۴- یک مدل مناسب لباس برای پارچه‌ی چهارخانه انتخاب نموده، برش بزنید و بدوزید.



## پاسخنامه خودآزمایی نظری

- ۱- برای تمیز کردن جادرزها و جلوگیری از ریشه شدن پارچه
- ۲- شکافتن درزها و گاه جهت باز کردن سوراخ
- ۳- یک نخ از پارچه بکشید و از روی نخ پارچه را بچینید، تا عرض پارچه صاف شود.
- ۴- خیر، روی راه پارچه آن را بچینید و صاف کنید.
- ۵- به طور عمودی داخل پارچه فرو کنید تا موقع دوخت آسیبی به دست وارد نیاید.
- ۶- معمولاً ۲ تا ۲/۵ سانتی متر.
- ۷- الگوها به صورت کامل (مثلاً از جلو و پشت دو عدد) آماده شود.
- ۸- دامن‌های گشاد مثل فون، کلوش و ترک.

### بدف کلی: برش پارچه های خاص

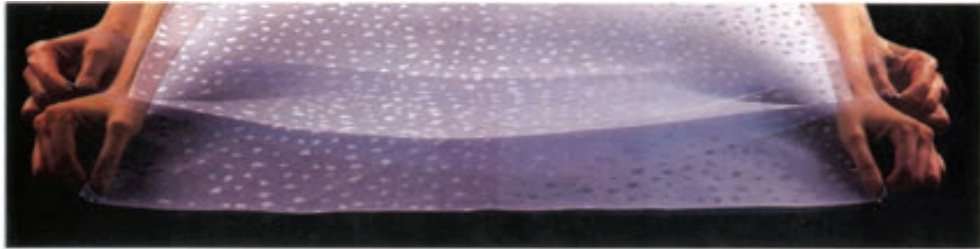

### بدف های رفتاری

انتظار می رود فراگیرنده ، پس از مطالعه ی این واحد درسی بتواند به اهداف ریز دست یابد:

- ۱- نکات برش و دوخت پارچه های مخمل را بداند.
- ۲- برش و دوخت پارچه های مخمل را انجام دهد.
- ۳- نکات برش و دوخت پارچه های کشی را بداند.
- ۴- برش و دوخت پارچه های کشی را انجام دهد.
- ۵- نکات برش و دوخت پارچه حریر را بداند.
- ۶- برش و دوخت پارچه های حریر را انجام دهد.

واحد کار اول: برش پارچه های خاص شماره شناسایی: ۸۸ و ۷-۹۱/۴۱/۲	پیمانه مهارتی: توانایی انتقال الگوری پارچه شماره شناسایی: ۸۸ و ۷-۹۱/۴۱/۲/۴-۴	استاندارد مهارت: نازکدوزی زنانه (درجه ۲) دوخت شماره شناسایی: ۸۸ و ۷-۹۱/۴۱/۲/۴
--	---	---

## دوخت پارچه های مخمل

### پارچه های مخمل

مخمل در انواع مختلف و از الیاف گوناگون بافته می شود، همان گونه که از به هم پیوستن الیاف مختلف تهیه می شود؛ مانند مخملی با الیاف ابریشمی بر روی زمینه نخی.

عالی ترین نوع مخمل، مخمل ابریشمی است که از ابریشم طبیعی خالص بافته می شود. یک نوع مخمل نیز از ریون خالص تهیه می گردد و به گونه ای در کارخانه بافته می شود که ضد چروک باشد.

مخمل نخی گونه ای دیگر از مخمل است. در مخمل نخی، پرزها و زمینه هر دو از پنبه تهیه می شود.

نوع دیگری از مخمل که سطح شفاف و براق دارد و از الیاف مصنوعی بافته می شود. حُسن این مخمل در آن است که عیناً مانند یک پارچه ساده معمولی می توان روی آن عمل کرد؛ چون به راحتی با آب و صابون شسته می شود و به آسانی اتو می گردد.

مخمل هایی که دارای خواب و ناخواب هستند و پُرز آن ها به اصطلاح به یک سمت خوابیده است، برای شروع کار هنرجویان توصیه نمی شود. (تصویر ۲-۱)



واحد کار اول: برش پارچه های خاص شماره شناسایی: ۸۸ و ۷-۹۱/۴۱/۲	پیمانه مهارتی: توانایی انتقال الگوری پارچه شماره شناسایی: ۸۸ و ۷-۹۱/۴۱/۲/۴-۴	استاندارد مهارت: نازکدوزی زنانه (درجه ۲) دوخت شماره شناسایی: ۸۸ و ۷-۹۱/۴۱/۲/۴
--	---	---

## انتخاب مدل



از مدل های تنگ و چسبان که دارای پنس های عریض هستند، بپرهیزید، زیرا اتو کردن پنس های عریض روی پارچه مخمل مشکل است. به مبتدیان دوخت پارچه مخمل توصیه می شود که از برش لباس های یکسره که فاقد درز کمر است بپرهیزند. بهتر است لباس دارای درز کمر بوده و حتی چند برش هم داشته باشد. (تصویر ۲-۲)



واحد کار اول: برش پارچه های خاص شماره شناسایی: ۷-۹۱/۴۱/۲ و ۸۸	پیمانه مهارتی: توانایی انتقال الگو روی پارچه شماره شناسایی: ۷-۹۱/۴۱/۲/۴-۴ و ۸۸	استاندارد مهارت: نازکدوزی زنانه (درجه ۲) دوخت شماره شناسایی: ۷-۹۱/۴۱/۲/۴-۴ و ۸۸
--	---	---



تصویر ۲-۳



◀ قبل از برش، تمام تکه های الگو را با علامت فلش از یک جهت و به طرف خواب الگو مشخص کنید. (معمولاً مخمل های خواب دار را به طرف خواب پارچه می دوزند.)  
(تصویر ۲-۳)

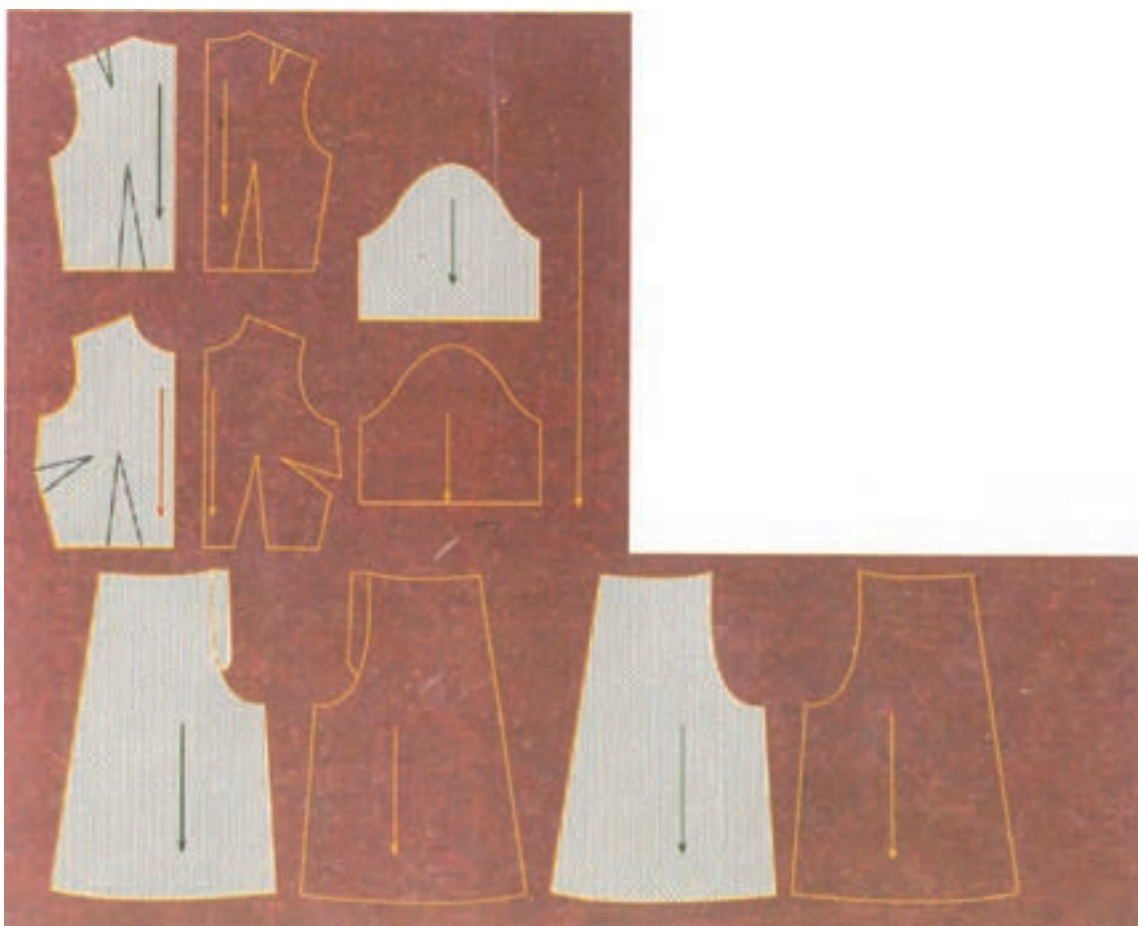

تصویر ۲-۴

▲ برای علامت گذاری از صابون خیاطی استفاده نکنید؛ زیرا، رد آن در سمت روی پارچه ثابت می ماند. برای ثابت نگه داشتن الگو روی پارچه از سنجاق های بلند و نوک تیز استفاده کنید و همواره از قیچی تیز برای برش آن استفاده نمایید. (تصویر ۲-۴)

واحد کار اول: برش پارچه های خاص شماره شناسایی: ۷-۹۱/۴۱/۲ و ۸۸	پیمانه مهارتی: توانایی انتقال الگوری پارچه شماره شناسایی: ۷-۹۱/۴۱/۲/۴-۴ و ۸۸	استاندارد مهارت: نازکدوزی زنانه (درجه ۲) دوخت شماره شناسایی: ۷-۹۱/۴۱/۲/۴-۴ و ۸۸
--	---	---



تصویر ۵-۲

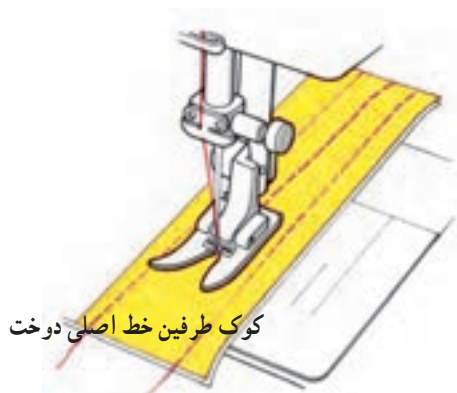

کوک طرفین خط اصلی دوخت

تصویر ۷-۲

▲ هر درز را دو بار و به فاصله‌ی «نیم سانتی‌متر» از طرفین خط اصلی درز، کوک بزنید. آن‌گاه در فاصله‌ی دو کوک بدوزید. درزهایی که فقط یک رج کوک داشته باشد، زیر ماشین دوخت می‌لغزد و بخیه‌های آن ناصاف می‌شود. (تصویر ۷-۲)



تصویر ۸-۲

## دوخت مخمل

◀ برای دوختن مخمل از نخ ابریشمی مرسریزه شده و برای کوک زدن آن از نخ‌های خیلی لطیف و بدون آهار ابریشمی استفاده کنید. (تصویر ۵-۲)

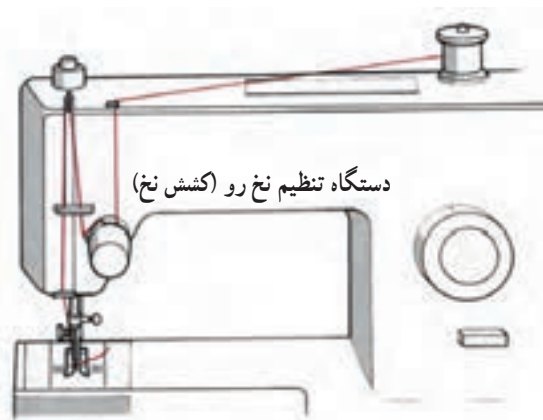

دستگاه تنظیم نخ رو (کشش نخ)

تصویر ۶-۲

▲ «دستگاه تنظیم نخ رو» ماشین دوخت را شل نماید تا بخیه‌ها کاملاً در ضخامت مخمل فرو روند. اندازه‌ی طول بخیه‌ها را قدری درشت‌تر از اندازه‌ی عادی میزان کنید و سوزن ماشین دوخت را از نوع بلند و باریک و نوک تیز انتخاب نمایید. (تصویر ۶-۲)

\* در این کار از زیپ ظریف استفاده نکنید؛ زیرا، چنداناً ضخامت مخمل روی هم (دوخت چاک لباس، سجاف یقه و) قرار گرفته است و زیپ به داخل پُرز مخمل فرو می‌رود و ایجاد چین و چروک می‌کند. از زیپ‌های محکم‌تری که دارای نوار نخی هستند استفاده کنید.

◀ درزها را همیشه در جهت خواب پارچه و از بالا به پایین بدوزید. (تصویر ۸-۲)



استاندارد مهارت: نازکدوزی زنانه (درجه ۲) دوخت شماره شناسایی: ۸۸ و ۷-۹۱/۴۱/۲/۴	پیمانه مهارتی: توانایی انتقال الگو روی پارچه شماره شناسایی: ۸۸ و ۷-۹۱/۴۱/۲/۴	واحد کار اول: برش پارچه های خاص شماره شناسایی: ۸۸ و ۷-۹۱/۴۱/۲
---	---	--

\* لایی را از نوع لطیف انتخاب کنید و با چند بست مختصر به داخل لباس وصل نمایید. (لایی ضخیم از «رو» جا می اندازد)  
\* اگر سجاف از خود پارچه مخمل باشد، باید سجافها را در حداقل عرض تهیه کنید؛ زیرا، عرض زیاد باعث لوله شدن و ناصافی لباس می شود. بهتر است که سجافها را از پارچه ابریشمی هم رنگ انتخاب کنید.

آستر داخلی مخمل

از آستر دوبله استفاده نکنید؛ زیرا به علت لغزندگی پارچه مخمل و در مقابل، ثابت ماندن آستر داخلی، تمام سطح روی پارچه کیس می شود.

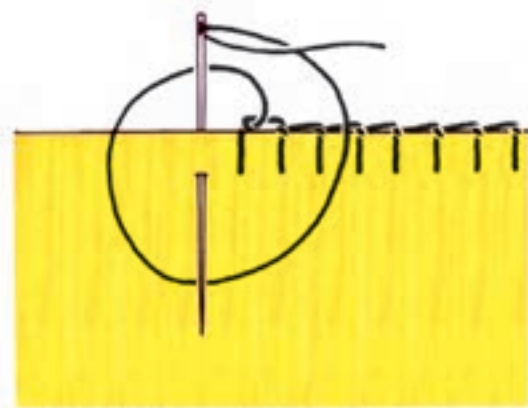

ب

پاکدوزی مخمل



الف

پاکدوزی با دست

تصویر ۹-۲

▲ پاکدوزی با دست توأم با ظرافت هرچه بیشتر انجام می شود، ولی پاکدوزی با ماشین های دوخت همه کاره خانگی باعث جمع شدن و ضخیم شدن کناره های درزها می گردد. برای این کار می توان از اورلوک نیز استفاده کرد. (تصویر ۹-۲ الف و ب)

اتو کردن مخمل



تصویر ۱۰-۲

▲ بهترین روش برای اتو کردن مخمل این است که از «تخته ی مخصوص اتو کردن مخمل» استفاده کنید. پارچه را طوری روی تخته قرار دهید که پُرز پارچه داخل سوزن های تخته فرو رود و آن گاه از پشت پارچه آن را با ملایمت اتو بزنید. (تصویر ۱۰-۲)

واحد کار اول: برش پارچه های خاص شماره شناسایی: ۷-۹۱/۴۱/۲ و ۸۸	پیمانه مهارتی: توانایی انتقال الگوری پارچه شماره شناسایی: ۷-۹۱/۴۱/۲/۴-۴ و ۸۸	استاندارد مهارت: نازکدوزی زنانه (درجه ۲) دوخت شماره شناسایی: ۷-۹۱/۴۱/۲/۴-۴ و ۸۸
--	---	---

\* در صورت در دسترس نداشتن وسیله ذکر شده، به این ترتیب عمل کنید:

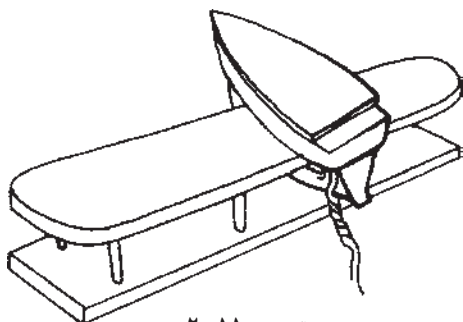

تصویر ۲-۱۱

## روش اول:

◀ اتو را به طور عمود روی میز اتو قرار دهید و آن را روی حرارت زیاد میزان کنید. (تصویر ۲-۱۱)



تصویر ۲-۱۲

◀ سپس پارچه ای مرطوب روی اتو بیندازید تا بخار آن خارج شود. آن گاه درزها را با ملایمت روی اتو بکشید تا هم چنان که بخار پارچه مرطوب خارج می شود، اتو گردد. (تصویر ۲-۱۲)

## روش دوم:



تصویر ۲-۱۳

◀ اتوی بخار را با فاصله ی چند میلی متر از درزها نگه دارید تا به وسیله ی بخار، چروک درز برطرف شود. (تصویر ۲-۱۳)

\* آن گاه همان گونه که پارچه مرطوب است، روی درزها برس بکشید تا خواب پارچه از بین نرود و پارچه برق نیفتد.

## روش سوم:



تصویر ۲-۱۴

◀ برای اتو کردن مخمل پُرز بلند می توانید تکه ای بی مصرف از پارچه ی مخمل را روی میز اتو قرار دهید (پُرز به طرف رو قرار گیرد)، آن گاه تکه ی مورد نظر را روبه روی آن بگذارید تا پُرز دو تکه داخل یکدیگر واقع شود. (تصویر ۲-۱۴)

واحد کار اول: برش پارچه های خاص شماره شناسایی: ۷-۹۱/۴۱/۲ و ۸۸	پیمانه مهارتی: توانایی انتقال الگوری پارچه شماره شناسایی: ۷-۹۱/۴۱/۲/۴-۴ و ۸۸	استاندارد مهارت: نازکدوزی زنانه (درجه ۲) دوخت شماره شناسایی: ۷-۹۱/۴۱/۲/۴-۴ و ۸۸
--	---	---



### پارچه های حریر (شیفون)



حریر یا شیفون، پارچه ای بسیار لطیف و نازک است. بهترین نوع آن از ابریشم طبیعی به دست می آید و امروزه از ریون، الیاف مصنوعی و ... نیز تهیه می شود. (تصویر ۱۵-۲)

تصویر ۱۵-۲

### انتخاب مدل



اغلب لباس های دراپه روی پارچه حریر آماده می شود. برای این گونه مدل ها نیاز به الگوی مسطح نیست و پارچه روی مانکن (مولاز یا مانکن) به مدل دلخواه شکل می گیرد. از این پارچه، بیش تر برای دوخت انواع دامن ها و بالاتنه های دراپه، مدل های چین دار و انواع یقه های حلزونی استفاده می شود. (تصویر ۱۶-۲)

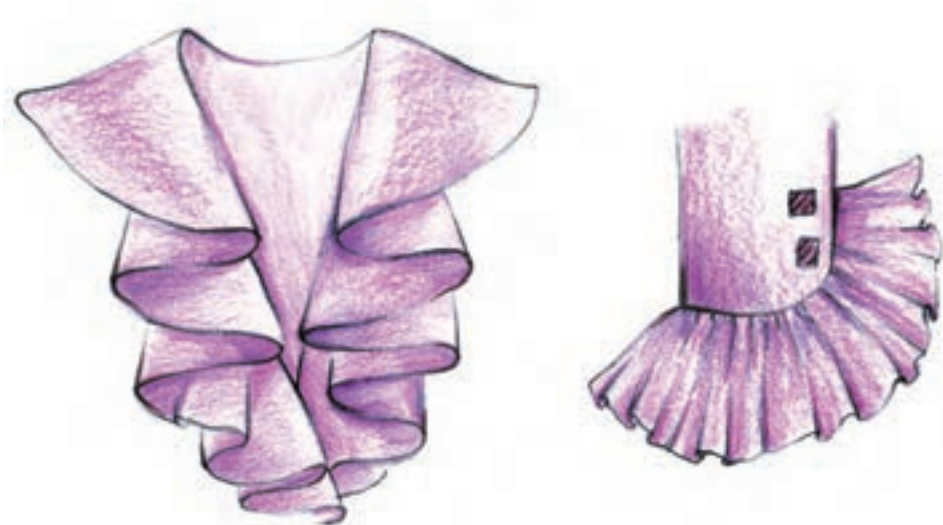

تصویر ۱۶-۲

واحد کار اول: برش پارچه های خاص شماره شناسایی: ۸۸ و ۷-۹۱/۴۱/۲	پیمانه مهارتی: توانایی انتقال الگو روی پارچه شماره شناسایی: ۸۸ و ۷-۹۱/۴۱/۲/۴-۴	استاندارد مهارت: نازکدوزی زنانه (درجه ۲) دوخت شماره شناسایی: ۸۸ و ۷-۹۱/۴۱/۲/۴
--	---	---



اگر می خواهید لباس را روی دولای پارچه ببرید باید دو سر پارچه را «چِر» بدهید تا راسته‌ی آن به دست آید. پارچه را از عرض «تا» کنید به طوری که ترکی روی هم قرار گیرد و دو سر آن نیز منطبق برهم باشد. حال، دور تا دور پارچه را سنجاق یا کوک بزنید. سطح میز برش را با یک پتو بیوشانید تا پارچه روی سطح صیقلی میز نلغزد. برای این کار از قیچی خیلی تیز استفاده کنید. هنگام برش حریرهای فوق العاده نازک (ابریشم طبیعی)، قبلاً یک لا کاغذ نازک زیر پارچه بگذارید، آن گاه پارچه و کاغذ را توأمأً بچینید. (تصویر ۱۷-۲ الف و ب)

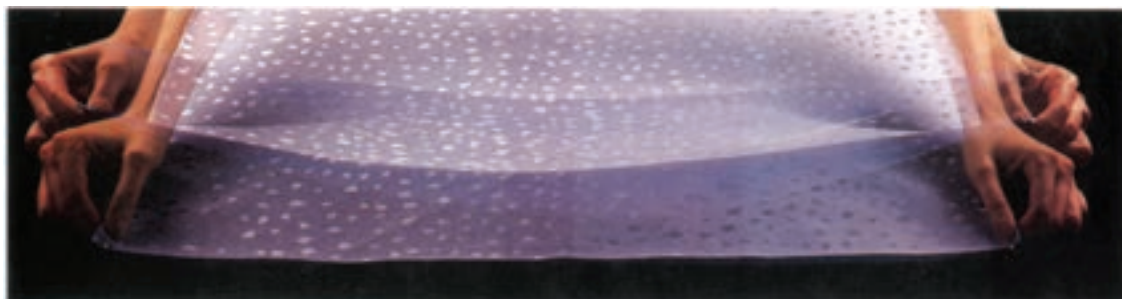

الف



ب

تصویر ۱۷-۲

واحد کار اول: برش پارچه های خاص شماره شناسایی: ۷-۹۱/۴۱/۲ و ۸۸	پیمانه مهارتی: توانایی انتقال الگوری پارچه شماره شناسایی: ۷-۹۱/۴۱/۲/۴-۴ و ۸۸	استاندارد مهارت: نازکدوزی زنانه (درجه ۲) دوخت شماره شناسایی: ۷-۹۱/۴۱/۲/۴ و ۸۸
--	---	---



\* برای دوخت این نوع پارچه به وسیله ماشین دوخت، توصیه می‌شود سوزن چرخ نازک و تیز بوده و تعداد بخیه‌ها بین «۱۵ تا ۱۸» عدد در هر «۲/۵ سانتی‌متر» باشد (درجه‌ی ریز برای دوخت حریر مناسب‌تر است). سعی کنید نخ دوخت را از میان نخ‌های مرسریزه لطیف یا از الیاف پارچه (برای پاره‌ای از قسمت‌های لباس) انتخاب کنید. برای کوک زدن و کوک شُل کردن نیز از نخ‌های لطیف بدون آهار استفاده نمایید.

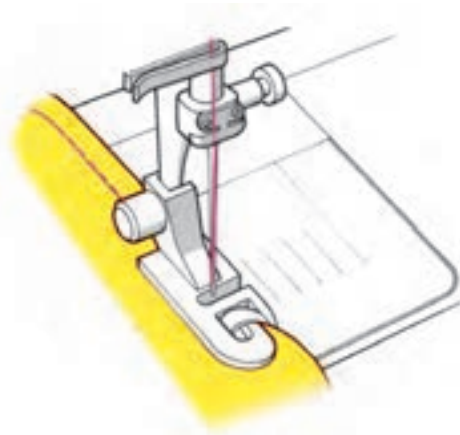

تصویر ۲-۱۹

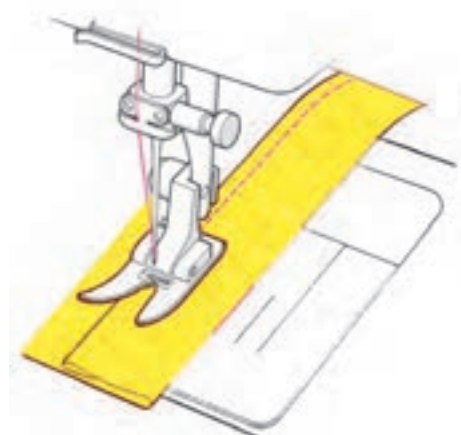

تصویر ۲-۱۸

▲ بهتر است لبه‌ی دامن کلوش یا لبه‌های اریب (لبه‌ی یقه‌های حلزونی) به طریق پیچ رُل دوخته شود. (تصویر ۲-۱۹)

▲ اگر لبه‌ی دامن راسته است دو بار در اندازه‌ی مساوی، لبه‌ی دامن را «تو» بزنید و پس دوزی کنید یا به وسیله‌ی ماشین دوخت بدوزید. (تصویر ۲-۱۸)

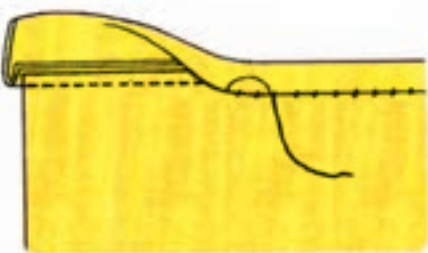

تصویر ۲-۲۰ ب

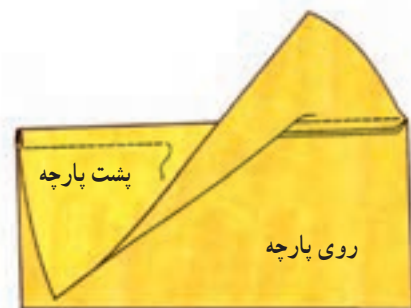

الف

▲ مغزی‌ها را توسط پارچه‌ی حریر اریب، دولا انجام دهید؛ زیرا، حریر یک لا ضخامت کافی ندارد. (تصویر ۲-۲۰ ب)

▲ درزها باید به شیوه‌ی دو درزه شود و درز آستین به حلقه آستین بالاتنه (مانند درزهای عادی) دوخته شده و آن‌گاه مغزی ظریف شود. (تصویر ۲-۲۰ الف)

واحد کار اول: برش پارچه های خاص شماره شناسایی: ۷-۹۱/۴۱/۲ و ۸۸	پیمانه مهارتی: توانایی انتقال الگوری پارچه شماره شناسایی: ۷-۹۱/۴۱/۲/۴-۴ و ۸۸	استاندارد مهارت: نازکدوزی زنانه (درجه ۲) دوخت شماره شناسایی: ۷-۹۱/۴۱/۲/۴-۴ و ۸۸
--	---	---

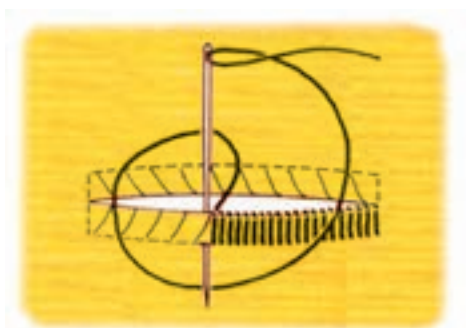

تصویر ۲-۲۲

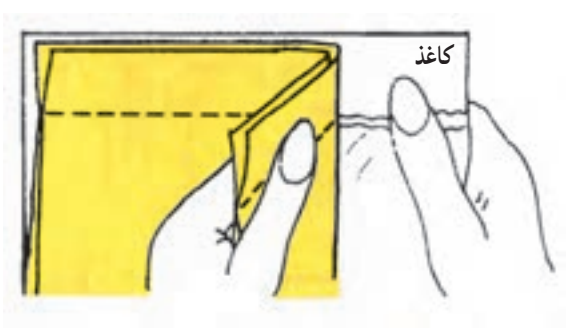

تصویر ۲-۲۱

▲ جا دکمه‌ها با دست و توسط نخ لطیف گلدوزی دوخته شود. دکمه‌ها را از نوع سنگین وزن تهیه نکنید. (تصویر ۲-۲۲)

▲ درزها به طور اعم و درزهای اریب به طور اخص باید توأم با کاغذ لطیف (کاغذ پوستی) دوخته شود و پس از اتمام کار با ملایمت جدا گردد. (تصویر ۲-۲۱)

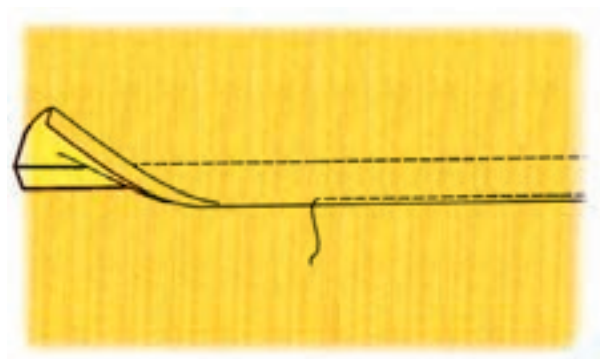

تصویر ۲-۲۴

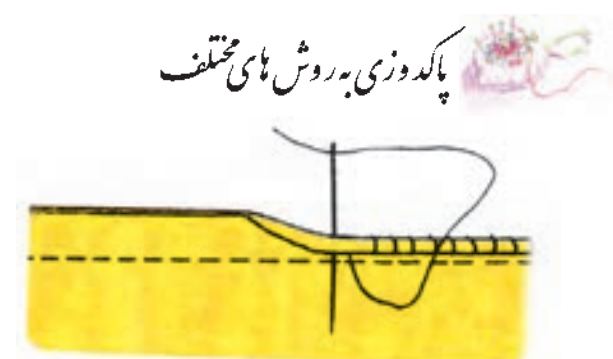

تصویر ۲-۲۳

▲ پاکدوزی با دوخت ساده ماشین دوخت پس از دوخت درز، لبه‌ی جادرز را به طرف داخل به عرض «۱ تا ۱/۵ سانتی متر» «تو» بگذارید، سپس روی آن را چرخ کنید. (تصویر ۲-۲۴)

▲ پاکدوزی به طریق پیچ رُل؛ باید عرض جادرز را به «۸ میلی متر» تقلیل داده و آن گاه آن را تاب دهید و مطابق شکل بدوزید. (تصویر ۲-۲۳)



تصویر ۲-۲۵

▲ پاکدوزی به روش زیگزاگ؛ به فاصله‌ی کمی از جادرزها پاکدوزی کنید و اضافه‌ی جادرز را بچینید. (تصویر ۲-۲۵)

واحد کار اول : برش پارچه های خاص شماره شناسایی : ۸۸ و ۷-۹۱/۴۱/۲	پیمانه مهارتی : توانایی انتقال الگوری پارچه شماره شناسایی : ۸۸ و ۷-۹۱/۴۱/ ۲/۴-۴	استاندارد مهارت : نازکدوزی زنانه (درجه ۲) دوخت شماره شناسایی : ۸۸ و ۷-۹۱/۴۱/ ۲/۴-۴
---	---	--

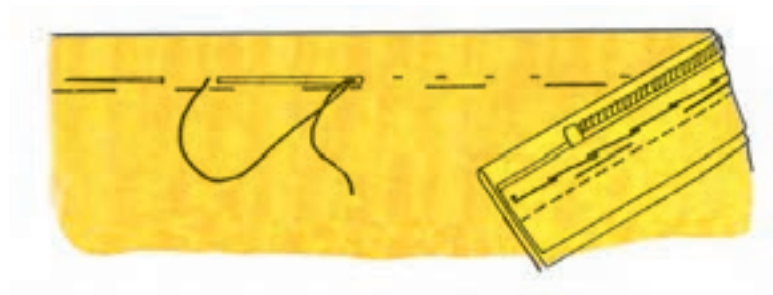

تصویر ۲-۲۶

▲ زیپ لباس حریر را با دست بدوزید و نوع زیپ را از نوع لطیف‌ترین و سبک وزن‌ترین انتخاب نمایید. (تصویر ۲-۲۶)

واحد کار اول: برش پارچه های خاص شماره شناسایی: ۸۸ و ۷-۹۱/۴۱/۲	پیمانه مهارتی: توانایی انتقال الگو روی پارچه شماره شناسایی: ۸۸ و ۷-۹۱/۴۱/۲/۴-۴	استاندارد مهارت: نازکدوزی زنانه (درجه ۲) دوخت شماره شناسایی: ۸۸ و ۷-۹۱/۴۱/۲/۴-۴
--	---	---



- ۱- هنگام استفاده از پارچه مخمل، چرا باید از دوختن مدل های تنگ و چسبان که دارای پنس های عریض هستند پرهیز کرد؟
- ۲- در دوخت مخمل از چه نوع آستری استفاده نمی کنند؟
- ۳- برای دوخت مخمل از چه نوع فرقره استفاده می شود؟
- ۴- اگر می خواهید پارچه حریر را روی دولا پارچه ببرید دو سر پارچه را ..... بدهید.
- ۵- تعداد بخیه های پارچه های حریر در ۲/۵ سانتی متر (یک اینچ) چقدر است؟

## پاسخنامه خودآزمایی نظری

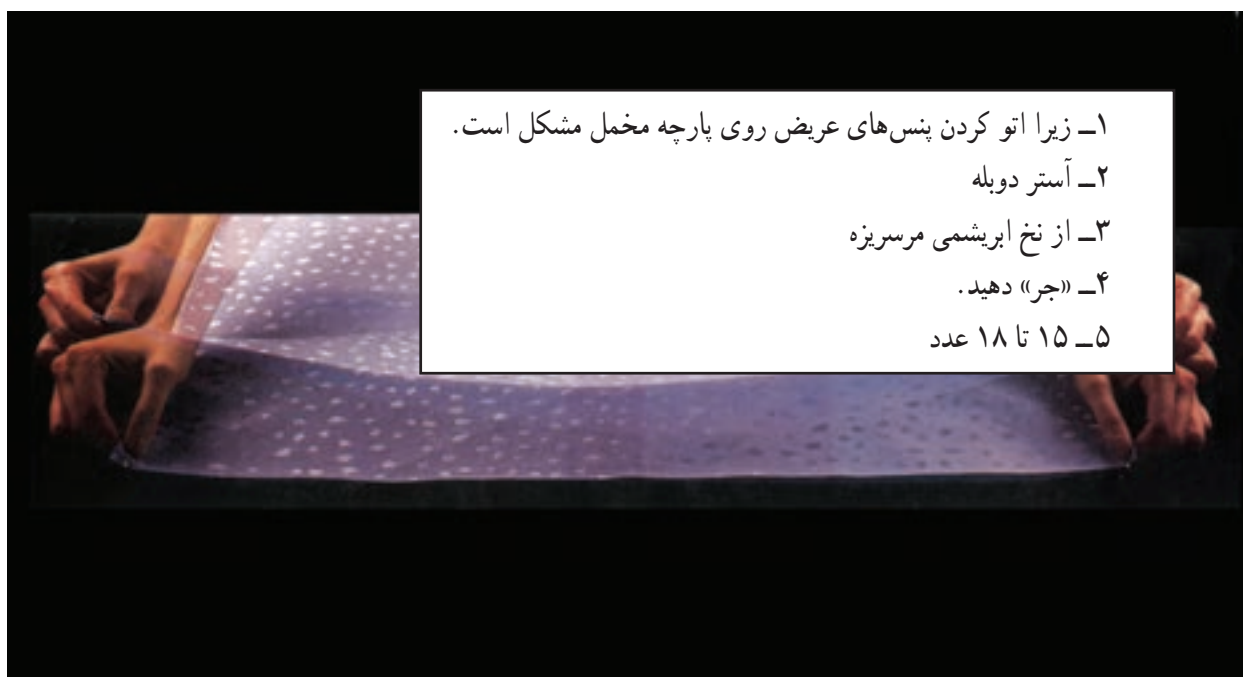

- ۱- زیرا اتو کردن پنس های عریض روی پارچه مخمل مشکل است.
- ۲- آستر دوبله
- ۳- از نخ ابریشمی مرسریزه
- ۴- «جر» دهید.
- ۵- ۱۵ تا ۱۸ عدد



هدف کلی: انتقال الگوری پارچه توسط کوک شل، کاربن و چرت زدن پارچه

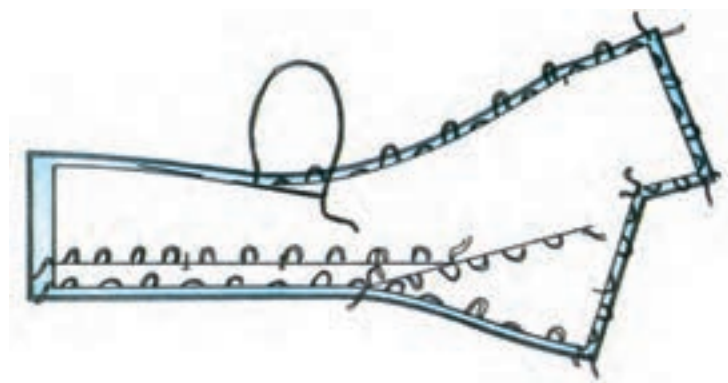
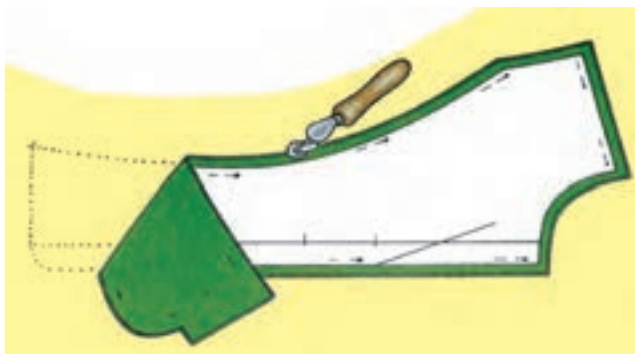

## هدف های رفتاری

انتظار می رود فراگیرنده ، پس از مطالعه ای این واحد درسی بتواند به اهداف ریز دست یابد:

- ۱- روش انتقال الگوری پارچه با کاربن را انجام دهد.
- ۲- مراحل انتقال الگوری پارچه با روش کوک شل را انجام دهد.
- ۳- کوک شل ها را صحیح باز کند.
- ۴- موارد استفاده انتقال الگوری پارچه با علامت چرت زدن و صابون را انجام دهد.

واحد کار اول: انتقال الگو روی پارچه توسط کوک شل، کاربن و چرت زدن پارچه شماره شناسایی: ۸۸ و ۷-۹۱/۴۱/۲/۴-۴۳	پیمانه مهارتی: توانایی انتقال الگو روی پارچه شماره شناسایی: ۸۸ و ۷-۹۱/۴۱/۲/۴-۴	استاندارد مهارت: نازکدوزی زنانه (درجه ۲) دوخت شماره شناسایی: ۸۸ و ۷-۹۱/۴۱/۲/۴-۴
---	--	---

## وسایل علامت گذاری



به دلیل تنوع پارچه‌ها از نظر جنس، ضخامت و رنگ باید از وسایل مختلف علامت گذاری استفاده کرد. این وسایل عبارت‌اند از: صابون مخصوص خیاطی، گچ مخصوص (مل)، رولت، مداد مخصوص و کاربن مخصوص خیاطی.

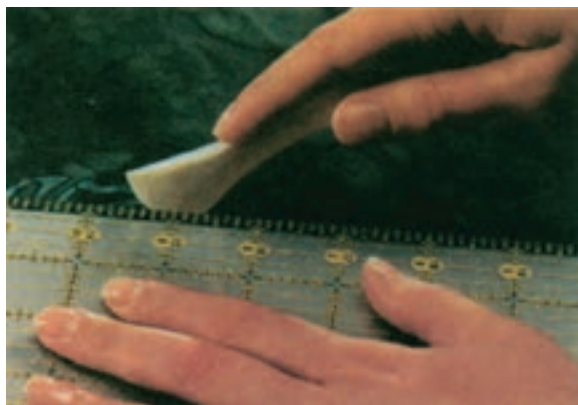

تصویر ۳-۱

### صابون خیاطی



◀ ترکیبات این صابون عیناً شبیه صابون معمولی است با این تفاوت که قدری چرب است. برای پارچه‌های نخی و ابریشمی از این صابون استفاده نکنید؛ زیرا تماس آن با خطوط ترسیمی باعث ایجاد لکه روی آن می‌شود. این صابون بیش‌تر مناسب پارچه‌های پشمی است. (تصویر ۳-۱)



تصویر ۳-۲



### گچ مخصوص (مل)



◀ مل نوعی گچ مخصوص خیاطی است. در اشکال مختلف و رنگ‌های گوناگون وجود دارد. اثر مل از روی پارچه بسیار آسان برطرف می‌شود. کافی است تکه‌ای پارچه ضخیم روی آن بکشید تا خطوط محو گردد. (تصویر ۳-۲)

### رولت



تصویر ۳-۳

◀ رولت برای ردگذاری و انتقال طرح روی پارچه یا کاغذ استفاده می‌شود. این وسیله گاه چوبی و گاه فلزی است. با استفاده از «کاربن مخصوص خیاطی» و رولت می‌توان در اسرع وقت خطوط الگو را روی پارچه منتقل کرد. (تصویر ۳-۳)

واحد کار اول: انتقال الگو روی پارچه توسط کوک شل، کاربن و چرت زدن پارچه شماره شناسایی: ۸۸ و ۷-۹۱/۴۱/۲/۴-۴۳	پیمانه مهارتی: توانایی انتقال الگو روی پارچه شماره شناسایی: ۸۸ و ۷-۹۱/۴۱/۲/۴-۴	استاندارد مهارت: نازکدوزی زنانه (درجه ۲) دوخت شماره شناسایی: ۸۸ و ۷-۹۱/۴۱/۲/۴-۴
---	--	---

### مداد مخصوص



◀ یک نوع این مدادها عیناً مانند مداد معمولی تراشیده می‌شود و از نوک آن برای ترسیم خطوط روی انواع پارچه‌ها استفاده می‌گردد. یک نوع دیگر آن، داخل محفظه‌ای قرار گرفته است و دیرتر پاک می‌شود. (تصویر ۳-۴)

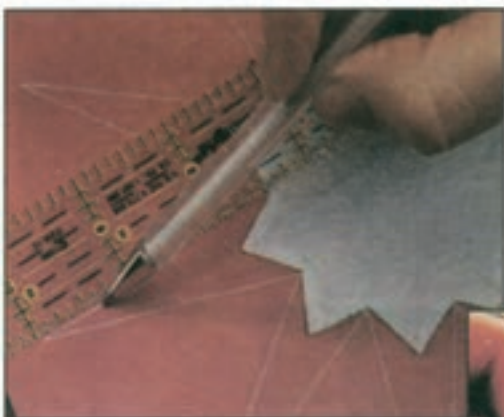

تصویر ۳-۴

### کاربن مخصوص خیاطی



◀ کاربن در رنگ‌های مختلف و در پاکت‌های بسته‌بندی شده موجود است. همیشه قبل از شروع کار، رنگ کاربن را توسط رولت روی نمونه‌ای از پارچه‌ی مورد نظر انتقال دهید؛ زیرا گاهی اثر کاربن از روی پارچه‌های لطیف محو نمی‌شود. (تصویر ۳-۵)

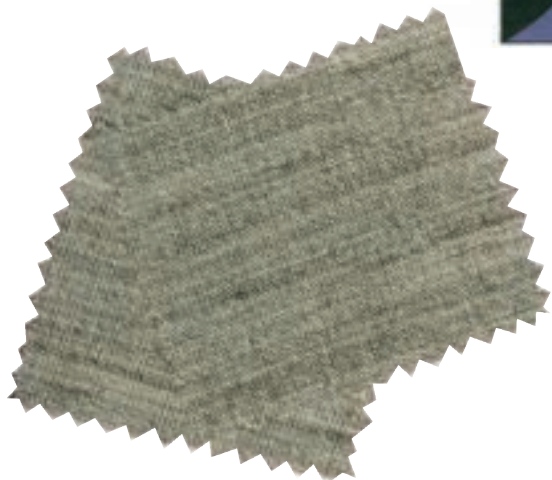

تصویر ۳-۵

### موم



◀ برای دوام و استحکام بیش‌تر نخ از موم استفاده می‌شود. چنانچه نخ را چند بار به موم بکشید، دارای آهار، ضخامت و دوام بیش‌تری می‌گردد. گاهی موم را داخل محفظه‌های مخصوص قرار می‌دهند. (تصویر ۳-۶)



تصویر ۳-۶

واحد کار اول: انتقال الگو روی پارچه توسط کوک شل، کاربن و چرت زدن پارچه شماره شناسایی: ۸۸-۷-۹۱/۴۱/۲/۴-۴۳	پیمانه مهارتی: توانایی انتقال الگو روی پارچه شماره شناسایی: ۸۸-۷-۹۱/۴۱/۲/۴-۴	استاندارد مهارت: نازکدوزی زنانه (درجه ۲) دوخت شماره شناسایی: ۸۸-۷-۹۱/۴۱/۲/۴-۴
---	--	---

## طریقه انتقال الگوری پارچه

## انتقال الگو با کاربن

از کاربن در مواردی که بخواهیم کار سریع‌تر انجام شود استفاده می‌کنیم. هم‌چنین اگر جنس پارچه به گونه‌ای باشد که جای سوزن روی پارچه باقی بماند و نتوان از کوک شل استفاده کرد، کاربن به کار می‌رود. باید هنگام استفاده از کاربن دقت کرد تا پارچه کثیف نشود. پس باید از کاربن مخصوص خیاطی و هم‌رنگ پارچه استفاده شود.

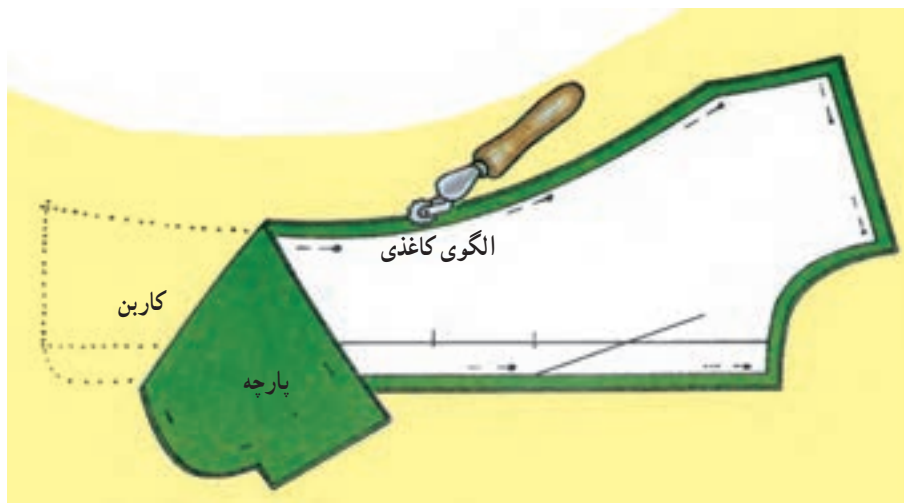

تصویر ۳-۷

▲ بدون برداشتن الگو از روی پارچه کاربن هم‌رنگ یا نزدیک به رنگ پارچه را، زیر قطعه‌ی برش زده بگذارید و خطوط اصلی الگو را رولت کنید. (تصویر ۳-۷)



تصویر ۳-۸

▲ الگو را از روی پارچه بردارید. طرف دیگر لباس را روی کاربن بگذارید. خطوط الگو را که قبلاً روی پارچه علامت‌گذاری شده به طرف دیگر رولت کنید. (تصویر ۳-۸)

واحد کار اول: انتقال الگو روی پارچه توسط کوک شل، کاربن و چرت زدن پارچه شماره شناسایی: ۸۸ و ۷-۹۱/۴۱/۲/۴-۴۳	پیمانه مهارتی: توانایی انتقال الگو روی پارچه شماره شناسایی: ۸۸ و ۷-۹۱/۴۱/۲/۴-۴۴	استاندارد مهارت: نازکدوزی زنانه (درجه ۲) دوخت شماره شناسایی: ۸۸ و ۷-۹۱/۴۱/۲/۴-۴۴
---	---	--

## انتقال الگو با کوک شل



◀ نخ کوک ظریف را دولا کنید. برای استحکام نخ و سهولت در کار دوخت، نخ را چند بار به موم بکشید. (تصویر ۳-۹)



تصویر ۳-۹

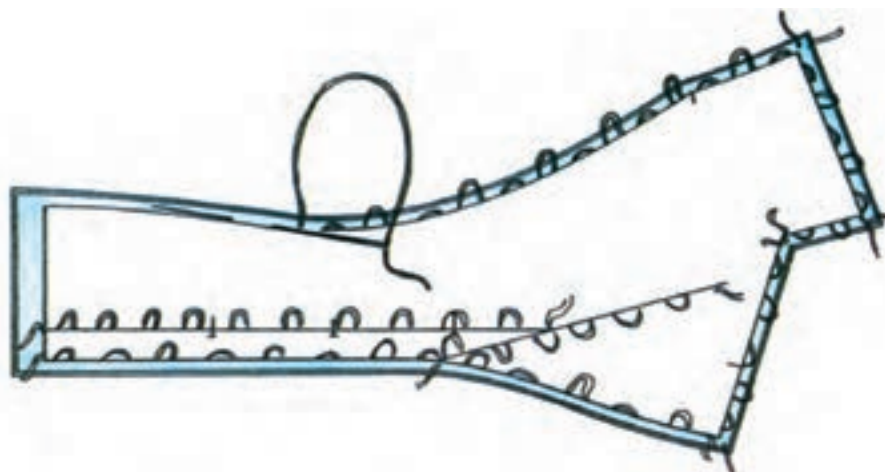

تصویر ۳-۱۰

▲ پس از انجام مرحله ی برش، بدون برداشتن الگو از روی پارچه، پارچه را روی سطح صاف قرار دهید و دور تا دور الگو را کوک شل بزنید. (تصویر ۳-۱۰)

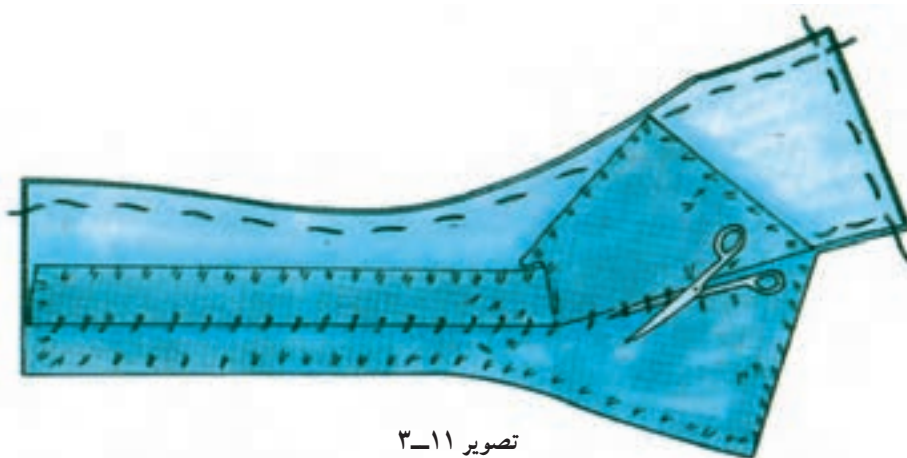

تصویر ۳-۱۱

▲ پس از اتمام دوخت، دولای پارچه را به طرفین بکشید؛ به طوری که تمام کوک‌ها به حالت آزاد و یکنواخت قرار گیرد. سپس به وسیله ی قیچی تیز، کوک‌ها را از وسط بچینید. دقت کنید که در حین چیدن کوک‌ها، پارچه چیده و سوراخ نشود. (تصویر ۳-۱۱)

واحد کار اول: انتقال الگو روی پارچه توسط کوک شل، کاربن و چرت زدن پارچه شماره شناسایی: ۴۳-۲/۴۱/۷-۹۱ و ۸۸	پیمانه مهارتی: توانایی انتقال الگو روی پارچه شماره شناسایی: ۴-۲/۴۱/۷-۹۱ و ۸۸	استاندارد مهارت: نازکدوزی زنانه (درجه ۲) دوخت شماره شناسایی: ۴-۲/۴۱/۷-۹۱ و ۸۸
---	--	---

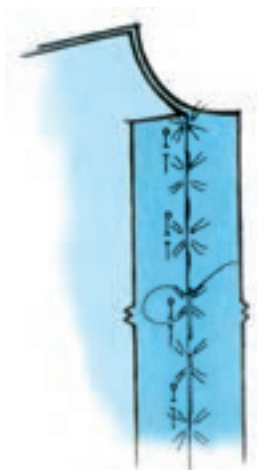

تصویر ۳-۱۲

◀ پس از کوک شل، خطوطی را که به تنهایی «تا» می شود (مانند خط دکمه خور و خط سجاف)، قبل از پرو تک تک کوک شلال بزنید. (تصویر ۳-۱۲)

### انتقال الگو با چرت زدن

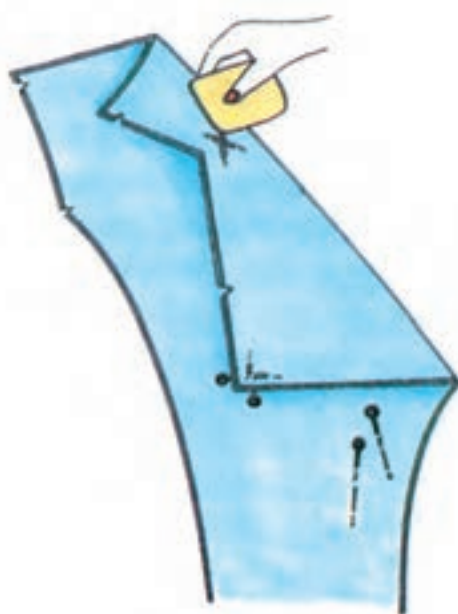

تصویر ۳-۱۴

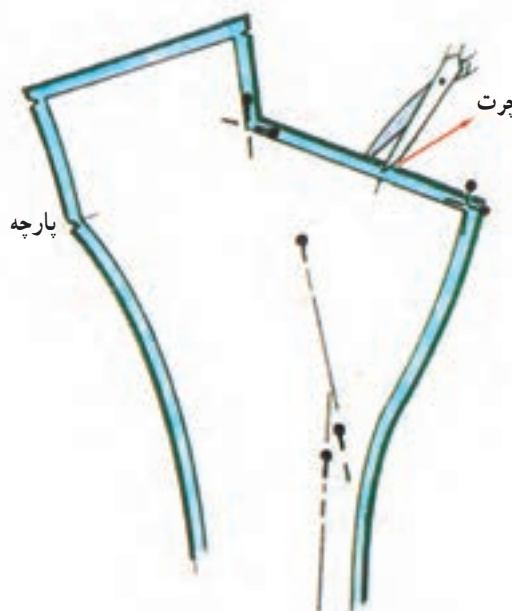

تصویر ۳-۱۳

▲ نقاطی که در آن امکان چرت زدن نیست مانند محل جیب ها، خطوط مرکزی جلو یا پشت یا قسمت هایی که چرت زدن، باعث تغییر فرم آن می شود و ... به وسیله صابون علامت گذاری شود. (تصویر ۳-۱۴)

▲ در این روش، محل درزها و نقاط موازنه الگو به وسیله قیچی چرت زده یا به صورت مثلثی کوچک از پارچه چیده شود. (تصویر ۳-۱۳)

واحد کار اول : انتقال الگو روی پارچه توسط کوک شل ، کاربن و چرت زدن پارچه شماره شناسایی : ۸۸-۷-۹۱/۴۱/۲/۴-۴۳	پیمانه مهارتی : توانایی انتقال الگو روی پارچه شماره شناسایی : ۸۸-۷-۹۱/۴۱/۲/۴-۴	استاندارد مهارت : نازکدوزی زنانه (درجه ۲) دوخت شماره شناسایی : ۸۸-۷-۹۱/۴۱/۲/۴-۴
--	--	---



- ۱- با کاربن روی پارچه، الگو را منتقل کنید.
- ۲- با علامت چرت زدن نقاط اتصال پارچه به یکدیگر را مشخص نموده و وصل نمایید.
- ۳- یک لباس را به طور کامل کوک شل بزنید، باز کنید و به یکدیگر وصل نمایید.



## پیمانہ می مہارتی شمارہ می پنج

### بدف کلی: توانائی دوخت اولیہ

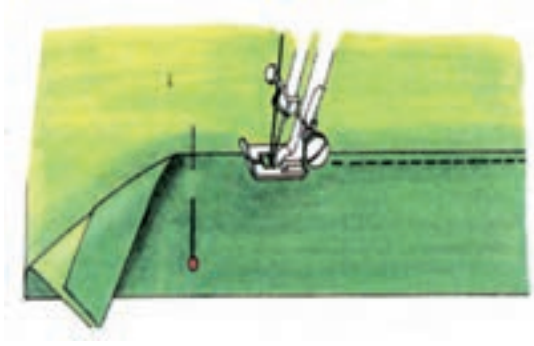

### فہرست تجہیزاست و وسایل مورد نیاز:

- پارچہ
- نخ کوک
- سوزن دوخت دستی
- سنجاق و جا سنجاقی
- انگشتانہ
- ماشین دوخت ہمہ کارہ، راستہ دوز، سردوز یا اور لوک
- اتو
- میز اتو
- پارچہ می مخصوص اتو
- پا صاف کن لبہ می دامن

زمان بہ ساعت	
نظری	عملی
۳	۱۶



## هدف های رفتاری

انتظار می رود فراگیرنده ، پس از مطالعهی این واحد درسی بتواند به اهداف ریز دست یابد:

- ۱- انواع کوک با دست را توضیح دهد.
- ۲- انواع کوک با دست را بدوزد.
- ۳- انواع درز را شرح دهد.
- ۴- انواع درز را بدوزد.
- ۵- انواع پاکدوزی را انجام دهد.
- ۶- انواع گوشه سجاف ها را بدوزد.
- ۷- دوخت پنس های لباس را انجام دهد.

## پیش آزمون



بله	خیر
<input type="checkbox"/>	<input type="checkbox"/>
<input type="checkbox"/>	<input type="checkbox"/>
<input type="checkbox"/>	<input type="checkbox"/>
<input type="checkbox"/>	<input type="checkbox"/>
<input type="checkbox"/>	<input type="checkbox"/>
<input type="checkbox"/>	<input type="checkbox"/>
<input type="checkbox"/>	<input type="checkbox"/>
<input type="checkbox"/>	<input type="checkbox"/>
<input type="checkbox"/>	<input type="checkbox"/>
<input type="checkbox"/>	<input type="checkbox"/>
<input type="checkbox"/>	<input type="checkbox"/>
<input type="checkbox"/>	<input type="checkbox"/>
<input type="checkbox"/>	<input type="checkbox"/>
<input type="checkbox"/>	<input type="checkbox"/>
<input type="checkbox"/>	<input type="checkbox"/>
<input type="checkbox"/>	<input type="checkbox"/>

- ۱- آماده‌سازی وسایل و تجهیزات را می‌دانم.
- ۲- برآورد و تخمین صحیح مواد مورد نیاز و آماده‌سازی مواد مصرفی را می‌دانم.
- ۳- انواع پارچه (پنبه، کتان، ابریشم، پشم، ویسکوز، پلی استر، نایلون) را می‌شناسم.
- ۴- طریقه‌ی نگهداری و شست‌وشوی پارچه‌ها (پنبه، کتان، ابریشم، پشم، ویسکوز، پلی استر، نایلون) را می‌دانم.
- ۵- نحوه‌ی پهن کردن الگو روی پارچه با عرض‌های مختلف را می‌دانم.
- ۶- شناخت اصول قرارگیری الگو روی یک لایه یا دولای پارچه را می‌دانم.
- ۷- اصول صاف کردن پارچه را می‌دانم.
- ۸- نحوه‌ی، برش پارچه‌هایی با نقوش سربالا را می‌دانم.
- ۹- نحوه‌ی برش پارچه‌های حاشیه‌دار را می‌دانم.
- ۱۰- نحوه‌ی برش پارچه‌های راه‌راه عمودی و افقی را می‌دانم.
- ۱۱- نحوه‌ی برش پارچه‌های راه‌راه با خطوط ترسیمی در یک جهت را می‌دانم.
- ۱۲- نحوه‌ی انتقال الگو روی پارچه با کاربن را می‌دانم.
- ۱۳- نحوه‌ی انتقال الگو روی پارچه با صابون را می‌دانم.
- ۱۴- نحوه‌ی انتقال الگو روی پارچه با کوک شل را می‌دانم.
- ۱۵- نحوه‌ی انتقال الگو روی پارچه با چرت‌زدن را می‌دانم.
- ۱۶- سرعت عمل و کیفیت کار نهایی روش‌های انتقال الگو روی پارچه را انجام می‌دهم.

## بهرجوی محترم

- در صورت منفی بودن پیش آزمون..... تا ..... پیمانه‌ی مهارتی ..... را دوباره تکرار کنید.
- در صورت منفی بودن پیش آزمون ..... تا ..... پیمانه‌ی مهارتی ..... را دوباره تکرار کنید.
- در صورت منفی بودن پیش آزمون ..... تا ..... پیمانه‌ی مهارتی ..... را دوباره تکرار کنید.
- در صورت منفی بودن پیش آزمون ..... تا ..... پیمانه‌ی مهارتی ..... را دوباره تکرار کنید.

پیمانه مهارتی: توانایی دوخت های (اولیه خیاطی)

استاندارد مهارت: نازکدوزی زنانه (درجه ۲)

شماره شناسایی: ۵-۴/۲/۴۱/۹۱-۷ و ۸۸

شماره شناسایی: ۴/۲/۴۱/۹۱-۷ و ۸۸



تصویر ۱-۱

به کار بردن انگشتانه در مواقعی که دست دوزی می کنید، ضروری است. به کار بردن انگشتانه به سرعت عمل می افزاید و نوک انگشت را از خراشیدگی محفوظ نگه می دارد. (تصویر ۱-۱)



## انواع کوک با دست

کوک که ساده ترین و ابتدایی ترین دوخت با دست به شمار می آید در انواع گوناگون و به تناسب کار دوخت استفاده می شود.



تصویر ۱-۲

## کوک ساده

این دوخت برای اتصال موقت تکه های لباس به کار می رود. طول هر کوک شلال در حدود «۵/۰ تا ۱ سانتی متر» و فواصل آن نیز مساوی شلال است. فواصل شلال های کوک تا لبه ی پارچه را به طور مساوی در نظر بگیرید تا چنانچه خواستید آن را بدوزید، خطوط دوخت تا لبه، صاف و یکنواخت باشد. (تصویر ۱-۲)



تصویر ۱-۳

## کوک بخیه

این دوخت برای اتصال دائم تکه های لباس و مواقعی که دوام و استحکام دست دوزی مورد لزوم باشد، به کار می آید، این کار به خوبی کار بخیه ی ساده ماشین دوخت است. (تصویر ۱-۳)

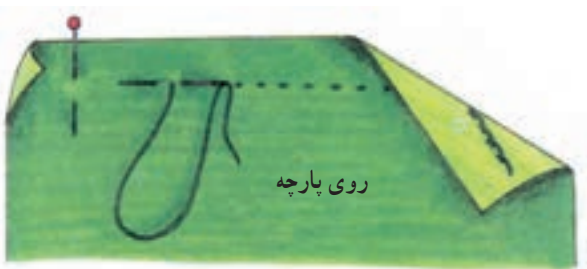

تصویر ۱-۴

## کوک بخیه تزئینی

شیوه ی این دوخت بسیار شبیه بخیه ی معمولی است؛ با این تفاوت که در فاصله ی بخیه ها فضایی دوخته شده و معادل طول بخیه ها باقی می ماند. بخیه ی تزئینی برای شلال دوزی میج، یقه، جیب و سایر قسمت های لباس به کار می رود. پس از اتمام دوخت لباس و آخرین اتوکشی، با استفاده از الیاف نخ ضخیم، بخیه ی تزئینی را روی آن بدوزید. (تصویر ۱-۴)

### کوک حته



تصویر ۱-۵

این کوک به خصوص جهت اتصال لایی به پارچه‌ی لباس یا ثابت نگه داشتن یقه انگلیسی، آرشال و ... به کار می‌رود. دوخت جسته در پشت پارچه انجام می‌گیرد. لایی توسط شلال‌های کوچک اریب به پارچه‌ی لباس وصل می‌گردد. فواصل و طول شلال‌ها یک سانتی متر است. (تصویر ۱-۵)

### زیگزاگ ساده

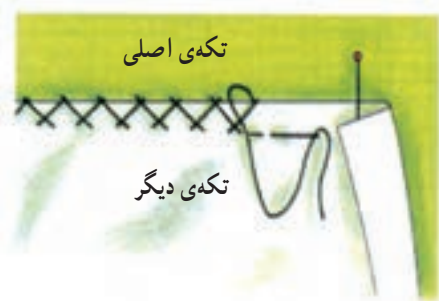

تصویر ۱-۶

این نوع دوخت برای اتصال یک تکه روی قسمت دیگر استفاده می‌شود. زیگزاگ از چپ به راست دوخته می‌شود. در هر بار، سوزن را در ضخامت چند تار از پارچه فرو ببرید و خارج سازید. توجه کنید که نخ محکم کشیده نشود. (تصویر ۱-۶)

### انواع دوخت درزها

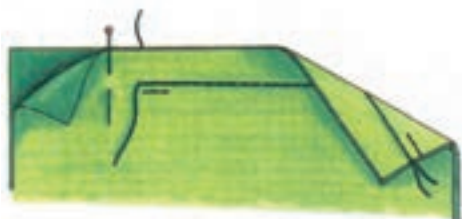

تصویر ۱-۷

این نوع درز، ساده‌ترین دوخت برای اتصال تکه‌های لباس به یکدیگر است که معمولاً توسط ماشین دوخت دوخته می‌شود و عرض جادرز در حدود «۱/۵ تا ۲ سانتی متر» است. برای دوام بیش تر ابتدا و انتهای آن را دوبار بدوزید. (تصویر ۱-۷)

### درز ساده

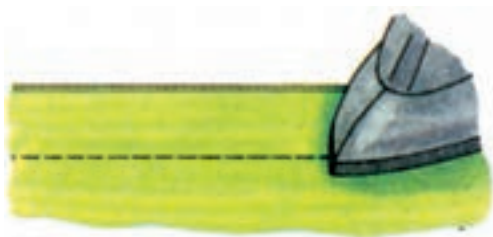

الف

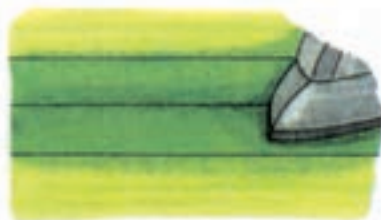

ب

تصویر ۱-۸

### توجه کنید:

پس از دوختن و قبل از آن که ضخامت جادرز را به طرفین باز کنید، روی خط دوخته شده را از سمت پشت اتو نمایید. (تصویر ۸- الف)  
 جادرزهای را توسط انگشتان دست چپ کاملاً باز کنید و سپس به وسیله‌ی نوک اتو خط درز را اتو نمایید. (تصویر ۸- ب)

## دورزه (دورزنومی)

دو درزه مناسب ترین دوخت جهت پارچه های لطیف (خصوصاً حریر) است.

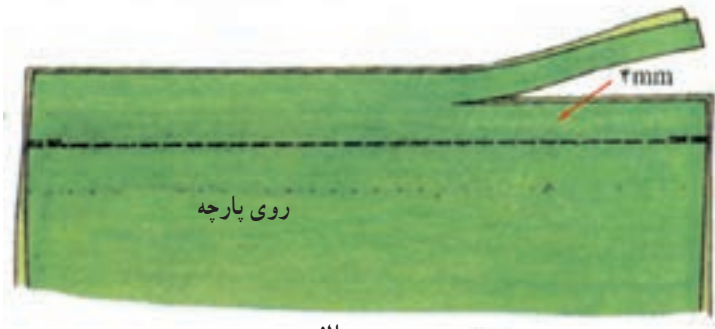

الف

◀ ابتدا دو لایه ی پشت پارچه را روی هم قرار دهید و درز را در سمت روی پارچه بدوزید. جادرز را به یک سمت بخوابانید و اتو نمایید. آن گاه عرض جادرز را به یک اندازه و مساوی «۴ میلی متر» قیچی کنید. (تصویر ۹-۱-الف)

\* سپس پارچه را به طرف پشت برگردانید و دوباره درز بگیرید، به طوری که ضخامت درز اول درست در میان درز دوم واقع شود.

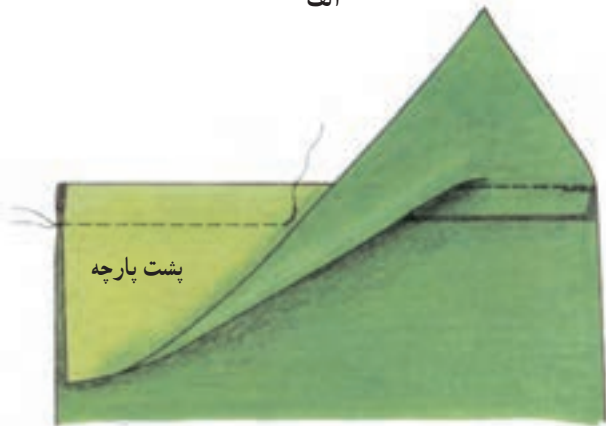

ب

تصویر ۹-۱-ب

توجه کنید:

◀ توجه کنید تمیز کردن درز قبل از چرخ کردن درز دوم است؛ زیرا، اگر تارهایی از پارچه باقی بماند به دلیل لطافت پارچه، از رو نمایان خواهد شد. (تصویر ۹-۱-ب)

## دورزه دو لبه شکسته

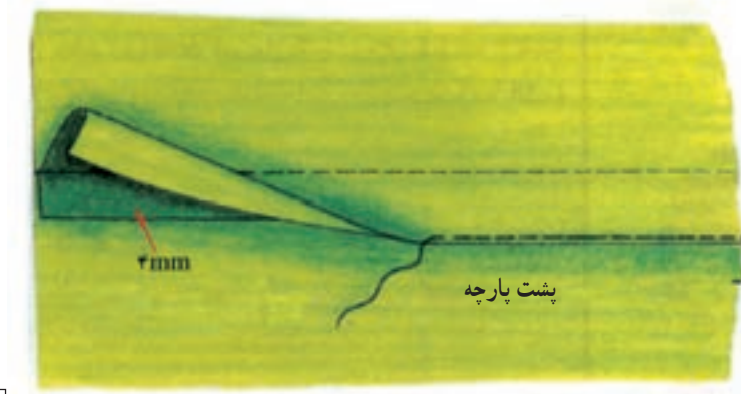

تصویر ۱۰-۱

◀ ابتدا یک درز ساده بدوزید، سپس درزها را به یک طرف بخوابانید و اتو بزنید. آن گاه عرض جادرز زیرین را «۴ میلی متر» کنید و مقدار اضافی آن را بچینید. سپس لبه ی فوقانی را «تا» نمایید، روی پارچه را کوک بزنید و لب به لب آن را بدوزید. در درزهای دو لبه، چنانچه نخ از نوع ضخیم تر انتخاب شود جلوه ی شلال ها بیش تر می شود. (تصویر ۱۰-۱)

### درز دوبله خوابیده

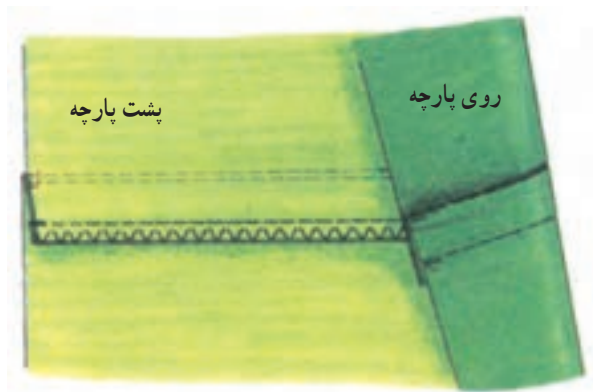

تصویر ۱-۱۱

◀ درزهای دوبله جهت پوشاک اسپرت استفاده می شود. پس از دوختن درز معمولی، جادرز آن را به یک سمت بخوابانید و اتو کنید. لبه ی درزها را با دوخت پاکدوزی نمایید و سپس در سمت روی پارچه، لبه ی درز را به فاصله ی «۷۵/۰ سانتی متر» از درز قبلی، روی ضخامت جادرز، چرخ کنید. اگر می خواهید که خیلی ضخیم نشود می توانید همانند تصویر ۱-۱۰، سمت داخلی را باریک کرده و سپس بدوزید. (تصویر ۱-۱۱)

### انواع پاکدوزی (لبه دوزی)



پاکدوزی به دوخت های مختلفی اطلاق می شود که مانع از ریشه شدن جادرز پارچه شود. بدیهی است که برای هر پارچه، نوع بخصوصی از پاکدوزی به کار می رود.

### پاکدوزی ساده با دست

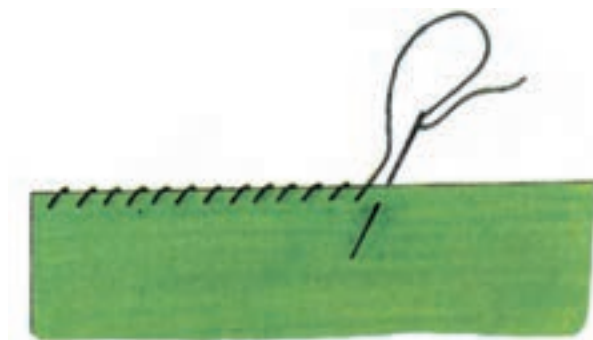

تصویر ۱-۱۲

◀ معمول ترین نوع تمیز دوزی به شمار می رود. پس از اتمام چرخ و اتوی درز، سوزن را به طور مایل و از چپ به راست داخل جادرز فرو ببرید و خارج سازید. بلندی هر پایه ی دوخت را در حدود «۴ میلی متر» بگیرید و پایه ها را معادل «۵/۰ سانتی متر» از هم فاصله دهید. (تصویر ۱-۱۲)

### پاکدوزی با دندان موشی

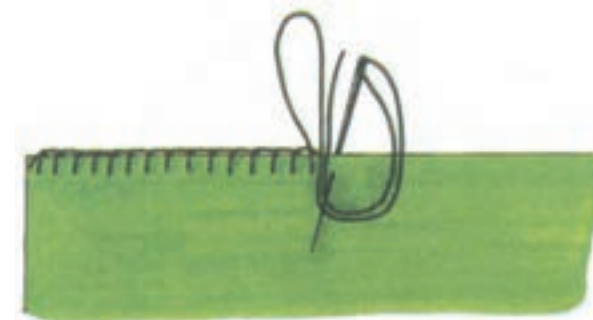

تصویر ۱-۱۳

◀ این دوخت برای پوشاکی که نیاز به دوام بیش تر دارد و زیاد پوشیده می شود، به کار می رود. نوع جنس نخ را متناسب با پارچه انتخاب کنید. به طور کلی، نخ های ظریف تر مناسب ترند؛ زیرا، پس از اتوی مجدد، جادرز در پاکدوزی در سمت روی پارچه دیده نخواهد شد. (تصویر ۱-۱۳)

### پاکدوزی بانوار اریب



با استفاده از نوار اریب آماده می‌توانید درزها را نوار کنید.

این نوع پاکدوزی منحصرأً برای پارچه‌هایی است که دارای ضخامت زیاد هستند و به سرعت نیز ریش می‌شوند. (مانند: پارچه‌های تویید درشت)



◀ روش اول: برای دوختی ظریف‌تر به کار می‌رود. نوار اریب را با جادرز، درز می‌گیرید و آن را به سمت پشت برمی‌گردانید و می‌دوزید. (تصویر ۱۴-۱)

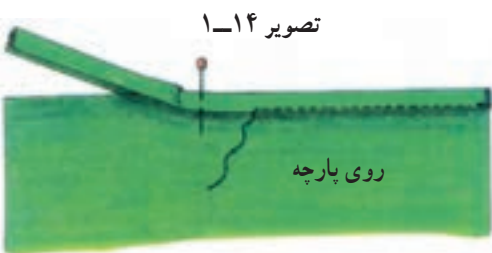

◀ روش دوم: برای نوار کردن درز، کافی است ضخامت لبه‌ی جادرز را در میان «تای» نوار اریب قرار دهید، کوک بزنید و سپس بدوزید. (تصویر ۱۵-۱)

تصویر ۱۵-۱

### پاکدوزی توسط قچی زیگزاگ



◀ مواقعی که لباس تمام آستر می‌شود (مانند کت، پالتو و ...) می‌توان درزها را توسط قچی زیگزاگ تمیز کرد. (تصویر ۱۶-۱)

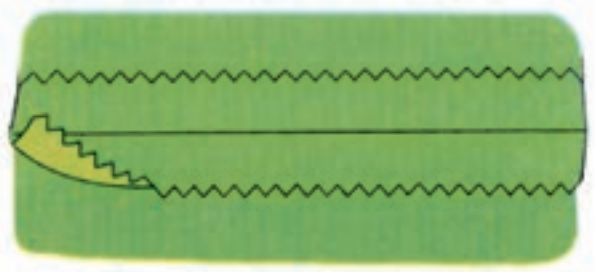

تصویر ۱۶-۱

### پاکدوزی توسط قچی زیگزاگ و دوخت ساده



◀ اگر بخواهید دوام پاکدوزی با قچی زیگزاگ را بیشتر کنید، می‌توانید ابتدا لبه‌ی جادرز را در فاصله‌ی «۵/۰ سانتی متری» یک رج بدوزید و سپس لب جادرز را توسط قچی زیگزاگ بچینید. (تصویر ۱۷-۱)



تصویر ۱۷-۱

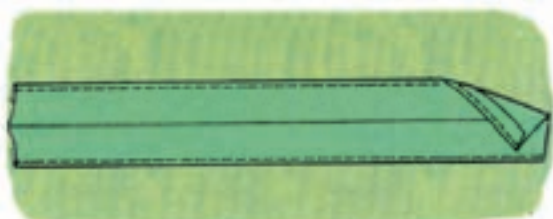

تصویر ۱-۱۸

### پاکدوزی بادوخت ساده ماشین دوخت

این نوع پاکدوزی برای پارچه های پنبه ای و لطیف مورد استفاده قرار می گیرد. برای این تمیزدوزی، پس از چرخ و اتو کردن، لبه ی جادرز را به طرف داخل به عرض «۳ میلی متر» «تو» بگذارید، به طوری که فقط بتوانید روی آن را بدوزید سپس ضخامت جادرزها را با دقت اتو نمایید. (تصویر ۱-۱۸)



تصویر ۱-۱۹

### پاکدوزی زیگزاگ ماشین دوخت

این کار توسط ماشین دوخت به راحتی انجام می شود. کافی است درجه ی چرخ را روی دوخت زیگزاگ میزان کنید، سپس کناره های جادرزها را زیگزاگ بزنید و لبه ی اضافه ی آن را بچینید. (تصویر ۱-۱۹)

### پاکدوزی باپایمی مخصوص و ژیتون یا دکمه مخصوص پاکدوزی ماشین دوخت

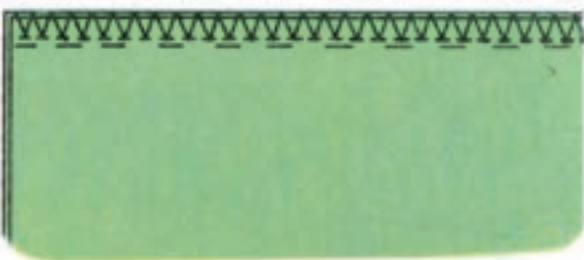

تصویر ۱-۲۰

معمولاً این دوخت برای تمیز کردن پارچه های خیلی لطیف و نازک استفاده نمی شود؛ زیرا، باعث جمع شدن درز می گردد. به طور کلی پارچه هایی با ضخامت معمولی را پاکدوزی می نماید. (تصویر ۱-۲۰)

### پاکدوزی باپارخ های سردوز (اورلوک)

این نوع ماشین های دوخت مخصوص پاکدوزی و تمیزدوزی درزهاست. معمولاً همراه پاکدوزی می توان لبه ی درزها را صاف کرد. بعضی از انواع این ماشین های دوخت همراه با پاکدوزی دوخت ساده را نیز انجام می دهند. (تصویر ۱-۲۱)

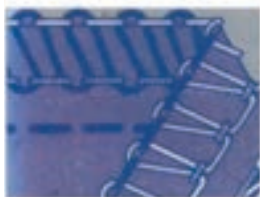

ب- اورلوک ۵ نخ پاکدوزی همراه با دوخت ساده چرخ اورلوک «اضافه درز چیده می شود»

الف- پاکدوزی اورلوک

تصویر ۱-۲۱



## انواع پس دوزی (تودوزی)



پس دوزی یا تودوزی به دوخت‌هایی اطلاق می‌شود که برای «تو» گذاشتن لبه‌ی آستین، دامن، کت و ... استفاده می‌شود.

### تودوزی بالایی زانفیکس

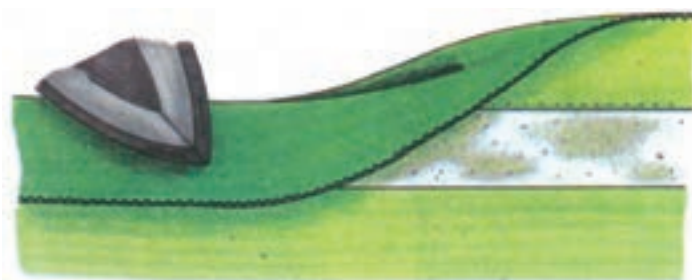

تصویر ۱-۲۲

▲ لایه‌ی زانفیکس را داخل لبه‌ی سجاف یا لباس قرار دهید به طوری که یک سانتی‌متر کم‌تر از لبه‌ی سجاف لباس باشد. (می‌توانید یک لبه‌ی لایه‌ی را قبلاً به سجاف بدوزید). آن‌گاه به آرامی روی آن را اتو کنید. توجه نمایید لایه‌ی زانفیکس بیرون از لبه‌ی سجاف نباشد؛ زیرا در این صورت به کف اتو می‌چسبد و آن را کنیف می‌کند. (تصویر ۱-۲۲)

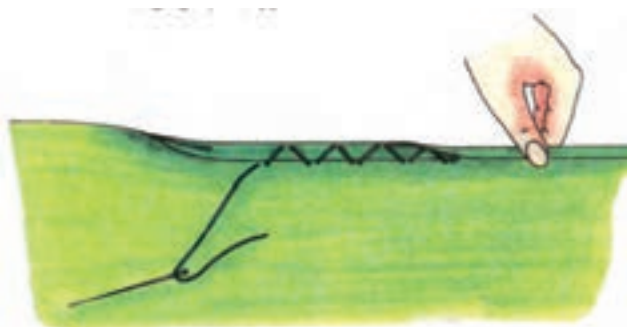

تصویر ۱-۲۳

### پیچ (رُل)



▲ این نوع دوخت جهت لبه‌دوزی انواع پارچه‌های شیفون، ارگانزا و به‌طور کلی پارچه‌های لطیف استفاده می‌شود. لبه‌ی پارچه را تاب بدهید و لوله کنید؛ به طوری که عرض ضخامت قسمت تاب در حدود «۲ تا ۳ میلی‌متر» شود. سپس سوزن را از داخل «تای» پارچه رد کنید و هر بار یک تار از پارچه را بگیرید. (تصویر ۱-۲۳)

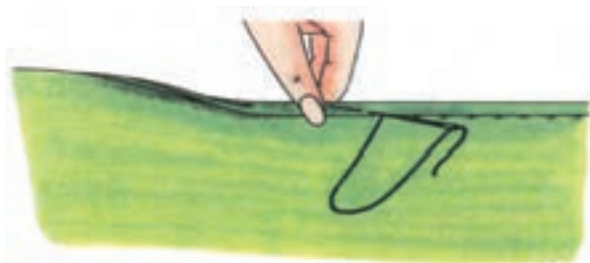

تصویر ۱-۲۴

### نوع دیگر پیچ (رُل)



◀ لبه‌ی این دوخت مانند پیچ (رُل) لوله می‌شود. با سوزن از زمینه‌ی کار یک تار پارچه را بگیرید سپس از داخل «تای» پارچه رد کنید تا نخ دوخت کاملاً مخفی بماند. (تصویر ۱-۲۴)

## پس دوزی مخفی

این نوع پس دوزی در مواردی به کار می رود که دوخت نباید از سمت رو یا از سمت پشت لباس دیده شود.



تصویر ۱-۲۵

◀ اگر این پس دوزی را برای دوخت لبه‌ی دامن به کار می‌برید، در فاصله‌ی هر چند بخیه، یک بار آن را محکم کنید. (تصویر ۱-۲۵)

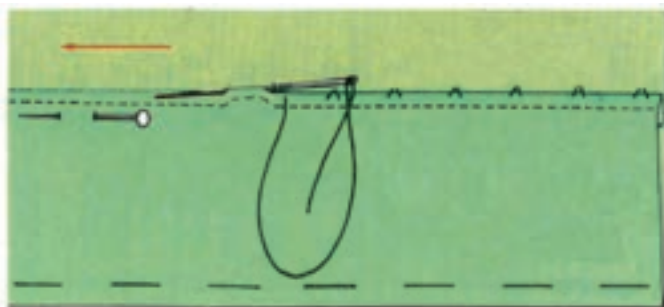

تصویر ۱-۲۶

◀ این نوع پس دوزی مانند شکل قبلی است. فقط قبل از «تا» کردن لبه‌ی دامن، لبه را یک بار بدوزید و سپس پس دوزی نمایید. (تصویر ۱-۲۶)

## پس دوزی توأم با ماشین دوخت (داخل سجاف)

این دوخت در پس دوزی پارچه‌های پشمی مورد مصرف قرار می‌گیرد.



تصویر ۱-۲۷

◀ ابتدا لبه‌ی «تو» رفته را در فاصله‌ی ۵/۰ سانتی‌متر از لبه پارچه بدوزید (بخیه‌ی چرخ معمولی باشد). لبه‌ی پارچه را با قیچی زیگزاگ، قیچی نمایید و مانند شکل پس دوزی کنید. در این روش، نخ پس دوزی شل دوخته می‌شود. دوخت از روی پارچه مشخص نمی‌گردد. (تصویر ۱-۲۷)



تصویر ۱-۲۸

◀ در این روش مانند شکل قبلی عمل کنید. فقط لبه‌ی پارچه را با ماشین دوخت پاکدوزی نمایید. (تصویر ۱-۲۸)

بیمانه مهارتی: توانایی دوخت های (اولیه خیاطی)

استاندارد مهارت: نازکدوزی زنانه (درجه ۲)

شماره شناسایی: ۵-۴/۲/۴۱/۹۱-۷ و ۸۸

شماره شناسایی: ۴/۲/۴۱/۹۱-۷ و ۸۸

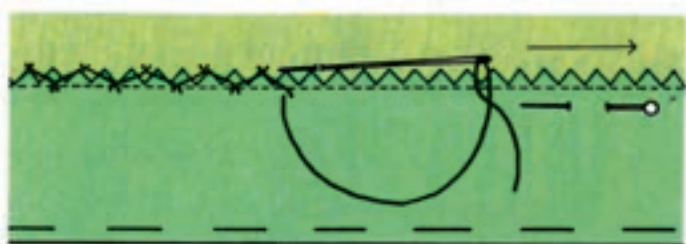

پس دوزی زیگزاگ ساده



تصویر ۱-۲۹

▲ لبه‌ی پارچه را پاکدوزی کنید (در این جا از قیچی زیگزاگ استفاده شده است). پس از «تو» گذاشتن لبه‌ی پارچه آن را با دقت و از سمت چپ به راست زیگزاگ بزنید. هر بار چند تار از پارچه را بگیرد. (تصویر ۱-۲۹)

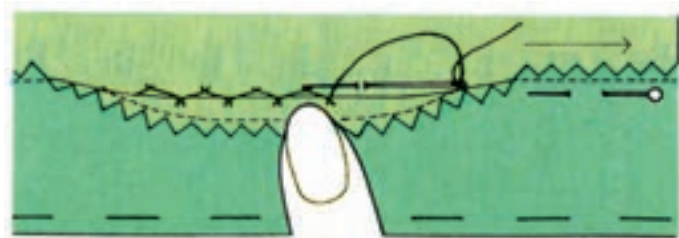

پس دوزی زیگزاگ (داخل سجاف)



تصویر ۱-۳۰

▲ این روش مانند زیگزاگ ساده بوده، ولی به صورت مخفی است. توجه کنید که نخ آن را محکم نکشید؛ زیرا، دوخت زیگزاگ نباید در سمت روی پارچه نمایان شود. (تصویر ۱-۳۰)

تو دوزی با ماشین دوخت

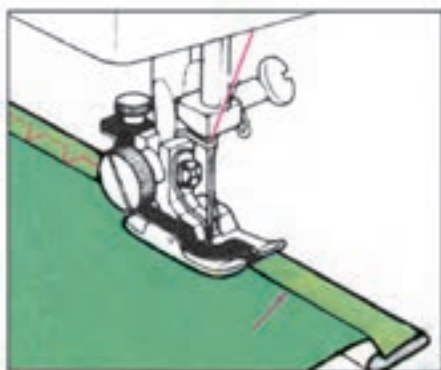

تصویر ۱-۳۱

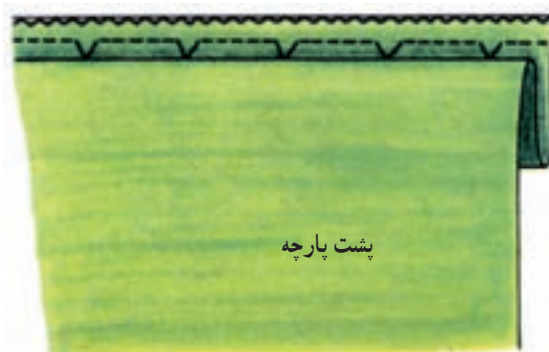

تصویر ۱-۳۲

▲ لبه‌ی پارچه را پاکدوزی کنید. سپس به اندازه‌ی لازم آن را «تو» بگذارید و کوک بزنید. دوباره آن را «تا» کنید و از پایه‌ی مخصوص پس دوزی استفاده نمایید. (تصاویر ۳۱ و ۳۲-۱)

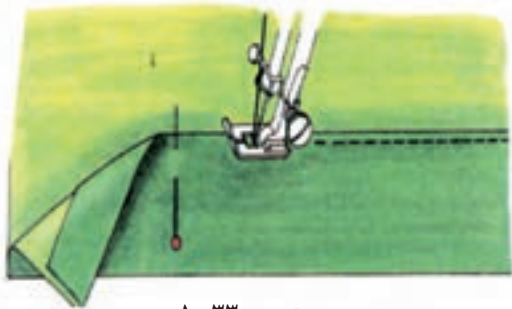

تصویر ۱-۳۳

### تودوزی با دوخت ساده ماشین دوخت

\* بیشترین کاربرد آن در مورد پارچه های نسبتاً ظریف است؛ زیرا در مورد پارچه ی ضخیم، به علت «تا» شدن لبه ی سجاف ضخامت زیادی ایجاد می شود.

◀ لبه ی پارچه را به مقدار معین «تا» بزنید، اتو کنید، سپس لبه ی «تو» رفته را بدوزید. (تصویر ۱-۳۳)

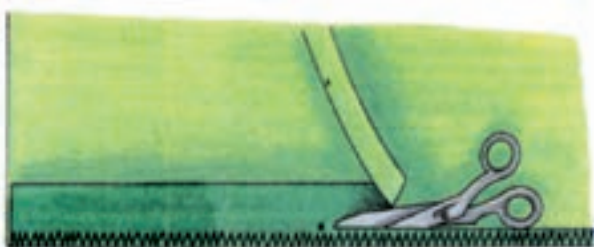

تصویر ۱-۳۴

### پاکدوزی با دوخت زیگزاگ ماشین دوخت

◀ لبه ی پارچه را حدود «۲ سانتی متر» «تا» کنید و با درجه ی زیگزاگ لبه را زیگزاگ نمایید. سپس مقدار اضافی را بچینید. (تصویر ۱-۳۴)

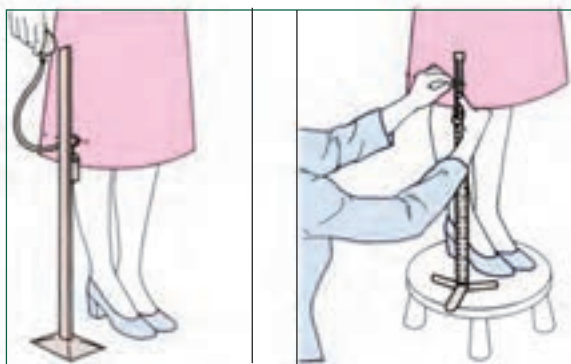

پاصاف کن، علامت گذاری توسط سنجاق پاصاف کن، علامت گذاری توسط گچ

تصویر ۱-۳۵

### خط کش پاصاف کن

◀ پاصاف کن ابزاری است که می توان برای صاف کردن لبه ی دامن ها (دامن های ترک و کلوش) از آن استفاده کرد. بعضی از انواع آن توسط گچ یا سنجاق و در مدل های مختلف تهیه می شود. علامت گذاری توسط سنجاق صحیح تر است؛ زیرا ضخامت گچ و نیز زدودن آن از روی پارچه ها میسر نخواهد بود. (تصویر ۱-۳۵)



تصویر ۱-۳۶

### تودوزی لبه ی دامن کلوش

دوخت لبه ی دامن کلوش، بسته به ضخامت و نوع پارچه متفاوت است، ولی صاف کردن لبه ی آن در تمام کلوش ها، فون زیاد، ترک ها و ... الزامی است.  
\* برای این منظور قبل از صاف کردن پایین دامن، حداقل بیست و چهار ساعت آن را از قسمت کمر آویزان کنید.

◀ سپس توسط پاصاف کن لبه ی دامن، کوتاه ترین قسمت لبه ی دامن را در نظر بگیرید. دور تا دور دامن را مساوی آن علامت بگذارید (با استفاده از پودر پاصاف کن یا سنجاق یا حتی با به کار بردن یک خط کش بلند «T»). نقاط علامت گذاری شده را بچینید. (تصویر ۱-۳۶)

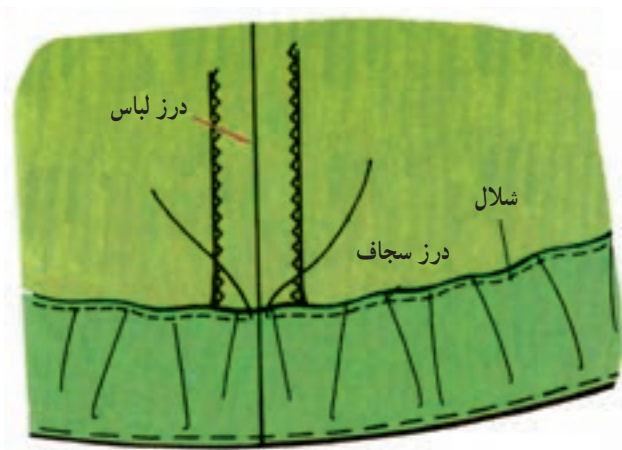

تصویر ۱-۳۷

◀ پارچه‌هایی که با ضخامت متوسط، قابلیت جمع شدن با بخار اتو را دارند، در فاصله‌ی چند میلی‌متر از لبه‌ی پارچه یک رج شلال درشت با ماشین دوخت یا شلال ریز با دست بدوزید (درزهای داخل سجاف باید با درز لباس مماس باشند). نخ شلال را بکشید؛ به طوری که گشادی اضافی «توی» لب دامن کاملاً به خُرد برود و صاف و مرتب شود. سپس توسط اتو بخار یا پارچه‌ی مرطوب خُردهای لب دامن را اتو کنید. (تصویر ۱-۳۷)

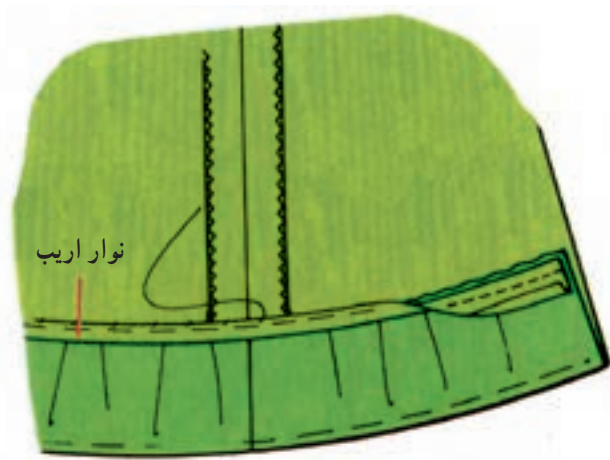

تصویر ۱-۳۸

◀ اگر پارچه‌ای با ضخامت متوسط قابلیت جمع شدن توسط اتو را نداشته باشد، ابتدا مراحل اولیه‌ی شکل قبل را انجام دهید. نوار اریبی از آستری تهیه نمایید و به لب دامن خُرد خورده‌ی پارچه، بدوزید. نوار اریب را به لباس پس‌دوزی نمایید. (تصویر ۱-۳۸)

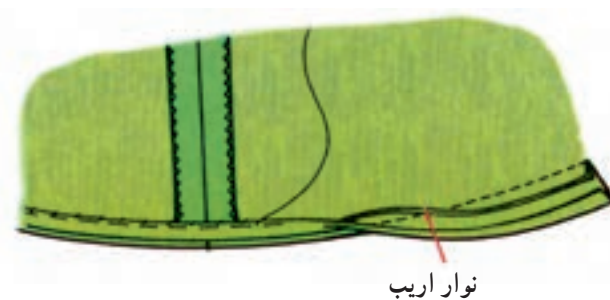

تصویر ۱-۳۹

◀ در مورد پارچه‌هایی که ضخیم هستند یا نمی‌توان آن‌ها را خُرد داد، لبه‌ی اضافه‌ی سجاف را بچینید، نوار اریب را به لب دامن بدوزید و به طرف داخل برگردانید؛ به طوری که چند میلی‌متر از لب لباس به طرف داخل برگردد. سپس آن را پس‌دوزی نمایید. (تصویر ۱-۳۹)

استاندارد مهارت: نازکدوزی زنانه (درجه ۲)

بیمانه مهارتی: توانایی دوخت های (اولیه خیاطی)

شماره شناسایی: ۸۸ و ۷-۹۱/۴۱/۲/۴

شماره شناسایی: ۸۸ و ۷-۹۱/۴۱/۲/۴-۵

## گوشه های سجاف

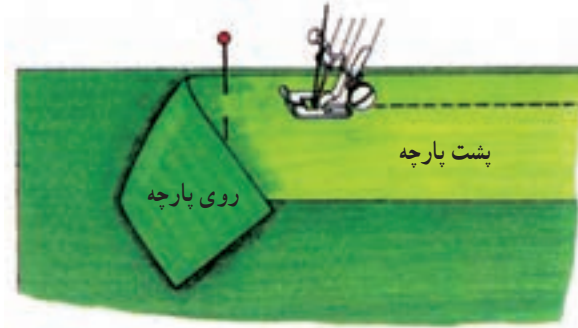

تصویر ۱-۴۰

طول سجاف را در اندازه‌ی کافی بچینید. سجاف را به لبه‌ی درز مورد نظر بدوزید. سپس برای وصل کردن لبه‌ی آن از یکی از روش‌های تودوزی استفاده کنید. (تصویر ۱-۴۰)

گوشه‌های لباس در دامن، کت، بلوز و ... به چندین روش دوخته می‌شود که عبارتند از:

### روش اول

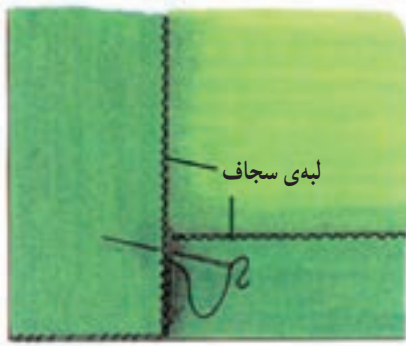

تصویر ۱-۴۲



تصویر ۱-۴۱

گوشه‌ی سجاف را «تا» نمایید و آن را با دقت و ریز به طوری که مشخص نباشد - بدوزید. (تصویر ۱-۴۲)

لب پایین لباس را به طرف داخل برگردانید، کوک بزنید و درز سجاف عمودی رویی را (حدوداً ۱ تا ۱/۵ سانتی‌متر) باریک کنید. (تصویر ۱-۴۱)

### روش دوم



تصویر ۱-۴۴



تصویر ۱-۴۳

گوشه‌ی سجاف را «تا» کنید و آن را کوک بزنید. با دقت آن را پس‌دوزی مخفی نمایید. (تصویر ۱-۴۴)

سجاف رویی را «تا» نمایید، بدوزید و گوشه‌ی خارجی را به صورت منحنی بچینید. (تصویر ۱-۴۳)

## روش سوم



تصویر ۱-۴۶

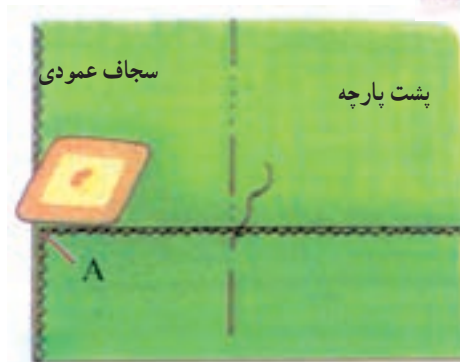

تصویر ۱-۴۵

▲ خط کش را روی نقطه‌ی A قرار دهید به گونه‌ای که از نقطه‌ی B عبور کند و نقطه‌ی C به دست آید. این سه خط را با صابون علامت بگذارید. (تصویر ۱-۴۶)

▲ این روش نسبت به روش‌های دیگر متناسب‌تر است. ابتدا لب پایین لباس و «تای» سجاف عمودی را روی نقطه‌ی A بگذارید. (تصویر ۱-۴۵)

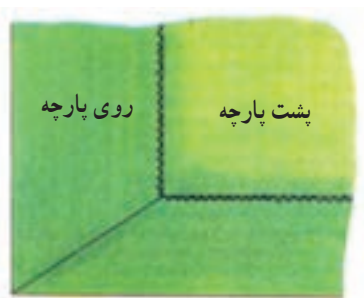

تصویر ۱-۴۸

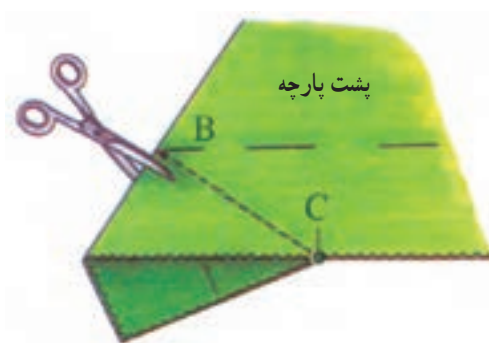

تصویر ۱-۴۷

▲ سجاف‌ها را به طرف پشت پارچه برگردانید و روی آن را اتو کنید. (تصویر ۱-۴۸)

▲ خط A تا C را «تا» کنید و خط C تا B را که علامت گذاشته‌اید بدوزید. به اندازه‌ی «۱ تا ۱/۵ سانتی‌متر» اضافی درز بگذارید و بقیه‌ی آن را بچینید. (تصویر ۱-۴۷)



تصویر ۱-۴۹

## گوشه‌ی منحنی سجاف سرخود



▲ در گوشه‌هایی که سجاف، شکل منحنی یا هلالی دارد و یا به صورت یک سره است، لبه‌ی خارجی هلالی شکل سجاف را با دست شلال ریز بزنید، شلال را آن قدر جمع کنید تا گشادی آن صاف و منظم شود. سپس با اتو آن را منظم کنید. (تصویر ۱-۴۹)

پیمانه مهارتی: توانایی دوخت های (اولیه خیاطی)

استاندارد مهارت: نازکدوزی زنانه (درجه ۲)

شماره شناسایی: ۵-۴/۲/۴۱/۹۱-۷ و ۸۸

شماره شناسایی: ۴/۲/۴۱/۹۱-۷ و ۸۸

## درزهای منحنی



درزهای منحنی در قسمت های مختلف لباس از قبیل درزهای داخلی یقه، برش های پرنسسی، یقه ب و ... استفاده می شود.

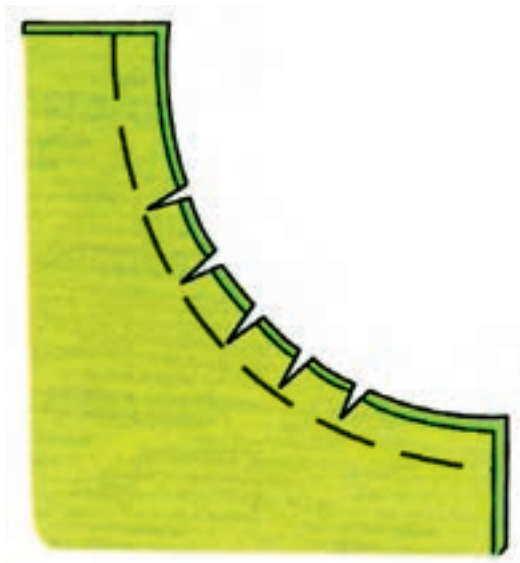

تصویر ۱-۵۱

▲ پس از چیدن اضافه درز (زاپاس)، مثلث های کوچکی بچینید. درز باید به یک طرف خوابانده و اتو شود. (تصویر ۱-۵۱)



تصویر ۱-۵۰

▲ این نوع درز از وسط باز نمی شود؛ مثل حلقه ی دور گردن. پس از چرخ کردن، اضافه ی درز را به گونه ای بچینید که پهنای یکی از درزها «۶ میلی متر» و درز دیگر «۳ میلی متر» کم تر باشد. (تصویر ۱-۵۰)

## درز منحنی یقه ب ب و برگردان جیب



تصویر ۱-۵۳

▲ این درز در یک قسمت صاف و در قسمت دیگر منحنی است. باید در قسمت منحنی، مانند شکل عمل کنید. به طوری که پهنای یکی از درزها کم تر از درز دیگر باشد و مثلث های کوچکی از آن چیده شود. (تصویر ۱-۵۳)

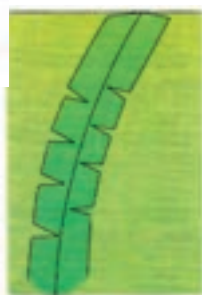

تصویر ۱-۵۲

▲ این درز در برش های منحنی ای که به طرف بیرون است (مثل برش های پرنسسی) کاربرد بیش تری دارد. درز را چرت بزنید، به طرفین باز کنید و اتو نمایید. (تصویر ۱-۵۲)

## درز منحنی دو طرفه





استاندارد مهارت : نازکدوزی زنانه (درجه ۲)

پیمانه مهارتی : توانایی دوخت های (اولیه خیاطی)

شماره شناسایی : ۸۸ و ۷-۹۱/۴۱/۲/۴

شماره شناسایی : ۸۸ و ۷-۹۱/۴۱/۲/۴-۵

### گوشه‌ی درزها



تصویر ۱-۵۵



تصویر ۱-۵۴

▲ گوشه‌ها را مانند شکل به صورت اریب بچینید.  
(تصویر ۱-۵۵)

▲ در این حالت نیز مانند شکل قبل دو درز را بدوزید  
و اضافه‌ها را بچینید. (تصویر ۱-۵۴)

### درز توی لب دامن

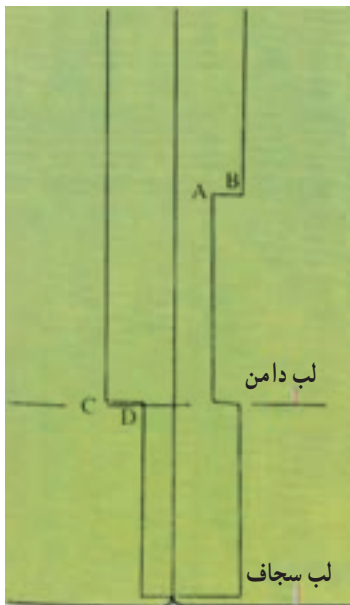

تصویر ۱-۵۷

◀ عرض درز در قسمت «تای» لب دامن ایجاد ضخامت اضافی می‌کند؛ از این رو، باید درزها بدین ترتیب کم شود: قسمت‌های «A» تا «B» و «C» تا «D» به اندازه‌ی « $\frac{1}{4}$  درز لباس» چیده شود. (تصویر ۱-۵۷)

### درز داخلی صاف

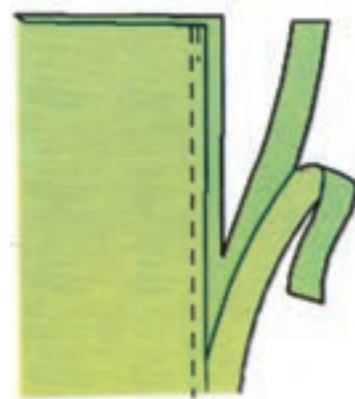

تصویر ۱-۵۶

▲ در قسمت‌های داخلی لباس (مانند درز سجاف‌ها، یقه‌ها، مچ‌ها و ...) استفاده می‌شود. باید یکی از درزها را به اندازه‌ی «۶ میلی‌متر» و درز دیگر را به اندازه‌ی «۳ میلی‌متر» کم‌تر بچینید. (تصویر ۱-۵۶)



## دوخت ساسون (پنس)



◀ ساسون‌ها در لباس نقش بسزایی را ایفا می‌کنند. اهمیت آن به این علت است که به وجود آورنده‌ی حجم، برش‌ها و خطوط روی لباس هستند. در این جا چند نکته را که به افزایش کیفیت دوخت ساسون کمک خواهد کرد، ذکر می‌نماییم: (تصویر ۱-۵۸)

تصویر ۱-۵۸

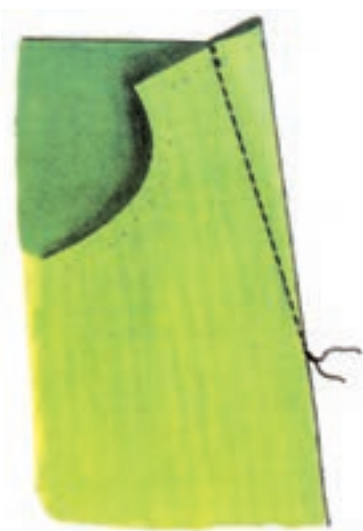
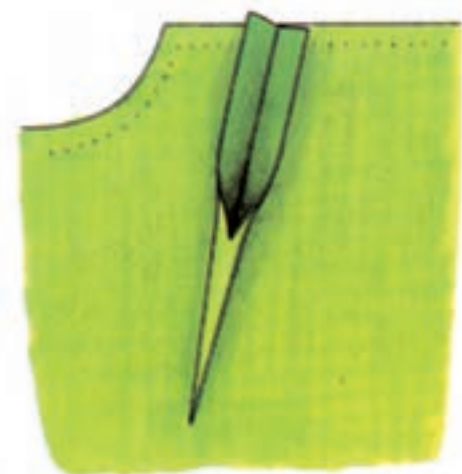

◀ هنگام دوخت ساسون از قسمت پهن‌تر شروع کنید و به تدریج ساسون را باریک‌تر نمایید تا به نوک آن برسد. ابتدای آن را دوبار چرخ کنید تا دوخت محکم شود و در انتها، «۱۰ سانتی‌متر» از نخ قرقره را باقی بگذارید. انتهای شلال چرخ را چند بار گره بزنید. (تصویر ۱-۵۹)

تصویر ۱-۵۹

تصویر ۱-۶۱

▲ پس از اتمام دوخت و چیدن اضافه ساسون، آن را از وسط باز کنید و اتو بزنید. اگر به راحتی صاف نشد و نوک آن پف کرد، به آن خاطر است که در دوخت نوک ساسون دقت کافی به عمل نیامده است. (تصویر ۱-۶۱)



◀ پس از اتمام دوخت، نخ اضافی را بچینید. در صورتی که ساسون پهن یا پارچه ضخیم باشد (پهنای پنس ضخامت ایجاد می‌کند)، باید حدود «۲ سانتی‌متر» از پایین ساسون را رها کنید و بقیه را به صورت مساوی و موازی با دوخت ساسون - با فاصله - بچینید. (تصویر ۱-۶۰)

تصویر ۱-۶۰

پیمانه مهارتی: توانایی دوخت های (اولیه خیاطی)

شماره شناسایی: ۵-۴/۲/۴۱/۹۱-۷ و ۸۸

استاندارد مهارت: نازکدوزی زنانه (درجه ۲)

شماره شناسایی: ۴/۲/۴۱/۹۱-۷ و ۸۸

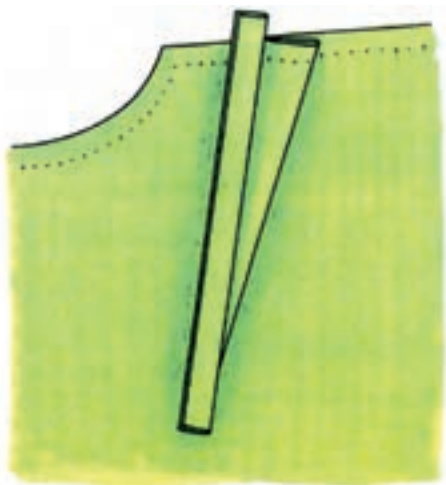

تصویر ۱-۶۳

▲ پس از دوختن ساسون را اتو کنید. (تصویر ۱-۶۳)



تصویر ۱-۶۲

▲ برای دوختن پارچه های کشی یا تریکو، یک نوار راسته «۲ سانتی متری» با طولی بلندتر از ساسون آماده کنید و آن را وسط ساسون قرار دهید و بدوزید. (تصویر ۱-۶۲)



◀ در نوک ساسون ها اضافه ی نخ را چند بار گره زده و اضافه ی آن چیده شود. ناحیه ی پهن ساسون (حدوداً کمر) را چرت بزنید تا بتوانید وسط ساسون را باز کنید. این عمل برای صاف قرار گرفتن ساسون است. (تصویر ۱-۶۵)

تصویر ۱-۶۵

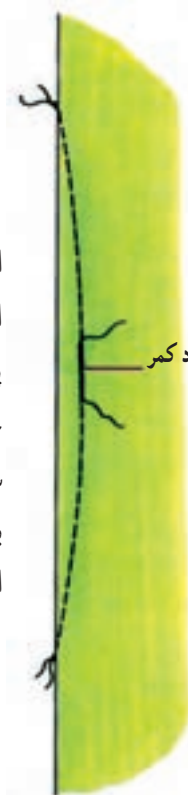

نخوهی دوختن ساسون در پیرا بن

◀ این نوع ساسون یک نوک در بالاتنه و یک نوک در دامن دارد و قسمت پهن ساسون معمولاً در کمر قرار می گیرد. یک بار از قسمت پهن در کمر شروع به دوخت کنید تا به نوک باریک ختم شود و یک بار دیگر برعکس به سمت بالاتنه دوخت شود. (تصویر ۱-۶۴)

تصویر ۱-۶۴

## خودآزمایی نظری



- ۱- موارد استفاده کوک ساده را بنویسید.
- ۲- دوخت بخیه در چه مواردی استفاده می شود؟
- ۳- کوک جسته به خصوص جهت اتصال ..... به پارچه لباس استفاده می شود.
- الف - زیب      ب - لایی      پ - قزن قفلی      ت - دکمه
- ۴- این نوع درز ساده ترین نوع دوخت جهت اتصال تکه های لباس به یکدیگر است.
- ۵- درزهای دوبله جهت چه نوع پوشاکی استفاده می شود؟
- ۶- دو درزه مناسب ترین دوخت جهت پارچه های ..... به شمار می رود.
- الف - کلفت (خصوصاً چین)      ب - پشمی
- پ - لطیف (خصوصاً ژرسه)      ت - لطیف (خصوصاً حریر)
- ۷- برای لبه دوزی انواع پارچه های شیفون، ارگاندی و ارگانزا از ..... استفاده می کنند.
- الف - بیج رل      ب - مخفی      پ - زیگزاگ      ت - لایی زانفیکس
- ۸- برای سهولت در دوخت ساسون (پنس) پارچه های تریکو باید از چه وسیله ای در زیر ساسون استفاده

کرد؟

## خودآزمایی عملی

- ۱- انواع کوک ها را روی یک لباس بدوزد.
- ۲- انواع درزها از قبیل دوبله شکسته، دوبله ی خوابیده و دو درزه خوابیده را بدوزد.
- ۳- روش های مختلف پاکدوزی را روی لباس های مختلف انجام دهد.
- ۴- روش های مختلف پس دوزی را روی پارچه های مختلف اجرا کند.
- ۵- انواع دوخت پنس ها را انجام دهد.
- ۶- لبه ی دامن کلوش را صاف کند و پس دوزی نماید.
- ۷- درزهای منحنی و صاف را بدوزد و اضافه ی درز آنان را بچیند.

## پاسخنامه خودآزمایی نظری

- ۱- این دوخت برای اتصال موقت تکه‌های لباس به کار می‌رود.
- ۲- این دوخت برای اتصال دائم تکه‌های لباس و مواقعی که دوام و استحکام دست‌دوزی مورد نیاز باشد، به کار می‌رود.
- ۳- ب
- ۴- درز ساده
- ۵- پوشاک اسپرت
- ۶- ت
- ۷- الف
- ۸- نوار راسته نخ (۲ سانتی متر)

## بدفکلی؛ توانایی دوخت انواع لباس زمانه

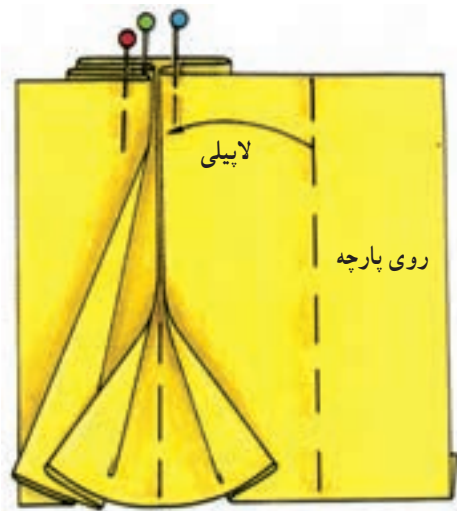

- واحد کار شماره یک: دوخت انواع زیپ
- واحد کار شماره دو: دوخت انواع دامن پیلی‌دار و گودت‌دار
- واحد کار شماره سه: دوخت آستری و وصل کردن آن به دامن
- واحد کار شماره چهار: دوخت انواع کمر لباس
- واحد کار شماره پنج: دوخت شلوار
- واحد کار شماره شش: دوخت انواع جیب
- واحد کار شماره هفت: دوخت انواع مغزی و سجاف یقه
- واحد کار شماره هشت: دوخت انواع یقه
- واحد کار شماره نه: دوخت انواع جادگمه
- واحد کار شماره ده: دوخت انواع دگمه
- واحد کار شماره یازده: دوخت انواع مچ آستین
- واحد کار شماره دوازده: دوخت انواع آستین و اتصال اپل به آن
- واحد کار شماره سیزده: دوخت انواع چین‌ها، والان (یقه حلزونی) و کش‌دوزی



## فست تجهیزات و وسایل مورد نیاز:

- انواع زیپ (زیپ دامن، زیپ یقه، زیپ مجزا، زیپ لباس جین)
- پارچه مناسب برش لباس
- نخ مناسب پارچه (جنس و نمره)
- سوزن دوخت دستی و ماشین دوخت مناسب پارچه (نمره)
- سنجاق و جاسنجاقی،
- قیچی برش
- پارچه‌ی آستری دامن
- لایی مناسب دوخت کمر
- کش مناسب دوخت کمر
- اتو
- میز اتو
- پارچه‌ی آستری شلوار
- ماشین دوخت همه‌کاره یا راسته‌دوز،
- ماشین دوخت پاکدوزی (اور لوک)،
- پارچه
- نخ کوک
- پارچه‌ی مخصوص اتو
- لایی
- انگشتانه،
- فشاری زن پرسی،
- دکمه‌های پایه‌دار و بدون پایه و فشاری (قابلمه‌ای)
- قزن قفلی،
- نوار چسب اسکاچ،
- اپل ناودانی و معمولی،
- گیره‌ی مخصوص تهیه‌ی نوار اریب
- قیچی رولتی گرد با تخته و خطکش مخصوص برش



زمان به ساعت

نظری

عملی

۴۲

۱۴۰

## واحد کار شماره هی یک

### بدف کلی: دوخت انواع زیپ

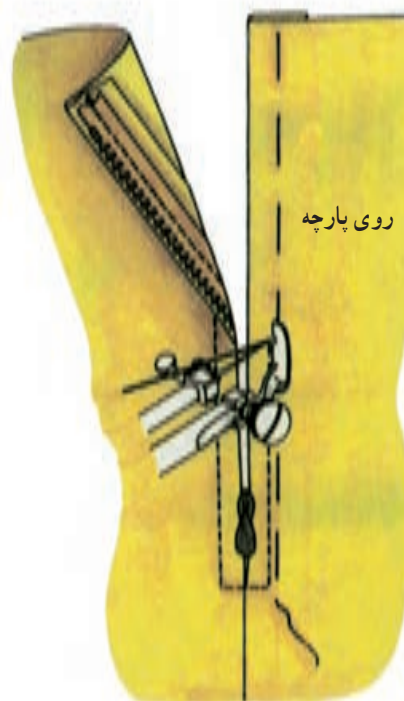

### بدف های رفقاری

انتظار می رود فراگیرنده ، پس از مطالعه ی این واحد درسی بتواند به اهداف ریز دست یابد:

- ۱- انواع زیپ مورد استفاده در لباس را نام ببرد.
- ۲- روش های دوخت زیپ به روش مخفی را انجام دهد.
- ۳- زیپ جلوی شلوار یا دامن را بدوزد.
- ۴- دوخت زیپ بدون درز باز را انجام دهد.
- ۵- اتصال زیپ های مجزا را روی بالاتنه اجرا کند.
- ۶- زیپ مخفی را روی لباس بدوزد.



## پیش‌آزمون



بله خیر

<input type="checkbox"/>	<input type="checkbox"/>
<input type="checkbox"/>	<input type="checkbox"/>
<input type="checkbox"/>	<input type="checkbox"/>
<input type="checkbox"/>	<input type="checkbox"/>
<input type="checkbox"/>	<input type="checkbox"/>
<input type="checkbox"/>	<input type="checkbox"/>
<input type="checkbox"/>	<input type="checkbox"/>
<input type="checkbox"/>	<input type="checkbox"/>
<input type="checkbox"/>	<input type="checkbox"/>
<input type="checkbox"/>	<input type="checkbox"/>
<input type="checkbox"/>	<input type="checkbox"/>
<input type="checkbox"/>	<input type="checkbox"/>
<input type="checkbox"/>	<input type="checkbox"/>
<input type="checkbox"/>	<input type="checkbox"/>
<input type="checkbox"/>	<input type="checkbox"/>
<input type="checkbox"/>	<input type="checkbox"/>
<input type="checkbox"/>	<input type="checkbox"/>
<input type="checkbox"/>	<input type="checkbox"/>
<input type="checkbox"/>	<input type="checkbox"/>
<input type="checkbox"/>	<input type="checkbox"/>
<input type="checkbox"/>	<input type="checkbox"/>
<input type="checkbox"/>	<input type="checkbox"/>
<input type="checkbox"/>	<input type="checkbox"/>
<input type="checkbox"/>	<input type="checkbox"/>

- ۱- ویژگی‌های کارگاه خیاطی را می‌دانم.
- ۲- نحوه‌ی قرارگرفتن صحیح وسایل و تجهیزات داخل کارگاه خیاطی را می‌دانم.
- ۳- انواع قیچی و کاربرد آن‌ها را می‌دانم.
- ۴- انواع سوزن و کاربرد آن‌ها را می‌دانم.
- ۵- انواع نخ و کاربرد آن‌ها را می‌دانم.
- ۶- وسایل علامت‌گذاری و کاربرد آن‌ها را می‌دانم.
- ۷- کاربرد ابزار دوخت از قبیل انگ‌ستانه، موم، جاسنجاقی و بشکاف را می‌شناسم.
- ۸- انواع چرخ خیاطی و کاربرد آن‌ها را می‌دانم.
- ۹- راه‌اندازی چرخ خیاطی خانگی و استفاده از پایه‌های چرخ خیاطی را می‌دانم.
- ۱۰- چگونگی رفع عیوب چرخ خیاطی و علل آن را می‌دانم.
- ۱۱- رعایت نکات ایمنی در کار با چرخ خیاطی را می‌دانم.
- ۱۲- انواع اتو و کاربرد آن‌ها را می‌دانم.
- ۱۳- نحوه‌ی استفاده از وسایل کار با اتو (بالشتک، میز اتو، پارچه‌ی مخصوص اتوکشی و ژانت) را می‌دانم.
- ۱۴- روش‌های مراقبت از اتو و رعایت نکات ایمنی را می‌دانم.
- ۱۵- چگونگی اتوکردن لباس، حرارت و رطوبت لازم برای اتوکشی را می‌دانم.
- ۱۶- طرز صحیح اتوکردن درزها و پنس‌ها را می‌دانم.
- ۱۷- شناخت انواع پارچه‌های طبیعی و مصنوعی را می‌دانم.
- ۱۸- روش شست و شو و نگهداری پارچه‌های طبیعی و مصنوعی را می‌دانم.
- ۱۹- علائم بین‌المللی نگاهداری منسوجات را می‌دانم.
- ۲۰- برآورد و تخمین صحیح مواد مورد نیاز و آماده‌سازی مواد مصرفی را می‌دانم.
- ۲۱- نحوه‌ی پهن کردن الگو روی پارچه با عرض‌های مختلف را می‌دانم.

<input type="checkbox"/>	<input type="checkbox"/>
<input type="checkbox"/>	<input type="checkbox"/>
<input type="checkbox"/>	<input type="checkbox"/>
<input type="checkbox"/>	<input type="checkbox"/>
<input type="checkbox"/>	<input type="checkbox"/>
<input type="checkbox"/>	<input type="checkbox"/>
<input type="checkbox"/>	<input type="checkbox"/>
<input type="checkbox"/>	<input type="checkbox"/>
<input type="checkbox"/>	<input type="checkbox"/>
<input type="checkbox"/>	<input type="checkbox"/>
<input type="checkbox"/>	<input type="checkbox"/>

۲۲- شناخت اصول قرارگیری الگو روی یک لایه یا دولایه پارچه را می‌دانم.

۲۳- اصول صاف کردن پارچه را می‌دانم.

۲۴- نحوه‌ی برش پارچه‌های با نقوش سربالا را می‌دانم.

۲۵- نحوه‌ی برش پارچه‌های حاشیه‌دار را می‌دانم.

۲۶- نحوه‌ی برش پارچه‌های راه راه عمودی و افقی را می‌دانم.

۲۷- نحوه‌ی برش پارچه‌های راه راه با خطوط ترسیمی در یک جهت را می‌دانم.

۲۸- نحوه‌ی انتقال الگو روی پارچه با کاربن را می‌دانم.

۲۹- نحوه‌ی انتقال الگو روی پارچه با صابون را می‌دانم.

۳۰- نحوه‌ی انتقال الگو روی پارچه با کوک‌شل را می‌دانم.

۳۱- نحوه‌ی انتقال الگو روی پارچه با چرت‌زدن را می‌دانم.

۳۲- سرعت عمل و کیفیت کار نهایی روش‌های انتقال الگو روی پارچه را انجام می‌دهم.

## بهرجوی محترم

در صورت منفی بودن پیش‌آزمون ..... تا ..... پیمانه‌ی مهارتی ..... را دوباره مرور کنید.

در صورت منفی بودن پیش‌آزمون ..... تا ..... پیمانه‌ی مهارتی ..... را دوباره مرور کنید.

در صورت منفی بودن پیش‌آزمون ..... تا ..... پیمانه‌ی مهارتی ..... را دوباره مرور کنید.

در صورت منفی بودن پیش‌آزمون ..... تا ..... پیمانه‌ی مهارتی ..... را دوباره مرور کنید.

در صورت منفی بودن پیش‌آزمون ..... تا ..... پیمانه‌ی مهارتی ..... را دوباره مرور کنید.

استاندارد مهارت: نازکدوزی زنانه (درجه ۲) دوخت شماره شناسایی: ۸۸ و ۷-۹۱/۴۱/۲/۴-۶	پیمانه مهارتی: توانایی دوخت انواع لباس زنانه شماره شناسایی: ۸۸ و ۷-۹۱/۴۱/۲/۴-۶	واحد کار دوم: دوخت انواع زیپ شماره شناسایی: ۸۸ و ۷-۹۱/۴۱/۲/۴-۶
---	---	---



زیپ‌ها از فلز یا نایلون دندانه‌ای شکل ساخته می‌شوند. زیپ‌های نایلونی دارای قابلیت انعطاف بیشتر بوده و سبک وزن‌تر هستند. به سر هر زیپ گیره‌ی کوچکی متصل است که توسط آن زیپ باز و بسته و بالاخره قفل می‌شود (تصویر ۱-۱). زیپ‌های موجود در بازار چند نوع است که عبارتند از: (تصویر ۱-۲)



تصویر ۱-۱



تصویر ۱-۲

**الف) زیپ دامن و شلوار:** این نوع زیپ از قسمت بالا باز بوده و از شماره‌ی ۱ تا ۵ در بازار موجود است و طول آن‌ها ۱۵ و ۲۰ سانتی‌متر است.

**ب) زیپ مخفی:** مقصود از زیپ مخفی زیبایی است که معمولاً دندانه‌های آن در پشت زیپ قرار دارد و هنگام دوختن، از قسمت روی کار دوخت زیپ پنهان است.

**پ) زیپ لای مجزا:** زیپ‌هایی هستند که در انتها از هم جدا می‌شوند. این نوع زیپ برای پالتو، ژاکت، کاپشن و ... استفاده می‌گردد. طول آن‌ها متفاوت است.

**ت) زیپ لباس جین:** این زیپ فلزی است با دندانه‌های درشت و بسیار محکم. مقدار اضافی آن از جهت سر زیپ چیده و جدا می‌شود.

واحد کار دوم: دوخت انواع زیپ	پیمانه مهارتی: توانایی دوخت انواع لباس زنانه	استاندارد مهارت: نازکدوزی زنانه (درجه ۲) دوخت
شماره شناسایی: ۸۸ و ۷-۹۱/۴۱/۲/۴-۶۱	شماره شناسایی: ۸۸ و ۷-۹۱/۴۱/۲/۴-۶	شماره شناسایی: ۸۸ و ۷-۹۱/۴۱/۲/۴

## روش دوخت انواع زیپ



دوختن زیپ گاهی برای مبتدیان خیاطی مشکل به نظر می‌رسد. رعایت نکاتی که ذکر می‌شود و نیز به کار بردن شیوه‌ی مناسب دوخت، این مشکل را آسان و سهل خواهد کرد. در دوختن زیپ نکات مهمی را باید رعایت نمود؛ مثلاً هرگز سعی نکنید زیپ را با پایه‌های معمولی ماشین دوخت به لباس متصل سازید. طول هر چاک برای دوخت باید بین «۵/۰ تا ۱ سانتی‌متر» از طول زیپ بلندتر باشد.

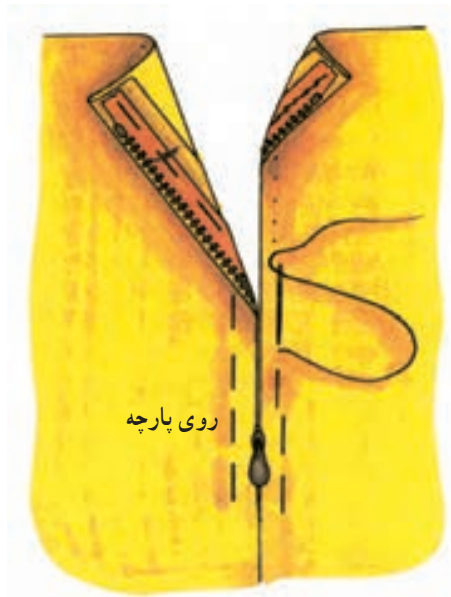

تصویر ۱-۳

### دوخت زیپ بر روش مخفی (با دست)



زیپ بسیاری از پارچه‌ها را باید با دست دوخت و از اتصال آن توسط ماشین دوخت خودداری کرد. پارچه‌هایی که باید زیپ آن‌ها را با دست دوخت عبارتند از: مخمل، تور، ابریشم طبیعی، دانتل و پارچه‌های لطیف مانند حریر و ... و انواع پارچه‌های فانتزی. شیوه‌ی دوخت ممکن است یک طرفه یا ساده باشد، ولی به هر حال تمام شلال‌هایی که از جهت روی پارچه دیده می‌شوند باید توسط دست دوخته گردد. برای دوخت رو از «بخیه» (سوزن پشت سوزن) استفاده کنید تا دوخت کاملاً محکم و بادوام شود.

(تصویر ۱-۳)

### دوخت زیپ بر روش مخفی (با ماشین دوخت)



این نوع دوخت برای اتصال زیپ به چاک یقه، چاک آستین، درز وسط پشت، درز وسط جلو و همچنین زیر درز پیلی‌های گرد و خوابیده به کار می‌رود. زیپ را در محل مورد نظر به جادرز کوچک بزنید و پایه‌ی مخصوص زیپ را نصب نمایید. پایه‌ی زیپ را باید روی سمت راست سوزن تنظیم کنید. پارچه را به حالت صاف زیر پایه قرار دهید سپس با فاصله‌ای معین از دندانه‌ی زیپ (حدود نیم سانتی‌متر) دوخت را انجام دهید (تصویر ۱-۴).

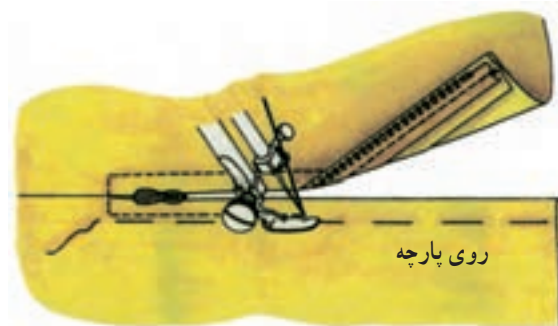

تصویر ۱-۴

واحد کار دوم: دوخت انواع زیپ	پیمانه مهارتی: توانایی دوخت انواع لباس زنانه	استاندارد مهارت: نازکدوزی زنانه (درجه ۲) دوخت
شماره شناسایی: ۸۸ و ۷-۹۱/۴۱/۲/۴-۶۱	شماره شناسایی: ۸۸ و ۷-۹۱/۴۱/۲/۴-۶	شماره شناسایی: ۸۸ و ۷-۹۱/۴۱/۲/۴

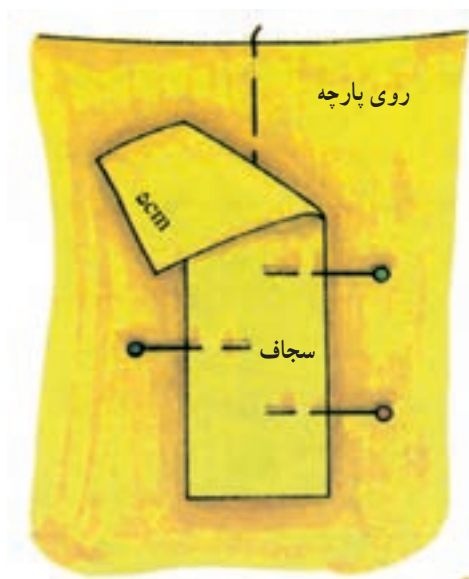

تصویر ۱-۵

### دوخت زیپ بدون درز باز

◀ ابتدا یک تکه‌ی پارچه به عرض «۵ سانتی‌متر» که طول آن ۳ سانتی‌متر بیش‌تر از طول چاک باشد، تهیه کنید و روی تکه‌ی روبه‌روی پارچه و دقیقاً وسط خط چاک قرار دهید. (تصویر ۱-۵)

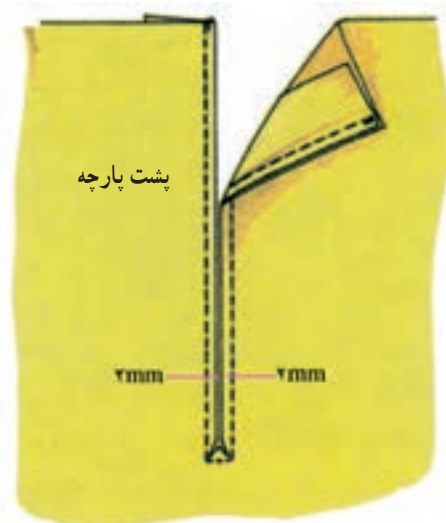

تصویر ۱-۶

◀ آن‌گاه به فاصله‌ی «۲ میلی‌متر» (از وسط چاک) طرفین آن را بدوزید. وسط چاک را چیده و «۵/۰ سانتی‌متر»ی مانده به انتهای چاک دو اریب بچینید. (توجه کنید قبل از دوخت با ماشین دوخت نباید چاک را بچینید؛ زیرا، پارچه سریع ریش می‌شود.) (تصویر ۱-۶)



تصویر ۱-۷

◀ سجاف را به طرف پشت لباس برگردانید. درز آن را به طرف داخل بغلتانید و روی آن را کوک بزنید. معمولاً از زیپ دندان‌ه درشت استفاده کنید. به طوری که دندان‌ها با لبه‌ی چاک مماس باشد. آن را کوک بزنید و سپس مطابق شکل بدوزید (تصویر ۱-۷).

واحد کار دوم: دوخت انواع زیپ	پیمانه مهارتی: توانایی دوخت انواع لباس زنانه	استاندارد مهارت: نازکدوزی زنانه (درجه ۲) دوخت
شماره شناسایی: ۶۱-۴/۲/۴۱/۹۱-۷ و ۸۸	شماره شناسایی: ۶-۴/۲/۴۱/۹۱-۷ و ۸۸	شماره شناسایی: ۴/۲/۴۱/۹۱-۷ و ۸۸

## روش اتصال زیپ های مجزا



◀ در این نوع دوخت، نوار زیپ از قسمت رو دیده می شود. ابتدا لبه ی لباس را «تودوزی» کنید. سپس نوار زیپ را به درز جلوی لباس متصل نموده و توسط کوک ثابت نمایید (تصویر ۸-۱).

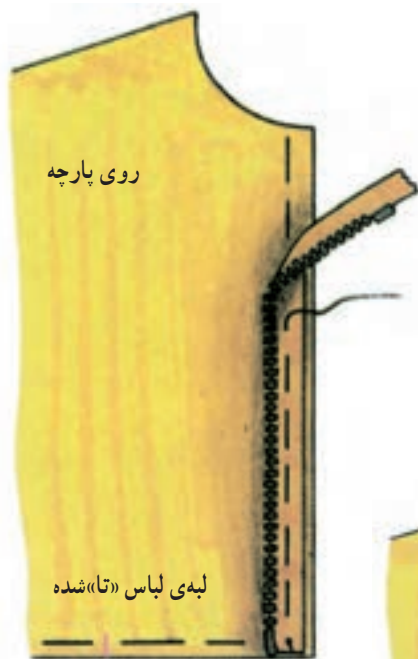

تصویر ۸-۱

◀ لبه ی پایین سجاف را «تا» بزنید و سجاف جلو را روی زیپ قرار دهید. آن گاه درز بگیریید به طوری که پس از بسته شدن زیپ، چاک لباس لب به لب زیپ مماس واقع شود (تصویر ۹-۱).

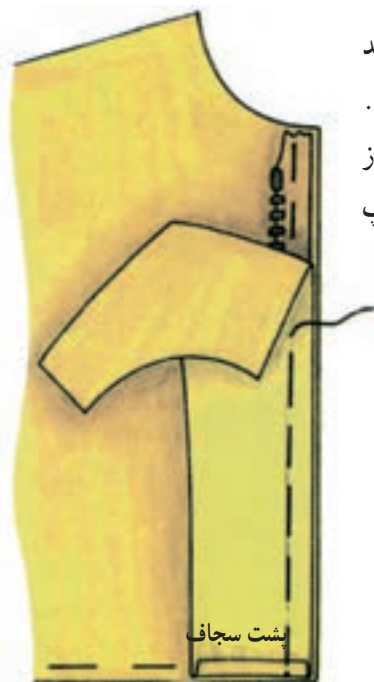

تصویر ۹-۱

◀ سجاف را به پشت برگردانید، روی سجاف و بالاتنه را کوک بزنید و بدوزید (تصویر ۱۰-۱).



تصویر ۱۰-۱

واحد کار دوم: دوخت انواع زیپ	پیمانه مهارتی: توانایی دوخت انواع لباس زنانه	استاندارد مهارت: نازکدوزی زنانه (درجه ۲) دوخت
شماره شناسایی: ۸۸ و ۷-۹۱/۴۱/۲/۴-۶۱	شماره شناسایی: ۸۸ و ۷-۹۱/۴۱/۲/۴-۶	شماره شناسایی: ۸۸ و ۷-۹۱/۴۱/۲/۴

## کوتاه کردن زیپ



طول زیپ را می‌توان با جدا کردن دندانه‌ها یا چیدن طول اضافی زیپ، به اندازه‌ی دل‌خواه تبدیل کرد. باید یادآوری کرد پس از کوتاه نمودن یا درآوردن دندانه‌ها، سر آن‌ها را با دوختن مسدود کنید (تصویر ۱-۱۱).

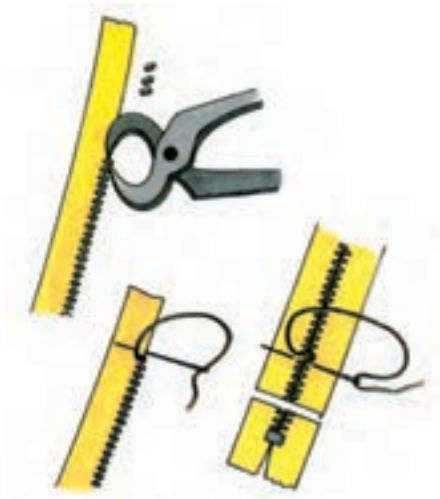

تصویر ۱-۱۱

## دوخت زیپ شلوار یا جلومی وامن (مروانه دوزی)



### خط مرکزی

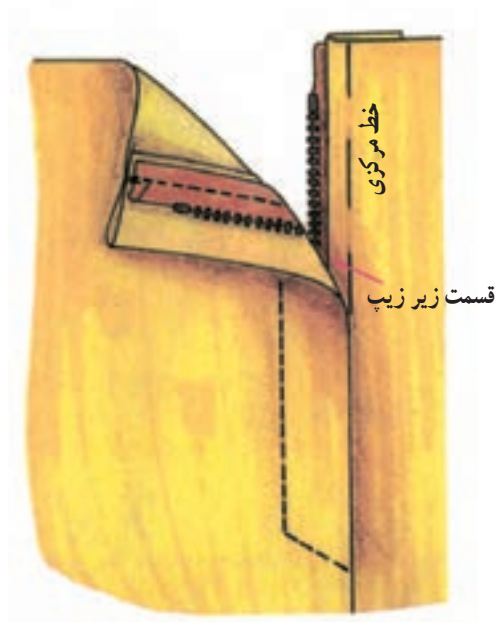

تصویر ۱-۱۳

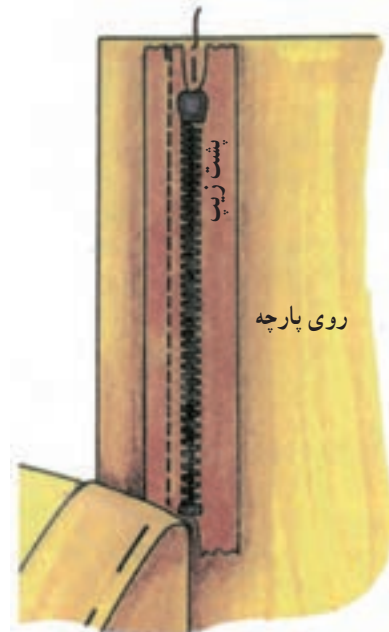

تصویر ۱-۱۲

▲ زیپ قسمت زیر را «تا» کنید و لبه‌ی آن را کوک بزنید. سجاف قسمت روی زیپ را «تا» کنید. خط دوخت زیپ قبلاً روی الگوی شلوار علامت‌گذاری شده است. زیپ را روی این محل کوک بزنید و بدوزید (تصویر ۱-۱۳).

▲ از خط مرکزی به اندازه‌ی یک سانتی‌متر داخل شوید و زیپ را از قسمت پشت بدوزید (تصویر ۱-۱۲).

استاندارد مهارت: نازکدوزی زنانه (درجه ۲) دوخت شماره شناسایی: ۸۸ و ۷-۹۱/۴۱/۲/۴	پیمانه مهارتی: توانایی دوخت انواع لباس زنانه شماره شناسایی: ۸۸ و ۷-۹۱/۴۱/۲/۴-۶	واحد کار دوم: دوخت انواع زیپ شماره شناسایی: ۸۸ و ۷-۹۱/۴۱/۲/۴-۶۱
---	---	--

## دوخت زیپ های مخفی

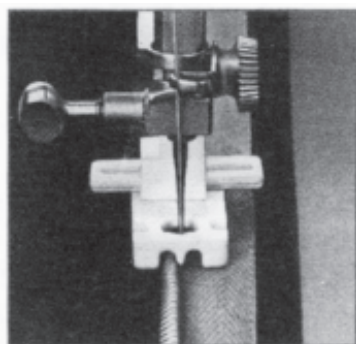

تصویر ۱-۱۵



تصویر ۱-۱۴

▲ با چرخاندن تویی ماشین دوخت، پایه و سوزن را در بالاترین وضعیت خود قرار دهید. از پایه‌ی دوخت زیپ که مخصوص دوختن لبه‌های بلند است استفاده کنید (تصویر ۱-۱۵).

▲ در این نوع زیپ دندان‌ها به طرف داخل لباس است. به همین علت، پس از دوخت صحیح به صورت یک درز از روی لباس مشخص می‌شود (تصویر ۱-۱۴).

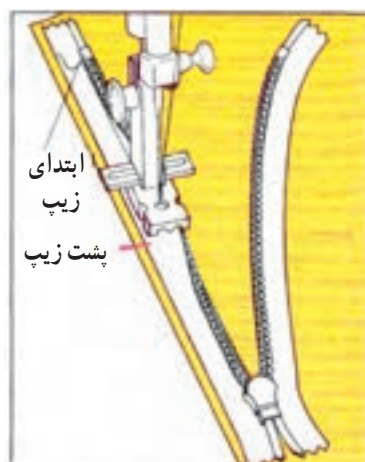

الف

ب

تصویر ۱-۱۶

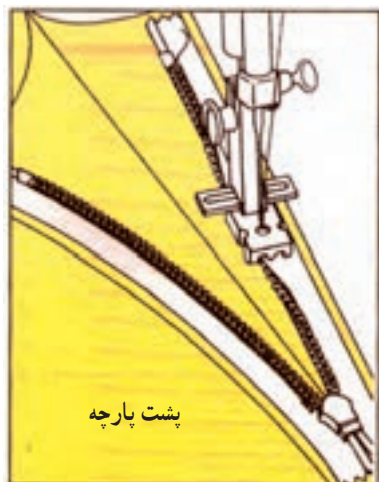

پشت پارچه

تصویر ۱-۱۷

▲ ابتدا یک طرف شکاف زیپ را با دست روی پارچه کوک بزنید. سپس پایه‌ی زیپ را در انتهای دندان‌ها قرار دهید و شروع به دوختن کنید (دقت نمایید دندان‌ها در سمت پشت زیپ قرار دارد. باید مطابق شکل روبه‌رو دوخته شود). (تصاویر ۱-۱۶- الف و ب)

◀ برای دوختن سمت چپ زیپ، وضعیت پایه را به منظور قراردادن پایه در سمت چپ سوزن تغییر دهید. این سمت چپ زیپ را با همان روشی که سمت راست را دوخته‌اید، بدوزید (تصویر ۱-۱۷).



واحد کار دوم: دوخت انواع زیپ	پیمانه مهارتی: توانایی دوخت انواع لباس زنانه	استاندارد مهارت: نازکدوزی زنانه (درجه ۲) دوخت
شماره شناسایی: ۸۸ و ۷-۹۱/۴۱/۲/۴-۶۱	شماره شناسایی: ۸۸ و ۷-۹۱/۴۱/۲/۴-۶	شماره شناسایی: ۸۸ و ۷-۹۱/۴۱/۲/۴

## خودآزمایی نظری



- ۱- زیپ‌های مجزا چه نوع زیبایی است و موارد مصرف آن چیست؟
- ۲- برای دوخت زیپ پارچه‌های مخمل، تور، ابریشم طبیعی و دانتل از چه نوع دوختی استفاده می‌شود؟
- ۳- کاربرد زیپ مخفی با چرخ را بنویسید.
- ۴- در اتصال زیپ‌های مجزا ابتدا ..... را تودوزی کنید.
- ۵- پس از کوتاه کردن زیپ یا درآوردن دندانه‌ها چه باید کرد؟

## خودآزمایی عملی

- ۱- زیپ‌های مجزا در انتها از هم جدا می‌شوند. این مدل زیپ برای پالتو، ژاکت و کت و ..... مورد مصرف دارد.
- ۲- دوخت زیپ مخفی را روی یک پارچه‌ی مخمل، حریر و فانتزی انجام دهید.
- ۳- دوخت زیپ مردانه‌دوزی را اجرا کنید.
- ۴- دوخت زیپ بدون درز باز را انجام دهید.
- ۵- اتصال زیپ‌های مجزا را روی لباس اجرا کنید.
- ۶- زیپ‌های مخفی را به پشت لباس وصل نمایید.



## پاسخنامه خودآزمایی نظری

- ۱- زیپ‌هایی هستند که در انتها از هم جدا می‌شوند. این نوع زیپ برای بالتو، ژاکت و کاپشن و... استفاده می‌گردد.
- ۲- زیپ مخفی با دست
- ۳- جهت اتصال زیپ به چاک یقه یا آستین، درز وسط پشت یا جلو، همچنین زیر درز پیلی‌های گرد و خوابیده.
- ۴- لبه‌ی لباس
- ۵- سر آن‌ها را با دوختن مسدود کنید.

### هدف کلی: دوخت انواع دامن پیلی دار و کدوده دار



### هدف های رفتاری

انتظار می رود فراگیرنده ، پس از مطالعه ی این واحد درسی بتواند به اهداف ریز دست یابد:

۱- روش انتقال الگوی دامن پیلی دار را روی پارچه انجام دهد.

۲- دوخت پیلی های یک طرفه، دو طرفه و پیلی زودانی را اجرا کند.

۳- دوخت زیر پیلی جدای دامن را انجام دهد.

۴- چند پیلی ادغامی در دامن را بدوزد.

۵- دوخت دامن های ترک نیلوفری و گودت دار را انجام دهد.

۶- دوخت زیپ در دامن پیلی خوابیده را اجرا کند.

۷- اتوکشی دامن های پیلی را انجام دهد.

واحد کار اول: دوخت انواع دامن پیلی دار و گوده دار شماره شناسایی: ۸۸ و ۷-۹۱/۴۱/۲/۴-۶۲	پیمانه مهارتی: توانایی دوخت انواع لباس زنانه شماره شناسایی: ۸۸ و ۷-۹۱/۴۱/۲/۴-۶	استاندارد مهارت: نازکدوزی (درجه ۲) دوخت شماره شناسایی: ۸۸ و ۷-۹۱/۴۱/۲/۴
---	---	---

## دوخت پیلی ها

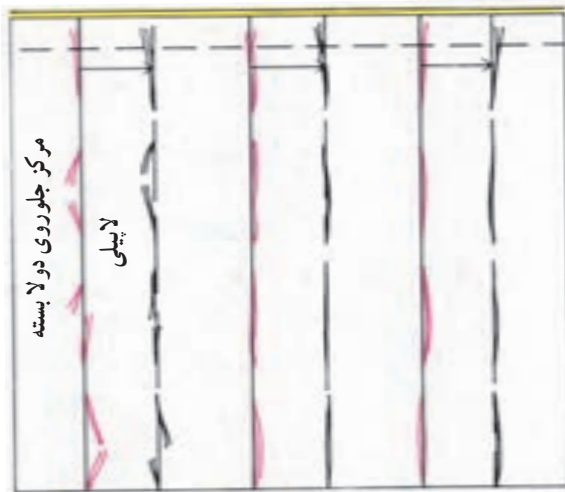

تصویر ۲-۱

◀ جهت دوخت «پیلی‌ها» می‌توانید دو طرف خط لایه‌پی را با دو رنگ متضاد کوک‌شل کنید تا خط صحیح «تا» پیلی مشخص شود. (دقت کنید قبل از کوک‌شل باید لب دامن را «تا» نمایید. آن را پس‌دوزی یا چرخ کرده لب دامن را اتو کنید. سپس مراحل کوک‌شل نمودن را انجام دهید.) (تصویر ۲-۱).

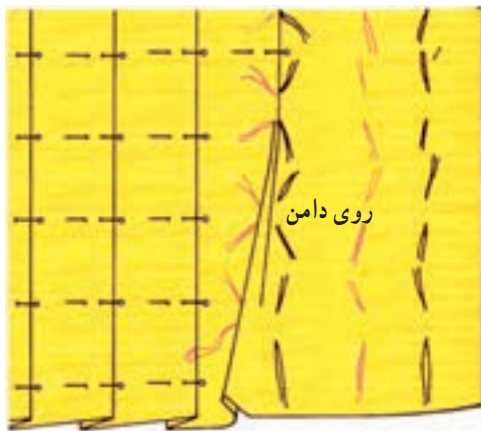

تصویر ۲-۲

◀ کوک‌شل را باز کرده، پیلی‌ها را «تا» کنید و سنجاق بزنید. (دقت نمایید سنجاق‌ها باید به صورت افقی زده شوند.) (تصویر ۲-۲).

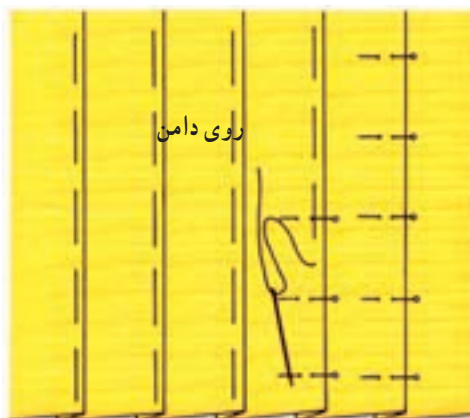

تصویر ۲-۳

◀ روی پیلی‌ها را کوک بزنید و مراحل بعدی را انجام دهید. پس از این مرحله، اتوکشی اهمیت بسزایی دارد (تصویر ۲-۳).

واحد کار اول: دوخت انواع دامن پیلی دار و گوده دار	پیمانه مهارتی: توانایی دوخت انواع لباس زنانه	استاندارد مهارت: نازکدوزی (درجه ۲) دوخت
شماره شناسایی: ۸۸ و ۷-۹۱/۴۱/۲/۴-۶۲	شماره شناسایی: ۸۸ و ۷-۹۱/۴۱/۲/۴-۶	شماره شناسایی: ۸۸ و ۷-۹۱/۴۱/۲/۴

## دوخت پیلی یک طرفه



این نوع پیلی در قسمت کمر وصل بوده و قسمت پایین آن به صورت «تاشده» آزاد است. ابتدا روی الگو جهت لاپیلی را با فلش مشخص کنید (تصویر ۲-۴).

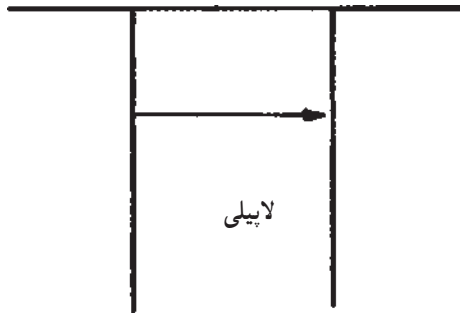

تصویر ۲-۴

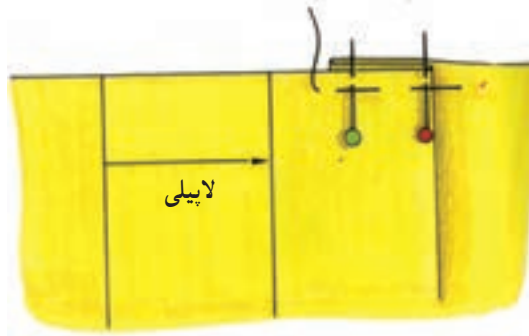

تصویر ۲-۵

### مدل اول

پیلی های «تا» شده را ابتدا با سنجاق وصل نمایید. سپس با کوک شلال ثابت کنید (تصویر ۲-۵)

### مدل دوم:

معمولاً این مدل پیلی از لب کمر تا به طرف پایین دامن (به هر اندازه‌ی دل خواه) می تواند دوخته شود. یک مدل آن، پیلی در خط مرکزی جلو است که حدوداً تا «۴ سانتی متر» آن دوخته می شود. بنابراین از لب کمر در خط مرکزی جلو به اندازه‌ی دل خواه دوخته سپس انتهای آن را مطابق شکل به صورت اریب بدوزید. (در صورت ضخامت زیاد در قسمت بالایی پیلی، می توانید اضافی آن را بچینید.) (تصویر ۲-۶)



تصویر ۲-۶

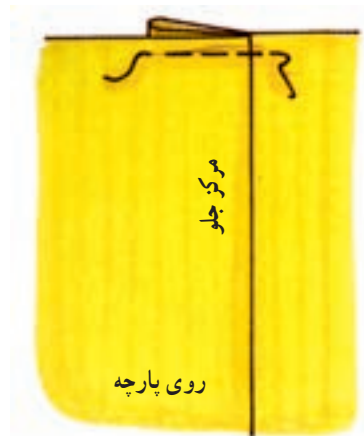

تصویر ۲-۷

اگر نمی خواهید تکه‌ی بالای پیلی را بچینید، قسمت بالای آن را با کوک ثابت کنید (تصویر ۲-۷).

استاندارد مهارت: نازکدوزی (درجه ۲) دوخت شماره شناسایی: ۸۸ و ۷-۹۱/۴۱/۲/۴	پیمانه مهارتی: توانایی دوخت انواع لباس زنانه شماره شناسایی: ۸۸ و ۷-۹۱/۴۱/۲/۴-۶	واحد کار اول: دوخت انواع دامن پیلی دار و گوده دار شماره شناسایی: ۸۸ و ۷-۹۱/۴۱/۲/۴-۶۲
---	--	---

### دوخت پیلی دو طرفه (پیلی دوقلو)

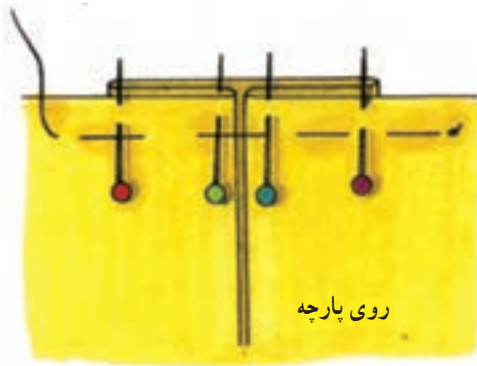

تصویر ۲-۹

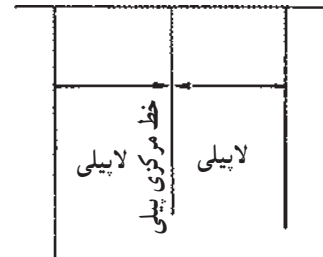

تصویر ۲-۸

#### مدل اول:

▲ پیلی‌ها را در قسمت کمر به طرف هم «تا» کنید، سنجاق بزنید و با کوک شلال وصل نمایید (تصویر ۲-۹).

▲ به کمر وصل بوده و پایین آن آزاد است. ابتدا روی الگو، جهت لایپلی در پیلی دوقلو را به وسیله فلش به طرف یک‌دیگر مشخص کنید (تصویر ۲-۸).

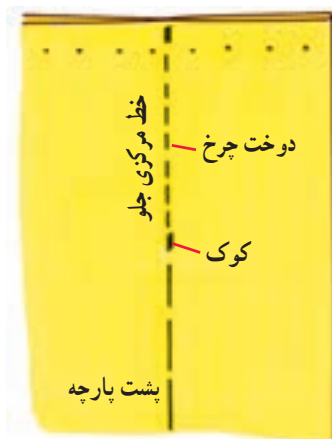

تصویر ۲-۱۰

#### مدل دوم:

▲ پیلی به کمر وصل است و پایین آن به اندازه‌ی دل‌خواه دوخته می‌شود. اگر پیلی دوقلو در خط مرکزی جلو قرار گرفت، ابتدا خط مرکز تا جلو را تا قسمت باز لب دامن کوک بزنید، سپس قسمتی که باید دوخته شود را بدوزید. در مرحله‌ی آخر، پیلی «تا» شده را اتو نموده، کوک پایین قسمت دوخته‌شده را باز نمایید (تصویر ۲-۱۰).

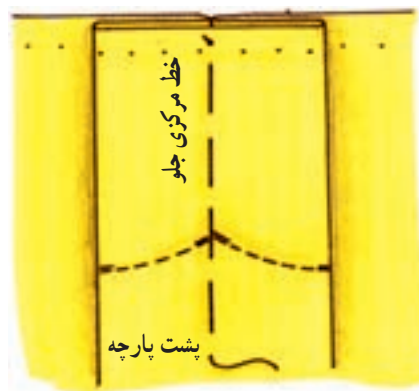

تصویر ۲-۱۱

▲ مرکز پیلی را به طرفین باز کنید و مطابق شکل به صورت هلالی شکل بدوزید (تصویر ۲-۱۱).

استاندارد مهارت: نازکدوزی (درجه ۲) دوخت شماره شناسایی: ۸۸ و ۷-۹۱/۴۱/ ۲/۴-۶	پیمانه مهارتی: توانایی دوخت انواع لباس زنانه شماره شناسایی: ۸۸ و ۷-۹۱/۴۱/ ۲/۴-۶	واحد کار اول: دوخت انواع دامن پیلی دار و گوده دار شماره شناسایی: ۸۸ و ۷-۹۱/۴۱/ ۲/۴-۶
--	---	---

## دوخت پیلی نهودانی

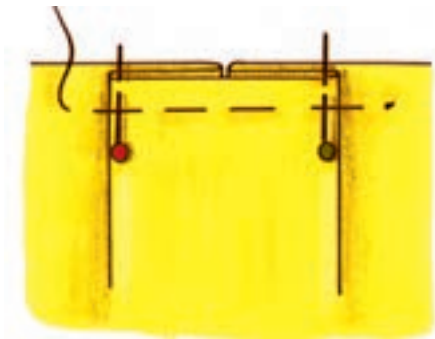

تصویر ۲-۱۳

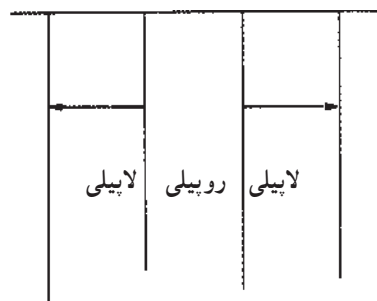

تصویر ۲-۱۲

▲ در این نوع پیلی، روییلی وسط لاپیلی‌ها قرار می‌گیرد  
▲ پیلی را «تا» کنید و در قسمت کمر به وسیله‌ی کوک ثابت نگه دارید (تصویر ۲-۱۳).

▲ در این نوع پیلی، روییلی وسط لاپیلی‌ها قرار می‌گیرد  
(تصویر ۲-۱۲).

## یک مدل چاک پیلی دامن (اتصال زیر پیلی روی آستری دامن)



لبه‌ی دامن

تصویر ۲-۱۵



آستری

تصویر ۲-۱۴

▲ پس از آماده‌کردن و وصل آستری از قسمت کمر دامن، یک تکه از پارچه‌ی اصلی را با طولی بلندتر از چاک دامن برش بزنید (حدود ۷ سانتی‌متر). لبه‌ی پایین تکه‌ی زیر پیلی را تودوزی کنید و دور تا دور آن را پاکدوزی نمایید، سپس پشت آستری (مانند شکل) قرار دهید و چرخ کنید (تصویر ۲-۱۵).

▲ در این روش، لاپیلی وجود ندارد؛ بلکه یک تکه از پارچه‌ی اصلی را روی آستری می‌دوزید که با بازشدن چاک پیلی، زیر پیلی به نظر می‌آید (تصویر ۲-۱۴).

واحد کار اول: دوخت انواع دامن پیلی دار و گوده دار شماره شناسایی: ۸۸ و ۷-۹۱/۴۱/۲/۴-۶۲	پیمانه مهارتی: توانایی دوخت انواع لباس زنانه شماره شناسایی: ۸۸ و ۷-۹۱/۴۱/۲/۴-۶	استاندارد مهارت: نازکدوزی (درجه ۲) دوخت شماره شناسایی: ۸۸ و ۷-۹۱/۴۱/۲/۴
---	---	---

## زیر پیلی جدای دامن (در قسمت چاک دامن)



در این مدل چاک پیلی، زیر پیلی جداگانه وصل می‌شود. ابتدا قسمت بالای پیلی تا ابتدای چاک پیلی را بدوزید. قسمت چاک پیلی را کوک شلال بزنید تا بعد از وصل زیر پیلی و اتو کردن آن، کوک را به راحتی جدا کنید. (لبه‌ی دامن قبلاً باید تودوزی شده باشد). (تصویر ۱۷-۲).



تصویر ۱۷-۲



تصویر ۱۸-۲

تکه‌ی زیر پیلی را برش بزنید و لب دامن و تکه‌ی زیر پیلی را جداگانه تودوزی کنید. سپس درز پیلی‌ها را به یک دیگر وصل نمایید (تصویر ۱۸-۲).



تصویر ۱۹-۲

پس از دوخت تکه‌ی زیر پیلی کوک چاک پیلی را باز کنید، گوشه‌های لب دامن و زیر پیلی را اریب بچینید و پاکدوزی نمایید (تصویر ۱۹-۲).



واحد کار اول: دوخت انواع دامن پیلی دار و گوده دار	پیمانه مهارتی: توانایی دوخت انواع لباس زنانه	استاندارد مهارت: نازکدوزی (درجه ۲) دوخت
شماره شناسایی: ۸۸ و ۷-۹۱/۴۱/۲/۴-۶۲	شماره شناسایی: ۸۸ و ۷-۹۱/۴۱/۲/۴-۶	شماره شناسایی: ۸۸ و ۷-۹۱/۴۱/۲/۴

## مدل دیگر پیلی (چند پیلی داخل هم)



در این مدل بیش تر از یک پیلی در داخل روی هم قرار می گیرد (تصویر ۲-۲۰).



تصویر ۲-۲۰

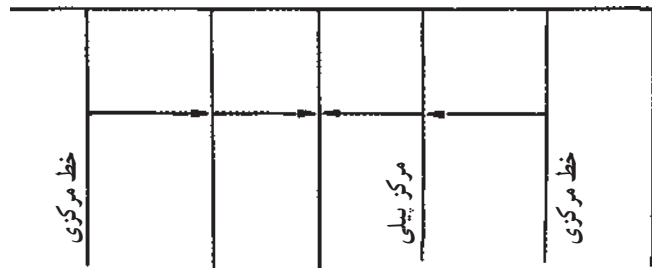

تصویر ۲-۲۱

جهت پیلی ها و تعداد آن ها را روی الگو مشخص کنید (تصویر ۲-۲۱).



تصویر ۲-۲۳

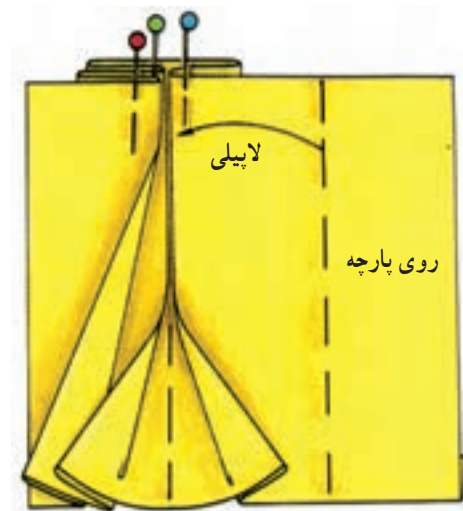

تصویر ۲-۲۲

این پیلی همانند روش قبلی است؛ با این تفاوت که لاپیلی و زیر پیلی را می توان از یک تکه ی پارچه ی اصلی به صورت جداگانه به چاک پیلی وصل کرد (تصویر ۲-۲۳).

لب دامن را ابتدا تودوزی نمایید. سپس پیلی ها را به طرف مرکز پیلی روی هم «تا» کنید (تصویر ۲-۲۲).

استاندارد مهارت: نازکدوزی (درجه ۲) دوخت	پیمانه مهارتی: توانایی دوخت انواع لباس زنانه	واحد کار اول: دوخت انواع دامن پیلی دار و گوده دار
شماره شناسایی: ۸۸ و ۷-۹۱/۴۱/۲/۴-۶	شماره شناسایی: ۸۸ و ۷-۹۱/۴۱/۲/۴-۶	شماره شناسایی: ۸۸ و ۷-۹۱/۴۱/۲/۴-۶

## دوخت پیکانی شکل



در پارچه های ضخیم از این نوع دوخت در انتهای پیلی استفاده می شود (معمولاً انتهای چاک پیلی دامن). دوخت به صورت برجسته و تزیینی روی پیلی قرار می گیرد. برای دوخت از نخ ابریشمی متناسب با رنگ پارچه استفاده کنید. شکل روبه رو، نحوه ی اجرای دوخت را نشان می دهد. (تصویر ۲۴-۲).



تصویر ۲۴-۲

## دوخت دامن ترک نیلوفرمی



ب

الف

تصویر ۲۵-۲

در این روش ابتدا لب دامن را تودوزی کنید، سپس درز دامن را بدوزید (تصویر ۲۵-۲ ب).

این مدل دامن ترک به خاطر اوزمان زیاد در لب دامن، پس از دوخت زاویه دار می شود. به همین علت، محل اوزمان باید به صورت اریب چیده شود (تصویر ۲۵-۲ الف).

واحد کار اول: دوخت انواع دامن پیبلی دار و گوده دار	پیمانه مهارتی: توانایی دوخت انواع لباس زنانه	استاندارد مهارت: نازکدوزی (درجه ۲) دوخت
شماره شناسایی: ۶۲-۴/۲/۴۱-۹۱/۷-۸۸	شماره شناسایی: ۶-۴/۲/۴۱-۹۱/۷-۸۸	شماره شناسایی: ۴-۲/۴۱-۹۱/۷-۸۸

## دوخت دامن گوده دار (گوده به درز)



وصل نمودن گوده به لباس، بستگی فراوان به نوع پارچه و مدل لباس دارد.

چنانچه گوده در داخل درز دوخته می شود، ابتدا درز را بدوزید، سپس محل چاک گوده را باز بگذارید.

لب دامن و گوده ها را جداگانه تودوزی کنید. سپس یک سمت گوده را به درز دامن (مطابق شکل) بدوزید. (توجه کنید در انتهای رأس گوده نباید به درز دوخته شود.) (تصویر ۲۶-۲).



تصویر ۲-۲۶

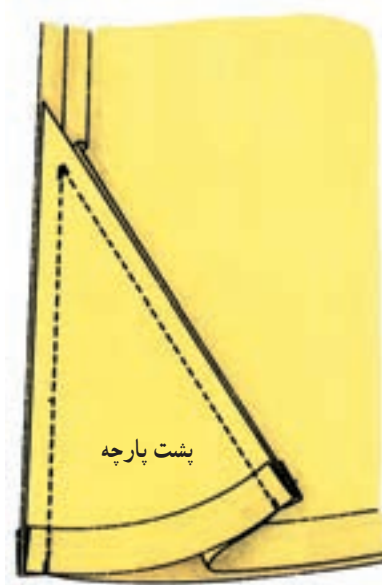

تصویر ۲-۲۷

سمت دیگر درز گوده و دامن را به یکدیگر وصل کنید (تصویر ۲۷-۲).

معمولاً نقطه‌ی رأس گوده به درز از مقاومت کافی برخوردار نخواهد بود؛ بنابراین، جادرز را به طرف بالا بخوابانید و اتو بزنید. درزها را پاکدوزی کنید. برای دوام بیشتر گوده، در محل رأس گوده یک نوار «۱ سانتی متری» را به صورت راسته بدوزید. تکه‌ی مثلثی شکل گوده را بچینید (تصویر ۲۸-۲).

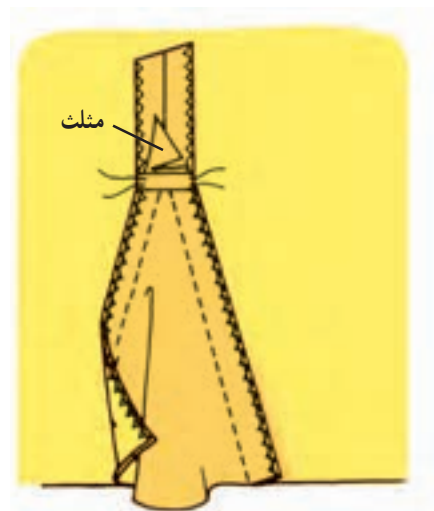

تصویر ۲-۲۸

واحد کار اول: دوخت انواع دامن پیلی دار و گوده دار	پیمانه مهارتی: توانایی دوخت انواع لباس زنانه	استاندارد مهارت: نازکدوزی (درجه ۲) دوخت
شماره شناسایی: ۸۸ و ۷-۹۱/۴۱/۲/۴-۶۲	شماره شناسایی: ۸۸ و ۷-۹۱/۴۱/۲/۴-۶	شماره شناسایی: ۸۸ و ۷-۹۱/۴۱/۲/۴

## دوخت دامن پیلی دار



### دوخت زیپ در دامن پیلی دار (زیپ در چاک پیلی خوانیده)

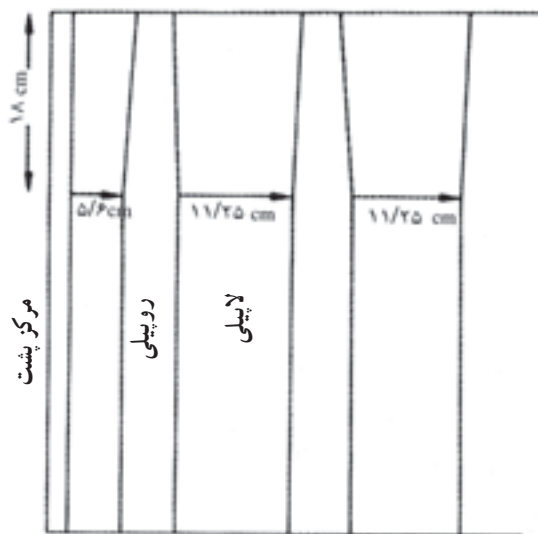

تصویر ۲-۲۹

◀ زیپ در این مدل دامن پیلی دار باید داخل پیلی قرار گیرد؛ بنابراین، موقع سنجاق زدن و اتو کردن و به هر حال میزان کردن پیلی طوری آن را تنظیم کنید که زیپ داخل درز پیلی و در محل تای آن واقع شود (تصویر ۲-۲۹).



تصویر ۲-۳۰

◀ لب دامن را تودوزی کنید. خط مرکز پیلی ها را مطابق شکل به یکدیگر وصل نمایید. قسمت دوخت زیپ را به اندازه‌ی طول زیپ باز بگذارید (تصویر ۲-۳۰).



تصویر ۲-۳۱

◀ «۱ سانتی متر» بالاتر از درز افقی پیلی را به صورت مستقیم بچینید و پیلی را «تا» کنید. تکه‌ی اضافه‌ی پیلی در قسمت زیپ را مطابق شکل «تا» نمایید (اگر پهنای تکه‌ی اضافه‌ی پیلی زیر زیپ بیش‌تر از «۴ سانتی متر» بود، اضافه‌ی آن را قیچی کنید). (تصویر ۲-۳۱).

واحد کار اول: دوخت انواع دامن پیلی دار و گوده دار	پیمانه مهارتی: توانایی دوخت انواع لباس زنانه	استاندارد مهارت: نازکدوزی (درجه ۲) دوخت
شماره شناسایی: ۸۸ و ۷-۹۱/۴۱/۲/۴-۶۲	شماره شناسایی: ۸۸ و ۷-۹۱/۴۱/۲/۴-۶	شماره شناسایی: ۸۸ و ۷-۹۱/۴۱/۲/۴



تصویر ۲-۳۳

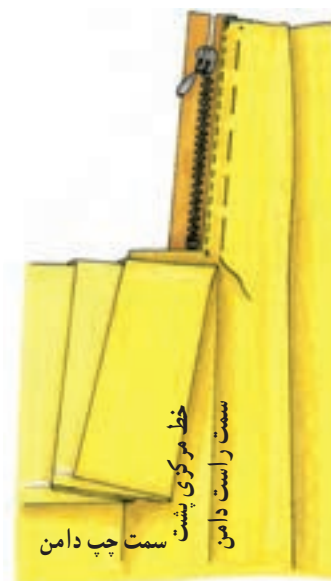

تصویر ۲-۳۲

▲ سمت چپ زیپ را به پیلی تحتانی و سمت راست را به پیلی فوقانی بدوزید؛ به طوری که پس از بسته شدن، هیچ گونه ناصافی ایجاد نکند (تصویر ۲-۳۳).

▲ از خط مرکز پشت، «۱ سانتی متر» از اضافه‌ی درز را بیرون آورید، کوک بزنید و زیپ را به سمت راست بدوزید (تصویر ۲-۳۲).

واحد کار اول: دوخت انواع دامن پیلی دار و گوده دار	پیمانه مهارتی: توانایی دوخت انواع لباس زنانه	استاندارد مهارت: نازکدوزی (درجه ۲) دوخت
شماره شناسایی: ۸۸ و ۷-۹۱/۴۱/۲/۴-۶۲	شماره شناسایی: ۸۸ و ۷-۹۱/۴۱/۲/۴-۶	شماره شناسایی: ۸۸ و ۷-۹۱/۴۱/۲/۴

## اتوکشی پیلی ها



◀ پس از مرحله کوک زدن، از سمت روی پارچه شروع به اتوکشی کنید. فراموش نکنید که باید از پارچه زیر اتو استفاده نمایید و پیلی ها را کاملاً پرس کنید (تصویر ۲-۳۴).



تصویر ۲-۳۴

◀ باید دامن را به سمت پشت پارچه، روی میز برگردانید. «لابه لای» پیلی ها را مطابق شکل روبه رو نوار کاغذی بگذارید، پارچه ی اتو را روی دامن قرار دهید و اتو کنید (تصویر ۲-۳۵).

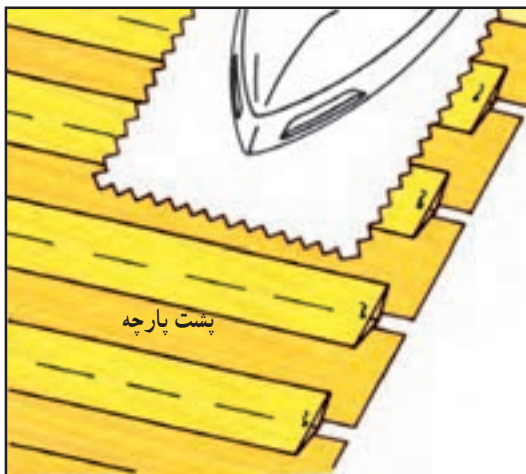

تصویر ۲-۳۵

▼ این روش نیز عیناً همانند روش قبلی است؛ با این تفاوت که برای پیلی های دوطرفه و ناودانی استفاده می شوند (تصاویر ۲-۳۶ و ۲-۳۷).



تصویر ۲-۳۷

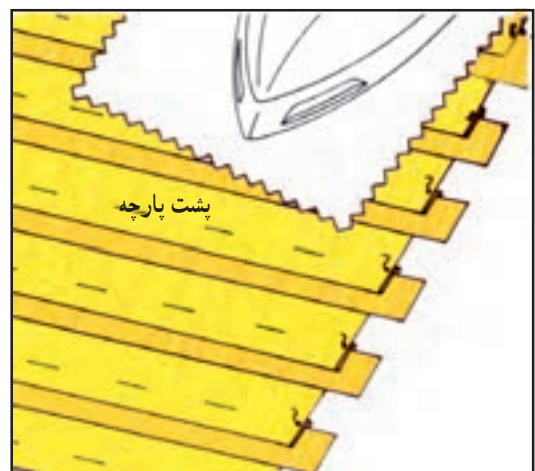

تصویر ۲-۳۶

استاندارد مهارت: نازکدوزی (درجه ۲) دوخت شماره شناسایی: ۸۸ و ۷-۹۱/۴۱/ ۲/۴-۶	پیمانه مهارتی: توانایی دوخت انواع لباس زنانه شماره شناسایی: ۸۸ و ۷-۹۱/۴۱/ ۲/۴-۶	واحد کار اول: دوخت انواع دامن پیلی دار و گوده دار شماره شناسایی: ۸۸ و ۷-۹۱/۴۱/ ۲/۴-۶
--	---	---



- ۱- طریقه‌ی انتقال الگوی پیلی روی یک دامن را انجام دهید.
- ۲- روی پارچه‌ی پاترون پیلی یک طرفه، دوطرفه و پیلی ناودانی را بدوزید.
- ۳- چاک دامن را با روش‌های مختلف بدوزید.
- ۴- یک مدل چاک پیلی که روی آستری تکه زیر داده می‌شود یک پاترون بدوزید.
- ۵- دوخت پاترون ترک نیلوفری و دامن گرده‌دار را بدوزید.
- ۶- زیپ در دامن پیلی دار (چاک پیلی خوابیده) را به صورت پاترون بدوزید.
- ۷- اتوکشی دامن‌های پیلی را دقیقاً انجام دهید.



## بدف کلی: دوخت آستری و وصل کردن آن به دامن



### بدف های رفقاری

انتظار می رود فراگیرنده ، پس از مطالعه ی این واحد درسی بتواند به اهداف ریز دست یابد:

- ۱- پارچه ی آستری دامن را انتخاب کند.
- ۲- مراحل اولیه ی آماده سازی آستری دامن را انجام دهد.
- ۳- آستری را در محل زیب به دامن وصل کند.
- ۴- آستری را با روش های مختلف به چاک پیلی لباس وصل کند.



واحد کار سوم: دوخت آستری و وصل کردن آن شماره شناسایی: ۶۳-۲/۴-۹۱/۴۱ و ۸۸	پیمانه مهارتی: توانایی دوخت انواع لباس زنانه شماره شناسایی: ۶-۲/۴-۹۱/۴۱ و ۸۸	استاندارد مهارت: نازکدوزی (درجه ۲) شماره شناسایی: ۴-۲/۴-۹۱/۴۱ و ۸۸
--	---	---

## آستری دامن

آستری باعث دوام و استحکام پارچه‌ی رویه لباس می‌شود.

### انتخاب پارچه‌ی آستری



پارچه‌ی آستری را باید از میان پارچه‌های بادوام با رنگ ثابت، ضد عرق بدن، قابل شست‌وشو و هماهنگ با رنگ پارچه‌ی رویه انتخاب کرد. پارچه‌ی آستری باید قطعاً نرم و لغزنده باشد تا پوشیدن و بیرون آوردن لباس به راحتی انجام پذیرد (تصویر ۳-۱).



تصویر ۳-۱

واحد کار سوم: دوخت آستری و وصل کردن آن شماره شناسایی: ۸۸ و ۷-۹۱/۴۱/ ۲/۴-۶۳	پیمانه مهارتی: توانایی دوخت انواع لباس زنانه شماره شناسایی: ۸۸ و ۷-۹۱/۴۱/ ۲/۴-۶	استاندارد مهارت: نازکدوزی (درجه ۲) شماره شناسایی: ۸۸ و ۷-۹۱/۴۱/ ۲/۴
---	--	--

## آستری دامن:



برای برش پارچه‌ی آستری از الگوی دامن استفاده کنید. درزها و پنس‌ها را دوخته و با دقت اتو نمایید.

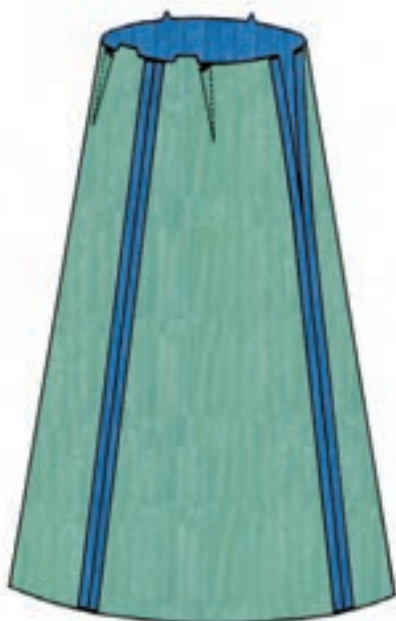

تصویر ۳-۲

◀ درز چاک زیپ یا چاک پیلی لبه‌ی دامن را ندوخته بگذارید، سپس یکی از روش‌های پس‌دوزی را برای دوخت لبه‌ی آستری انتخاب کنید (تصویر ۳-۲).

◀ دو تصویر زیر طرز قرار گرفتن آستری روی دامن و فاصله‌ی لب دامن تا آستری را نشان می‌دهد (تصاویر ۳-۳ و ۳-۴).



تصویر ۳-۳

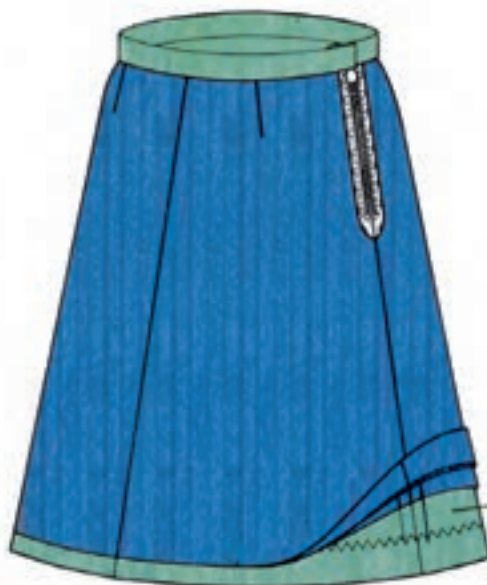

تصویر ۳-۴

استاندارد مهارت: نازکدوزی (درجه ۲)	پیمانه مهارتی: توانایی دوخت انواع لباس زنانه	واحد کار سوم: دوخت آستری و وصل کردن آن
شماره شناسایی: ۸۸ و ۷-۹۱/۴۱/ ۲/۴-۶	شماره شناسایی: ۸۸ و ۷-۹۱/۴۱/ ۲/۴-۶	شماره شناسایی: ۸۸ و ۷-۹۱/۴۱/ ۲/۴-۶

### اتصال آستری در محل زیپ

(روش زیپ مردانه دوزی)



تصویر ۳-۶

### اتصال آستری در محل زیپ



تصویر ۳-۵

▲ یک طرف از چاک زیپ آستری را به اندازه‌ی «۱ سانتی متر» از خط مرکزی بیرون آورید، سپس درز آستری را به زیپ دامن سنجاق بزنید (تصویر ۳-۶).

▲ آستری را به طرف رو برگردانید تا پشت آستری و دامن روبه روی هم قرار گیرد. دامن و آستری را در محل درزها و پنس‌ها به یک‌دیگر سنجاق زده، کمر آستری را به کمر دامن کوک بزنید. لبه‌ی درز چاک زیپ آستری را به زیپ دامن پس‌دوزی کنید (تصویر ۳-۵).



تصویر ۳-۸

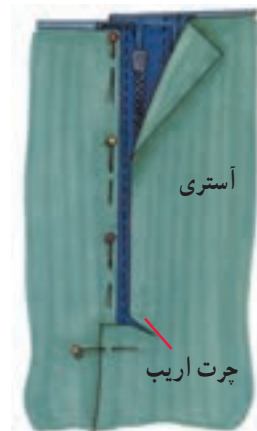

تصویر ۳-۷

▲ لبه‌های درز چاک آستری «تا» کرده دور تا دور آستری را به زیپ پس‌دوزی کنید (تصویر ۳-۸).

▲ مطابق شکل، انتهای چاک آستری در قسمت زیپ را «۷۵/۰ سانتی متر» به صورت اریب چرت بزنید (تصویر ۳-۷).

استاندارد مهارت : نازکدوزی (درجه ۲)	پیمانه مهارتی : توانایی دوخت انواع لباس زنانه	واحد کار سوم : دوخت آستری و وصل کردن آن
شماره شناسایی : ۸۸ و ۷-۹۱/۴۱/ ۲/۴-۶	شماره شناسایی : ۸۸ و ۷-۹۱/۴۱/ ۲/۴-۶	شماره شناسایی : ۸۸ و ۷-۹۱/۴۱/ ۲/۴-۶

## اتصال آستری به چاک پایین دامن

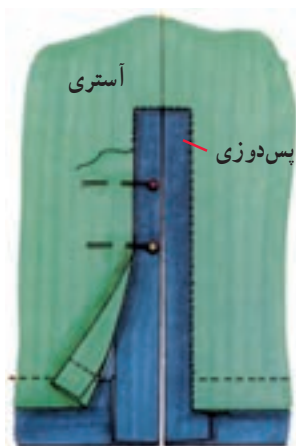

تصویر ۳-۱۰

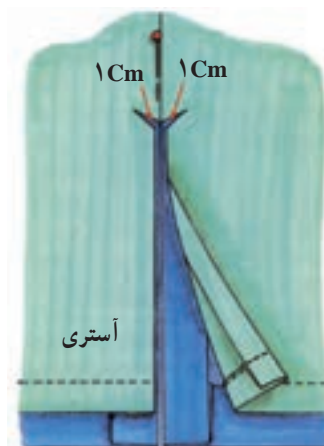

تصویر ۳-۹

▲ گوشه‌های چاک و درزهای آستری را تا کنید، سنجاق بزنید و به دامن پس‌دوزی نمایید (تصویر ۳-۱۰).

▲ پس از دوخت زیپ و تودوزی لبه‌ی دامن، خط مرکزی پشت آستری را به مرکز پشت سنجاق کنید (تا محل صحیح اتصال آستری به چاک دامن مشخص شود) از دو گوشه‌ی انتهایی چاک آستری، دو چاک اریب به اندازه‌ی «۱ سانتی‌متر» به طرف گوشه‌ها بزنید (تصویر ۳-۹).

▼ دور تا دور آستری را به لباس سنجاق کنید. قسمت رویی آستری را «۱ سانتی‌متر» دورتر از لبه‌ی سجاف زیر پیلی دامن سنجاق بزنید و آستری را به دامن پس‌دوزی کنید (تصویر ۳-۱۲).

## آستری چاک پیلی



◀ مراحل اولیه را مطابق

روش قبلی انجام دهید. یک طرف آستری را به سجاف زیر پیلی دامن سنجاق کنید و طرف دیگر آستری (روی پیلی) را به اندازه‌ی پهنای سجاف زیر پیلی دامن بچینید. گوشه‌ی انتهایی چاک را به اندازه‌ی «۵/۰ سانتی‌متر» اریب چاک دهید (تصویر ۳-۱۱).



تصویر ۳-۱۲

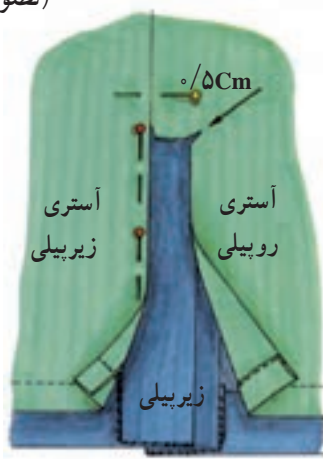

تصویر ۳-۱۱

واحد کار سوم: دوخت آستری و وصل کردن آن شماره شناسایی: ۶۳-۲/۴-۹۱/۴۱ و ۸۸	پیمانه مهارتی: توانایی دوخت انواع لباس زنانه شماره شناسایی: ۶-۴/۲/۴۱-۹۱/۴۱ و ۸۸	استاندارد مهارت: نازکدوزی (درجه ۲) شماره شناسایی: ۴/۲/۴۱-۹۱/۴۱ و ۸۸
--	--	--

## روش دیگر آستری چاک پلی



از این روش در مواقعی که سجاف زیر پیلی به اندازه‌ی کافی نباشد می‌توان استفاده کرد و تقریباً شبیه وصل آستری در زیپ مردانه‌دوزی است.

◀ یک سمت آستری را از خط مرکزی دامن به اندازه‌ای که روی سجاف را بگیرد بیرون بیاورید (تصویر ۱۳-۳).



تصویر ۱۳-۳



تصویر ۱۵-۳

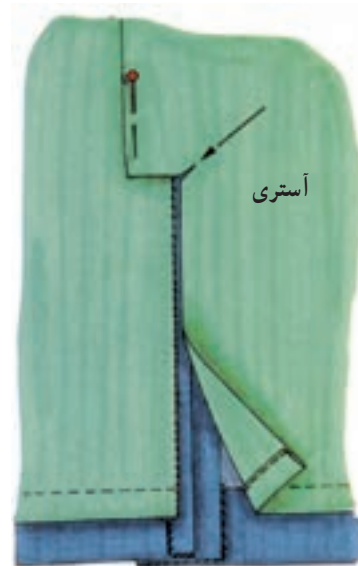

تصویر ۱۴-۳

▲ لبه‌ی آستری را «تا» نموده دور تا دور آستری را به لباس پس‌دوزی نمایید (تصویر ۱۵-۳).

▲ آستری را به سجاف زیر پیلی پس‌دوزی کنید. گوشه‌ی انتهایی چاک را به اندازه‌ی «۵/۵ سانتی‌متر» اریب چاک دهید (تصویر ۱۴-۳).

واحد کار سوم: دوخت آستری و وصل کردن آن شماره شناسایی: ۸۸ و ۷-۹۱/۴۱/ ۲/۴-۶۳	پیمانه مهارتی: توانایی دوخت انواع لباس زنانه شماره شناسایی: ۸۸ و ۷-۹۱/۴۱/ ۲/۴-۶	استاندارد مهارت: نازکدوزی (درجه ۲) شماره شناسایی: ۸۸ و ۷-۹۱/۴۱/ ۲/۴
---	--	--

## روش های دیگر آستری دامن

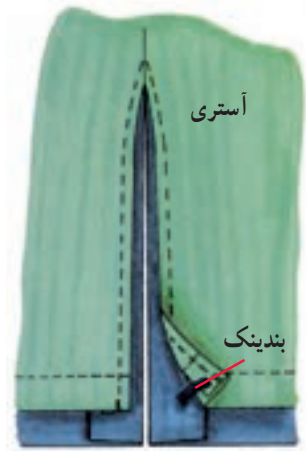

تصویر ۳-۱۷

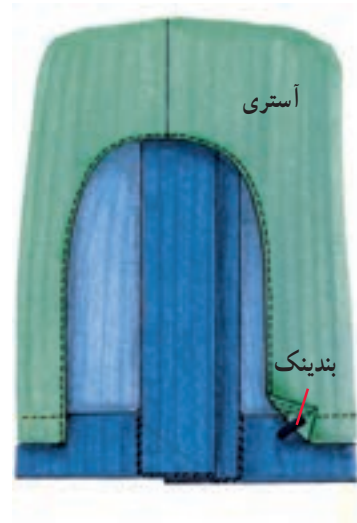

تصویر ۳-۱۶

▲ می توان آستری را مطابق شکل در قسمت چاک برش داد و به وسیله بندینگ به دامن وصل کرد (تصویر ۳-۱۷).

▲ می توان درز چاک آستری را دوخت و لبه ی پایین آستری و دامن را به وسیله بندینگ به یک دیگر وصل نمود. این بندینگ باعث می شود تا آستر حرکت زیادی در دامن نداشته باشد و از چاک دامن بیرون نزند (تصویر ۳-۱۶).

## بندینگ پامن آستری

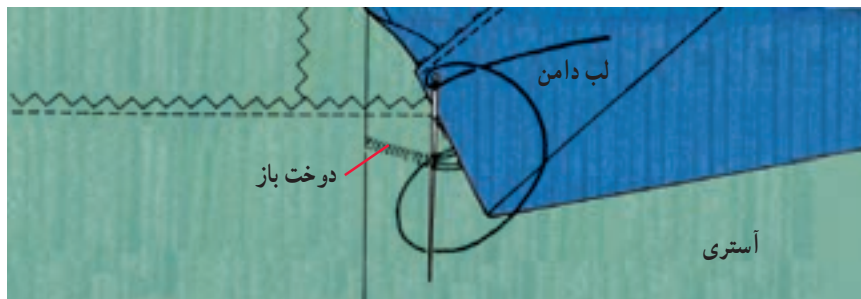

تصویر ۳-۱۸

▲ برای وصل آستری به لب دامن می توان از دوخت بندینگ نخ (دوخت بار) استفاده کرد. (روش دوخت بندینگ نخ

با دندان موشی در دوخت جادگمه گفته شده است.) (تصویر ۳-۱۸).

واحد کار سوم: دوخت آستری و وصل کردن آن شماره شناسایی: ۶۳-۴/۲/۴۱/۹۱-۷ و ۸۸	پیمانه مهارتی: توانایی دوخت انواع لباس زنانه شماره شناسایی: ۶-۴/۲/۴۱/۹۱-۷ و ۸۸	استاندارد مهارت: نازکدوزی (درجه ۲) شماره شناسایی: ۴/۲/۴۱/۹۱-۷ و ۸۸
--	---	---



- ۱- پارچه‌ی آستری باید به‌طور قطع ..... و ..... باشد تا پوشیدن و بیرون آوردن لباس به راحتی انجام پذیرد.
- ۲- آستری باعث ..... و ..... پارچه‌ی رویه‌ی لباس می‌شود.
- ۳- پارچه آستری باید چه خصوصیتی داشته باشد؟
- ۴- از دوخت بار برای وصل کردن ..... به ..... دامن استفاده می‌شود.

## خودآزمایی عملی

- ۱- روش‌های مختلف وصل آستری به زیپ و چاک (در قسمت پشت دامن) را به‌صورت پاترون بدوزید و یک نمونه کامل را روی دامن اجرا کنید.

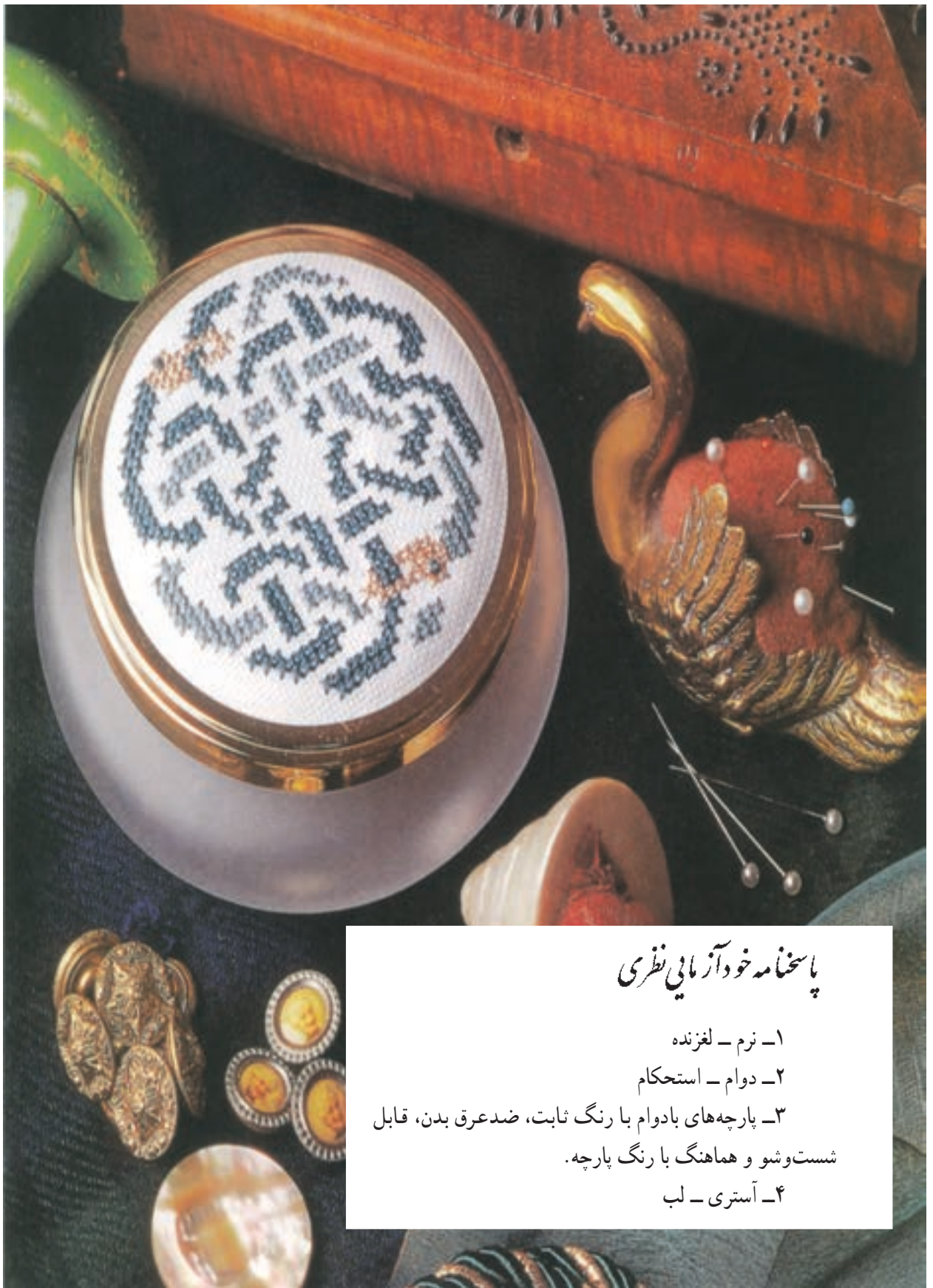

## پاسخنامه خودآزمایی نظری

- ۱- نرم - لغزنده
- ۲- دوام - استحکام
- ۳- پارچه‌های بادوام با رنگ ثابت، ضدعرق بدن، قابل شست‌وشو و هماهنگ با رنگ پارچه.
- ۴- آستری - لب



## بدف کلی، دوخت انواع کمر لباس

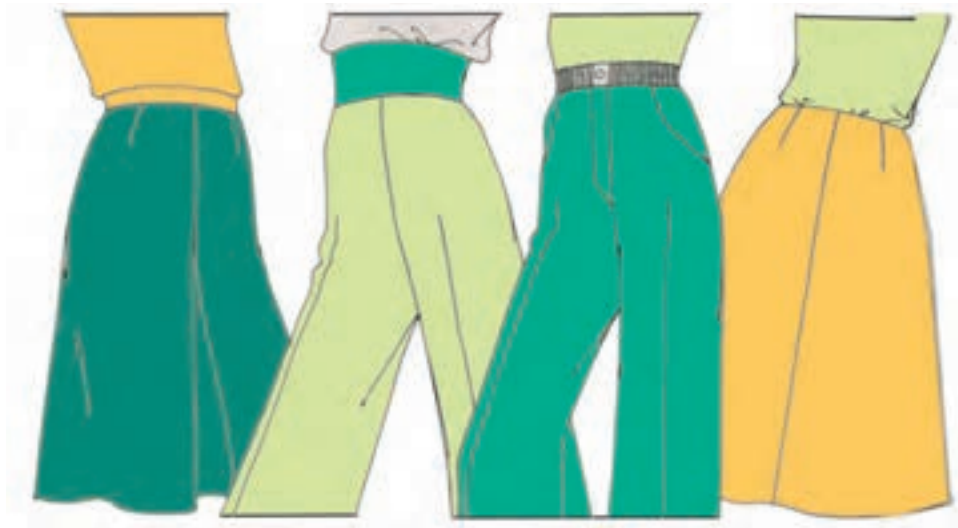

### بدف های رفتاری

انتظار می‌رود فراگیرنده، پس از مطالعه‌ی این واحد درسی بتواند به اهداف ریز دست یابد:

- ۱- مراحل آماده‌سازی کمر لباس را اجرا کند.
- ۲- با روش‌های مختلف نوار کمری را به کمر دامن بدوزد.
- ۳- وصل نوار کمر همراه با وصل آستری را انجام دهد.
- ۴- وصل برش‌های افقی (عرضی دامن) بدون نوار کمر را اجرا کند.
- ۵- کمر دامن سجاف‌دار را بدوزد.
- ۶- با روش‌های مختلف کش‌دوزی کمر را اجرا کند.
- ۷- کمر بالاتنه را به دامن وصل کند.

واحد کار چهارم: دوخت انواع کمر لباس	پیمانه مهارتی: توانایی دوخت انواع لباس زنانه	استاندارد مهارت: نازکدوزی زنانه (درجه ۲) دوخت
شماره شناسایی: ۸۸ و ۷-۹۱/۴۱/ ۲/۴-۶۴	شماره شناسایی: ۸۸ و ۷-۹۱/۴۱/ ۲/۴-۶	شماره شناسایی: ۸۸ و ۷-۹۱/۴۱/ ۲/۴

## انواع لایی



لایی در انواع مختلف به بازار ارائه می‌شود. در انتخاب لایی باید دقت کنیم تا ضخامت و جنس آن با پارچه هماهنگ باشد. هر کدام از آن‌ها نیز مخصوص یک نوع پارچه یا دوخت خاص است. لایی‌های مورد استفاده عبارتند از:



تصویر ۴-۱

### الف لایی چسب



◀ ساده‌ترین نوع لایی است که خیلی ساده و سریع روی پارچه قرار می‌گیرد و اتو می‌شود. از این رو، زمان انجام کار را به حداقل می‌رساند. ضخامت لایی بر اساس جنس پارچه انتخاب می‌شود (تصویر ۴-۱).



زانفیکس

تصویر ۴-۲ «روش چسباندن زانفیکس»

### ب لایی پارچه‌ای ارگانزا



◀ این لایی همان پارچه ارگانزا است که در لباس‌ها ظریف استفاده می‌شود.

\* انواع لایی چسب عبارت‌اند از:

◀ زانفیکس: این نوع لایی از هر دو رو به پارچه می‌چسبد و مخصوص لبه‌های دامن، آستین و ... است (تصویر ۴-۲).

واحد کار چهارم: دوخت انواع کمر لباس	پیمانه مهارتی: توانایی دوخت انواع لباس زنانه	استاندارد مهارت: نازکدوزی زنانه (درجه ۲) دوخت
شماره شناسایی: ۶۴-۲/۴/۴۱/۹۱-۷ و ۸۸	شماره شناسایی: ۶-۲/۴/۴۱/۹۱-۷ و ۸۸	شماره شناسایی: ۴/۴/۴۱/۹۱-۷ و ۸۸

\* لایه چسب پارچه‌ای: از جنس پارچه بوده و مخصوص پارچه‌های نسبتاً لطیف است. توجه کنید که لایه را قبل از برش در آب بگذارید؛ زیرا معمولاً مختصری آب می‌رود.

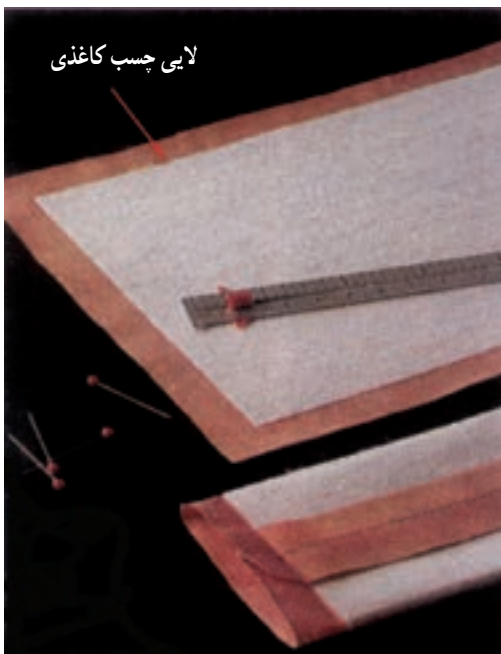

تصویر ۳-۴

▲ لایه چسب کاغذی: این نوع لایه‌ها برخلاف لایه چسب پارچه‌ای آب نمی‌رود. این لایه برای پارچه‌هایی با ضخامت متوسط استفاده می‌شود (تصویر ۳-۴).

<p>پیمانه مهارتی: توانایی دوخت انواع لباس زنانه</p> <p>شماره شناسایی: ۶-۴/۲/۴۱/۹۱-۷ و ۸۸</p>	<p>استاندارد مهارت: نازکدوزی زنانه (درجه ۲)</p> <p>دوخت</p> <p>شماره شناسایی: ۴-۲/۴۱/۹۱-۷ و ۸۸</p>
<p>واحد کار چهارم: دوخت انواع کمر لباس</p> <p>شماره شناسایی: ۴-۲/۴۱/۹۱-۷ و ۸۸</p>	<p>شماره شناسایی: ۴-۲/۴۱/۹۱-۷ و ۸۸</p>

## وصل نوار کمر به کمر دامن



### \* روش اول



تصویر ۴-۴

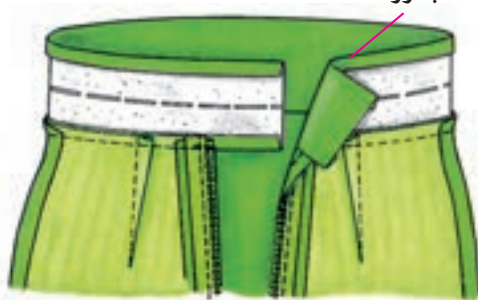

تصویر ۴-۵

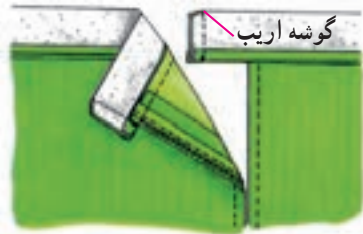

تصویر ۴-۶

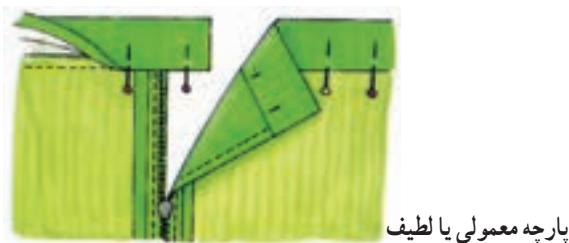

تصویر ۴-۷



تصویر ۴-۸

◀ روی لایی، خط «تا» و درزها را کوک راهنما بزنید. سمت روی نوار کمر را به سمت روی لباس بگذارید و وسط نوار کمر را روی خط مرکزی جلو یا پشت لباس قرار دهید (دامن در جلو، شلوار در پشت). طول اضافی کمر را از سمت زیر زیپ سنجاق کنید. برای اتصال لباس به نوار کمر آن را از طرف لباس کوک بزنید و بدوزید تا بتوانید خرد لباس را دقیقاً میزان نمایید (تصویر ۴-۴).

◀ جادرز نوار را «تا» کرده و اتو کنید (در صورت نیاز کوک بزنید) (تصویر ۴-۵).

◀ نوار کمر را از عرض «تا» کنید؛ به طوری که روی پارچه داخل «تا» قرار گیرد. دو طول نوار کمر را بدوزید. اضافی جادرز دوخته شده را ببرید و گوشه‌های آن را به صورت اریب بچینید. اضافی لایی را از جادرز خارج کنید (تصویر ۴-۶).

◀ کمر را به طرف رو برگردانید و لبه‌های آن را سنجاق نمایید. اگر جنس پارچه معمولی یا لطیف بود می‌توانید لبه‌ی آزاد نوار را به بخیه‌ی ماشین دوخت کمر، پس‌دوزی نمایید (تصویر ۴-۷).

◀ در صورتی که پارچه‌ی ضخیم باشد لبه‌ی آزاد نوار کمر احتیاجی به «تو گذاشتن» ندارد. فقط لبه‌ی آزاد را پاکدوزی کرده و ماشین دوخت توجه نمایید قسمت اضافی کمر، مطابق شکل تا لبه‌ی زیپ «تا» شود (تصویر ۴-۸).

استاندارد مهارت: نازکدوزی زنانه (درجه ۲) دوخت شماره شناسایی: ۸۸ و ۷-۹۱/۴۱/ ۲/۴-۶۴	پیمانه مهارتی: توانایی دوخت انواع لباس زنانه شماره شناسایی: ۸۸ و ۷-۹۱/۴۱/ ۲/۴-۶	واحد کار چهارم: دوخت انواع کمر لباس شماره شناسایی: ۸۸ و ۷-۹۱/۴۱/ ۲/۴-۶۴
---	--	--

## دوخت کمر لباس

### روش آماده کردن نوار کمر



دور کمر ۶cm.

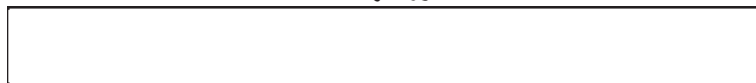

تصویر ۴-۹

◀ هنگام دوخت لباس، نوار کمر باید دقیقاً به اندازه‌ی «دور کمر به اضافه‌ی ۴ تا ۶ سانتی‌متر» و عرض آن «دو برابر عرض» تمام شده باشد (نوار کمر را به اضافه‌ی جادرزها در نظر بگیرید) (تصویر ۴-۹).



تصویر ۴-۱۰

◀ نوار کمر را روی راسته پارچه ببرید تا کش نیاید (تصویر ۴-۱۰).

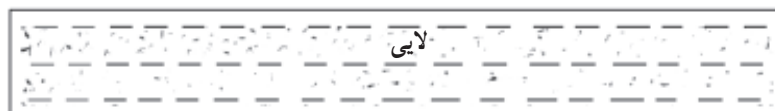

تصویر ۴-۱۱

◀ داخل نوار کمر را قطعاً باید لایی بگذارید تا کش نیاید و تغییر فرم ندهد. اگر پارچه لطیف باشد می‌توان لایی را به اندازه‌ی عرض کمر برید و جادرز پارچه و لایی را با هم می‌دوزیم (تصویر ۴-۱۱).



تصویر ۴-۱۲

◀ اگر پارچه ضخیم بود، عرض لایی را مطابق شکل به اندازه‌ی «نصف عرض کمر» بچینید (تصویر ۴-۱۲).



تصویر ۴-۱۳

◀ معمولاً کمر لباس «۱ سانتی‌متر» بیش‌تر از نوار کمر است. این به آن دلیل است که دامن باید به نوار کمر خُرد برود تا فرم انحنا‌ی کمر به دست آید. باید قبل از دوخت کمر، دور کمر لباس را دو ردیف به‌طور ساده دوخته و سپس آن را به اندازه‌ی «۱ سانتی‌متر» خرد داد (تصویر ۴-۱۳).

استاندارد مهارت: نازکدوزی زنانه (درجه ۲) دوخت شماره شناسایی: ۸۸ و ۷-۹۱/۴۱/ ۲/۴-۶	پیمانه مهارتی: توانایی دوخت انواع لباس زنانه شماره شناسایی: ۸۸ و ۷-۹۱/۴۱/ ۲/۴-۶	واحد کار چهارم: دوخت انواع کمر لباس شماره شناسایی: ۸۸ و ۷-۹۱/۴۱/ ۲/۴-۶
--	--	---

## دوخت کمر (لایی یک طرفه)



## روش دوم وصل کردن نوار کمر با لایی کمر

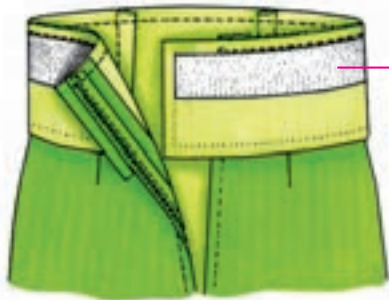

تصویر ۴-۱۴

◀ اگر پارچه‌ی مورد نظر پشمی و یا دارای ضخامت خیلی زیاد باشد می‌توان لایی را یک لا برید و روی نوار کمر در قسمتی که لایی شده است به طرف روی لباس چسباند (تصویر ۴-۱۴).  
مراحل بعدی عیناً مانند روش قبلی دوخت کمر است.

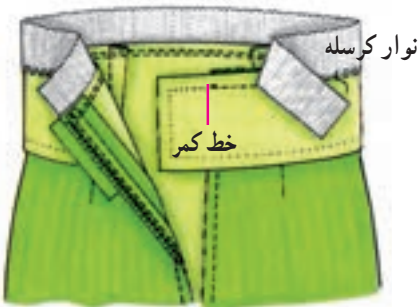

تصویر ۴-۱۵

◀ اگر به جای لایی چسب از نوارهای کمر یا لایی محکم نخی استفاده می‌کنید (این گونه لایی‌ها چسبانده نمی‌شود) پس از وصل نوار کمر به روی لباس، لایی را به گونه‌ای قرار دهید که مماس با خط بخیه‌ی ماشین دوخت کمر و مطابق شکل باشد. سپس «۲-۳ میلی‌متر» بالاتر از درز دوخته شده را مجدداً بدوزید (تصویر ۴-۱۵).



تصویر ۴-۱۶

◀ پس از آماده نمودن نوار کمر آن را از عرض «تا» کنید. مراحل بعدی را عیناً مطابق روش قبلی انجام دهید (تصویر ۴-۱۶).

## یک روش برای وصل نوار کمر توأم با آستری

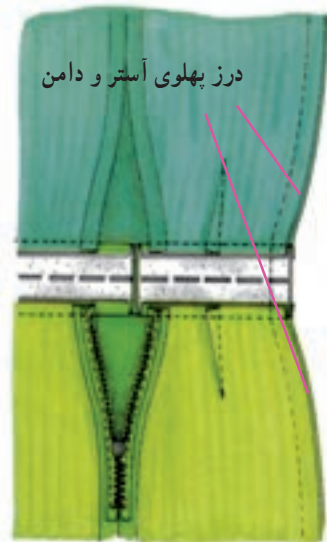

تصویر ۴-۱۸

◀ درزهای پهلوها را یکسره از لبه‌ی دامن به سمت آستری بدوزید لبه‌های نوار کمر را بدوزید. آستری را به طرف پشت دامن بخوابانید. درز مرکز پشت (قسمت زیپ) را به بخیه‌های دوخته شده زیپ پس‌دوزی کنید. نوار کمر را از روی دامن بدوزید (تصویر ۴-۱۸).

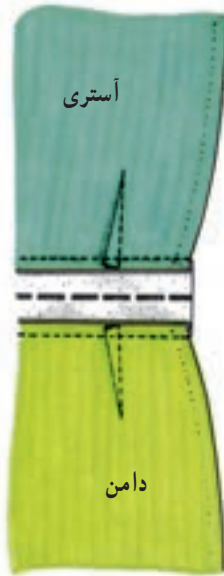

تصویر ۴-۱۷

◀ آستری و نوار کمر دامن را برش بزنید. سپس کمر را لایی کامل بچسبانید. پنس‌های کمر آستری و دامن را بدوزید و اتو کنید. کمر را وسط دامن و آستری به گونه‌ای قرار دهید که یک درز نوار کمر به آستری و درز دیگر به دامن دوخته شود (تصویر ۴-۱۷).

واحد کار چهارم: دوخت انواع کمر لباس	پیمانه مهارتی: توانایی دوخت انواع لباس زنانه	استاندارد مهارت: نازکدوزی زنانه (درجه ۲) دوخت
شماره شناسایی: ۶۴-۲/۴-۹۱/۴۱-۷ و ۸۸	شماره شناسایی: ۶-۴-۹۱/۴۱-۲/۴-۸۸	شماره شناسایی: ۴-۲/۴-۹۱/۴۱-۷ و ۸۸

## دامن یا شلوار با برش عرضی بدون نوار کمر



تصویر ۱۹-۴

◀ در این مدل از نوار کمری استفاده نمی‌شود. (تکه برش، سجاف دامن است) روی تکه‌ی روی برش عرضی، لایی قرار دهید. آن‌گاه درزهای پهلو را بدوزید. اضافه‌ی لایی را بچینید، درز را باز کنید و اتو کنید. سپس تکه‌ی پایین لباس را به برش بالایی سنجاق بزنید. درزهای پهلو را هر دو تکه را باز کنید و دور تا دور درز آن‌ها را به یک‌دیگر بدوزید (تصویر ۱۹-۴).



تصویر ۲۰-۴

◀ اگر پارچه لطیف باشد تکه‌ی زیری برش (سجاف) را مانند تکه‌ی رویی برش لایی قرار دهید. درزهای پهلو را سجاف را چرخ کنید. اضافه‌ی درز لبه‌ی سجاف را «تا» نموده، دور تا دور سجاف و تکه‌ی رویی برش را به یک‌دیگر بدوزید. قسمت بالایی کمر و گوشه‌های آن را به صورت اریب چیده اضافه لایی را در قسمت اضافی درزها بچینید (تصویر ۲۰-۴).



تصویر ۲۱-۴

◀ لبه‌ی درز پایین سجاف را به بخیه‌ی ماشین دوخت پس‌دوزی کرده یا روی درز را بدوزید (تصویر ۲۱-۴).

واحد کار چهارم: دوخت انواع کمر لباس	پیمانه مهارتی: توانایی دوخت انواع لباس زنانه	استاندارد مهارت: نازکدوزی زنانه (درجه ۲) دوخت
شماره شناسایی: ۸۸ و ۷-۹۱/۴۱/ ۲/۴-۶۴	شماره شناسایی: ۸۸ و ۷-۹۱/۴۱/ ۲/۴-۶	شماره شناسایی: ۸۸ و ۷-۹۱/۴۱/ ۲/۴

## کمر سجاف دار (بالا ترا از خط کمر لباس)



\* در این مدل خط کمر چند سانتی متر بالاتر از خط اصلی لباس (تا قسمت بالاتنه) بالا می آید؛ به همین علت، نوار کمری استفاده نمی کنند. (الگوی آن در قسمت الگوسازی توضیح داده شده است.) پنس ها و زیپ را مطابق روش دوخت پنس ها و زیپ انجام دهید.

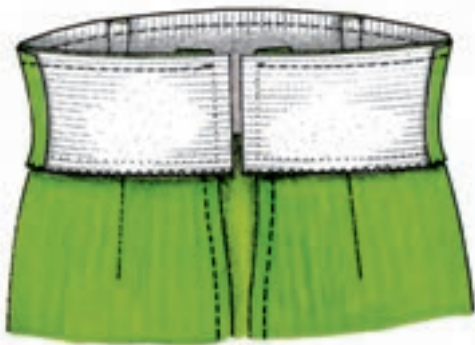

تصویر ۴-۲۲

◀ پنس های تکه ی سجاف را روی الگو ببندید و در همان حالت بسته از روی سجاف رولت کنید. روی سجاف و لباس را لایی قرار دهید و از قسمت بالا این دو تکه را به یک دیگر بدوزید. لبه ی پایین سجاف و لایی را با هم پاکدوزی کنید (تصویر ۴-۲۲).



تصویر ۴-۲۳

◀ درز کمر و سجاف را به طرف سجاف بغلتانید و روی درز سجاف را بدوزید (تصویر ۴-۲۳).



تصویر ۴-۲۴

◀ سجاف را به طرف داخل لباس برگردانید. گوشه های سجاف را که روی زیپ قرار می گیرد به شکل اریب «تا» کنید و سجاف را به بخیه های زیپ پس دوزی نمایید. درز پایین سجاف را در نقاط پنس ها و پهلوها بست بزنید (تصویر ۴-۲۴).



واحد کار چهارم: دوخت انواع کمر لباس	پیمانه مهارتی: توانایی دوخت انواع لباس زنانه	استاندارد مهارت: نازکدوزی زنانه (درجه ۲) دوخت
شماره شناسایی: ۶۴-۴/۲/۴۱/۹۱-۷ و ۸۸	شماره شناسایی: ۶-۴/۲/۴۱/۹۱-۷ و ۸۸	شماره شناسایی: ۴-۲/۴۱/۹۱-۷ و ۸۸

## کمر با کش دوزی



تصویر ۲۵-۴

▲ اگر کشش مناسب باشد می‌توان کش را با این اندازه به دست آورد: «دور کمر منهای ۷-۵ سانتی متر به اضافه‌ی جادرز دوخت». به جای این روش می‌توان کش را دور کمر شخص بگیرید و به اندازه‌ی مورد نظر بکشید و اندازه‌ی کش را به دست آورید (تصویر ۲۵-۴).



تصویر ۲۶-۴

◀ درز طولی کش را به یک‌دیگر وصل کنید. کش را به «۸ قسمت مساوی» تقسیم نمایید و سنجاق بزنید (تصویر ۲۶-۴).

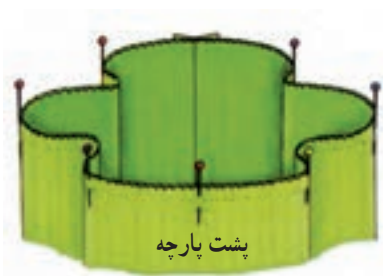

تصویر ۲۷-۴

◀ درز پهلوی لباس را بدوزید و اتو بزنید. قسمت کمر را پاکدوزی نمایید. کمر را به «۸ قسمت مساوی» تقسیم کنید و سنجاق بزنید (تصویر ۲۷-۴).



تصویر ۲۸-۴

◀ کمر لباس و لبه‌ی کش را که در «۸ قسمت» تقسیم شده، در محل سنجاق‌ها به یک‌دیگر با سنجاق وصل کنید. (کمر لباس بزرگ‌تر از نوار کش است.) ماشین دوخت را روی درجه‌ی زیگزاگ بگذارید، کش را روی لبه‌ی پارچه قرار دهید و آن را بکشید. سپس کمر لباس و کش را بدوزید (تصویر ۲۸-۴).

واحد کار چهارم: دوخت انواع کمر لباس	پیمانه مهارتی: توانایی دوخت انواع لباس زنانه	استاندارد مهارت: نازکدوزی زنانه (درجه ۲) دوخت
شماره شناسایی: ۶۴-۴/۲/۴۱/۹۱-۷ و ۸۸	شماره شناسایی: ۶-۴/۲/۴۱/۹۱-۷ و ۸۸	شماره شناسایی: ۴-۲/۴/۴۱/۹۱-۷ و ۸۸

## دوخت کمر به صورت یقه (بمراه کش)

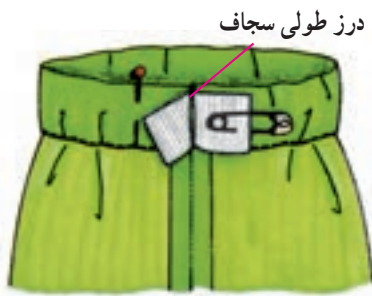

تصویر ۲۹-۴

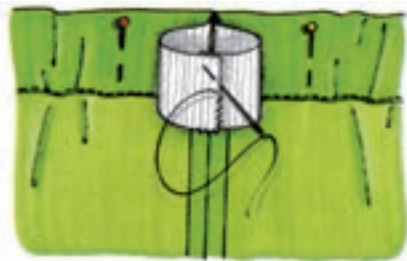

تصویر ۳۰-۴

◀ درز طولی لباس را تا خط لبه‌ی لباس بدوزید درز را باز نموده و اتو نمایید. سجاف کمر را «تا» کنید، لبه‌ی اضافی درز سجاف را «تا» نموده بدوزید (درز طولی سجاف ندرخته باقی می‌ماند) کش را به روش قبلی اندازه‌گیری کرده به وسیله سنجاق قفلی از یک طرف رد کنید و از طرف دیگر خارج نمایید. (تصویر ۲۹-۴)

◀ پس از رد کردن کش در داخل سجاف - در حدود «۳ تا ۴ سانتی‌متر» مانده به درز سجاف - از سمت روی سجاف، آن را سنجاق بزنید تا دهانه‌های کش به طرف داخل رها نشود. درزهای کش را روی هم بگذارید. با دست یا ماشین دوخت درزهای کش را به یک‌دیگر وصل کنید. سنجاق‌ها را درآورید و دهانه‌ی باز سجاف را پس‌دوزی نمایید (تصویر ۳۰-۴).

## روش دیگر یقه



تصویر ۳۱-۴

◀ این روش عیناً به روش قبلی است؛ با این تفاوت که سجاف را جداگانه برش می‌زنید و به کمر وصل می‌کنید. کمر لباس چند سانتی‌متر بزرگ‌تر از کمر سجاف است (۲-۳ سانتی‌متر). به همین علت، کمر لباس را بدوزید و کمی خُرد بدهید. سپس به سجاف وصل کنید (تصویر ۳۱-۴).

## روش دیگر



تصویر ۳۲-۴

◀ در این روش در یک تکه از کمر، کش به کار می‌رود (معمولاً مابین خط مرکزی پشت). تکه‌ی کش را به اندازه‌ی مورد نیاز برش بزنید. نوار کمر را مطابق روش قبلی آماده نمایید، سپس یک طرف کش را زیر درز سجاف بگذارید و بدوزید. طرف دیگر را سنجاق قفلی بزنید تا ثابت بماند. سپس درز طرف دیگر کش را بدوزید (دقت کنید در موقع دوختن نباید کش در درز پایین کمر دوخته شود. کش باید در عرض کمر انعطاف داشته و فقط نوار پارچه‌ای به کمر وصل باشد). (تصویر ۳۲-۴).

واحد کار چهارم: دوخت انواع کمر لباس	پیمانه مهارتی: توانایی دوخت انواع لباس زنانه	استاندارد مهارت: نازکدوزی زنانه (درجه ۲) دوخت
شماره شناسایی: ۶۴-۴/۲/۴۱/۹۱-۷ و ۸۸	شماره شناسایی: ۶-۴/۲/۴۱/۹۱-۷ و ۸۸	شماره شناسایی: ۴-۴/۲/۴۱/۹۱-۷ و ۸۸

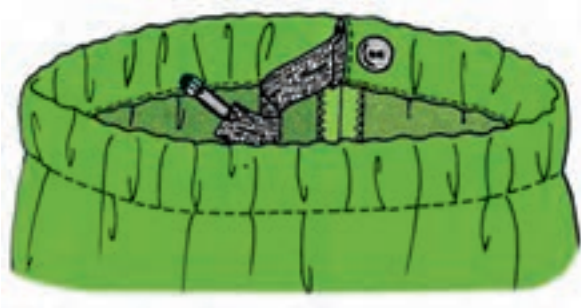

تصویر ۴-۳۳

می‌توانید به جای کش\* از نوار کُرسله محکم استفاده کنید. یک طرف کُرسله را باید به درز طولی کمر بدوزید و به طرف دیگر آن جادگمه بزنید و با یک دکمه که مطابق شکل دوخته می‌شود کمر را تنگ یا گشاد کنید (به جای کُرسله می‌توانید از کش استفاده کنید). (تصویر ۴-۳۳).

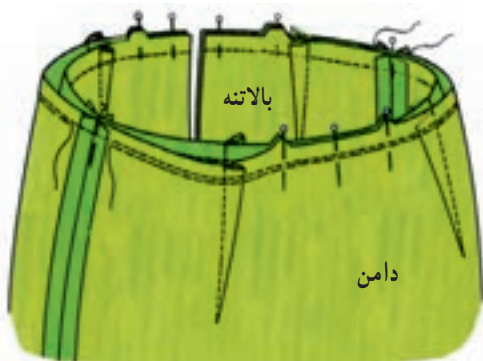

تصویر ۴-۳۴

### دوخت کمر بالاتنه به دامن جدا



درزها و پنس‌های بالاتنه و دامن را جداگانه چرخ و پاکدوزی کرده و اتو کنید. درزهای کمر بالاتنه را یک ردیف و دامن را دو ردیف چرخ کنید (تا کمر هنگام دوختن کش بیاید). بالاتنه را به طرف دامن «رو به روی هم» قرار دهید و محل درزها را به یک دیگر سنجاق بزنید (دقت کنید سنجاق‌ها مطابق شکل به لباس وصل شود). (تصویر ۴-۳۴).

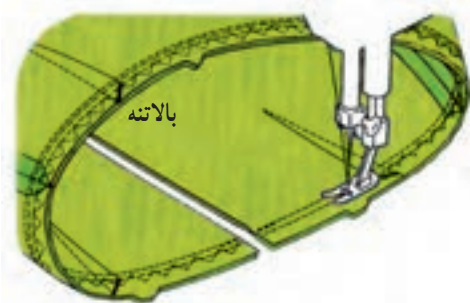

تصویر ۴-۳۶



تصویر ۴-۳۵

سپس اطراف کمر را پاکدوزی کرده درز کمر را اتو کنید. آن‌گاه زیپ را به لباس وصل نمایید (تصویر ۴-۳۶).

دور تا دور کمر را کوک بزنید و از سمت بالاتنه بدوزید (تصویر ۴-۳۵).

استاندارد مهارت: نازکدوزی زنانه (درجه ۲) دوخت شماره شناسایی: ۸۸ و ۷-۹۱/۴۱/ ۲/۴-۶	پیمانه مهارتی: توانایی دوخت انواع لباس زنانه شماره شناسایی: ۸۸ و ۷-۹۱/۴۱/ ۲/۴-۶	واحد کار چهارم: دوخت انواع کمر لباس شماره شناسایی: ۸۸ و ۷-۹۱/۴۱/ ۲/۴-۶
--	--	---

## دوخت کمر بالاتنه به دامن چین دار جدا



تصویر ۴-۳۷

◀ تفاوت این مدل با مدل قبلی در چین دامن است. در صورتی که دامن چین دار باشد، ابتدا روی خط کمر دامن دو ردیف بدوزید (تصویر ۴-۳۷).

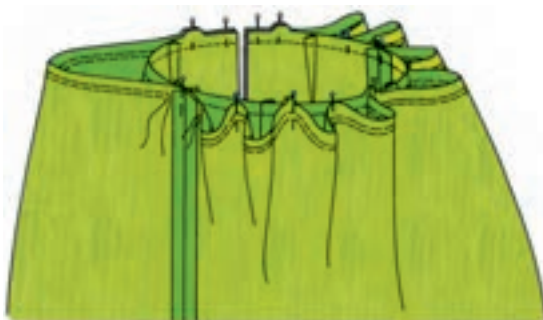

تصویر ۴-۳۸

◀ سپس کمر دامن را روی درزهای پهلو، مرکز پشت و جلو سنجاق بزنید، درز کمر دامن و بالاتنه را به چند قسمت مساوی تقسیم کرده و به یکدیگر (مطابق شکل روبه‌رو) وصل کنید (تصویر ۴-۳۸).

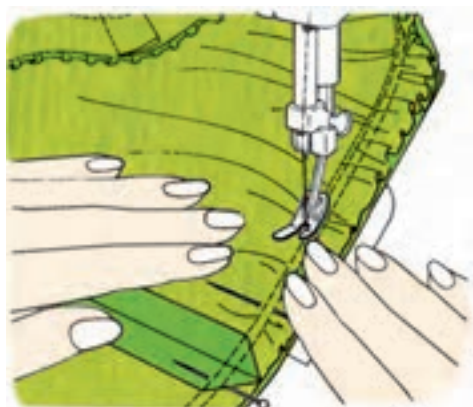

تصویر ۴-۴۰

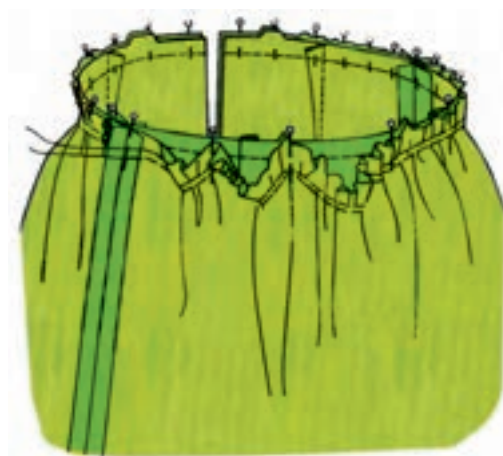

تصویر ۴-۳۹

▲ آن‌گاه از سمت چین، کمر دامن را بدوزید. (دقت کنید با دست یا به وسیله سوزن بلند لحاف‌دوزی یا پیچ‌گوشتی ظریف چین لباس را منظم کنید.) (تصویر ۴-۴۰).

▲ دو نخ کمر دامن را به آرامی بکشید تا اندازه‌ای که کمر دامن برابر کمر بالاتنه شود (تصویر ۴-۳۹).

واحد کار چهارم: دوخت انواع کمر لباس	پیمانه مهارتی: توانایی دوخت انواع لباس زنانه	استاندارد مهارت: نازکدوزی زنانه (درجه ۲) دوخت
شماره شناسایی: ۶۴-۴/۲/۴۱/۹۱-۷ و ۸۸	شماره شناسایی: ۶-۴/۲/۴۱/۹۱-۷ و ۸۸	شماره شناسایی: ۴-۴/۲/۴۱/۹۱-۷ و ۸۸

## دوخت کش به بالاتنه و دامن یکسره



تصویر ۴-۴۱

◀ کش را به اندازه‌ی کمر شخص موردنظر (روی کمر شخص اندازه‌گیری نمایید). و عرض تقریباً «۲ تا ۱ سانتی‌متر» برش بزنید (تصویر ۴-۴۱).



تصویر ۴-۴۲

◀ در این روش، اگر بالاتنه و دامن جدا باشد، آن را همانند روش دوخت کمر جدای بدون چین انجام دهید. در هر صورت باید زیپ لباس را وصل کنید. نوار کش و کمر لباس را به چند قسمت مساوی تقسیم نمایید و روی محل‌های تقسیم شده کش را به لباس سنجاق بزنید (تصویر ۴-۴۲).



تصویر ۴-۴۴

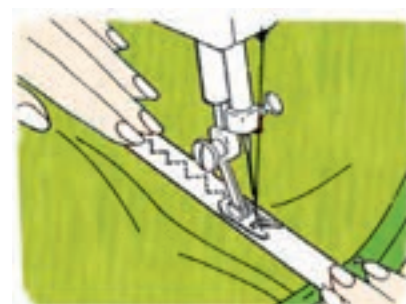

تصویر ۴-۴۳

▲ در پایان باید لبه‌ی اضافه‌ی کش را روی زیپ «تا» کرده با دست پس‌دوزی کنید (تصویر ۴-۴۴).

▲ ماشین دوخت را روی درجه‌ی زیگزگاک بگذارید و کش را بکشید. سپس نوار کش و کمر را با هم بدوزید (تصویر ۴-۴۳).

استاندارد مهارت: نازکدوزی زنانه (درجه ۲) دوخت شماره شناسایی: ۸۸ و ۷-۹۱/۴۱/ ۲/۴-۶۴	پیمانه مهارتی: توانایی دوخت انواع لباس زنانه شماره شناسایی: ۸۸ و ۷-۹۱/۴۱/ ۲/۴-۶	واحد کار چهارم: دوخت انواع کمر لباس شماره شناسایی: ۸۸ و ۷-۹۱/۴۱/ ۲/۴-۶۴
---	--	--



- ۱- سه نوع لایی را نام ببرید.
- ۲- نوار کمر لباس باید دقیقاً به اندازه‌ی ..... و عرض ..... باشد.
  - الف - دور کمر، یک برابر عرض تمام شده
  - ب - دور کمر به اضافه ۴-۶ سانتی متر، دو برابر عرض تمام شده
  - پ - دور کمر به اضافه ۴-۶ سانتی متر، عرض تمام شده
  - ت - دور کمر به اضافه ۲ سانتی متر، یک برابر عرض تمام شده
- ۳- نوار کمر را روی ..... پارچه ببرید.
- ۴- معمولاً کمر لباس ..... سانتی متر بیش تر از نوار کمر است.
- ۵- در صورتی که پارچه نوار کمر لطیف باشد عرض لایی به اندازه‌ی ..... کمر بریده شود.
- ۶- اندازه کش برای دور کمر برابر است با: دور کمر ..... سانتی متر به اضافه‌ی .....
- ۷- در روش لیفه‌ای به جای کش، می توان از ..... استفاده کرد.

## خودآزمایی عملی

- ۱- روش‌های مختلف وصل نوار کمری دامن و شلوار را به صورت پاترون دوخته و دو روش را روی دامن یا شلوار بدوزید.
- ۲- روش‌های کش‌دوزی را به صورت پاترون دوخته و یک نمونه روی دامن یا شلوار بدوزید.

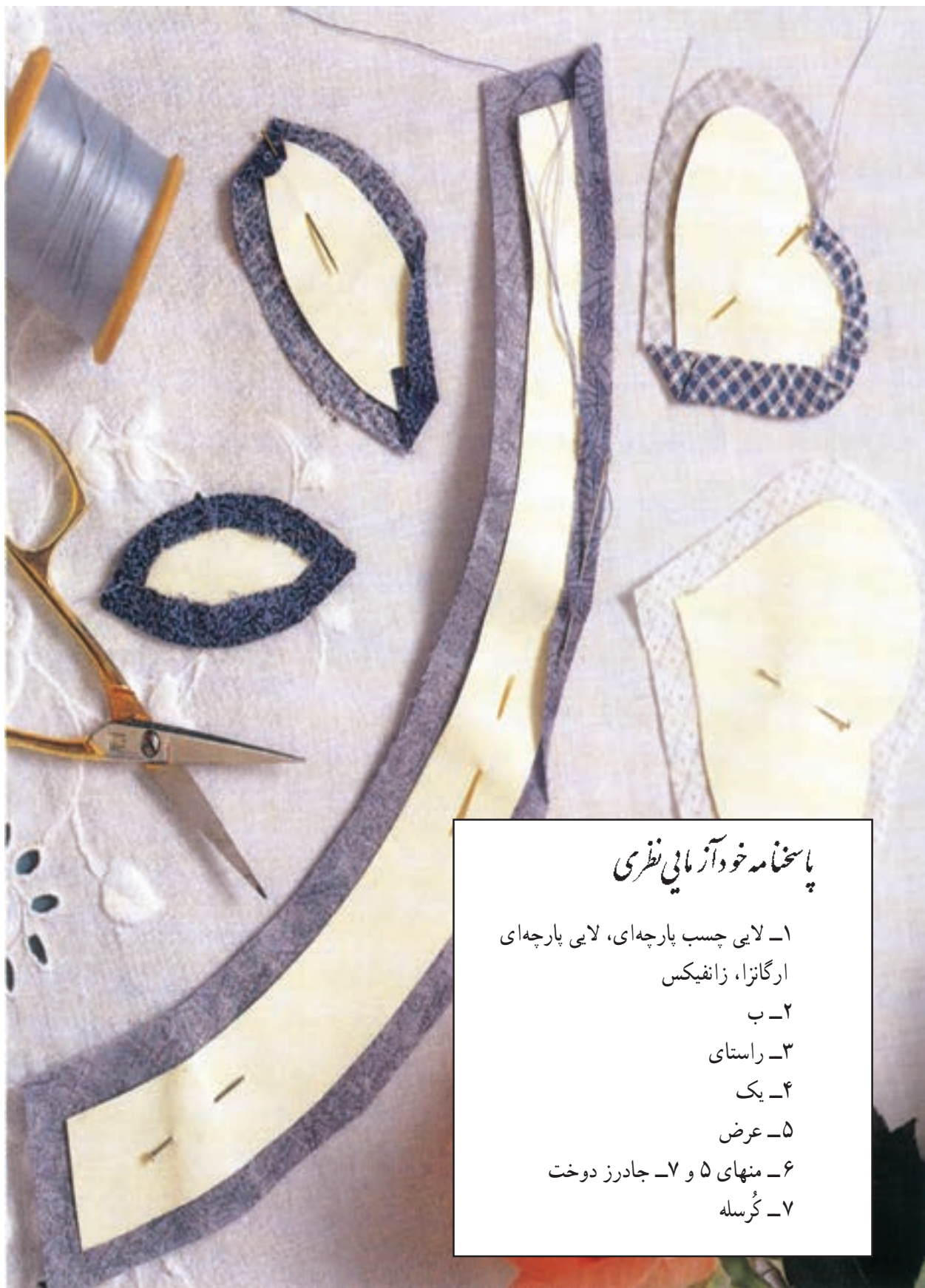

## پاسخنامه خودآزمایی نظری

- ۱- لایه چسب پارچه‌ای، لایه پارچه‌ای  
ارگانزا، زانفیکس
- ۲- ب
- ۳- راستای
- ۴- یک
- ۵- عرض
- ۶- منهای ۵ و ۷- جادرز دوخت
- ۷- کُرسله

هدف کلی: دوخت شلوار



هدف های رفتاری

انتظار می رود فراگیرنده ، پس از مطالعه ی این واحد درسی بتواند به اهداف ریز دست یابد:

۱- مراحل آماده سازی اولیه ی دوخت شلوار را انجام دهد.

۲- زیپ شلوار را بدوزد.

۳- نقاب زیپ شلوار را بدوزد و زیر زیپ وصل کند.

۴- آسترکشی شلوار را انجام دهد.



واحد کار پنجم: دوخت شلوار	پیمانه مهارتی: دوخت انواع لباس زنانه	استاندارد مهارت: نازکدوزی (درجه ۲)
شماره شناسایی: ۶۵-۴/۲/۴۱/۹۱-۷ و ۸۸	شماره شناسایی: ۶-۴/۲/۴۱/۹۱-۷ و ۸۸	شماره شناسایی: ۴/۲/۴۱/۹۱-۷ و ۸۸

## دوخت شلوار



الگوی شلوار را روی راستای پارچه قرار دهید و دور تا دور الگو را با تعیین جادرز معین بچینید. پس از کوک شل و چیدن آن مراحل زیر را انجام دهید:



تصویر ۵-۱

◀ در صورتی که شلوار جیب یا پیلی نداشته باشد، ابتدا پنس‌های جلو و پشت را بدوزید. خط اتو شلوار را در جلو «تا» کرده و اتو کنید (تصویر ۵-۱).

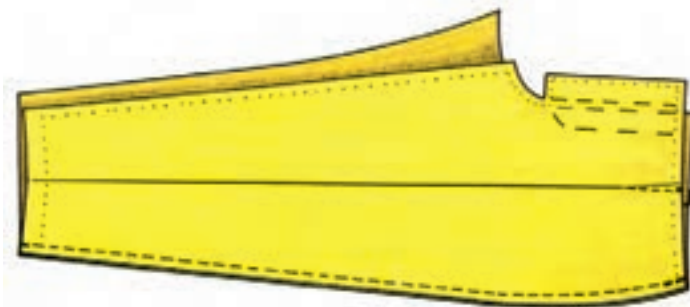

تصویر ۵-۲

◀ درز پهلوها را کوک بزنید و بدوزید. درزها را باز نمایید و اتو بزنید (تصویر ۵-۲).



تصویر ۵-۳

◀ درز سرتاسری شلوار را از میج تا میان پا بدوزید. این درزها را نیز باز کرده و اتو کنید (تصویر ۵-۳).



تصویر ۵-۴

◀ خط اتو شلوار را در پشت «تا» کرده و اتو کنید (تصویر ۵-۴).

واحد کار پنجم: دوخت شلوار	پیمانه مهارتی: دوخت انواع لباس زنانه	استاندارد مهارت: نازکدوزی (درجه ۲)
شماره شناسایی: ۶۵-۴/۲/۴۱/۹۱-۷ و ۸۸	شماره شناسایی: ۶-۴/۲/۴۱/۹۱-۷ و ۸۸	شماره شناسایی: ۴/۲/۴۱/۹۱-۷ و ۸۸



تصویر ۵-۶

▲ درز فاق را از قسمت پشت تا فاق جلو کوک بزنید. در صورتی که بخواهید کمر با فاق دوخته شود (مانند شکل) فقط فاق سمت جلو را بدوزید (تصویر ۵-۶).

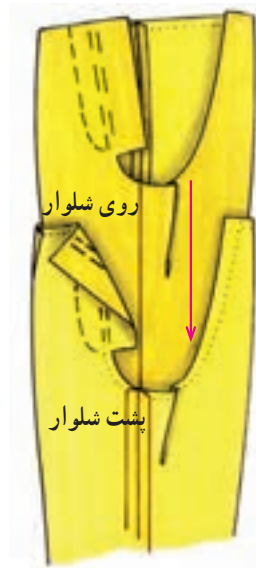

تصویر ۵-۵

▲ یک طرف شلوار را به سمت روی پارچه برگردانید و داخل طرف دیگر شلوار نمایید. (دقت کنید طرف دوم باید به سمت پشت باشد.) (تصویر ۵-۵).

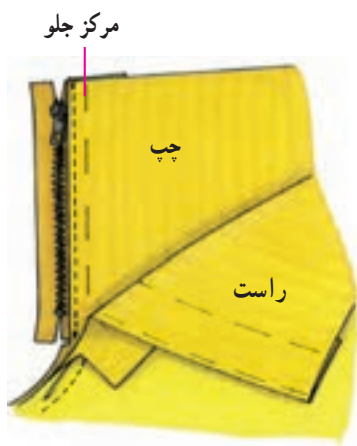

تصویر ۵-۸

▲ (بهتر است از زیپ دندانه ۳ یا ۵ استفاده نمایید.) از خط مرکزی جلو «۱ سانتی متر» به طرف داخل «تا» کنید. زیپ را به سمت چپ کوک بزنید و بدوزید (تصویر ۵-۸).

### زیپ شلوار



تصویر ۵-۷

▲ سجاف زیپ را به طرف پشت برگردانید و کوک بزنید. درز قسمت فاق باید حدود «۱ سانتی متر» و عرض درز دیگر «۳ میلی متر» کمتر باشد (تصویر ۵-۷).

واحد کار پنجم: دوخت شلوار	پیمانه مهارتی: دوخت انواع لباس زنانه	استاندارد مهارت: نازکدوزی (درجه ۲)
شماره شناسایی: ۶۵-۲/۴-۹۱/۴۱-۷ و ۸۸	شماره شناسایی: ۶-۲/۴-۹۱/۴۱-۷ و ۸۸	شماره شناسایی: ۴-۲/۴-۹۱/۴۱-۷ و ۸۸



تصویر ۵-۱۰

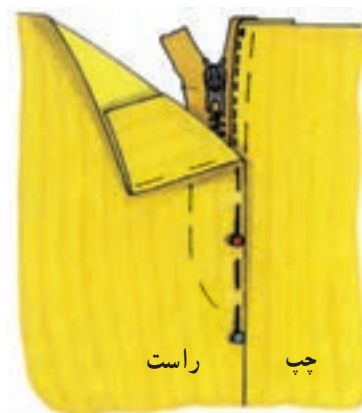

تصویر ۵-۹

▲ از قسمت پشت، زیپ را به سجاف وصل کنید و بدوزید (تصویر ۵-۱۰).

▲ سمت راست را «تا» کنید. دقت نمایید که خط مرکزی جلو در هر دو طرف روی یک‌دیگر قرار گیرد. محل دوخت زیپ طرف راست از الگو به روی پارچه علامت‌گذاری شود (تصویر ۵-۹).



تصویر ۵-۱۲

▲ الگوی نقاب زیپ را روی راستای پارچه قرار دهید (به عرض ۴ سانتی‌متر و به طول جا زیپ) و بچینید. سپس نقاب را بدوزید (تصویر ۵-۱۲).



تصویر ۵-۱۱

▲ روی خط علامت‌گذاری شده در روی الگوی شلوار، خط دوخت را به صورت یک خط منحنی بدوزید. انتهای منحنی دوخته شده را چند شلال افقی بدوزید تا زیپ محکم شود (تصویر ۵-۱۱).

واحد کار پنجم: دوخت شلوار	پیمانه مهارتی: دوخت انواع لباس زنانه	استاندارد مهارت: نازکدوزی (درجه ۲)
شماره شناسایی: ۶۵-۴/۲/۴۱/۹۱-۷ و ۸۸	شماره شناسایی: ۶-۴/۲/۴۱/۹۱-۷ و ۸۸	شماره شناسایی: ۴/۲/۴۱/۹۱-۷ و ۸۸

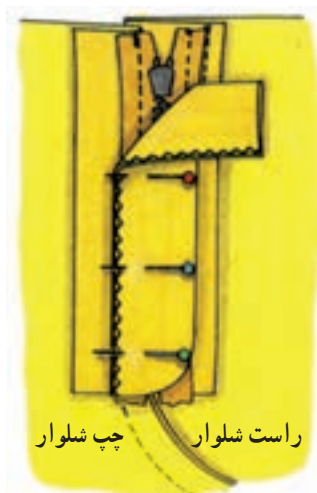

تصویر ۵-۱۳  
کمر شلوار

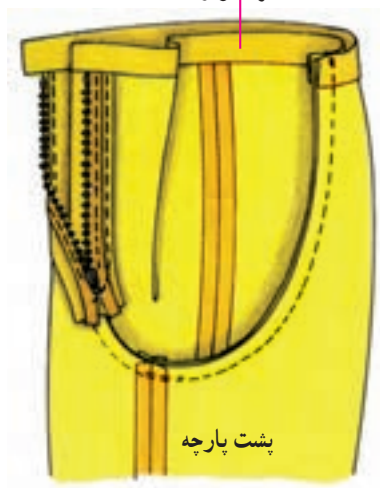

تصویر ۵-۱۴

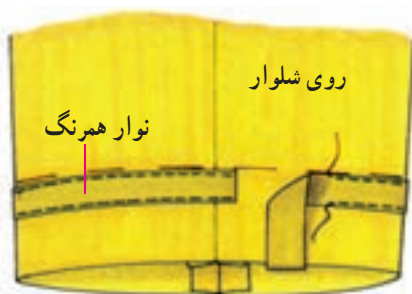

تصویر ۵-۱۵

◀ نقاب را به طرف روی پارچه برگردانید و لبه‌ی خارجی آن را پاکدوزی کنید. آن‌گاه به پشت جا زیپ و به درز سمت چپ سنجاق نموده و بدوزید (تصویر ۵-۱۳).

◀ در صورتی که بخواهید کمر با درز فاق دوخته شود، قبلاً نوار کمری را به سمت راست و چپ کمر شلوار وصل کنید. آن‌گاه از مرکز کمر در پشت، فاق را به سمت جلو بدوزید (تصویر ۵-۱۴).

◀ برای دوام بیش‌تر دمپای شلوار می‌توان از نواری هم‌رنگ پارچه شلوار به عرض «۱ سانتی‌متر» و طول دمپای شلوار تهیه کرد و از قسمت رو به سجاف شلوار دوخت (تصویر ۵-۱۵).

واحد کار پنجم: دوخت شلوار	پیمانه مهارتی: دوخت انواع لباس زنانه	استاندارد مهارت: نازکدوزی (درجه ۲)
شماره شناسایی: ۶۵-۲/۴-۹۱/۴۱ و ۷-۸۸	شماره شناسایی: ۶-۲/۴-۹۱/۴۱ و ۷-۸۸	شماره شناسایی: ۴-۲/۴-۹۱/۴۱ و ۷-۸۸

## آسترکشی شلوار

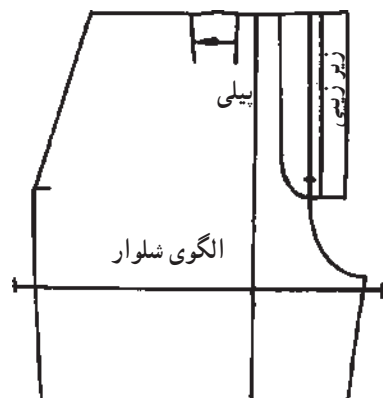

تصویر ۱۶-۵

معمولاً پارچه‌های فلانل یا فاستونی، به علت داشتن حرکت بدن در قسمت جلو، دچار فرسایش و تغییر فرم می‌شوند. به همین علت از کمر تا زانو شلوار را آسترکشی می‌کنند تا دوام پارچه بیش‌تر شود. برای آسترکشی، الگوی شلوار را آماده کنید (تصویر ۱۶-۵).



تصویر ۱۷-۵

آستری را از پارچه‌ای با استحکام و مقاومت نسبتاً خوب انتخاب کنید. برای برش آستری از الگوی کامل جلوی شلوار تا زانو (که قبلاً پیلی داده شده) استفاده نمایید (تصویر ۱۷-۵).



تصویر ۱۸-۵

سر زانوی آستر را پاکدوزی کرده و آستر را همراه تکه‌ی جلوی شلوار دوپل کنید. دور تا دور آستری را به قسمت جلو کوک بزنید. علامت‌های پیلی و موازنه، دوخت زیپ و درزها را روی آستری مشخص نمایید. (تمام مراحل گفته شده برای دوخت شلوار را انجام دهید.) (تصویر ۱۸-۵).

واحد کار پنجم: دوخت شلوار	پیمانه مهارتی: دوخت انواع لباس زنانه	استاندارد مهارت: نازکدوزی (درجه ۲)
شماره شناسایی: ۶۵-۴/۲/۴۱/۹۱-۷ و ۸۸	شماره شناسایی: ۶-۴/۲/۴۱/۹۱-۷ و ۸۸	شماره شناسایی: ۴/۲/۴۱/۹۱-۷ و ۸۸



- ۱- یک شلوار را به طور کامل بدوزید.
- ۲- آسترکشی شلوار را روی پاترون انجام دهید.



## هدف کلی: دوخت انواع جیب



### هدف‌های رفتاری

- انتظار می‌رود فراگیرنده، پس از مطالعه‌ی این واحد درسی بتواند به اهداف ریز دست یابد:
- ۱- انواع جیب را توضیح دهد.
  - ۲- انواع جیب خارجی لباس را (با آستری، بدون آستری و با برگردان) بدوزد.
  - ۳- انواع جیب داخل درز (درز پهلو لباس بازیپ) را بدوزد.
  - ۴- جیب داخلی جلوی شلوار را بدوزد.

واحد کار ششم: انواع جیب	پیمانه مهارتی: توانایی دوخت انواع لباس زنانه	استاندارد مهارت: نازکدوزی (درجه ۲) دوخت
شماره شناسایی: ۷-۹۱/۴۱/۲/۴-۶۶ و ۸۸	شماره شناسایی: ۷-۹۱/۴۱/۲/۴-۷ و ۸۸	شماره شناسایی: ۷-۹۱/۴۱/۲/۴ و ۸۸



## \* انواع جیب

به طور کلی جیب‌ها در لباس‌های زنانه به دو دسته تقسیم می‌شوند: جیب‌های روی لباس (خارجی لباس) و جیب‌های توی لباس (داخلی لباس).

جیب‌های روی لباس از رو دیده می‌شوند. معمولاً از خود پارچه‌ی لباس درست می‌شوند و می‌توانند با آستر یا بدون آستر باشند. شکل جیب‌ها متفاوت است؛ جیب‌ها معمولاً مربع، مستطیل، نوک تیز یا گرد هستند و با نوار و پراک تزیین می‌شوند یا این‌که می‌توانند لبه‌ی برگردان یا پاکتی داشته باشند.

جیب داخل لباس معمولاً از پارچه‌ی آستری تهیه می‌شود. جیب‌ها از داخل به لباس وصل است. جیب‌های داخل لباس سه

نوع‌اند:

\* جیب‌هایی که در داخل درز لباس با یک چاک در درز دوخته می‌شوند.

\* جیب‌های جلوی لباس تا روی باسن کوچک که از کمر به طرف درز لباس وصل است.

\* جیب‌های برگردان که از رو با یک چاک در روی لباس تشخیص داده می‌شود و ممکن است ترکیبی از برگردان و جیب

باشد.



جیب روی لباس (خارجی)



جیب داخل درز



جیب توی لباس (داخلی)



جیب توی لباس با دهانه‌ی جداگانه



واحد کار ششم: انواع جیب	پیمانه مهارتی: توانایی دوخت انواع لباس زنانه	استاندارد مهارت: نازکدوزی (درجه ۲) دوخت
شماره شناسایی: ۷-۹۱/۴۱/۲/۴-۶۶ و ۸۸	شماره شناسایی: ۷-۹۱/۴۱/۲/۴-۷ و ۸۸	شماره شناسایی: ۷-۹۱/۴۱/۲/۴-۸۸ و ۸۸

### جیب خارجی لباس بدون آستری



الگوی جیب را آماده کرده و روی لباس بپهن کنید. جیب را برش بزنید و دور تا دور آن را پاکدوزی نمایید. لبه‌ی جیب را به طرف پشت پارچه برگردانید و شلال بزنید (تصویر ۲-۶).

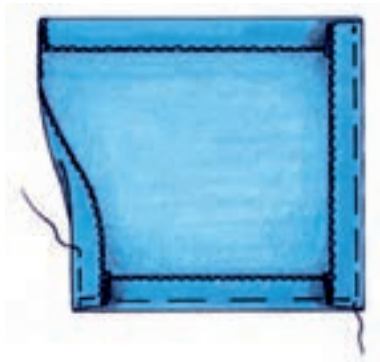

تصویر ۲-۶

### جیب با گوشه‌ی کرد



جیب را برش بزنید و پاکدوزی نمایید. لبه‌ی سجاف بالا را به طرف پشت جیب برگردانید و بدوزید یک الگوی مقوایی از جیب ببرید و در پشت جیب قرار دهید. گوشه‌های جیب را با کوک شلال ریز بزنید و نخ آن را بکشید تا کمی جمع شود و کاملاً به فرم الگو درآید (تصویر ۳-۶).



تصویر ۳-۶

### جیب با سجاف پهن‌تر



تصویر ۴-۶



تصویر ۵-۶

سجاف جیب را به طرف پشت برگردانید (چیدن اریب گوشه‌ها باعث می‌گردد تا گوشه‌های جیب زاویه‌دار نشود). لبه‌های درز را به طرف پشت پارچه برگردانید و کوک شلال بزنید (تصویر ۵-۶).

جیب را برش بزنید و پاکدوزی نمایید. لبه‌ی سجاف را «تا» کرده و بدوزید. گوشه‌های درز را به طرف اریب بچینید (تصویر ۴-۶).

واحد کار ششم: انواع جیب	پیمانه مهارتی: توانایی دوخت انواع لباس زنانه	استاندارد مهارت: نازکدوزی (درجه ۲) دوخت
شماره شناسایی: ۸۸ و ۷-۹۱/۴۱/ ۲/۴-۶۶	شماره شناسایی: ۸۸ و ۷-۹۱/۴۱/ ۲/۴-۷	شماره شناسایی: ۸۸ و ۷-۹۱/۴۱/ ۲/۴

## جیب خارجی لباس با آستری



\* آستر باید هم‌رنگ و متناسب با پارچه باشد. در صورتی که می‌خواهید آستر از خود پارچه باشد جیب و آستر را به یک اندازه ببرید. اگر جیب با پارچه‌ی دیگر آستر می‌شود، باید طوری از پارچه‌ی آستری استفاده کنید که لبه‌ی آستری از لبه‌ی جیب بیرون نزنند و دیده نشود.



تصویر ۶-۶

## جیب با آستر جداگانه



◀ الگوی جیب را آماده کنید و سجاف را به طرف پایین و در امتداد تاخوردگی علامت بگذارید (بلندی سجاف ۲-۳ سانتی‌متر). تکه‌ی پایین لبه سجاف الگو آستری است (تصویر ۶-۶).



تصویر ۶-۷

◀ الگوی آستری را آماده کرده و از بالای سجاف جیب به یک‌دیگر سنجاق کنید و از راست و چپ با درز «نیم سانتی‌متر» بدوزید. قسمت وسط را چند سانتی‌متر باز بگذارید (تصویر ۶-۷).



تصویر ۶-۸

◀ سجاف و آستر را که به هم متصل شده است روی خط لبه‌ی جیب «تا» کنید. سپس دور تا دور جیب را بدوزید. اگر گوشه‌های جیب گرد هستند، ابتدا اضافی درزها را چیده سپس مثلث‌های کوچکی از گوشه‌های آن بچینید تا جادرز جیب به خوبی برگردد و زاویه‌دار نشود (تصویر ۶-۸).

واحد کار ششم: انواع جیب	پیمانه مهارتی: توانایی دوخت انواع لباس زنانه	استاندارد مهارت: نازکدوزی (درجه ۲) دوخت
شماره شناسایی: ۶۶-۴/۲/۴۱/۹۱-۷ و ۸۸	شماره شناسایی: ۷-۴/۲/۴۱/۹۱-۷ و ۸۸	شماره شناسایی: ۴/۲/۴۱/۹۱-۷ و ۸۸

## جیب روی لباس با برگردان (پاکتی)



۱/۵cm اریب دوخته



تصویر ۹-۶

برای برگردان جیب، الگو تهیه کنید و روی پارچه برش بزنید. «۱/۵ سانتی متر» از لبه‌ی برگردان جیب را به صورت اریب دوخته و دور تا دور جیب را بدوزید، ولی خط مستقیم بالای آن را ندوخته باقی بگذارید. جادرز را باریک کنید و از گوشه‌های گرد آن، مثلث‌های کوچک درآورید (تصویر ۹-۶).



تصویر ۱۰-۶

قسمت پایین جیب را همان گونه که در مورد جیب‌های رو و بدون آستر گفته شد آماده کنید و سر گرد را به طرف رو برگردانید. لبه‌ی مستقیم درز را از رو پاکدوزی کنید. درز برگردان را به اندازه‌ی «۱/۵ سانتی متر» روی قسمت دهانه‌ی جیب فاصله بدهید و درز را از داخل بدوزید (تصویر ۱۰-۶).



واحد کار ششم: انواع جیب	پیمانه مهارتی: توانایی دوخت انواع لباس زنانه	استاندارد مهارت: نازکدوزی (درجه ۲) دوخت
شماره شناسایی: ۶۶-۴/۲/۴۱/۹۱-۷ و ۸۸	شماره شناسایی: ۷-۴/۲/۴۱/۹۱-۷ و ۸۸	شماره شناسایی: ۴/۲/۴۱/۹۱-۷ و ۸۸

## جیب داخل درز پهلوئی لباس



◀ کیسه‌های جیب را در محل اتصال جیب به لباس، وصل کنید. (سمت روی پارچه‌ی جیب را به طرف روی لباس قرار دهید). (تصویر ۶-۱۱).



تصویر ۶-۱۱

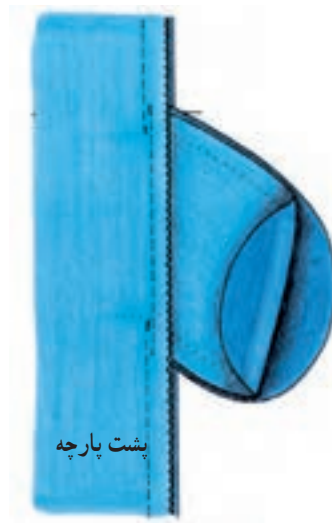

تصویر ۶-۱۲

◀ درز پهلوئی جلو و پشت لباس را چرخ کنید، ولی در محل مورد نظر به اندازه‌ی طول جیب درز را نندوخته بگذارید. سپس گوشه‌های شکاف درز را محکم کنید (تصویر ۶-۱۲).



تصویر ۶-۱۳

◀ درز را باز کنید و اتو بزنید. پس از دوخت، پشت لباس باید با پشت کیسه‌های جیب «رو به روی هم» قرار گیرد (تصویر ۶-۱۳).

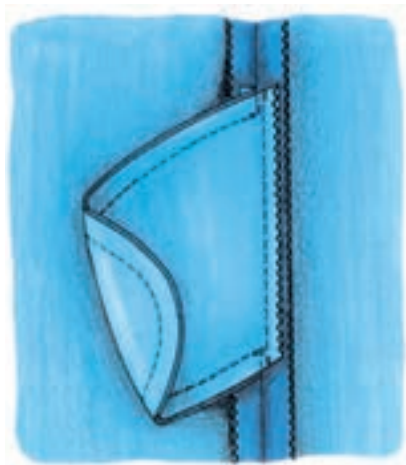

تصویر ۶-۱۴

◀ بقیه‌ی درز کیسه‌ی جیب را به هم سنجاق کنید، سپس دور تا دور جیب را یکسره بدوزید و گوشه‌های جیب را محکم کاری نمایید. اضافه‌ی درز کیسه جیب را با هم پاکدوزی کنید. سپس توسط دو چاک کوچک، جادرز پشت را در قسمت جیب، آزاد نمایید تا به خوبی روی تکه‌ی جلوی جیب منطبق شود (تصویر ۶-۱۴).

واحد کار ششم: انواع جیب	پیمانه مهارتی: توانایی دوخت انواع لباس زنانه	استاندارد مهارت: نازکدوزی (درجه ۲) دوخت
شماره شناسایی: ۶۶-۲/۴/۴۱/۹۱-۷ و ۸۸	شماره شناسایی: ۷-۴-۲/۴۱/۹۱-۷ و ۸۸	شماره شناسایی: ۴-۲/۴۱/۹۱-۷ و ۸۸

## جیب داخل درز با زیپ



زیپ را مطابق روش دوخت زیپ دو طرفه انجام دهید. زیپ را به جادرز وصل نمایید (تصویر ۱۵-۶).



تصویر ۱۵-۶



تصویر ۱۶-۶

کیسه‌ی جیب قسمت پشت که حدوداً «۱/۵-۲ سانتی‌متر» بزرگتر از کیسه‌ی دیگر جیب است را به درز پشت لباس و لبه‌ی زیپ سنجاق کرده و آن را بدوزید. (پشت کیسه با پشت لباس هماهنگ باشد). (تصویر ۱۶-۶).

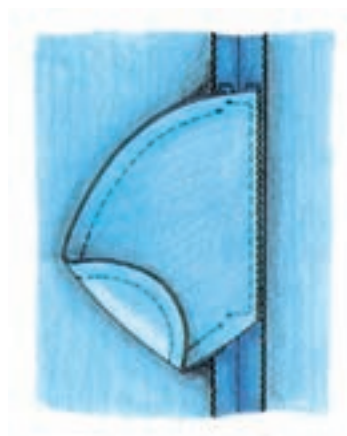

تصویر ۱۸-۶



تصویر ۱۷-۶

درزهای لبه‌ی جیب را روی هم بگذارید و دور تا دور آن را بدوزید. (مراحل بعدی مانند جیب داخل درز پهلو عمل می‌شود). (تصویر ۱۸-۶).

تکه‌ی کوچک کیسه‌ی جیب را به همین ترتیب به درز جلوی لباس و زیپ متصل سازید (تصویر ۱۷-۶).

واحد کار ششم: انواع جیب	پیمانه مهارتی: توانایی دوخت انواع لباس زنانه	استاندارد مهارت: نازکدوزی (درجه ۲) دوخت
شماره شناسایی: ۶۶-۴/۲/۴۱/۹۱-۷ و ۸۸	شماره شناسایی: ۷-۴/۲/۴۱/۹۱-۷ و ۸۸	شماره شناسایی: ۴/۲/۴۱/۹۱-۷ و ۸۸

## جیب داخلی جلوی شلوار و دامن



◀ یک تکه سجاف جیب را «رو به رو» روی پارچه‌ی لباس قرار دهید و دور تا دور دهانه‌ی جیب را بدوزید. درزها را مرتب نمایید و اضافی درزها را بچینید. از قسمت‌های منحنی درزها، مثلث‌های کوچکی درآورید (تصویر ۱۹-۶).

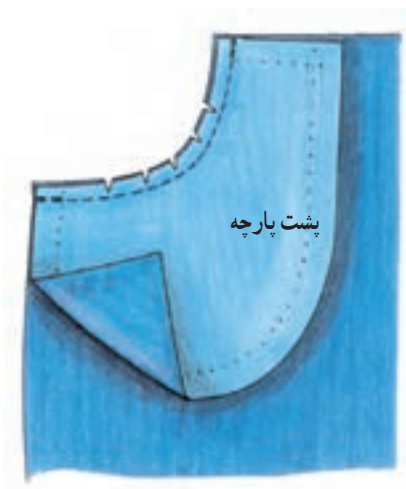

تصویر ۱۹-۶

◀ ابتدا تکه‌ی زیر کیسه‌ی جیب را زیر دهانه‌ی جیب سنجاق و سپس کوک بزنید تا ثابت بماند (تصویر ۲۰-۶).

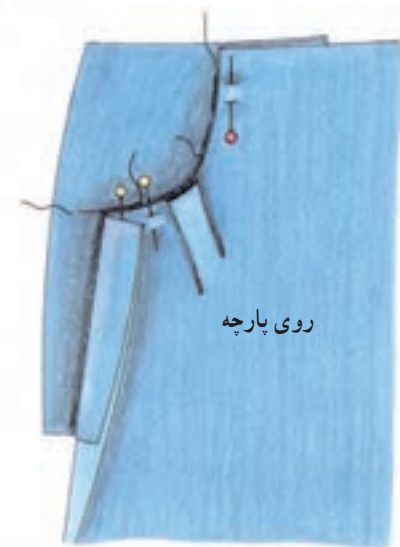

تصویر ۲۰-۶

◀ در قسمت پشت، دو تکه‌ی کیسه‌ی جیب را به یک‌دیگر دوخته، آن را پاکدوزی کنید. آن‌گاه به درز پهلو متصل نمایید (تصویر ۲۱-۶).

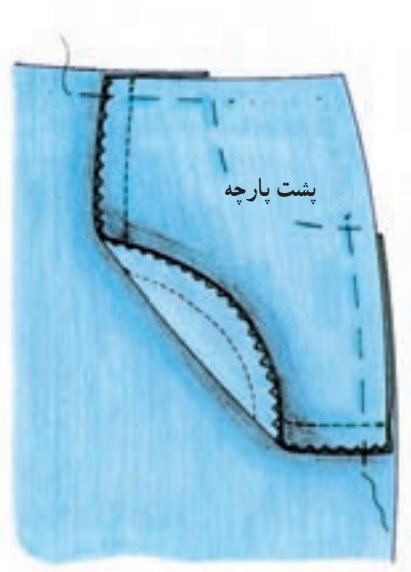

تصویر ۲۱-۶

واحد کار ششم: انواع جیب	پیمانه مهارتی: توانایی دوخت انواع لباس زنانه	استاندارد مهارت: نازکدوزی (درجه ۲) دوخت
شماره شناسایی: ۶۶-۴/۲/۴۱/۹۱-۷ و ۸۸	شماره شناسایی: ۷-۴/۲/۴۱/۹۱-۷ و ۸۸	شماره شناسایی: ۴-۲/۴۱/۹۱-۷ و ۸۸



## خودآزمایی نظری

- ۱- یک نمونه از جیب خارجی (بدون آستری یا با آستری) را روی لباس بدوزید.
- ۲- جیب داخل درز پهلو (با زیپ یا معمولی) را روی یک مانتو بدوزید.
- ۳- جیب داخلی جلو شلوار (به روش مردانه دوزی یا معمولی) را روی یک شلوار بدوزید.
- ۴- جیب داخلی لباس با زیپ را روی لباس بدوزید.

## خودآزمایی عملی

- ۱- به طور کلی جیب در لباس های زنانه به چند دسته تقسیم می شوند؟ آن ها را نام ببرید.
- ۲- جیب های روی لباس به چند صورت دوخته می شود؟
- ۳- جیب های داخل لباس چند نوع اند؟
- ۴- یک نوع از جیب های داخلی را تعریف کنید.



## پاسخنامه خودآزمایی نظری

۱-۲ دسته‌اند : الف) جیب‌های روی لباس (خارجی)، ب) جیب‌های

توی لباس (داخلی)

۲- معمولاً از خود پارچه‌ی لباس درست می‌شوند و می‌توانند با آستر یا

بدون آستر باشند.

۳- ۳ نوع

۴- جیب‌هایی که در داخل درز لباس با یک چاک در درز دوخته

می‌شوند.



## بدف کلی: دوخت انواع مغزی و سجاغ یقه‌ی جلوی لباس



### بدف های رفقاری

انتظار می‌رود فراگیرنده، پس از مطالعه‌ی این واحد درسی بتواند به اهداف ریز دست یابد:

- ۱- انواع سجاغ سرخود (با درز و بدون درز در جلوی لباس) جلو باز را بدوزد.
- ۲- سجاغ دو تکه‌ی یقه‌های انگلیسی را بدوزد.
- ۳- دوخت سجاغ سرخود به روش مخفی (جادگمه‌ای) را انجام دهد.
- ۴- انواع سجاغ مخفی سرخود را بدوزد.
- ۵- دوخت لبه‌ی سجاغ‌های منحنی را اجرا کند.
- ۶- انواع سجاغ لباس‌های جلو بسته (یکسره ممتد، دو تکه و ...) را بدوزد.

واحد کار هفتم : دوخت انواع مغزی و سجاف یقه ی جلوی لباس شماره شناسایی: ۶۷-۲/۴-۹۱/۴۱ و ۷-۸۸	پیمانه مهارتی: توانایی دوخت انواع لباس زنانه شماره شناسایی: ۶-۲/۴-۹۱/۴۱ و ۷-۸۸	استاندارد مهارت: نازکدوزی زنانه (درجه ۲) شماره شناسایی: ۴-۲/۴-۹۱/۴۱ و ۷-۸۸
---	---	---

## قیچی رولتی



تصویر ۱-۷- صفحه برش و خط کش مخصوص آن

◀ این نوع قیچی، کاملاً جدید و در انواع مختلف تولید می‌شود. نوع بزرگ و سنگین آن مخصوص تولیدی‌ها و نوع کوچک‌تر و خانگی آن برای برش انواع پارچه لطیف یا ضخیم است که به راحتی کار چیدن را انجام می‌دهد. (تصویر ۱-۷).

## گیره‌ی مخصوص تیره‌نوار اریب



تصویر ۲-۷- مخصوص پارچه‌ی تریکو



تصویر ۳-۷- مخصوص پارچه‌ی معمولی

◀ این وسیله پارچه را محکم نگه می‌دارد و با کشیدن به سمت عقب، لبه‌ی نوار اریب را «تا» می‌کند. پس از اتو کردن، نوار ثابت می‌ماند. تصویر سمت راست (تصویر ۳-۷) مخصوص پارچه‌های معمولی و تصویر سمت چپ مخصوص پارچه‌های تریکوست (تصویر ۴-۷).

واحد کار هفتم: دوخت انواع مغزی و سجاف یقه‌ی جلوی لباس شماره شناسایی: ۶۷-۲/۴/۴۱/۹۱-۷ و ۸۸	پیمانه مهارتی: توانایی دوخت انواع لباس زنانه شماره شناسایی: ۶-۲/۴/۴۱/۹۱-۷ و ۸۸	استاندارد مهارت: نازکدوزی زنانه (درجه ۲) شماره شناسایی: ۴-۲/۴/۴۱/۹۱-۷ و ۸۸
--	---	---

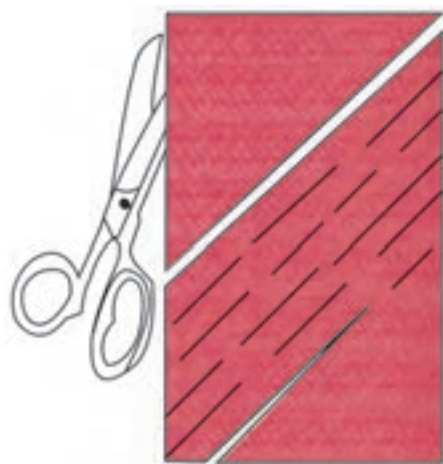

تصویر ۷-۵

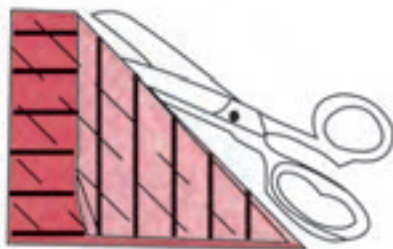

تصویر ۷-۶- تهیه‌ی نوار اریب از پارچه راه راه

مغزی دوزی



طرز تهیه نوار اریب



▲ توسط خط کش مدرج مخصوص، عرض‌های معین روی پارچه‌ی اریب را مشخص کنید و به وسیله‌ی قیچی رولتی به دقت بچینید، در موقع برش پارچه، از صفحه برش و خط کش مخصوص استفاده کنید، در غیر این صورت اریب پارچه ثابت میز قرار نگرفته و کش می‌آید، در نتیجه خطوط چیده شده یک اندازه نخواهد شد (تصویر ۷-۵).

▲ نوار اریب باید روی اریب کامل پارچه بریده شود. برای این منظور باید طول پارچه (راه پارچه) را روی عرض آن (بیراه پارچه) قرار داد و سپس خط «تا» را قیچی کرد. حال به موازات خط چیده شده، می‌توان نوارهای اریب را تهیه نمود (تصویر ۷-۶).

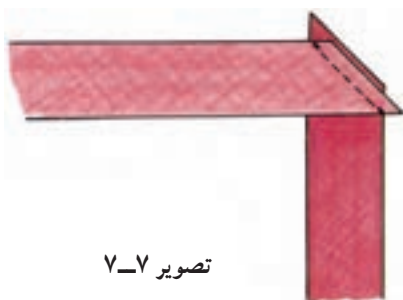

تصویر ۷-۷



تصویر ۷-۸



تصویر ۷-۹

طریقه دوخت نوار اریب



انتهای نوارها را از طرف روی پارچه «روبه روی هم» قرار دهید و طوری کوک بزنید که در امتداد هم واقع شوند. (درزهای نوار اریب روی راسته پارچه می‌باشد).

◀ درز را چرخ کنید (بخیه‌ی ماشین دوخت را روی درجه‌ی ریز قرار دهید). سپس درز را باز نموده و اتو کنید (تصویر ۷-۷).

◀ برای آماده کردن نوار اریب پارچه‌ی نوار باید به مقدار کافی و عرض آن «۴ برابر» عرض «تمام شده» مغزی باشد (تصویر ۷-۸).

◀  $\frac{1}{4}$  عرض نوار را از طرفین «تا» کرده و اتو کنید

(تصویر ۷-۹).

واحد کار هفتم : دوخت انواع مغزی و سجاف یقه ی جلوی لباس شماره شناسایی: ۶۷-۲/۴-۹۱/۴۱ و ۸۸	پیمانه مهارتی: توانایی دوخت انواع لباس زنانه شماره شناسایی: ۶-۲/۴-۹۱/۴۱ و ۸۸	استاندارد مهارت: نازکدوزی زنانه (درجه ۲) شماره شناسایی: ۴-۲/۴-۹۱/۴۱ و ۸۸
---	---	---

## مغزی یک لایه نوار اریب

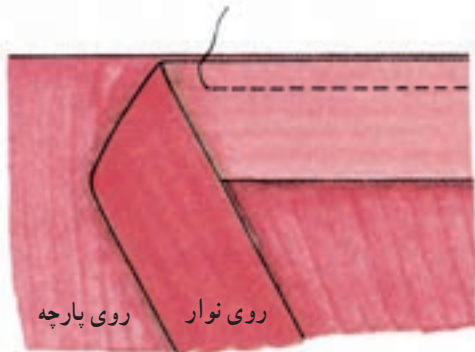

تصویر ۷-۱۰

◀ قسمت روی نوار را روی پارچه قرار دهید و جادرز پارچه را کاملاً مساوی جادرز نوار بگیرید. نوار را به آرامی قدری بکشید و بدوزید (تصویر ۷-۱۰).

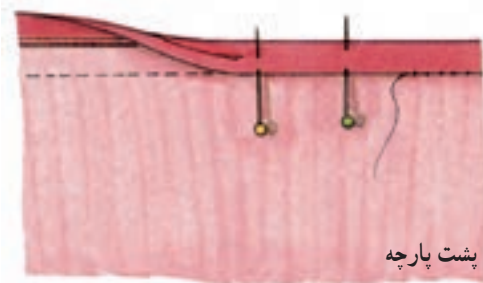

تصویر ۷-۱۱

◀ « $\frac{1}{4}$ » لبه ی مغزی را «تا» کنید و در قسمت پشت به بخیه ی ماشین دوخت آن را پس دوزی نمایید. دقت کنید که ضخامت جادرز مغزی همیشه باید مساوی عرض مغزی باشد. جادرز کم عرض تر از عرض مغزی باعث پیچ و تاب، ناصافی و نازیب شدن مغزی می شود (تصویر ۷-۱۱).

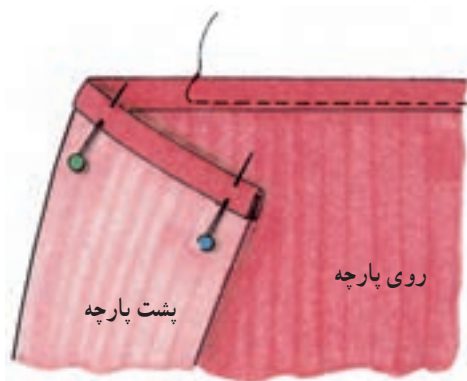

تصویر ۷-۱۲

◀ به جای پس دوزی با دست می توانید از قسمت روی پارچه، نوار را بدوزید (تصویر ۷-۱۲).

واحد کار هفتم : دوخت انواع مغزی و سجاف یقه ی جلوی لباس شماره شناسایی: ۶۷-۲/۴/۹۱/۷-۸۸	پیمانه مهارتی: توانایی دوخت انواع لباس زنانه شماره شناسایی: ۶-۲/۴/۹۱/۷-۸۸	استاندارد مهارت: نازکدوزی زنانه (درجه ۲) شماره شناسایی: ۴/۲/۹۱/۷-۸۸
--	--	--

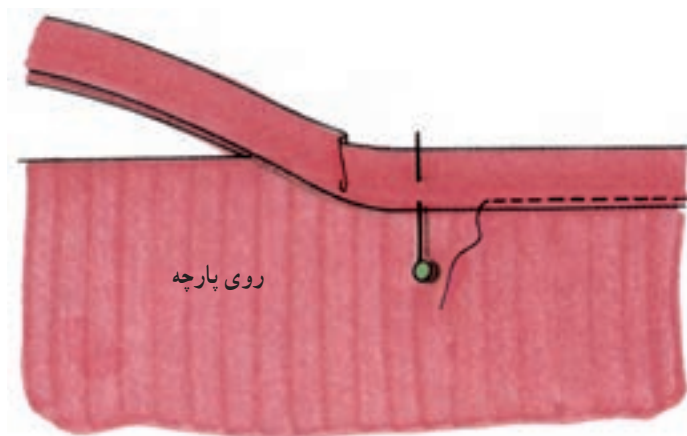

تصویر ۷-۱۳

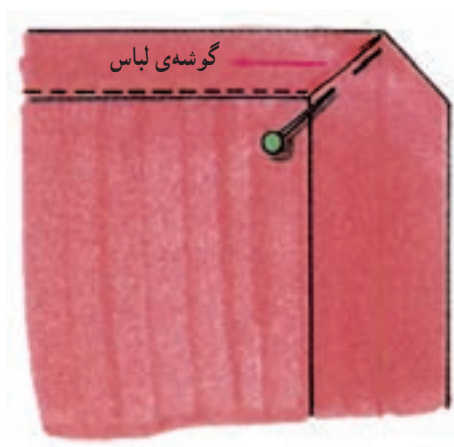

تصویر ۷-۱۵

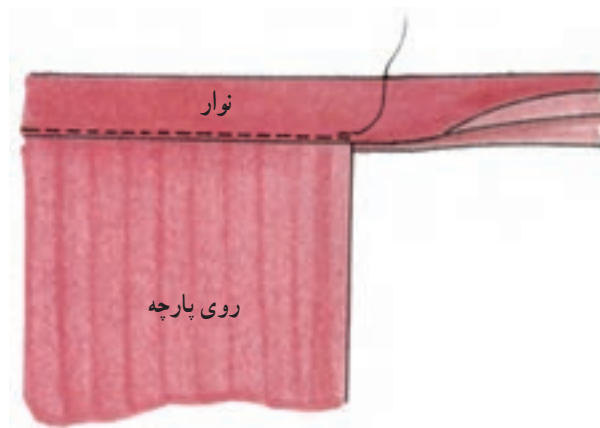

تصویر ۷-۱۴

▲ اگر می‌خواهید گوشه‌ی لباس، مغزی شود مانند شکل‌های روبه‌رو گوشه‌ی مغزی را آماده کنید (تصاویر ۷-۱۴ و ۷-۱۵).

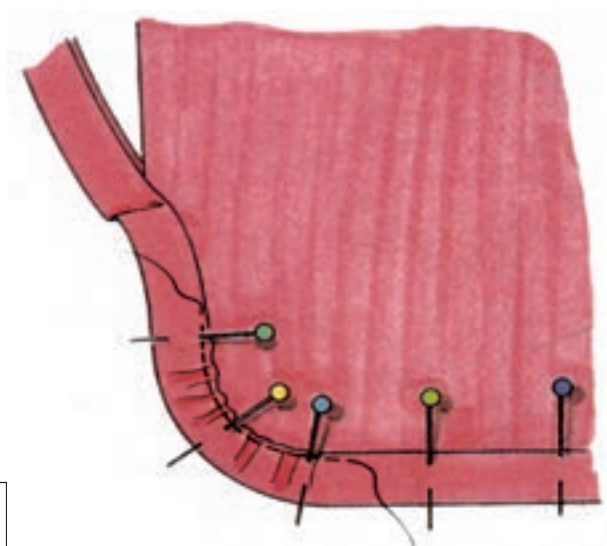

تصویر ۷-۱۶

▲ برای دوخت گوشه‌های منحنی مغزی ساده، عیناً مانند شکل قبل عمل نمایید؛ با این تفاوت که در قسمت گوشه‌ها، زاویه منحنی را کوک شلال ریز بزنید، آن را کمی جمع کرده و بدوزید (تصویر ۷-۱۶).

واحد کار هفتم : دوخت انواع مغزی و سجاف یقه ی جلوی لباس شماره شناسایی: ۶۷-۲/۴-۹۱/۴۱ و ۷-۸۸	پیمانه مهارتی: توانایی دوخت انواع لباس زنانه شماره شناسایی: ۶-۲/۴-۹۱/۴۱ و ۷-۸۸	استاندارد مهارت: نازکدوزی زنانه (درجه ۲) شماره شناسایی: ۴-۲/۴-۹۱/۴۱ و ۷-۸۸
---	---	---

نوار زیر

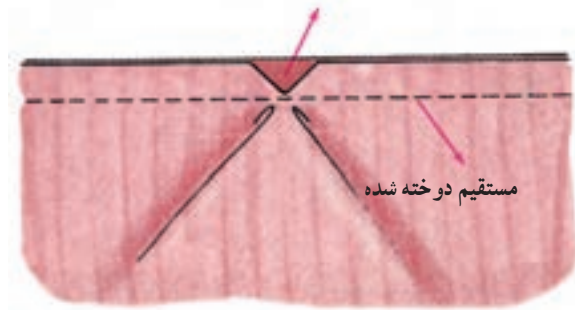

تصویر ۷-۱۸

▲ نوار اریب را از سمت روی پارچه «روبه روی هم» قرار دهید. قدری نوار را بکشید و درست مانند یک خط صاف عمل کنید و آن را مستقیم بدوزید. (در موقع دوختن نوار در زیر و پارچه اصلی در رو قرار می‌گیرد.) (تصویر ۷-۱۸).

مغزی گوشه های داخلی

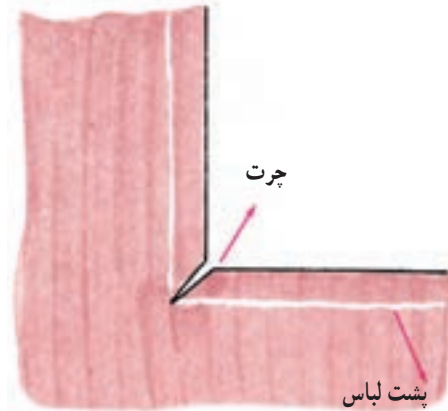

تصویر ۷-۱۷

▲ مکانی که قرار است مغزی به آن دوخته شود را با علامت مشخص کنید. گوشه ی داخلی را چرت زده و به محل چرت، لاک بی رنگ\* بزنید تا پارچه ریش نشود (تصویر ۷-۱۷).



تصویر ۷-۲۰

▲ اگر پهنای نوار اریب دوخته شده، کاملاً به طرف رو یا پشت لباس برگردانیده شود، حالت سجاف پیدا می‌کند (تصویر ۷-۲۰).

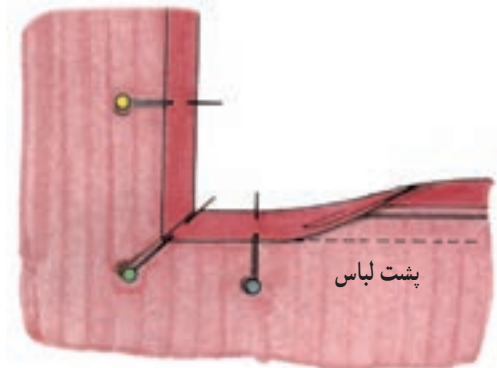

تصویر ۷-۱۹

▲ پس از دوختن نوار اریب را به پشت برگردانید و اضافی نوار را در گوشه روی هم بگذارید به طوری که نوار به صورت یک زاویه قائم درآید سپس آن را سنجاق کرده و پس دوزی کنید (تصویر ۷-۱۹).

\* طرز ساختن لاک بی رنگ: آستون و چسب مایع را (مانند چسب‌هایی با نام رازی یا ملی) در ظرف کوچک در بسته بریزید و مخلوط کنید. سپس به وسیله ی

برس کوچکی روی گوشه های چرت زده بزنید.

استاندارد مهارت: نازکدوزی زنانه (درجه ۲)	پیمانه مهارتی: توانایی دوخت انواع لباس زنانه	واحد کار هفتم: دوخت انواع مغزی و سجاف یقه‌ی جلوی لباس
شماره شناسایی: ۸۸ و ۷-۹۱/۴۱/۲/۴	شماره شناسایی: ۸۸ و ۷-۹۱/۴۱/۲/۴-۶	شماره شناسایی: ۸۸ و ۷-۹۱/۴۱/۲/۴-۶۷

## مغزی برشته

این نوع مغزی معمولاً در پوشاک ضخیم خانم‌ها یا پوشاکی که به اصطلاح به شیوه‌ی «مردانه‌دوزی» دوخته می‌شود، کاربرد دارد. به جز پارچه‌های خیلی لطیف و نازک، می‌توان این دوخت را روی پارچه‌های دیگر اجرا کرد.



تصویر ۷-۲۱

◀ نوار قیطانی متناسب با ضخامت پارچه را انتخاب کنید و آن را لای نوار اریب قرار دهید. آن‌گاه با پایه‌ی زیپ‌دوزی و درجه‌ی درشت پهلوی نوار را بدوزید (تصویر ۷-۲۱).

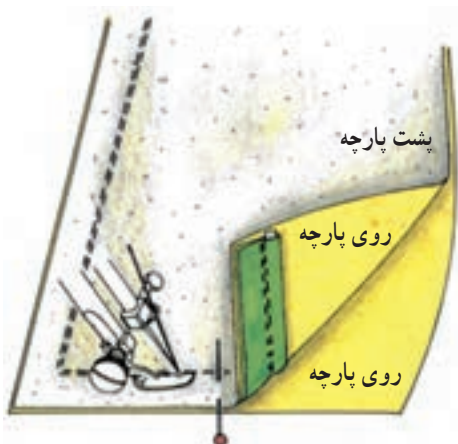

تصویر ۷-۲۳



تصویر ۷-۲۲

▲ تکه‌ی سجاف را «روبه‌روی» تکه‌ی قبلی قرار دهید (مغزی روی آن تکه دوخته شود). سجاف پارچه را در زیر قرار دهید و خط دوخت شده قبلی را دوباره بدوزید (تصویر ۷-۲۳).

▲ ضخامت نوار دوخته شده با قیطان، باید بیرون درز قرار گیرد. در گوشه‌ها، نوار را چرت بزنید آن‌گاه به دوختن ادامه دهید (تصویر ۷-۲۲).



تصویر ۷-۲۴

◀ پارچه را به سمت رو برگردانید و اتو کنید. آن‌گاه روی پارچه را به فاصله «۲-۳ میلی‌متر» از درز، روی نوار را بدوزید. باید درجه‌ی دوخت ماشین دوخت روی «درجه‌ی درشت» تنظیم گردد (تصویر ۷-۲۴).

واحد کار هفتم: دوخت انواع مغزی و سجاف یقه ی جلوی لباس شماره شناسایی: ۶۷-۲/۴-۹۱/۴۱ و ۷-۸۸	پیمانه مهارتی: توانایی دوخت انواع لباس زنانه شماره شناسایی: ۶-۲/۴-۹۱/۴۱ و ۷-۸۸	استاندارد مهارت: نازکدوزی زنانه (درجه ۲) شماره شناسایی: ۴-۲/۴-۹۱/۴۱ و ۷-۸۸
--	---	---

### مغزی برجسته روی درزهای صاف



کاربرد این نوع مغزی در دوخت‌های راسته مانند قسمت‌های درز پهلوی شلوار، درز روی آستین، دمپای شلوار و میچ آستین استفاده می‌شود. مغزی در داخل درز قرار می‌گیرد و دوخته می‌شود. سپس آن را به یک طرف خوابانده و دوخته می‌شود (تصویر ۷-۲۵).

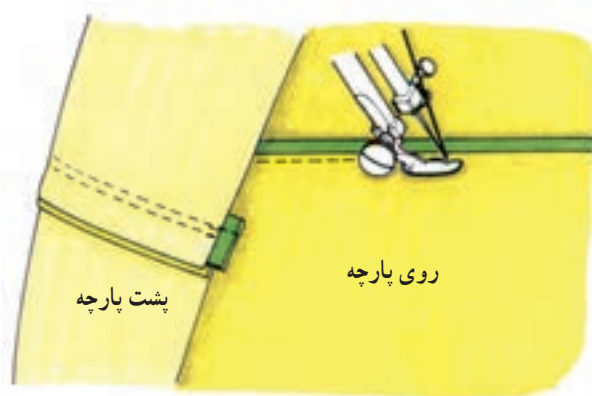

تصویر ۷-۲۵

### مغزی برجسته در حلقه آستین و حلقه گردن



این نوار مغزی مانند مغزی برجسته در روش قبلی تهیه می‌شود. پس از آماده کردن نوار مغزی، آن را به قسمت حلقه گردن یا آستین بدوزید. در قسمت انحنای حلقه‌ها باید مثلث‌های کوچکی درآورید (تصویر ۷-۲۶).



تصویر ۷-۲۶





واحد کار هفتم : دوخت انواع مغزی و سجاف یقه ی جلوی لباس شماره شناسایی: ۶۷-۲/۴-۹۱/۴۱ و ۸۸	پیمانه مهارتی: توانایی دوخت انواع لباس زنانه شماره شناسایی: ۶-۲/۴-۹۱/۴۱ و ۸۸	استاندارد مهارت: نازکدوزی زنانه (درجه ۲) شماره شناسایی: ۴-۲/۴-۹۱/۴۱ و ۸۸
---	---	---

## یک نوع سجاف گوشه خارجی



تفاوت این سجاف با مغزی قبلی در «پهنای نوار و جادرز» است. در این جا پهنای مغزی می تواند بیشتر از جادرز باشد.

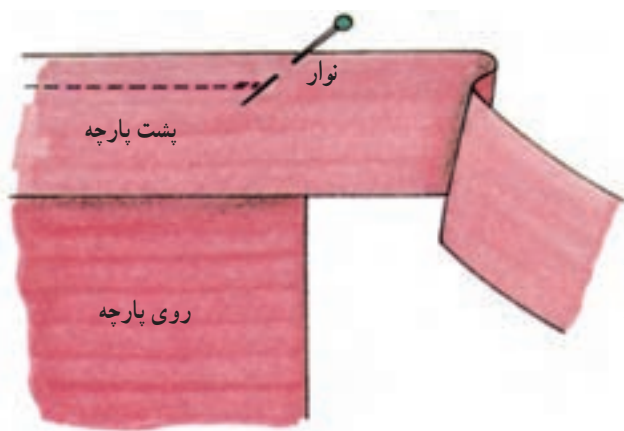

تصویر ۷-۲۷

◀ نوار را از سمت روی پارچه «روبه روی هم» قرار دهید. یک ضلع نوار را تا «یک سانتی متر»، به انتهای جادرز باقی مانده بدوزید (تصویر ۷-۲۷).



تصویر ۷-۲۹

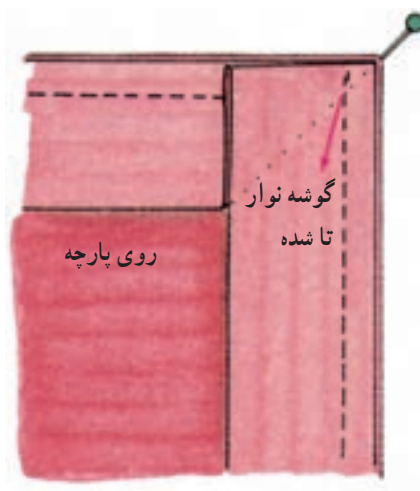

تصویر ۷-۲۸

▲ نوار را به پشت برگردانید و پس دوزی کنید. سپس گوشه هایش را به علت شکل هلالی آن با کوک شلال کمی جمع نمایید و پس دوزی کنید (تصویر ۷-۲۹).

▲ گوشه ی نوار را «تا» بزنید، به طوری که مثلثی به وجود آید. دوباره ضلع بعدی نوار را بدوزید (تصویر ۷-۲۸).

واحد کار هفتم : دوخت انواع مغزی و سجاف یقه ی جلوی لباس شماره شناسایی: ۶۷-۴/۲/۴۱/۹۱-۷ و ۸۸	پیمانه مهارتی: توانایی دوخت انواع لباس زنانه شماره شناسایی: ۶-۴/۲/۴۱/۹۱-۷ و ۸۸	استاندارد مهارت: نازکدوزی زنانه (درجه ۲) شماره شناسایی: ۴/۲/۴۱/۹۱-۷ و ۸۸
---	---	---



تصویر ۳۰-۷

## سجاف سرخود

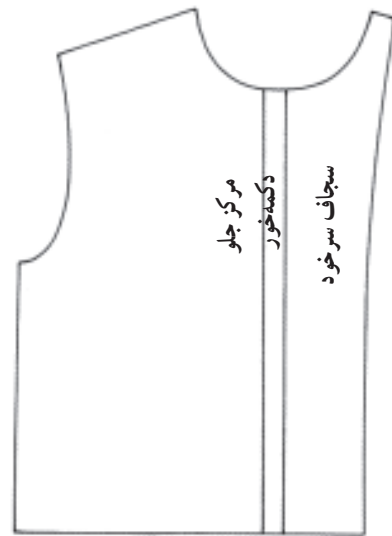

▲ روی خط مرکزی جلو، اندازه‌ی دکمه‌خور و پهنای سجاف یقه را مشخص کنید. این سجاف برای یقه‌های جدا مانند شکاری، فرنج، شمیزیه و انگلیسی سرخود مناسب است. سجاف باید در حدود «۵/۵ سانتی‌متر» کوچک‌تر از لباس باشد. خط مرکزی جلو و خط سجاف را کوک شل بزیند (تصویر ۳۰-۷).

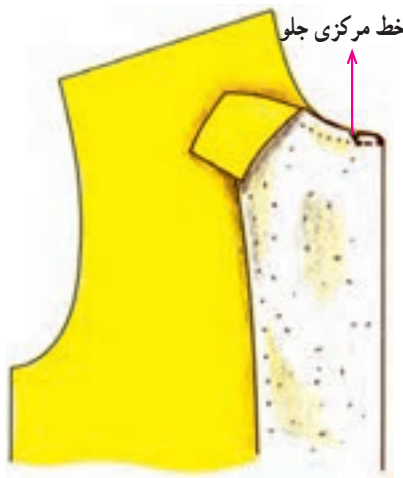

تصویر ۳۲-۷

◀ در صورتی که بخواهید این نوع سجاف را برای یقه‌های فرنج، بب، شکاری و کراواتی استفاده کنید، باید سجاف را به سمت پشت پارچه برگردانید و لبه‌ی لباس را تا خط مرکزی جلوی لباس بدوزید. گوشه‌ی لبه

را اریب بچینید و نقطه‌ی مرکز جلو را یک مثلث کوچک درآورید. سرشانه‌ی جلو و پشت را به یکدیگر وصل کنید و یقه موردنظر را به حلقه‌ی یقه‌ی لباس بدوزید (تصویر ۳۲-۷).



تصویر ۳۱-۷

◀ لایی را به اندازه الگوی سجاف برش بزیند و آن را روی سجاف قرار دهید. لبه‌ی جلو را «تا» کنید و کوک بزیند. تا این مرحله از کار را می‌توانید برای یقه‌ی آخوندی، شمیزیه و... استفاده کنید (تصویر ۳۱-۷).

واحد کار هفتم : دوخت انواع مغزی و سجاف یقه ی جلوی لباس شماره شناسایی : ۶۷-۲/۴-۹۱/۴۱ و ۸۸	پیمانه مهارتی : توانایی دوخت انواع لباس زنانه شماره شناسایی : ۶-۲/۴-۹۱/۴۱ و ۸۸	استاندارد مهارت : نازکدوزی زنانه (درجه ۲) شماره شناسایی : ۴-۲/۴-۹۱/۴۱ و ۸۸
--	---	---



تصویر ۷-۳۴

### سجاف سرخود با درز (لبه‌ی لباس)



تصویر ۷-۳۳

▲ لایی را آماده کنید. سپس آن را روی تکه‌ی سجاف وصل کنید. درز لبه‌ی جلو و سجاف را چرخ کنید. اضافی درز و لایی را جدا نموده و درز را به ترتیب «۶ میلی متر و ۳ میلی متر» کم نمایید. درز لبه را اتو بزنید و سپس به طرف پشت برگردانید (تصویر ۷-۳۴).

▲ الگوی آن عیناً مانند روش قبلی است؛ با این تفاوت که سجاف از لبه‌ی جلو لباس جداست (تصویر ۷-۳۳).

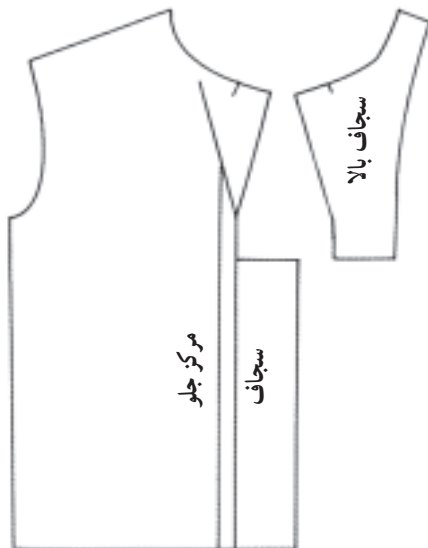

تصویر ۷-۳۵

### سجاف دو تکه‌ی یقه انگلیسی

◀ سجاف بالای این یقه‌ها را می‌توان تا حدود «۳-۴ سانتی متر» پایین تر از خط شکست به لباس وصل کرد. سجاف بالا جداگانه آماده می‌شود. الگو را مطابق شکل آماده سازید (تصویر ۷-۳۵).

<p>واحد کار هفتم : دوخت انواع مغزی و سجاف  یقه ی جلوی لباس  شماره شناسایی: ۶۷-۲/۴-۹۱/۴۱ و ۸۸</p>	<p>پیمانه مهارتی: توانایی دوخت انواع لباس زنانه  شماره شناسایی: ۶-۲/۴-۹۱/۴۱ و ۸۸</p>	<p>استاندارد مهارت: نازکدوزی زنانه (درجه ۲)  شماره شناسایی: ۴-۲/۴-۹۱/۴۱ و ۸۸</p>
--	--	--

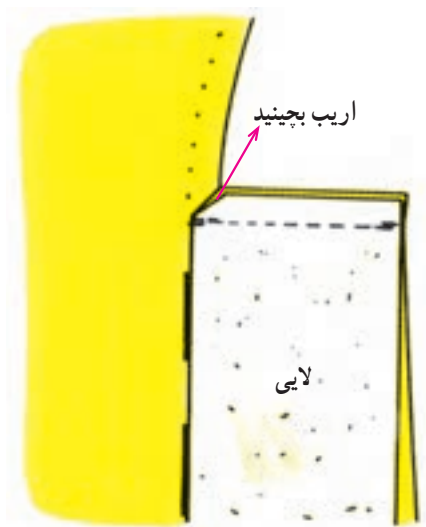

تصویر ۷-۳۷

▲ درز را در گوشه‌ی داخلی اریب نمایید. اضافی لایی و درزها را به ترتیب «۶ میلی‌متر و ۳ میلی‌متر» بچینید. درز را باز کرده و اتو کنید (تصویر ۷-۳۷).



تصویر ۷-۳۶

▲ لایی را روی سجاف‌ها قرار دهید و وصل کنید. اگر پارچه ظریف است، می‌توانید لایی را در قسمت یقه به بالاتنه‌ی لباس وصل کنید. درز افقی دو سجاف را به یکدیگر وصل نموده و بدوزید (تصویر ۷-۳۶).

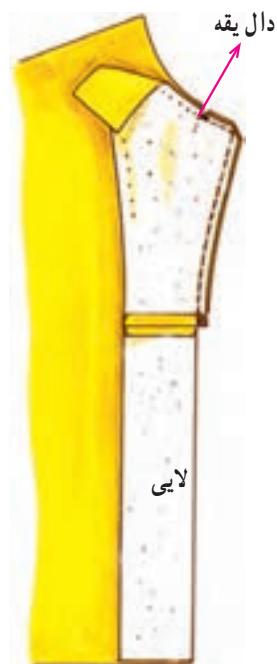

تصویر ۷-۳۸

◀ درز را باز نموده و سجاف‌ها را تا نقطه‌ی موازنه‌ی دال یقه بدوزید. گوشه‌ی درز را اریب بچینید. مراحل بعدی در اتصال یقه‌ی انگلیسی گفته شده است (تصویر ۷-۳۸).

استاندارد مهارت: نازکدوزی زنانه (درجه ۲) شماره شناسایی: ۸۸ و ۷-۹۱/۴۱/ ۲/۴-۶	پیمانه مهارتی: توانایی دوخت انواع لباس زنانه شماره شناسایی: ۸۸ و ۷-۹۱/۴۱/ ۲/۴-۶	واحد کار هفتم: دوخت انواع مغزی و سجاف یقه ی جلوی لباس شماره شناسایی: ۸۸ و ۷-۹۱/۴۱/ ۲/۴-۶۷
--	--	---

## سجاف منحنی بلیطی



تصویر ۷-۴۰

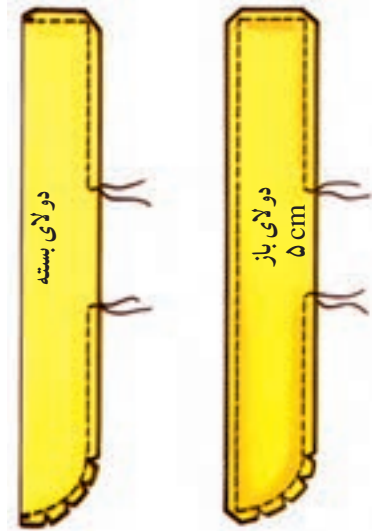

مثلث‌های کوچک چیده شود.

تصویر ۷-۳۹

▲ سجاف و لایی را به روش سجاف سرخود آماده کنید (تصویر ۷-۴۰).

▲ الگوی سجاف بلیطی را به طول مورد نظر و به عرض «۵ سانتی‌متر» و با برش منحنی در قسمت پایین سجاف آماده کنید. آن را روی دولای پارچه (بسته یا باز) قرار دهید و پارچه را برش بزنید. دور تا دور سجاف را بدوزید و آن را به اندازه‌ی «۵ سانتی‌متر» ندوخته بگذارید. از قسمت منحنی، مثلث‌های کوچک درآورید و اتو کنید (تصویر ۷-۳۹).



تصویر ۷-۴۱

▲ سجاف را به طرف روی پارچه برگردانید. با دقت اتو کنید. جادکمه‌های عمودی را روی خط مرکزی جلو بلیطی بزنید. بلیطی را به فاصله‌ی «۵/۰ سانتی‌متر» دورتر از لبه‌ی لباس قرار دهید و کوک بزنید و از طرف روی لباس لبه‌ی خارجی بلیطی را بدوزید. فاصله‌ی بین جادکمه‌ها را با چند بست ثابت کنید (تصویر ۷-۴۱).

واحد کار هفتم : دوخت انواع مغزی و سجاف یقه ی جلوی لباس شماره شناسایی: ۶۷-۴/۲/۴۱/۹۱-۷ و ۸۸	پیمانه مهارتی: توانایی دوخت انواع لباس زنانه شماره شناسایی: ۶-۴/۲/۴۱/۹۱-۷ و ۸۸	استاندارد مهارت: نازکدوزی زنانه (درجه ۲) شماره شناسایی: ۴/۲/۴۱/۹۱-۷ و ۸۸
---	---	---

## یک نوع سجاف مخفی (جادکمه امی)



این سجاف اگر با حوصله و سلیقه انجام شود، بسیار

زیباست.



تصویر ۷-۴۳

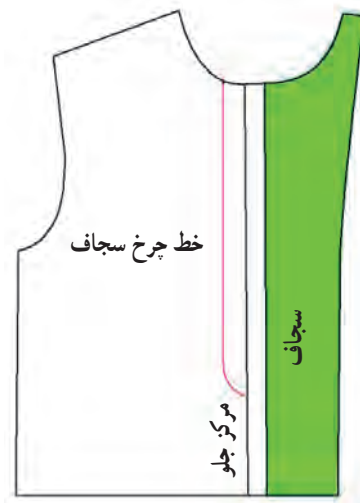

تصویر ۷-۴۲

▲ روی تکه‌ی سجاف مخفی از لبه‌ی جلوی لباس (۱ سانتی‌متر) به طرف داخل و به اندازه‌ی «عرض ۱ سانتی‌متر» و «طول ۴ سانتی‌متر» کمتر از طول تکه‌ی سجاف مخفی (۲ سانتی‌متر در بالا و پایین) روی سجاف علامت بگذارید (تصویر ۷-۴۳).

▲ سجاف و لایی را به روش سجاف سرخود آماده کنید. خطوط مرکز جلو، دکمه‌خور، سجاف و خط چرخکاری سجاف را روی پارچه با کوک مشخص کنید. تکه پارچه‌ای به «عرض ۱۰ سانتی‌متر» و «۲-۳ سانتی‌متر» کوتاه‌تر از طول سجافی که دوخته می‌شود را از پارچه‌ی خود لباس برش بزنید. سجاف مخفی را روی سجاف لباس «روبه‌روی هم» قرار دهید (تصویر ۷-۴۲).

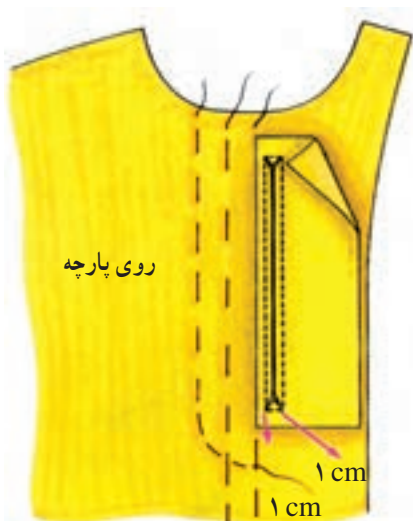

تصویر ۷-۴۴

◀ دور تا دور «عرض ۱ سانتی‌متر» را بدوزید (شبهه به جادکمه). وسط جادکمه بزرگ را بچینید و «۵/۰ سانتی‌متر» مانده به گوشه‌ها، آن را به صورت اریب ببرید (تصویر ۷-۴۴).

واحد کار هفتم : دوخت انواع مغزی و سجاف یقه ی جلوی لباس شماره شناسایی: ۶۷-۲/۴-۹۱/۴۱ و ۸۸	پیمانه مهارتی: توانایی دوخت انواع لباس زنانه شماره شناسایی: ۶-۲/۴-۹۱/۴۱ و ۸۸	استاندارد مهارت: نازکدوزی زنانه (درجه ۲) شماره شناسایی: ۴-۲/۴-۹۱/۴۱ و ۸۸
---	---	---

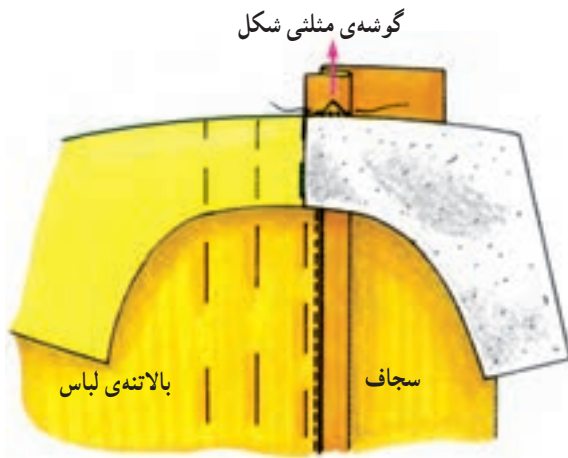

تصویر ۷-۴۶



تصویر ۷-۴۵

▲ گوشه‌های مثلثی شکل سجاف مخفی را بدوزید. روی سجاف جادکمه‌ها را مشخص کنید (تصویر ۷-۴۶).

▲ سجاف را با دقت «تا» بزنید و آن را به طرف داخل سجاف لباس رد کنید. گوشه‌های این جادکمه بزرگ را بکشید و لبه‌ی سجاف مخفی را به اندازه‌ی «۱ سانتی‌متر» «تا» کنید، روی آن را کوک بزنید تا ثابت بماند و با دقت زیاد اتو کنید (تصویر ۷-۴۵).

### سجاف مخفی سرخود



این نوع سجاف نیازی به تکه‌ی جداگانه که روی سجاف اصلی لباس وصل می‌شود نداشته و با اضافه نمودن به سجاف به دست می‌آید.

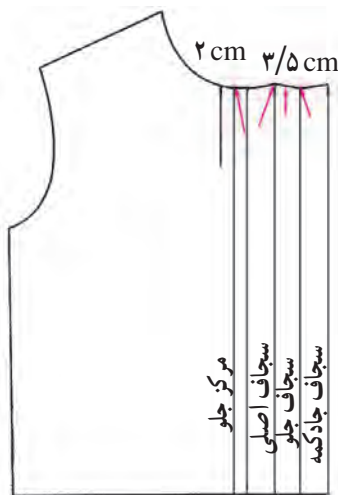

تصویر ۷-۴۸

▲ از خط مرکزی جلو اندازه‌ی دکمه‌خور را مشخص کنید. اندازه‌ی سجاف اصلی برابر است با دکمه‌خور به اضافه‌ی ۱ سانتی‌متر، از سجاف اصلی لباس، به اندازه‌ی دو سجاف دیگر بیرون رفته سجاف جادکمه و سجاف زیر جادکمه به دست می‌آید (تصویر ۷-۴۸).

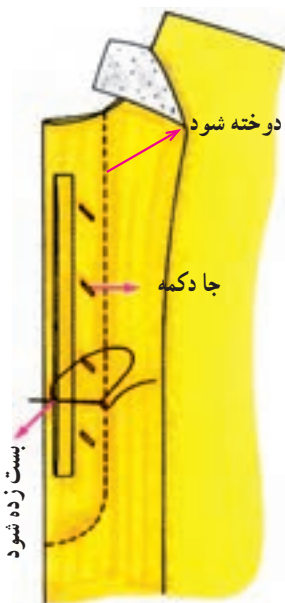

تصویر ۷-۴۷

▲ جادکمه‌ها باید قبل از وصل سجاف به لباس دوخته شود. پس از دوخت جادکمه‌ها، از طرف روی لباس، خط چرخ سجاف را با دقت بدوزید و اتو بزنید. فاصله‌ی جادکمه‌ها را به وسیله‌ی بست به لباس ثابت نگه‌دارید (تصویر ۷-۴۷).

<p>استاندارد مهارت: نازکدوزی زنانه (درجه ۲)</p> <p>شماره شناسایی: ۸۸ و ۷-۹۱/۴۱/۲/۴</p>	<p>پیمانه مهارتی: توانایی دوخت انواع لباس زنانه</p> <p>شماره شناسایی: ۸۸ و ۷-۹۱/۴۱/۲/۴-۶</p>	<p>واحد کار هفتم: دوخت انواع مغزی و سجاف یقه‌ی جلوی لباس</p> <p>شماره شناسایی: ۸۸ و ۷-۹۱/۴۱/۲/۴-۶۷</p>
--	--	--



تصویر ۷-۵۱

▲ خط سجاف جادکمه را به طرف خط سجاف اصلی «تا» نموده، فاصله‌ی بین جادکمه را مانند روش قبلی بست بزنید (تصویر ۷-۵۱).



تصویر ۷-۵۰

▲ سجاف اصلی را روی لبه‌ی جلو «تا» کنید، کوک زده اتو نمایید. درز وسط سجاف جادکمه و سجاف اصلی را از قسمت روی لباس بدوزید. روی سجاف جادکمه، «جادکمه‌های عمودی» بزنید (تصویر ۷-۵۰).



تصویر ۷-۴۹

▲ خطوط مرکز جلو، دکمه‌خور، سجاف اصلی، سجاف جادکمه و سجاف زیر جادکمه را کوک بزنید. لبه‌ی پایین لباس را بدوزید و اتو کنید. سجاف زیر جادکمه را تا کرده کوک زده اتو کنید (تصویر ۷-۴۹).



تصویر ۷-۵۳

▲ قسمت دکمه‌خور لباس در حلقه‌ی یقه‌ی گردن را نیز چرخ کنید. درزهای دکمه‌خور لباس و دکمه‌خور سجاف را به طرف روی پارچه برگردانید و مانند روش قبلی انجام دهید (تصویر ۷-۵۳).

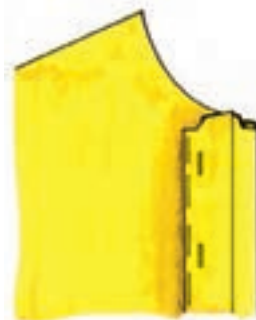

تصویر ۷-۵۲

### روش دیگر سجاف مخفی سرخود



▲ این مدل دقیقاً مانند روش قبلی اجرا می‌شود؛ فقط باید توجه کرد برای یقه‌هایی که دکمه‌خور در قسمت یقه ترسیم نمی‌شود (مانند شکاری، بب، یقه چینی و...)، قبل از این که سجاف زیر جادکمه را به طرف پشت برگردانید آن را به طرف روی پارچه برگردانید و لبه‌ی درز یقه تا دکمه‌خور را بدوزید (تصویر ۷-۵۲).



استاندارد مهارت: نازکدوزی زنانه (درجه ۲) شماره شناسایی: ۸۸ و ۷-۹۱/۴۱/۲/۴-۶	پیمانه مهارتی: توانایی دوخت انواع لباس زنانه شماره شناسایی: ۸۸ و ۷-۹۱/۴۱/۲/۴-۶	واحد کار هفتم: دوخت انواع مغزی و سجاف یقه ی جلوی لباس شماره شناسایی: ۸۸ و ۷-۹۱/۴۱/۲/۴-۶۷
---	---	--

## سجاف دوپل

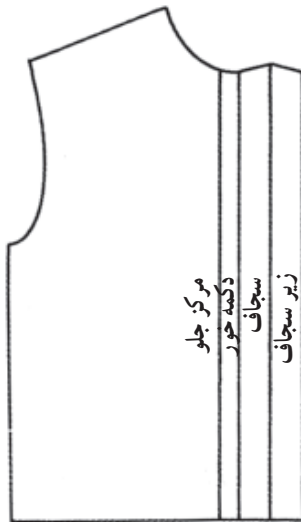

تصویر ۷-۵۴

این روش به علت استفاده نکردن از لایی، باید در قسمت دکمه خور مقاومت لازم جهت دوخت دکمه و جادکمه را داشته باشد. به همین علت، پس از سجاف لباس، یک تکه برای زیر سجاف، برابر با سجاف اصلی ترسیم کنید. این روش در پیراهن های شمیزه بیشترین کاربرد را دارد (تصویر ۷-۵۴).



تصویر ۷-۵۵

خط زیر سجاف را «تا» کنید و کوک بزنید. سپس خط سجاف را «تا» نمایید، کوک بزنید و (سجاف دولاست) اتو کنید. لبه ی پیراهن را تودوزی نمایید. دور تا دور سجاف را بدوزید، یقه را وصل کنید (تصویر ۷-۵۵).

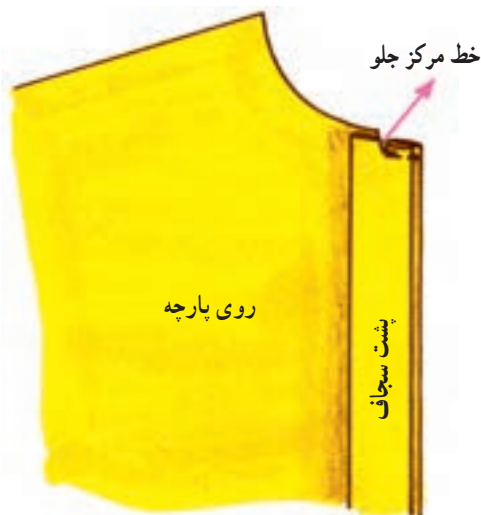

تصویر ۷-۵۶

## سجاف دوپل یقه های ب ب یا شکاری



برای یقه های مانند شکاری و ب ب، قسمت دکمه خور در حلقه ی گردن باید دوخته شود. مراحل بعدی دوخت شکل روبه رو عیناً مانند روش قبلی است (تصویر ۷-۵۶).

واحد کار هفتم : دوخت انواع مغزی و سجاف یقه ی جلوی لباس شماره شناسایی: ۶۷-۲/۴/۹۱/۷-۸۸	پیمانه مهارتی: توانایی دوخت انواع لباس زنانه شماره شناسایی: ۶-۲/۴/۹۱/۷-۸۸	استاندارد مهارت: نازکدوزی زنانه (درجه ۲) شماره شناسایی: ۴-۲/۴/۹۱/۷-۸۸
--	--	--

## لبه‌ی سجاف منحنی



◀ لبه‌ی خارجی سجاف را پاکدوزی کنید. لبه‌های منحنی سجاف نباید قبلاً چیده شود. باید لبه‌های منحنی روی سجاف ترسیم شود. سجاف و لباس را روبه‌روی هم کوک بزنید (تصویر ۷-۵۷).



تصویر ۷-۵۷



تصویر ۷-۵۸

▲ لبه‌های منحنی سجاف را بدوزید درزها را به ترتیب «۶ و ۳ میلی‌متر» کم کنید. از قسمت‌های منحنی، مثلث‌های کوچکی بچینید و جدا کنید (تصویر ۷-۵۸).



تصویر ۷-۵۹

◀ سجاف را به طرف پشت برگردانید. درز را به طرف داخل بغلتانید و لبه‌های سجاف را کوک‌های جسته بزنید تا ثابت بماند. سپس لبه‌ها را با دقت اتو بزنید (تصویر ۷-۵۹).

<p>واحد کار هفتم : دوخت انواع مغزی و سجاف  یقه ی جلوی لباس  شماره شناسایی : ۶۷-۲/۴-۹۱/۴۱ و ۸۸</p>	<p>پیمانه مهارتی : توانایی دوخت انواع لباس زنانه  شماره شناسایی : ۶-۴/۲-۹۱/۴۱ و ۸۸</p>	<p>استاندارد مهارت : نازکدوزی زنانه (درجه ۲)  شماره شناسایی : ۴/۲-۹۱/۴۱ و ۸۸</p>
---	--	--

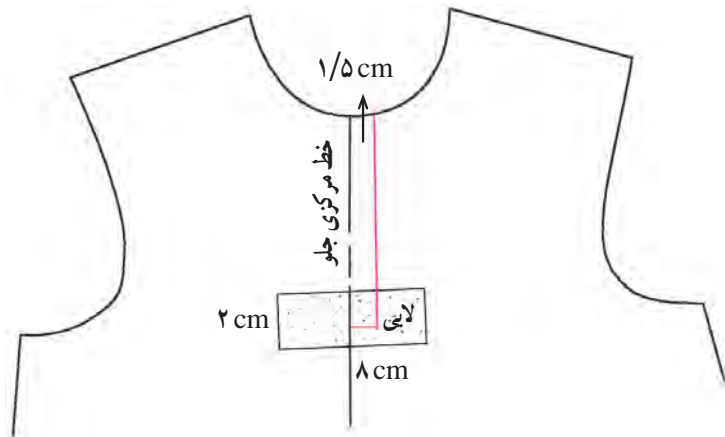

تصویر ۶۰-۷

### سجاف لباس لایه جلویسته



روش اول : روی الگوی جلوی

لباس از خط مرکزی جلو به اندازه ی «۱/۵ سانتی متر» و طول دلخواه به طرف چپ بیاید و روی الگو علامت بگذارید. الگو را روی پارچه بگذارید و برش بزنید. از قسمت پشت پارچه در انتهای چاک سجاف، لایه ای به «عرض ۸ سانتی متر» و «طول ۳ سانتی متر» قرار دهید (تصویر ۶۰-۷).

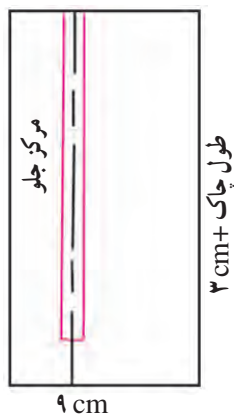

تصویر ۶۱-۷

تکه ای از راسته پارچه به اندازه ی «۹ سانتی متر» و به طول «۳ سانتی متر» بلندتر از چاک سجاف برش بزنید (تصویر ۶۱-۷).



روی پارچه

تصویر ۶۲-۷

در قسمت پشت سجاف به اندازه ی «۶ سانتی متر» لایه

قرار دهید. وسط لایه (۳ سانتی متر) را روی خط چاک بالاتنه با هم مماس کنید. حال دو طرف چاک را به فاصله ی «۲ تا ۳ میلی متر» از لب چاک بدوزید. حال سجاف را در فاصله میان چاک بچینید. «۱ سانتی متر» انتهای چاک به صورت اریب چیده شود (تصویر ۶۲-۷).

واحد کار هفتم : دوخت انواع مغزی و سجاف یقه ی جلوی لباس شماره شناسایی: ۶۷-۲/۴-۹۱/۴۱ و ۸۸	پیمانه مهارتی: توانایی دوخت انواع لباس زنانه شماره شناسایی: ۶-۲/۴-۹۱/۴۱ و ۸۸	استاندارد مهارت: نازکدوزی زنانه (درجه ۲) شماره شناسایی: ۴-۲/۴-۹۱/۴۱ و ۸۸
---	---	---

◀ سجاف را از چاک به طرف پشت برگردانید. درز را به طرف پشت بغلتانید و درز آن را اتو کنید. درز سمت راست سجاف را از روی لباس بدوزید (تصویر ۶۳-۷).

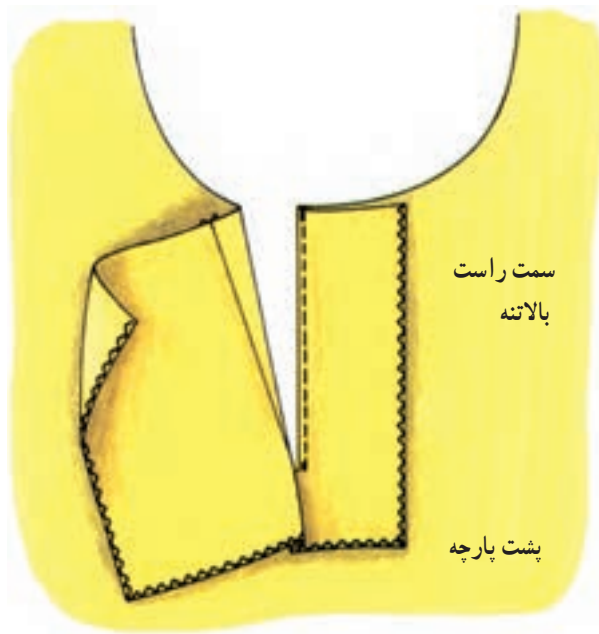

تصویر ۶۳-۷

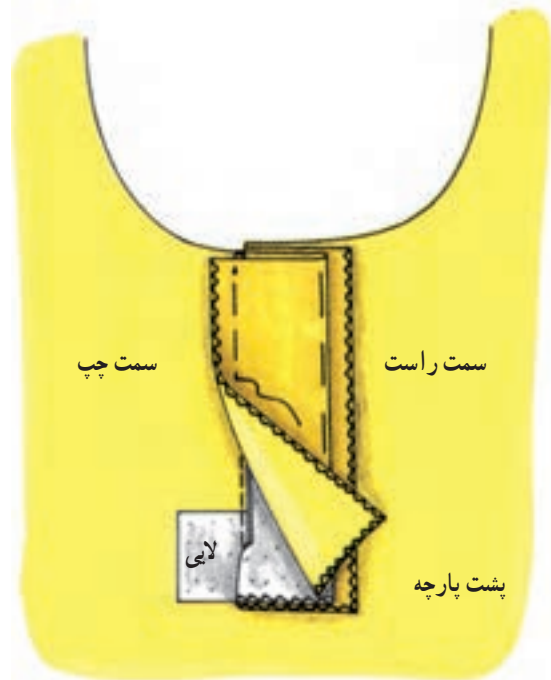

تصویر ۶۴-۷

▲ تکه‌ی سجاف سمت چپ (محل دوخت دکمه) را روی خط لایی «تا» کنید و کوک بزنید. لایی زیر چاک باعث مقاومت بیشتر پارچه می‌شود (تصویر ۶۴-۷).

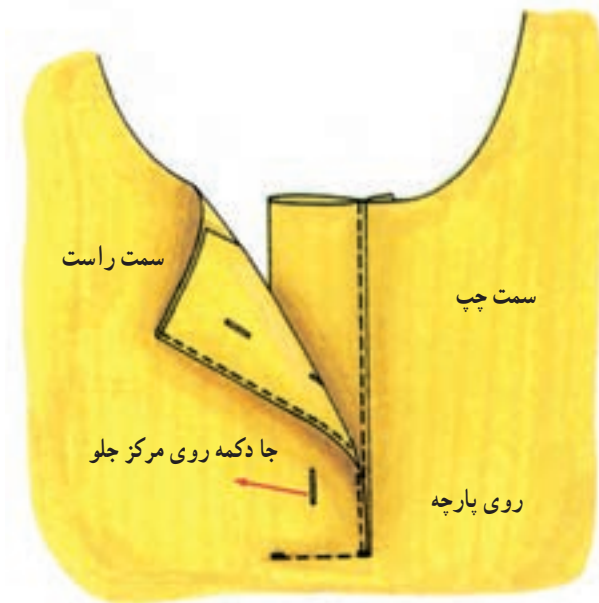

تصویر ۶۵-۷

◀ روی پارچه، از سمت چپ (محل دوخت دکمه) تا سجاف سمت راست (محل دکمه‌خور) را بدوزید. جادکمه سجاف را دقیقاً روی خط مرکزی جلو و به صورت عمودی علامت‌گذاری نمایید و با ماشین دوخت جادکمه بدوزید (تصویر ۶۵-۷).

واحد کار هفتم: دوخت انواع مغزی و سجاف یقه‌ی جلوی لباس شماره شناسایی: ۶۷-۲/۴/۴۱/۹۱-۷ و ۸۸	پیمانه مهارتی: توانایی دوخت انواع لباس زنانه شماره شناسایی: ۶-۴/۲/۴۱/۹۱-۷ و ۸۸	استاندارد مهارت: نازکدوزی زنانه (درجه ۲) شماره شناسایی: ۴/۲/۴۱/۹۱-۷ و ۸۸
--	---	---

## روش دوم: سجاف یکسره ممتد



این سجاف شبیه به سجاف یکسره‌ی ممتد آستین است.

◀ الگوی بالاتنه و محل چاک باید مانند روش قبلی روی الگو پیاده شود. قبل از برش چاک، لایه‌ی را روی سمت پشت پارچه در انتهای چاک بچسبانید. تکه‌ای از راسته‌ی پارچه به عرض «۶ سانتی‌متر» و به طول «۲ برابر چاک آستین» ببرید. چاک بالاتنه را بچینید. پارچه‌ی سجاف را روبه‌روی پارچه‌ی بالاتنه قرار دهید و مانند یک درز ممتد کوک بزنید. حال، درز را از سمت چاک زیر پایه‌ی چرخ بگذارید تا بتوانید دقیق بدوزید. عرض درز در محل رأس چاک باریک‌تر خواهد بود (تصویر ۶۶-۷).

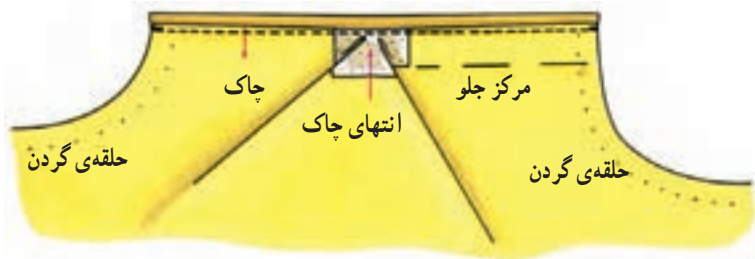

تصویر ۶۶-۷

◀ جادرز را به طرف سجاف بخوابانید. سپس لبه‌ی سجاف را «تو» بگذارید و کوک بزنید (تصویر ۶۷-۷).

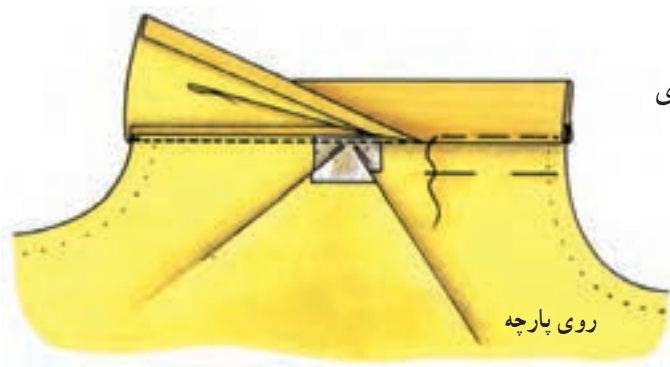

تصویر ۶۷-۷

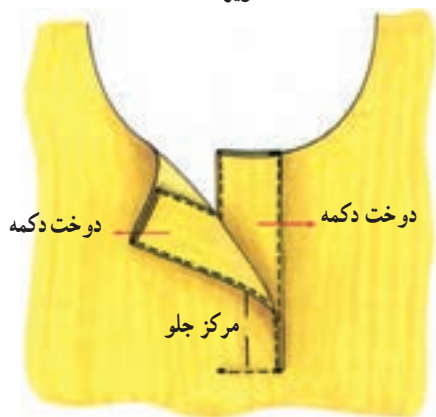

تصویر ۶۹-۷

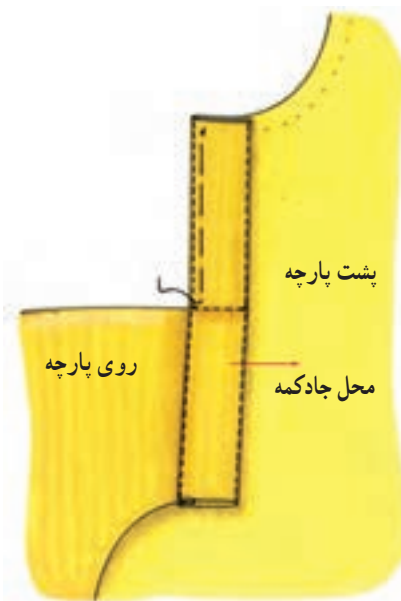

تصویر ۶۸-۷

▲ پس از اتمام دوخت سجاف، جادکمه را روی سجاف بدوزید (تصویر ۶۹-۷).

▲ سجاف رو (محل جادکمه) را به طرف پشت لباس بخوابانید و لبه‌های سجاف را بدوزید (تصویر ۶۸-۷).

واحد کار هفتم: دوخت انواع مغزی و سجاف یقه ی جلوی لباس شماره شناسایی: ۶۷-۲/۴-۹۱/۴۱ و ۸۸	پیمانه مهارتی: توانایی دوخت انواع لباس زنانه شماره شناسایی: ۶-۲/۴-۹۱/۴۱ و ۸۸	استاندارد مهارت: نازکدوزی زنانه (درجه ۲) شماره شناسایی: ۴-۲/۴-۹۱/۴۱ و ۸۸
--	---	---

### روش سوم: لباس بومی جلویته

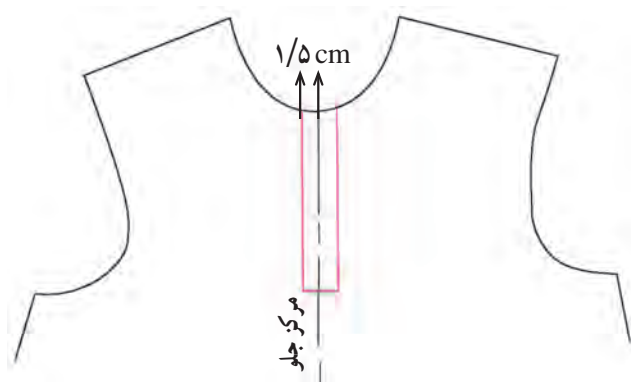

تصویر ۷-۷۰

◀ به اندازه ی «۱/۵ سانتی متر» در طرفین خط مرکزی جلو (پهنای سجاف) و به طول چاک را روی الگو علامت گذاری کنید. الگو را روی پارچه بگذارید. علامت های آن را روی پارچه مشخص کنید (تصویر ۷-۷۰).

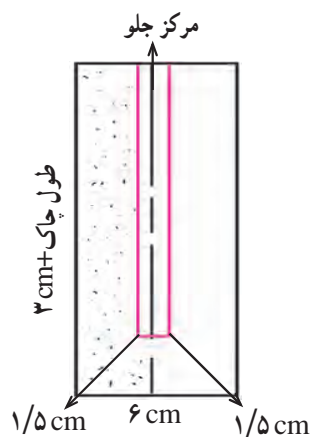

تصویر ۷-۷۱

◀ دو تکه از راسته ی پارچه به عرض «۶ سانتی متر» و طول چاک به اضافه ی «۳ سانتی متر» سجاف بزنید و «۱/۳» سجاف را لایی قرار دهید (تصویر ۷-۷۱).

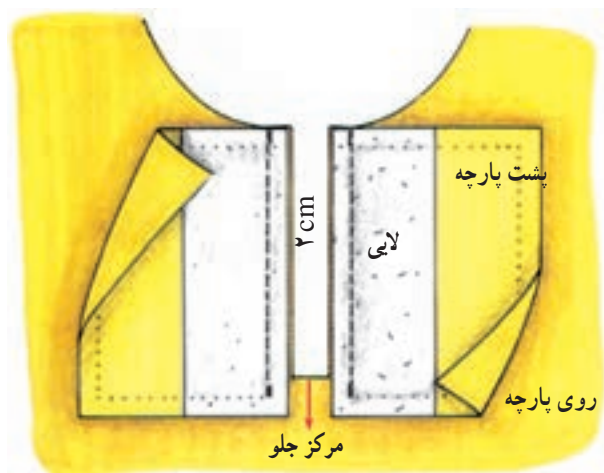

تصویر ۷-۷۲

◀ دو تکه ی سجاف را رویه روی بالاتنه قرار دهید. حال درز سجاف و چاک را با دقت چرخ کنید. از طرفین مرکز جلو «۱ سانتی متر» و «۱ سانتی متر» مانده به رأس چاک یک مستطیل کوچک درآورید (تصویر ۷-۷۲).

واحد کار هفتم : دوخت انواع مغزی و سجاف یقه ی جلوی لباس شماره شناسایی: ۶۷-۲/۴-۹۱/۴۱ و ۸۸	پیمانه مهارتی: توانایی دوخت انواع لباس زنانه شماره شناسایی: ۶-۴/۲-۹۱/۴۱ و ۸۸	استاندارد مهارت: نازکدوزی زنانه (درجه ۲) شماره شناسایی: ۴/۲/۴-۹۱/۴۱ و ۸۸
---	---	---

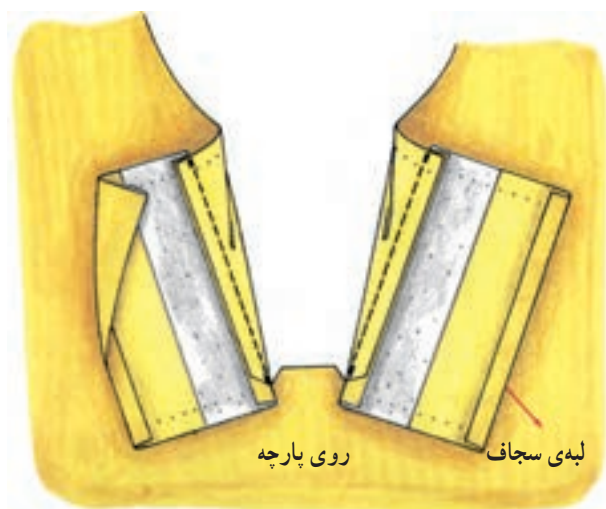

تصویر ۷-۷۴

▲ لبه‌های سجاف را «تا» کرده و اتو کنید. اضافه لایی در درزها را بچینید (تصویر ۷-۷۴).

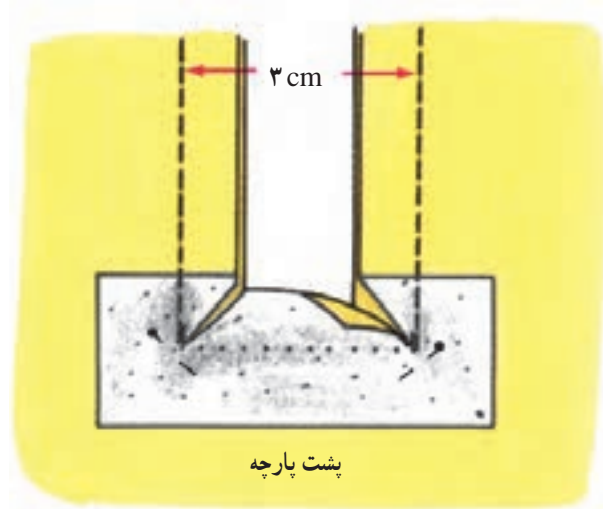

تصویر ۷-۷۳

▲ پشت پارچه در قسمت انتهایی چاک یک تکه لایی قرار دهید. در انتهایی چاک دو سنجاق قرار داده و گوشه‌ها را دو چاک اریب دهید (تصویر ۷-۷۳).

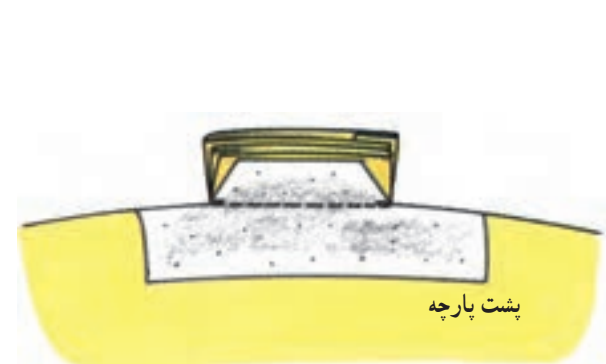

تصویر ۷-۷۶

▲ سجاف‌ها را روی هم قرار دهید و از سمت پشت پارچه، قسمت انتهایی چاک با سجاف‌ها را بدوزید (تصویر ۷-۷۶).

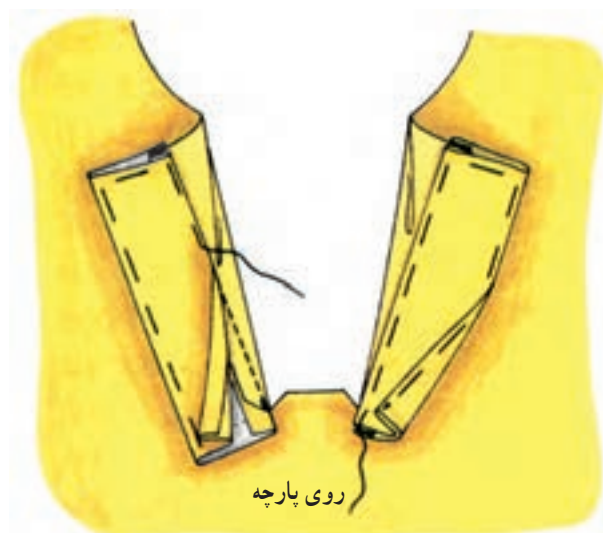

تصویر ۷-۷۵

▲ سجاف را به طرف پشت برگردانید. درز سجاف را به طرف پشت کوک بزنید و به بخیه‌های مائین دوخت پس‌دوزی کنید (تصویر ۷-۷۵).

واحد کار هفتم : دوخت انواع مغزی و سجاف یقه ی جلوی لباس شماره شناسایی: ۶۷-۲/۴/۹۱/۷-۸۸	پیمانه مهارتی: توانایی دوخت انواع لباس زنانه شماره شناسایی: ۶-۲/۴/۹۱/۷-۸۸	استاندارد مهارت: نازکدوزی زنانه (درجه ۲) شماره شناسایی: ۴-۲/۴/۹۱/۷-۸۸
---	--	--

## روش چهارم

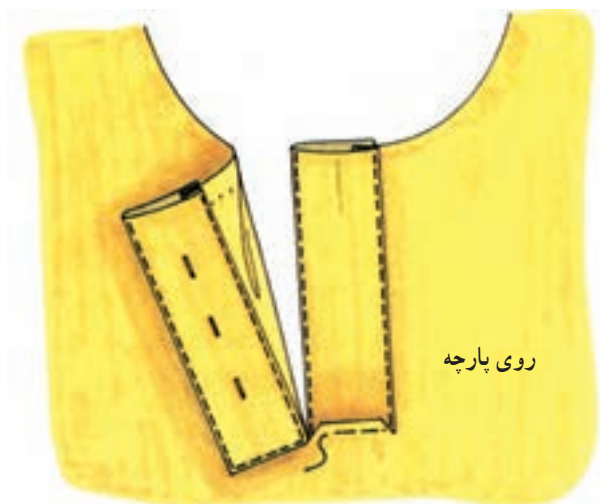

تصویر ۷۸-۷



تصویر ۷۷-۷

▲ سپس سجاف جادکمه را به طرف روی پارچه برگردانید. درز لبه ی سجاف را «تو» بگذارید و دور تا دور سجاف را چرخ کنید. جادکمه های سجاف را به طور عمودی چرخ نمایید. درز انتهای لباس را روی سجاف زیری (سجاف دکمه) قرار دهید، سجاف جادکمه را روی آن بگذارید و انتهای سجاف را بدوزید (تصویر ۷۸-۷).

▲ می توانید درز انتهایی سجافی را که رو قرار گرفته بدوزید (سجاف جادکمه) و گوشه ی آن را اریب بچینید (تصویر ۷۷-۷).

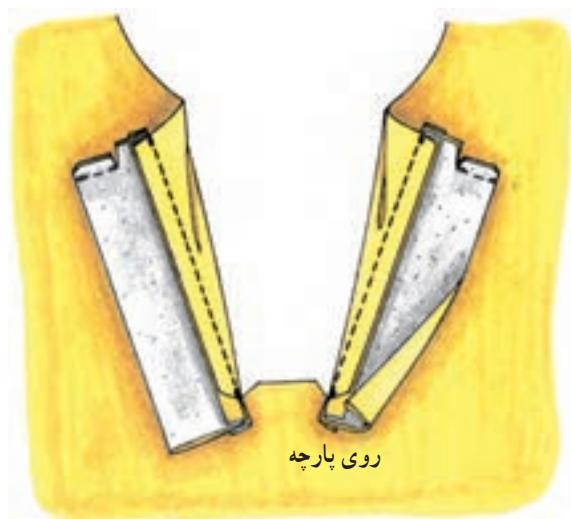

تصویر ۷۹-۷

## روش پنجم

◀ روش های قبلی برای یقه هایی که دکمه خور آن ها روی یقه قرار گرفته (مانند یقه ی فرنج، یقه شمیزیه و مردانه) مناسب است ولی یقه هایی که مانند یقه بب یا شکاری دکمه خور ندارد باید لبه ی بالایی سجاف آن ها را تا مرکز جلو بدوزید. سپس مانند روش های قبلی مراحل دوخت را انجام دهید (تصویر ۷۹-۷).



واحد کار هفتم : دوخت انواع مغزی و سجاف یقه ی جلوی لباس شماره شناسایی: ۶۷-۲/۴-۹۱/۴۱ و ۷-۸۸	پیمانه مهارتی: توانایی دوخت انواع لباس زنانه شماره شناسایی: ۶-۲/۴-۹۱/۴۱ و ۷-۸۸	استاندارد مهارت: نازکدوزی زنانه (درجه ۲) شماره شناسایی: ۴-۲/۴-۹۱/۴۱ و ۷-۸۸
---	---	---



- ۱- طریقه‌ی آماده‌سازی نوار اریب را روی پارچه انجام دهید.
- ۲- نوار اریب را روی تکه‌ی پارچه‌ای به‌صورت مغزی گوشه‌های داخلی و خارجی بدوزید.
- ۳- مغزی با روش‌های مختلف از قبیل یک‌لا، مغزی ساده و مغزی برجسته را روی پارچه نمونه بدوزید.
- ۴- سجاف سرخود (با درز یا بدون درز) را بدوزید.
- ۵- سجاف دو تکه‌ی یقه انگلیسی را روی یک لباس انجام دهید.
- ۶- سجاف مخفی را روی یک بلوز اجرا کنید.
- ۷- سجاف مخفی (جادکمه‌ای) را روی یک مانتو بدوزید.
- ۸- انواع دیگر سجاف مخفی سرخود را انجام دهید.
- ۹- سجاف لباس‌های جلو بسته را بدوزید.



## واحد کار شماره ی هشت

### بدف کلی: دوخت انواع یقه



### بدف های رفتاری

انتظار می رود فراگیرنده ، پس از مطالعه ی این واحد درسی بتواند به اهداف ریز دست یابد:

۱- انواع یقه ی ساده خطی (گرد، چهار گوشه و هفت) همراه با سجاف آنان را بدوزد.

۲- سجاف های یکسره حلقه ی آستین و یقه را بدوزد.

۳- دوخت یقه ب ب را انجام دهد.

۴- دوخت یقه ی ایستاده (فرنچی، سرداری، چینی و...) را اجرا کند.

۵- یقه ی مردانه ی پایه ی جدا و سر خود را بدوزد.

۶- دوخت یقه ی انگلیسی دو تکه را انجام دهد.

۷- دوخت انواع یقه آرشال و شال را انجام دهد.

۸- دوخت یقه ی انگلیسی قابل تبدیل به شکاری را اجرا کند.

۹- یقه ی کراواتی را بدوزد.

واحد کار هشتم: دوخت انواع یقه	پیمانه مهارتی: توانایی دوخت انواع یقه	استاندارد مهارت: نازکدوزی (درجه ۲) دوخت
شماره شناسایی: ۶۸-۴/۲/۴۱/۹۱-۷ و ۸۸	شماره شناسایی: ۶-۴/۲/۴۱/۹۱-۷ و ۸۸	شماره شناسایی: ۴/۲/۴۱/۹۱-۷ و ۸۸



## طریقه‌ی دوخت سجاف یقه و حلقه آستین



\* برای برش سجاف یقه، ابتدا الگوی یقه را دقیقاً رسم کنید. سپس از آن الگو - با رعایت تغییراتی جهت برش سجاف - استفاده نمایید. معمولاً سجاف را به تناسب ضخامت پارچه، قدری کوچک‌تر از یقه و نیز به «راه» پارچه می‌برند. (خطوط مرکزی جلو و پشت باید روی راستای پارچه قرار گیرد.)

### دوخت یقه کرد



تصویر ۸-۱

▲ پس از برش سجاف یقه، درز سرشانه‌های سجاف را بدوزید (تصویر ۸-۱).

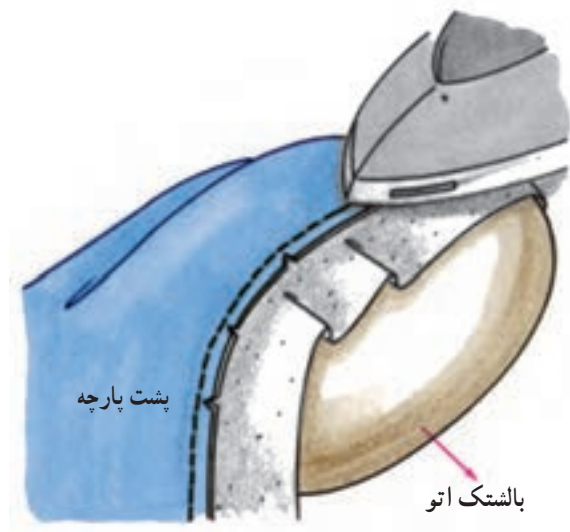

تصویر ۸-۳

▲ درز دوخته شده یقه را به طرف سجاف «تا» نمایید، روی بالشتک اتو بگذارید و با نوک اتو به ملایمت اتو کنید (تصویر ۸-۳).

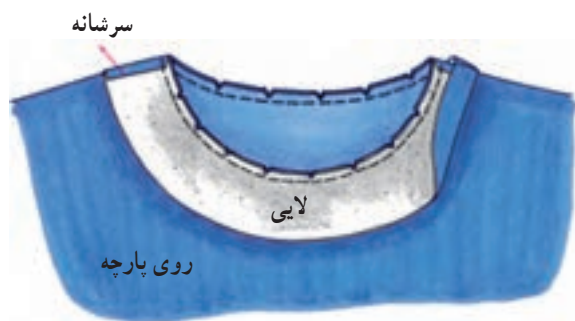

تصویر ۸-۲

▲ درز سرشانه سجاف را باز کرده و اتو کنید. سپس سجاف را روی لباس قرار دهید؛ به طوری که روی سجاف به روی پارچه‌ی لباس باشد. دور حلقه‌ی یقه را چرخ کنید. جادرز را باریک نموده و به فاصله‌های مشخص، مثلث‌های کوچکی از داخل آن خارج کنید (تصویر ۸-۲).

واحد کار هشتم: دوخت انواع یقه	پیمانه مهارتی: توانایی دوخت انواع یقه	استاندارد مهارت: نازکدوزی (درجه ۲) دوخت
شماره شناسایی: ۶۸-۴/۲/۴۱-۹۱ و ۸۸	شماره شناسایی: ۶-۴/۲/۴۱-۹۱ و ۸۸	شماره شناسایی: ۴/۲/۴۱-۹۱ و ۸۸

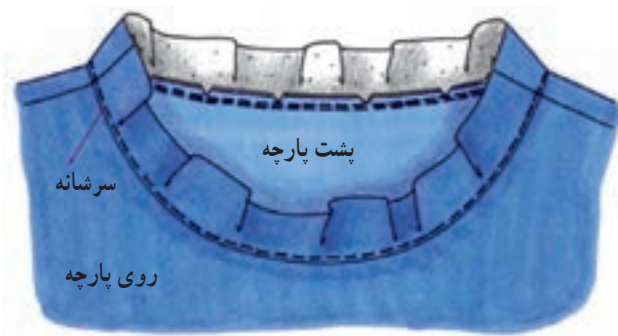

تصویر ۸-۴

◀ سجاف را به طرف داخل «تا» بزنید و درز را به طرف داخل بغلتانید. سپس لب آن را بدوزید و به سمت پشت برگردانید (تصویر ۸-۴).



تصویر ۸-۵

### دوخت یقه هفت



◀ یقه هفت مانند روش یقه گرد دوخته می شود؛ با این تفاوت که محل انتهای هفت را چرت بزنید (تصویر ۸-۵).



تصویر ۸-۶

▲ لایی را روی قسمت پشت لباس، در محل انتهای یقه هفت بچسبانید (تا دوام این قسمت - بعد از چرت زدن - بیشتر شود) (تصویر ۸-۶).



تصویر ۸-۷

◀ مراحل بعدی دوخت سجاف عیناً مانند روش یقه گرد دوخته می شود (تصویر ۸-۷).

واحد کار هشتم: دوخت انواع یقه	پیمانه مهارتی: توانایی دوخت انواع یقه	استاندارد مهارت: نازکدوزی (درجه ۲) دوخت
شماره شناسایی: ۶۸-۴/۲/۴۱/۹۱-۷ و ۸۸	شماره شناسایی: ۶-۴/۲/۴۱/۹۱-۷ و ۸۸	شماره شناسایی: ۴/۲/۴۱/۹۱-۷ و ۸۸

## پاکدوزی خارجی سجاف

لبه‌ی سجاف را می‌توان به روش‌های مختلف دوخت، رایج‌ترین روش پاکدوزی لبه‌ی سجاف، پاکدوزی به وسیله‌ی زیگزاگ ماشین دوخت یا اورلوک است.

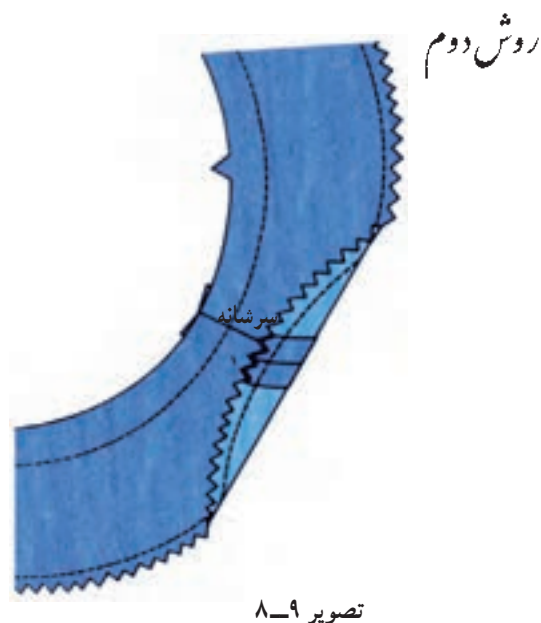

▲ لبه‌ی سجاف را حدود «۶ میلی‌متر» به طرف داخل رفته و می‌دوزید. سپس به وسیله‌ی قیچی زیگزاگ لبه سجاف را می‌چینید (تصویر ۸-۹).



▲ لبه‌ی سجاف را حدود «۴ میلی‌متر» به داخل «تا» کرده و می‌دوزید (تصویر ۸-۸).

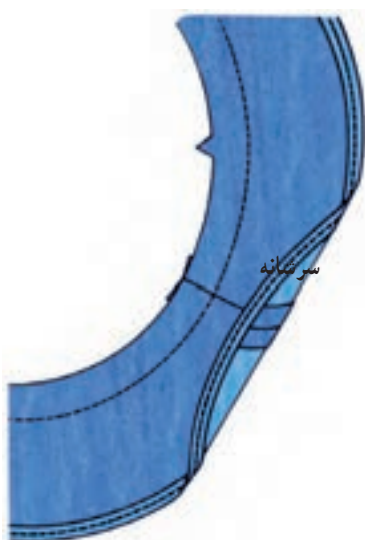

روش سوم  
▲ دوخت نوار اریب که از پارچه ظریف تهیه شده برای درزهای پارچه‌های کلفت با ضخامت زیاد استفاده می‌شود (تصویر ۸-۱۰).

واحد کار هشتم: دوخت انواع یقه	پیمانه مهارتی: توانایی دوخت انواع یقه	استاندارد مهارت: نازکدوزی (درجه ۲) دوخت
شماره شناسایی: ۶۸-۴/۲/۴۱/۹۱-۷ و ۸۸	شماره شناسایی: ۶-۴/۲/۴۱/۹۱-۷ و ۸۸	شماره شناسایی: ۴/۲/۴۱/۹۱-۷ و ۸۸

## سجاف حلقه‌ی یقه گرد جلوسه (چاکدار)

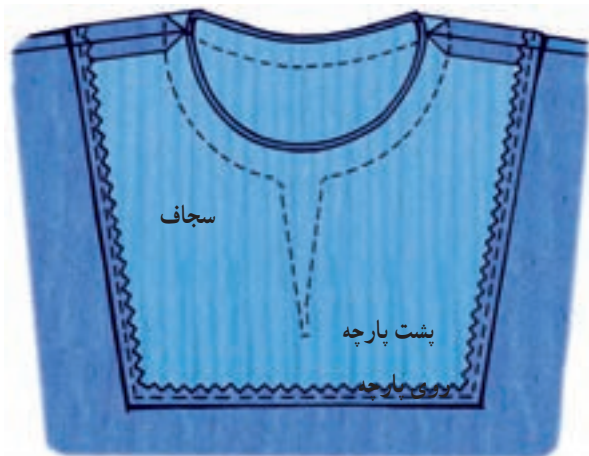

تصویر ۸-۱۲

▲ لبه‌ی آزاد سجاف را تمیزدوزی کنید. درز سرشانه‌ی سجاف را بدوزید و آن را از طرف رو، روی پارچه‌ی لباس قرار دهید و از سمت یقه کوک بزنید و بدوزید (تصویر ۸-۱۲).



تصویر ۸-۱۱

▲ الگوی سجاف را رسم کنید. راه پارچه را در نظر بگیرید و با دقت، مرکز سجاف را روی راه پارچه قرار دهید و سجاف را یکسره ببرید (تصویر ۸-۱۱).



تصویر ۸-۱۴

▲ درز سجاف را روی بالشتک اتو کنید. سپس سجاف را به طرف داخل برگردانید. جادرز را به طرف پشت لباس بغلتانید. کوک بزنید و اتو کنید. در صورت لزوم، سجاف را به لباس (در سرشانه‌ها) بست بزنید (تصویر ۸-۱۴).



تصویر ۸-۱۳

▲ جادرز حلقه‌ی یقه را باریک کنید و مثلث‌های کوچکی از داخل آن بچینید. انتهای چاک را به وسیله‌ی فیچی یک چرت کوچک دهید (تصویر ۸-۱۳).

استاندارد مهارت: نازکدوزی (درجه ۲) دوخت شماره شناسایی: ۸۸ و ۷-۹۱/۴۱/ ۲/۴	پیمانه مهارتی: توانایی دوخت انواع یقه شماره شناسایی: ۸۸ و ۷-۹۱/۴۱/ ۲/۴-۶	واحد کار هشتم: دوخت انواع یقه شماره شناسایی: ۸۸ و ۷-۹۱/۴۱/ ۲/۴-۶۸
--	---	--

## دوخت سجاف یقه بانوار اریب



سجاف نوار اریب به خوبی سجافی که به «حالت» خود لباس بریده شده است نخواهد بود و بر اثر کثرت پوشیدن یا شستن لباس، تغییر فرم خواهد داد؛ بدین ترتیب توصیه می‌شود برای حلقه‌ی یقه لباس‌هایی که فاقد برگردان هستند از نوار اریب استفاده شود.

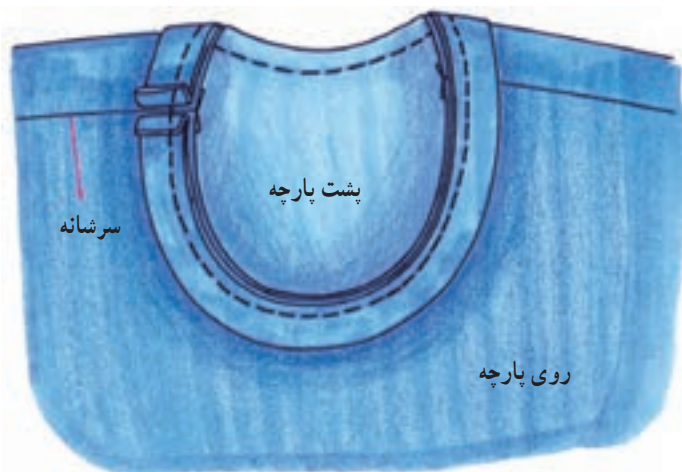

تصویر ۸-۱۵

◀ نوار اریب را به اندازه‌ی حلقه‌ی گردن لباس به اضافه‌ی «۳ سانتی‌متر» و به عرض «۳-۴ سانتی‌متر» ببرید. سپس آن را «تا» کنید و به دور تا دور حلقه‌ی گردن بدوزید (تصویر ۸-۱۵).

## سجاف یقه چهارگوش (خشتی)

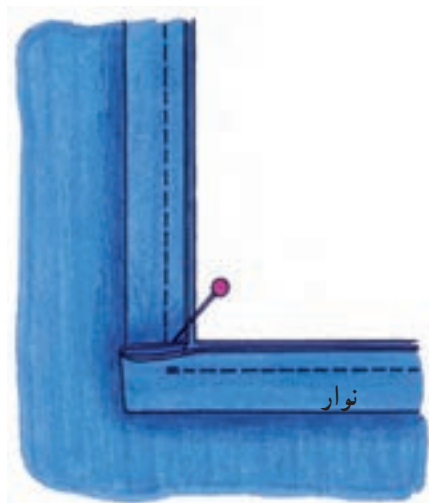

تصویر ۸-۱۷



تصویر ۸-۱۶

▲ گوشه‌ی نوار یقه را به صورت یک مثلث کامل «تا» کنید. سپس ضلع دیگر یقه را بدوزید. سجاف را به پشت یقه برگردانید و گوشه‌ی آن را «تا» کرده، پس‌دوزی کنید (تصویر ۸-۱۷).

▲ با استفاده از نوار اریب، یقه‌ی چهارگوش را نیز می‌توان سجاف کرد. ابتدا نوار اریب را «دولا» کنید، سپس تا قسمت گوشه‌ی یقه را بدوزید (تصویر ۸-۱۶).

واحد کار هشتم: دوخت انواع یقه	پیمانه مهارتی: توانایی دوخت انواع یقه	استاندارد مهارت: نازکدوزی (درجه ۲) دوخت
شماره شناسایی: ۶۸-۴/۲/۴۱/۹۱-۷ و ۸۸	شماره شناسایی: ۶-۴/۲/۴۱/۹۱-۷ و ۸۸	شماره شناسایی: ۴/۲/۴۱/۹۱-۷ و ۸۸

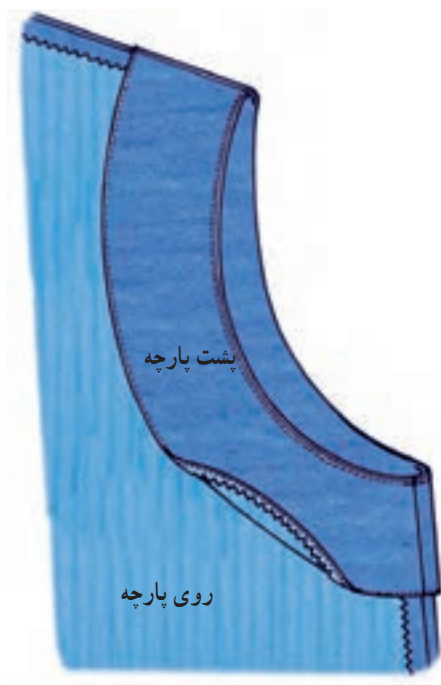

تصویر ۸-۱۹



تصویر ۸-۱۸

▲ سجاف را به طرف داخل لباس برگردانید. جادرز را به طرف پشت لباس بغلتانید و بدوزید. لبه‌ی آزاد سجاف را پاکدوزی نمایید و در نقاط سرشانه و زیر بغل با بست به لباس متصل کنید (تصویر ۸-۱۹).

▲ یکی از روش‌های سجاف حلقه‌ی آستین شبیه به اتصال سجاف حلقه‌ی گردن است (به علت منحنی بودن) و همانند دوخت یقه انجام می‌شود (تصویر ۸-۱۸).

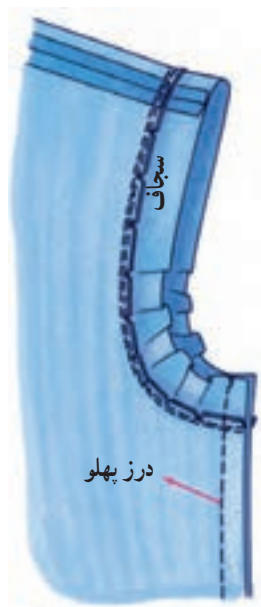

تصویر ۸-۲۰

▲ یکی دیگر از روش‌ها همانند روش قبلی است. فقط پس از اتمام دوخت، درز پهلوی لباس و سجاف را با هم یکسره بدوزید (تصویر ۸-۲۰).



استاندارد مهارت: نازکدوزی (درجه ۲) دوخت شماره شناسایی: ۸۸ و ۷-۹۱/۴۱/ ۲/۴	پیمانه مهارتی: توانایی دوخت انواع یقه شماره شناسایی: ۸۸ و ۷-۹۱/۴۱/ ۲/۴-۶	واحد کار هشتم: دوخت انواع یقه شماره شناسایی: ۸۸ و ۷-۹۱/۴۱/ ۲/۴-۶۸
--	---	--

## روش اول - سجاف و زیپ



بیشترین کاربرد این نوع سجاف‌ها در قسمت اتصال زیپ به درز مرکزی پشت یا جلو یا چاک آستین است.

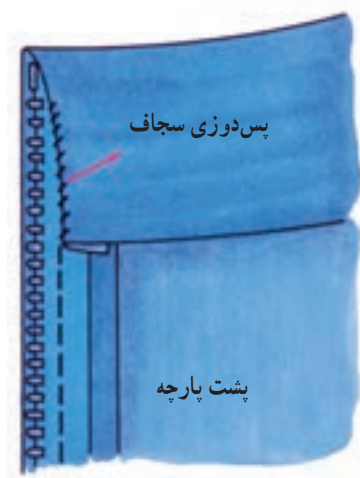

تصویر ۸-۲۲

روى جادرز  
یقه به فاصله‌ی هر چند سانتی‌متر یک مثلث کوچک بچینید و از آن خارج سازید، آن‌گاه درز سجاف را به طرف داخل بغلتانید، اضافه‌ی سجاف را به طور اریب تا بزنید و به بخیه‌های زیپ پس‌دوزی کنید (تصویر ۸-۲۲).

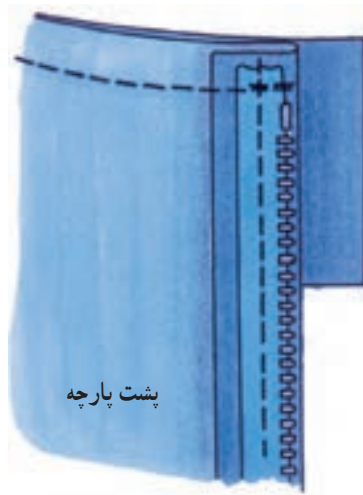

تصویر ۸-۲۱

پس از اتصال زیپ به لباس (با یکی از روش‌های گفته شده در قسمت زیپ) سجاف یقه را روی لباس قرار دهید، کوک بزنید و بدوزید. جادرز اضافی سجاف یقه را روی چاک زیپ هم چنان ندوخته باقی بگذارید (تصویر ۸-۲۱).



تصویر ۸-۲۴

هر دو سجاف را به داخل برگردانید، سپس سجاف لباس را به سجاف یقه متصل سازید (تصویر ۸-۲۴).

## روش دوم - سجاف و دکمه‌خور



تصویر ۸-۲۳

این روش در یقه‌هایی که محل دکمه‌خور دارند (مانند یقه بب و...) استفاده می‌شود. باید لب دکمه‌خور لباس را «تا» کنید، سجاف یقه را به اندازه‌ی «۵/۱-۵/۲ سانتی‌متر» روی سجاف لباس قرار دهید و بدوزید (تصویر ۸-۲۳).

واحد کار هشتم: دوخت انواع یقه	پیمانه مهارتی: توانایی دوخت انواع یقه	استاندارد مهارت: نازکدوزی (درجه ۲) دوخت
شماره شناسایی: ۶۸-۴/۲/۴۱/۹۱-۷ و ۸۸	شماره شناسایی: ۶-۴/۲/۴۱/۹۱-۷ و ۸۸	شماره شناسایی: ۴/۲/۴۱/۹۱-۷ و ۸۸

## سجاف یقه گرد روی لباس



تصویر ۸-۲۵

◀ عیناً مانند سجاف یقه گرد دوخته می شود؛ با این تفاوت که سجاف روی لباس قرار می گیرد. ابتدا لایی را روی سجاف یقه وصل کنید، درز لبه ی خارجی آن را چرت بزنید و به طرف داخل، روی لایی برگردانید. سپس آن را کوک بزنید (تصویر ۸-۲۵).



تصویر ۸-۲۶

◀ سجاف را به طرف روی لباس برگردانید و کوک بزنید. سپس از روی لباس بدوزید (تصویر ۸-۲۶).

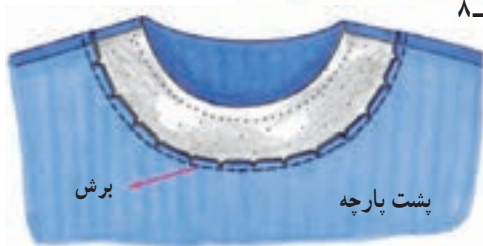

تصویر ۸-۲۷

## سجاف یقه گرد به صورت برش



مانند سجاف یقه گرد دوخته می شود؛ با این تفاوت که لبه ی خارجی در اصل برشی است که باید به لباس متصل شده سپس سجاف یقه به آن متصل شود (تصویر ۸-۲۷).



تصویر ۸-۳۰



تصویر ۸-۲۹

## سجاف یقه هفت به صورت برش



تصویر ۸-۲۸

▲ یقه را «تا» کرده، محل هفت را اتو کنید. سپس به درز یقه هفت بالاتنه وصل نمایید (تصویر ۸-۲۹).

▲ می توانید به جای دوختن شکل قبلی، نقطه ی هفت یقه را روی یکدیگر بگذارید و کوک بزنید، سپس به یقه ی هفت وصل کنید (تصویر ۸-۳۰).

▲ سجاف را روی دو لای برش دهید. قسمت انتهای هفت یقه را مطابق شکل بدوزید، سپس نقطه ی هفت یقه را چرت بزنید (تصویر ۸-۲۸).

واحد کار هشتم: دوخت انواع یقه	پیمانه مهارتی: توانایی دوخت انواع یقه	استاندارد مهارت: نازکدوزی (درجه ۲) دوخت
شماره شناسایی: ۶۸-۴/۲/۴۱/۹۱-۷ و ۸۸	شماره شناسایی: ۶-۴/۲/۴۱/۹۱-۷ و ۸۸	شماره شناسایی: ۴/۲/۴۱/۹۱-۷ و ۸۸

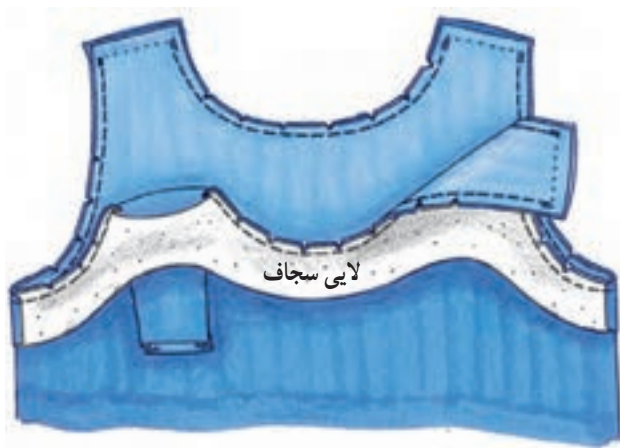

تصویر ۸-۳۱

## سجاف یکسره حلقه کردن و آستین



پس از آماده کردن الگو، آن را روی پارچه و لایه به طور جداگانه بگذارید و برش بزنید. لایه را به سجاف متصل سازید. درزهای پهلو لباس و سجاف را به طور جداگانه بدوزید. از سمت روی لباس دورتادور سجاف و لباس را به یکدیگر بدوزید. در قسمت‌های منحنی مثلث‌های کوچکی بچینید و خارج سازید. سجاف را مطابق شکل به طرف داخل لباس برگردانید (تصویر ۸-۳۱).

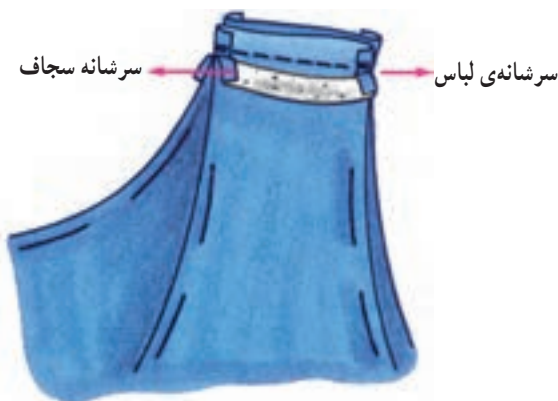

تصویر ۸-۳۲

سجاف را به طرف داخل برگردانید و لبه‌ی یقه و حلقه‌ی آستین را در حدود «۵ سانتی متر» مانده به درز سرشانه‌ها، کوک بزنید. از سمت پشت لباس، دو درز سرشانه‌ی لباس را به یکدیگر بدوزید. درزهای سرشانه سجاف نباید دوخته شوند. (دوخت این قسمت را دقت کنید) (تصویر ۸-۳۲).

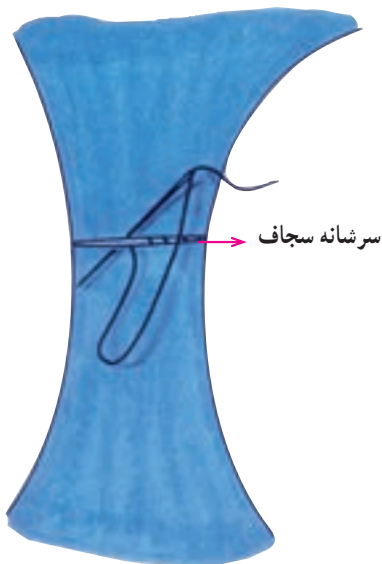

تصویر ۸-۳۳

لبه‌ی درز سرشانه‌ی سجاف را به داخل «تا» کنید، روی درز دوخته شده‌ی لباس بگذارید و دو درز سجاف را با پس‌دوزی مخفی به یکدیگر متصل نمایید (تصویر ۸-۳۳).

استاندارد مهارت: نازکدوزی (درجه ۲) دوخت شماره شناسایی: ۸۸ و ۷-۹۱/۴۱/۲/۴	پیمانه مهارتی: توانایی دوخت انواع یقه شماره شناسایی: ۸۸ و ۷-۹۱/۴۱/۲/۴-۶	واحد کار هشتم: دوخت انواع یقه شماره شناسایی: ۸۸ و ۷-۹۱/۴۱/۲/۴-۶۸
---	--	---

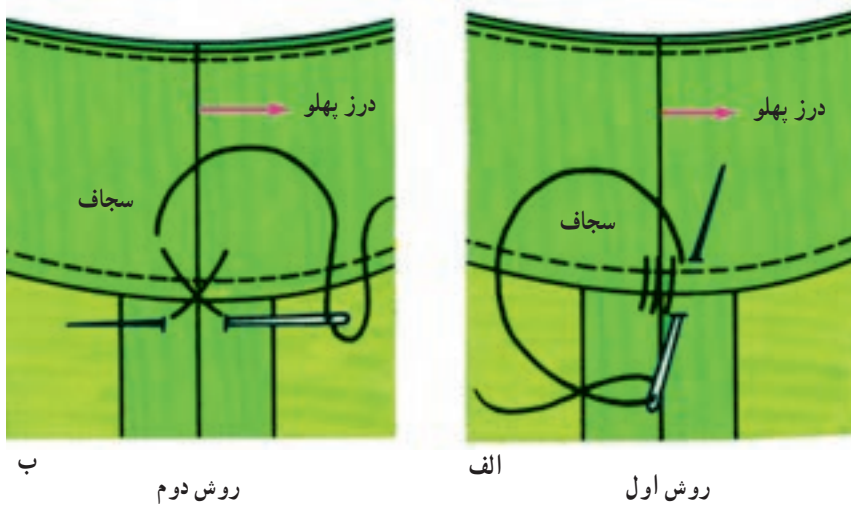

تصویر ۸-۳۴

▲ سجاف حلقه آستین به درز پهلو را به وسیله کوک وصل کنید (تصویر ۸-۳۴ الف و ب)

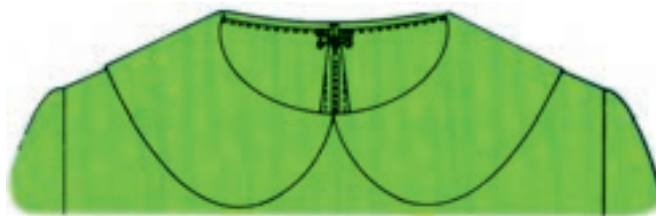

وونخت ب ب



تصویر ۸-۳۵



تصویر ۸-۳۷

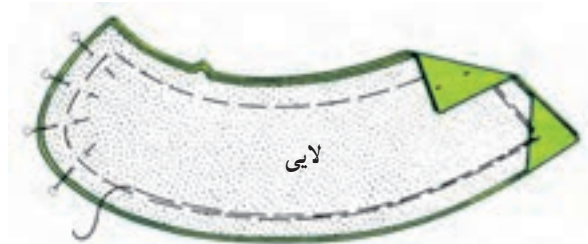

تصویر ۸-۳۶

▲ لایی را لب به لب خط دوخته شده بچینید. جادرزها

را به ترتیب کم کنید. (عرض جادرز رویه یقه که فاقد لایی است قدری پهن تر است.) از هلال منحنی شکل یقه مثلث های کوچکی بچینید (تصویر ۸-۳۷).

▲ لایی را روی تکه ی «زیری یقه» سمت پشت پارچه

قرار دهید. دو تکه ی رویی و زیری یقه را «روبه روی هم» بگذارید، کوک بزنید و سپس بدوزید (تصویر ۸-۳۶).

واحد کار هشتم: دوخت انواع یقه	پیمانه مهارتی: توانایی دوخت انواع یقه	استاندارد مهارت: نازکدوزی (درجه ۲) دوخت
شماره شناسایی: ۶۸-۴/۲/۴۱-۹۱/۷-۸۸	شماره شناسایی: ۶-۴/۲/۴۱-۹۱/۷-۸۸	شماره شناسایی: ۴/۲/۴۱-۹۱/۷-۸۸



ب

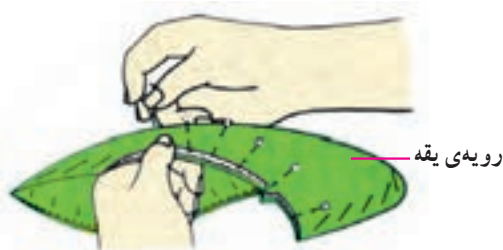

الف

تصویر ۸-۳۸

▲ یقه را اتو کنید، سپس آن را به طرف رو برگردانید. درز رویه یقه را کمی به طرف پشت بغلتانید و مطابق شکل های بالا سنجاق و سپس کوک بزنید (تصویر ۸-۳۸ الف و ب).



تصویر ۸-۳۹

◀ لبه ی جلوی یقه (یقه ب) را مطابق شکل، روی هم بگذارید و کوک بزنید (تصویر ۸-۳۹).

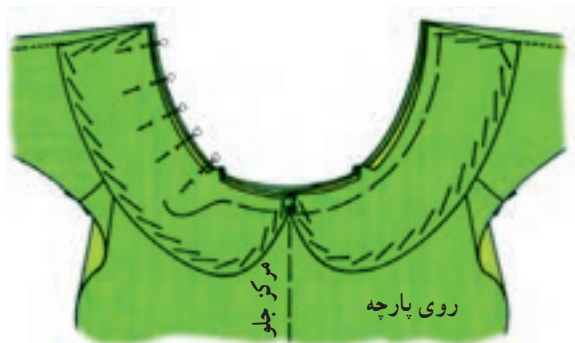

تصویر ۸-۴۰

◀ پس از آماده کردن یقه، آن را روی حلقه ی گردن لباس بگذارید؛ به طوری که سمت روی یقه دیده شود. نوک یقه را روی خط مرکزی جلو قرار دهید، آن را سنجاق زده، سپس کوک بزنید. (معمولاً حلقه ی یقه ی لباس مختصری به برگردان یقه خرد می خورد. بهتر است خرد از « $\frac{1}{3}$ » یقه جلو شروع شده و تا مرکز پشت ادامه داشته باشد.) (تصویر ۸-۴۰).



تصویر ۸-۴۱

◀ سجاف جلو و پشت یقه را از سرشانه به یکدیگر وصل نمایید و روی خطوط کوک شل به یقه ی لباس کوک بزنید و بدوزید. سپس درزها را مطابق شکل به ترتیب کم کنید و بچینید. (برای دوخت یقه ب «بچه گانه دوزی» می توانید به جای سجاف لباس از نوار اریب مطابق شکل ۱۶-۲ استفاده کنید) (تصویر ۸-۴۱).

واحد کار هشتم: دوخت انواع یقه	پیمانه مهارتی: توانایی دوخت انواع یقه	استاندارد مهارت: نازکدوزی (درجه ۲) دوخت
شماره شناسایی: ۶۸-۴/۲/۴۱/۹۱-۷ و ۸۸	شماره شناسایی: ۶-۴/۲/۴۱/۹۱-۷ و ۸۸	شماره شناسایی: ۴/۲/۴۱/۹۱-۷ و ۸۸

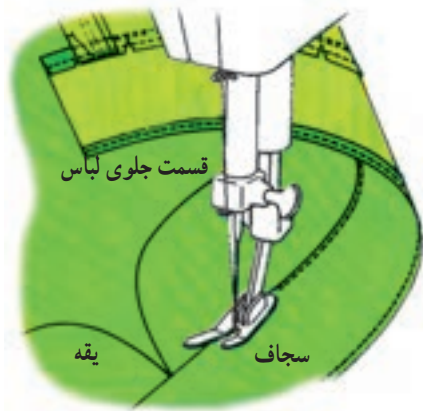

تصویر ۸-۴۳



تصویر ۸-۴۲

▲ از قسمت روی سجاف درزها را روبه‌رو به طرف سجاف بخوابانید و به فاصله ۲-۳ میلی‌متر روی درز را با درجه‌ی نسبتاً درشت چرخ کنید (تصویر ۸-۴۳).

▲ یقه را روی بالتک بیضی اتو قرار دهید، درزها را باز کنید و با نوک اتو درزها را اتو نمایید (تصویر ۸-۴۲).

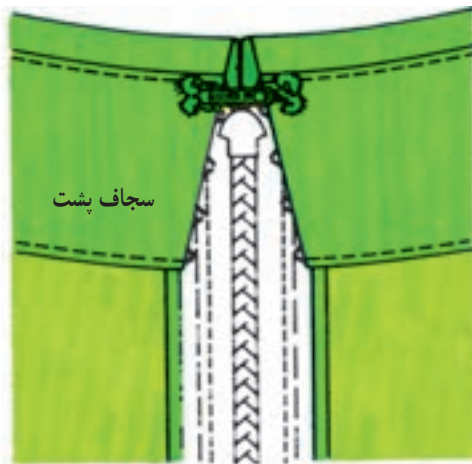

ب

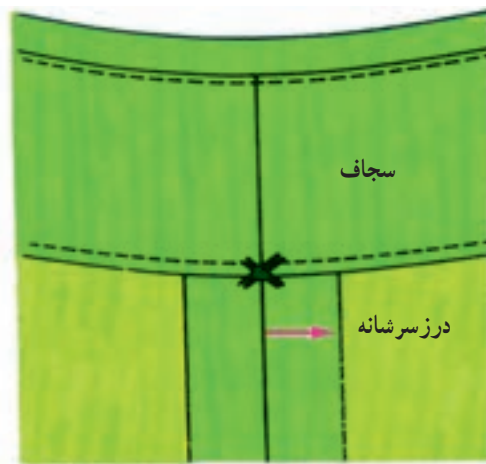

الف

تصویر ۸-۴۴

▲ درزها را به طرف داخل برگردانید. سجاف را به درز سرشانه بست بزنید. اضافه درز و سجاف مرکز پشت را «تا» کرده و پس‌دوزی کنید (تصویر ۸-۴۴ الف و ب).

واحد کار هشتم: دوخت انواع یقه	پیمانه مهارتی: توانایی دوخت انواع یقه	استاندارد مهارت: نازکدوزی (درجه ۲) دوخت
شماره شناسایی: ۶۸-۴/۲/۴۱/۹۱-۷ و ۸۸	شماره شناسایی: ۶-۴/۲/۴۱/۹۱-۷ و ۸۸	شماره شناسایی: ۴/۲/۴۱/۹۱-۷ و ۸۸

## دوخت یقه انگلیسی قابل تبدیل

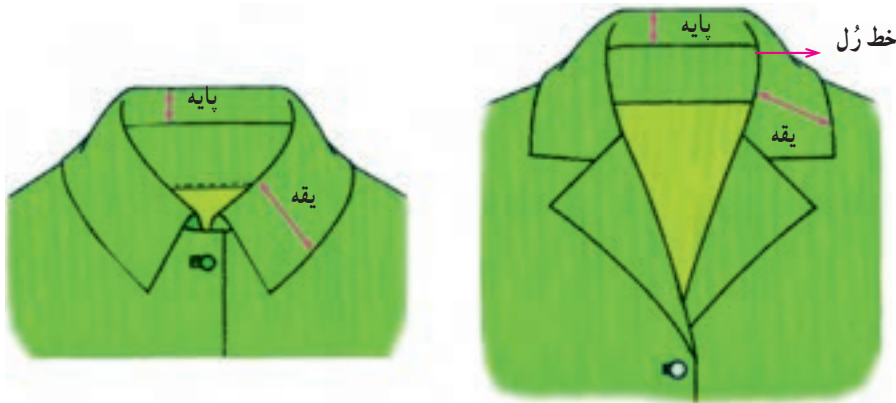

تصویر ۸-۴۵

▲ دوخت یقه انگلیسی با این شیوه برای پارچه‌های سبک وزن به خصوص پوشاک قابل شست‌وشو مصرف می‌شود

(تصویر ۸-۴۵ الف و ب)

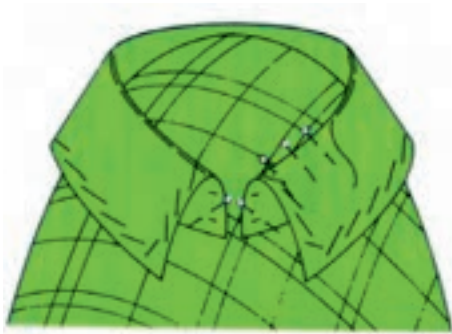

تصویر ۸-۴۶ - طرز قرار گرفتن یقه روی حلقه‌ی گردن

## دوخت یقه انگلیسی همراه با سجاف در پشت لباس



◀ لایه را روی تکه‌ی زیر یقه (پشت پارچه‌ی لباس) قرار دهید، زیر و روی یقه را روبه‌روی هم بگذارید و مطابق شکل روبه‌رو، روی دست قرار دهید. سپس سنجاق‌ها را به‌صورت افقی روی یقه بزنید، (روی یقه باید بزرگ‌تر از زیر یقه باشد. برای هم‌اندازه کردن رو و زیر یقه، آن را روی دست به‌صورت هلالی قرار دهید) (تصاویر ۸-۴۶ و ۸-۴۷).



تصویر ۸-۴۷



تصویر ۸-۴۸

◀ تکه‌ی رویی یقه کمی بزرگ‌تر است. پس باید دور تا دور یقه را با سنجاق‌هایی که به‌صورت افقی زده‌اید به یکدیگر متصل کنید (تصویر ۸-۴۸).

واحد کار هشتم: دوخت انواع یقه	پیمانه مهارتی: توانایی دوخت انواع یقه	استاندارد مهارت: نازکدوزی (درجه ۲) دوخت
شماره شناسایی: ۶۸-۲/۴-۹۱/۴۱ و ۷-۸۸	شماره شناسایی: ۶-۲/۴-۹۱/۴۱ و ۷-۸۸	شماره شناسایی: ۴-۲/۴-۹۱/۴۱ و ۷-۸۸

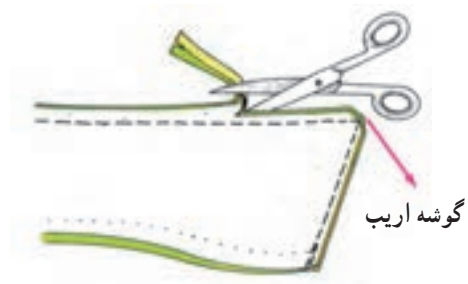

تصویر ۸-۵۰

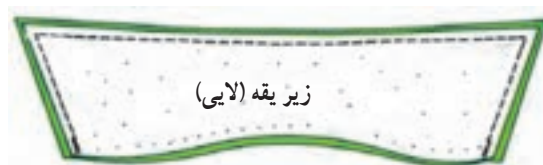

تصویر ۸-۴۹

▲ جادرزها را همان گونه که برای «یقه‌ی بب» گفته شده بچینید و گوشه‌های آن را به صورت اریب ببرید (تصاویر ۸-۴۹ و ۸-۵۰).



تصویر ۸-۵۱

▲ درزها را باز کنید و با ملایمت توسط نوک اتو، اتو بزنید. آن گاه یقه را به طرف رو برگردانید. برای میزان کردن گوشه‌های یقه، نوک یک سوزن درشت را داخل گوشه‌های یقه کنید و اضافه‌ی جادرز را به خوبی درآورید. آن گاه ضخامت جادرز را قدری به داخل بغلتانید و دورتادور آن را کوک بزنید. سپس وسط یقه را مطابق شکل روی دست به صورت منحنی بگذارید و کوک‌های جسته بزنید (کوک جسته بزرگ باعث می‌گردد که یقه هنگام وصل شدن کش نیاید و تغییر شکل ندهد) (تصویر ۸-۵۱).



تصویر ۸-۵۲

◀ برگردان یقه را روی لباس سنجاق بزنید به طوری که نوک برگردان یقه در محل علامت‌گذاری شده قرار گیرد. درز سجاف جلو و پشت را در محل سرشانه به یکدیگر متصل کنید (تصویر ۸-۵۲).



واحد کار هشتم: دوخت انواع یقه	پیمانه مهارتی: توانایی دوخت انواع یقه	استاندارد مهارت: نازکدوزی (درجه ۲) دوخت
شماره شناسایی: ۶۸-۴/۲/۴۱/۹۱-۷ و ۸۸	شماره شناسایی: ۶-۴/۲/۴۱/۹۱-۷ و ۸۸	شماره شناسایی: ۴/۲/۴۱/۹۱-۷ و ۸۸



تصویر ۸-۵۴

▲ لبه‌ی آزاد سجاف را پاکدوزی کنید. سجاف را به طرف داخل برگردانید و کوک بزنید. سپس درز یقه را به لباس اتو بزنید (تصویر ۸-۵۴).



تصویر ۸-۵۳

▲ درز سجاف‌ها را در سرشانه باز کنید و اتو بزنید. درز سجاف، یقه و لباس را توأم با هم بدوزید. جادرز را تمیز کنید، چاک دهید و از آن مثلث‌های کوچکی بچینید (تصویر ۸-۵۳).

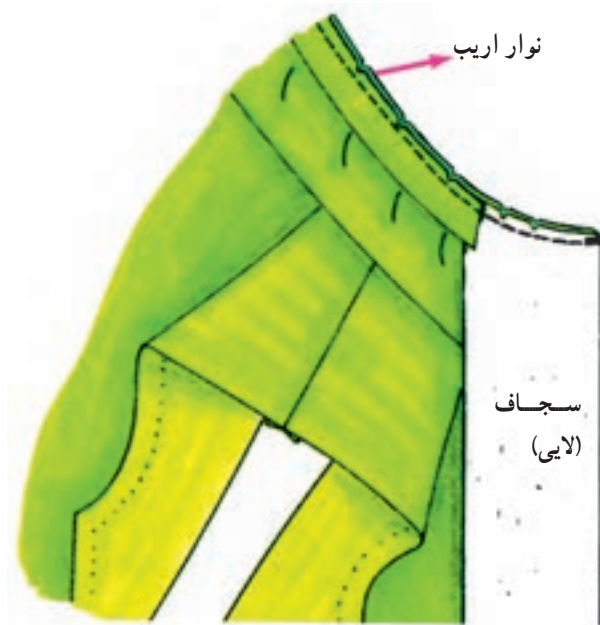

تصویر ۸-۵۵

◀ در صورتی که بخواهید از سجاف پشت یقه‌ی لباس استفاده نکنید می‌توانید برای قسمت پشت از نوار اریب دولا (نوار اریب ۴ سانتی‌متر) استفاده نمایید و آن را به روش «یقه ب» وصل کنید (تصویر ۸-۵۵).

واحد کار هشتم: دوخت انواع یقه	پیمانه مهارتی: توانایی دوخت انواع یقه	استاندارد مهارت: نازکدوزی (درجه ۲) دوخت
شماره شناسایی: ۶۸-۴/۲/۴۱/۹۱-۷ و ۸۸	شماره شناسایی: ۶-۴/۲/۴۱/۹۱-۷ و ۸۸	شماره شناسایی: ۴/۲/۴۱/۹۱-۷ و ۸۸

## دوخت یقه انگلیسی بدون سجاف دایره پشت



تصویر ۸-۵۷

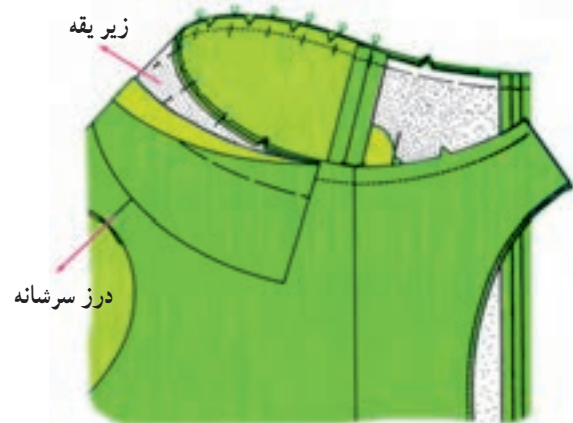

تصویر ۸-۵۶

▲ سجاف جلو را به سمت پشت برگردانید و درزها را به ترتیب قیچی کنید (تصویر ۸-۵۷).

▲ برگردان یقه را بدوزید و آماده کنید. برگردان را روی لباس در محل تعیین شده بگذارید و از خط سرشانه تا دو انتهای یقه آن را به لباس کوک بزنید. در قسمت پشت یقه فقط تکه‌ی زیر یقه را به لباس وصل کنید و رویه‌ی یقه را آزاد بگذارید (تصویر ۸-۵۶).

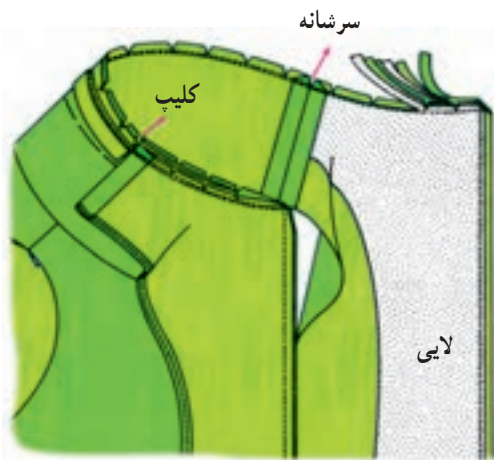

تصویر ۸-۵۹



تصویر ۸-۵۸

▲ جادرز اضافه را چیده، سپس مثلث‌های کوچک (کلیپ\*) اضافی آن را بچینید (تصویر ۸-۵۹).

▲ حلقه‌ی یقه جلو را تا خط سرشانه کوک بزنید و رویه‌ی یقه در قسمت درز هر شانه را دو چاک کوچک بدهید تا بتوانید رویه را آزاد کنید. سپس دور تا دور حلقه‌ی یقه را یکسره بدوزید (تصویر ۸-۵۸).

\* کلیپ (Clip) به چرت‌هایی که حالت سه گوش (مثلث) دارد گفته می‌شود.

واحد کار هشتم: دوخت انواع یقه	پیمانه مهارتی: توانایی دوخت انواع یقه	استاندارد مهارت: نازکدوزی (درجه ۲) دوخت
شماره شناسایی: ۶۸-۴/۲/۴۱/۹۱-۷ و ۸۸	شماره شناسایی: ۶-۴/۲/۴۱/۹۱-۷ و ۸۸	شماره شناسایی: ۴/۲/۴۱/۹۱-۷ و ۸۸



تصویر ۸-۶۱

▲ سجاف را به طرف داخل برگردانید (تصویر ۸-۶۱).

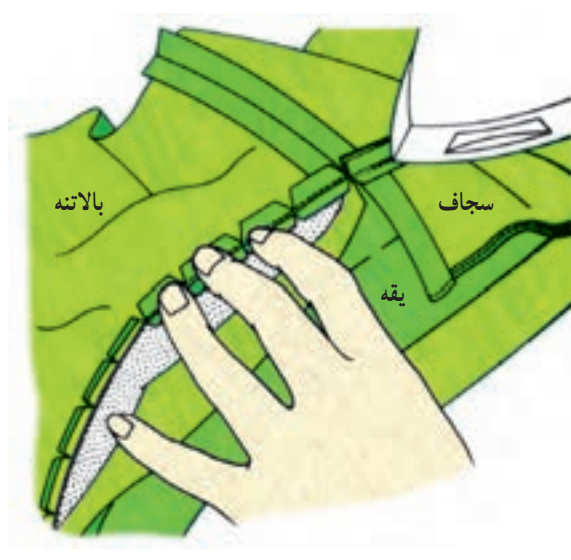

تصویر ۸-۶۰

▲ یقه را روی بالشتک بیضی قرار دهید و درزها را مطابق شکل بالا اتو کنید (تصویر ۸-۶۰).

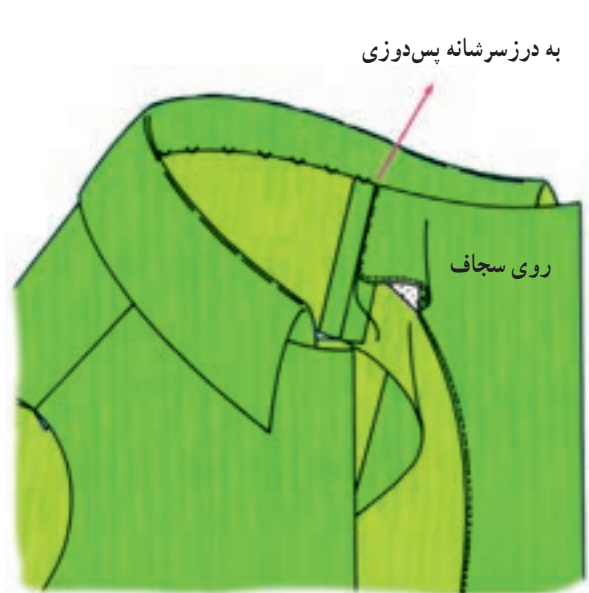

تصویر ۸-۶۳

▲ درز سرشانه سجاف را به درز سرشانه لباس پس دوزی کنید (تصویر ۸-۶۳).

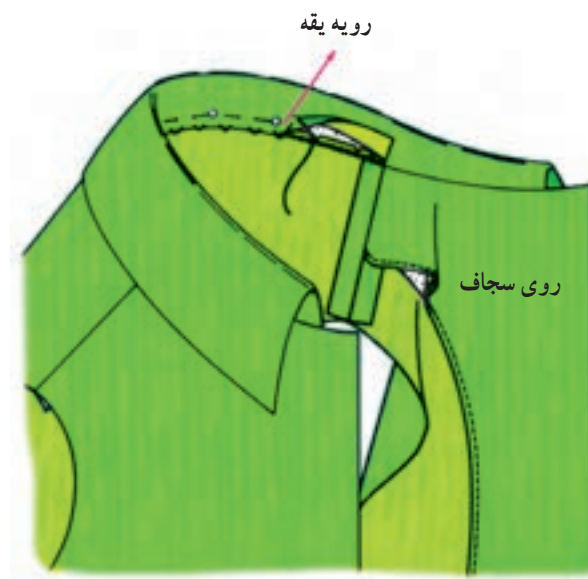

تصویر ۸-۶۲

▲ رویه یقه را به زیر یقه سنجاق بزنید، سپس آن را به بخیه‌های درز یقه پس دوزی یا چرخ کنید (تصویر ۸-۶۲).

واحد کار هشتم: دوخت انواع یقه	پیمانه مهارتی: توانایی دوخت انواع یقه	استاندارد مهارت: نازکدوزی (درجه ۲) دوخت
شماره شناسایی: ۶۸-۴/۲/۴۱/۹۱-۷ و ۸۸	شماره شناسایی: ۶-۴/۲/۴۱/۹۱-۷ و ۸۸	شماره شناسایی: ۸۸ و ۷-۹۱/۴۱/۲/۴

## دوخت یقه‌ی ایستاده (فرنج، آخوندی، سرداری و چینی)



### روش اول

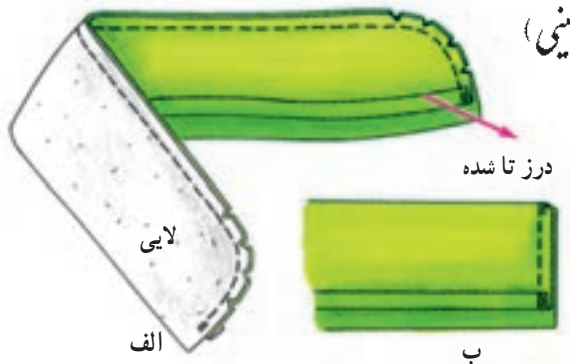

تصویر ۸-۶۴

در این روش یقه به مرکز جلو وصل می‌شود (یقه دکمه‌خور ندارد؛ مانند یقه چینی). اگر یقه کاملاً چسبیده به گردن قرار می‌گیرد، تکه‌های یقه و لایی را برش بزنید، سپس لایی را روی تکه‌ی زیر یقه (سجاف) قرار دهید. اضافه‌ی درز لبه‌ی یقه را «تا» کرده، دور تا دور یقه را بدوزید. از قسمت‌های منحنی شکل یقه، مثلث‌های کوچکی بچینید (تصویر ۸-۶۴ الف و ب).

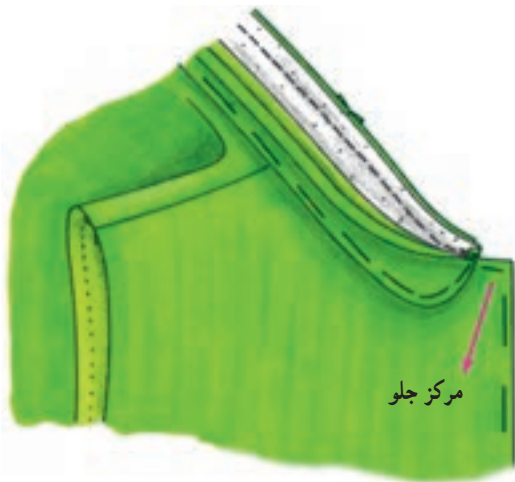

تصویر ۸-۶۵

یقه را به طرف رو برگردانید، دور تا دور آن را کوک بزنید و اتو کنید.

سجاف سرخود جلو را تا نقطه‌ی مرکز جلو بدوزید. سپس، آن را به طرف رو برگردانید، «تا» کنید و کوک بزنید. یقه آماده شده را روی لباس سنجاق بزنید و حلقه‌ی یقه را بدوزید (تصویر ۸-۶۵).



تصویر ۸-۶۶

پس از اتمام دوخت، جادرز را کمی باریک کنید. سپس، مثلث‌های کوچک اضافی را بچینید و درز یقه را به بخیه‌های ماشین دوخت پس‌دوزی یا بدوزید (تصویر ۸-۶۶).

واحد کار هشتم: دوخت انواع یقه	پیمانه مهارتی: توانایی دوخت انواع یقه	استاندارد مهارت: نازکدوزی (درجه ۲) دوخت
شماره شناسایی: ۶۸-۴/۲/۴۱/۹۱-۷ و ۸۸	شماره شناسایی: ۶-۴/۲/۴۱/۹۱-۷ و ۸۸	شماره شناسایی: ۶۸-۴/۲/۴۱/۹۱-۷ و ۸۸

## روش دوم



تصویر ۸-۶۷

◀ در این روش، یقه به لبه‌ی جلوی لباس وصل می‌شود. (یقه دکمه‌خور دارد؛ مانند یقه‌ی سرداری) سجاف لباس را «تا» کنید و کوک بزنید. قسمت روی یقه را به بالاتنه‌ی لباس وصل نمایید و مثلث‌های کوچک اضافی درزهای منحنی را بچینید. درز یقه را به لباس اتو بزنید (تصویر ۸-۶۷).



تصویر ۸-۶۸

◀ تکه‌های زیر و روی یقه را به یکدیگر وصل کنید و بقیه‌ی مراحل را عیناً مانند روش قبلی انجام دهید (تصویر ۸-۶۸).

## یقه‌ی پیراهن مردانه

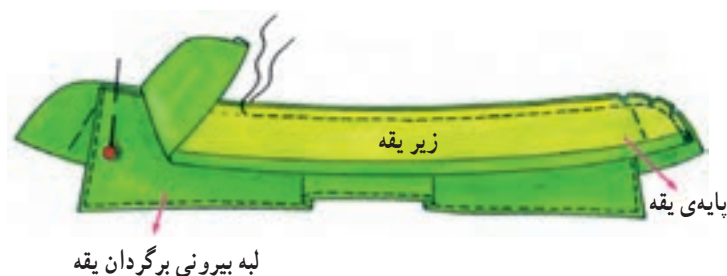

تصویر ۸-۶۹

▲ برگردان و پایه‌ی یقه را همان‌گونه که در مورد یقه ایستاده توضیح داده شد، آماده کنید. لبه‌ی بیرونی برگردان یقه را به فاصله‌ی «نیم سانتی‌متر» بدوزید، اتو نمایید. برگردان یقه را در میان دولای پایه‌ی یقه بگذارید، سپس قسمت بالایی پایه‌ی یقه را همراه با برگردان یقه بدوزید (تصویر ۸-۶۹).

واحد کار هشتم: دوخت انواع یقه	پیمانه مهارتی: توانایی دوخت انواع یقه	استاندارد مهارت: نازکدوزی (درجه ۲) دوخت
شماره شناسایی: ۶۸-۴/۲/۴۱/۹۱-۷ و ۸۸	شماره شناسایی: ۶-۴/۲/۴۱/۹۱-۷ و ۸۸	شماره شناسایی: ۴/۲/۴۱/۹۱-۷ و ۸۸

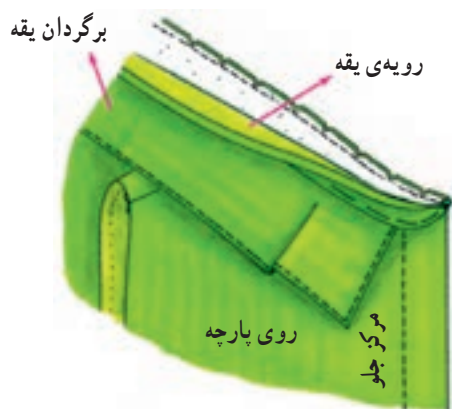

تصویر ۸-۷۰

◀ قسمت رویه‌ی یقه را به یقه‌ی لباس متصل کنید. این درز و گوشه‌های یقه را با دقت بدوزید. جادرز را باریک کنید و از آن، مثلث‌های کوچکی بچینید (تصویر ۸-۷۰).



تصویر ۸-۷۱

◀ جادرزهای حلقه‌ی گردن را به طرف پایه‌ی یقه بخوابانید و اتو کنید. جادرز زیر یقه را «تو» بگذارید و به حلقه‌ی گردن کوک بزنید. درز را به بخیه‌های ماشین دوخت پس‌دوزی نمایید یا روی درز را بدوزید (تصویر ۸-۷۱).

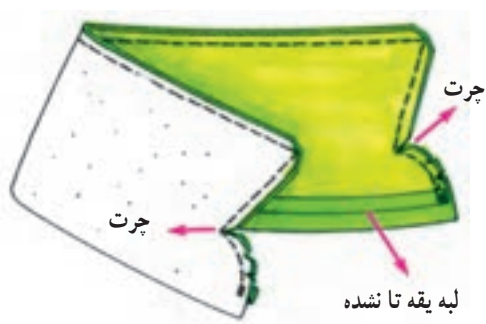

تصویر ۸-۷۲

◀ اگر یقه‌ی پیراهن مردانه یک تکه بود، با همین روش می‌توانید آن را بدوزید (تصویر ۸-۷۲).

استاندارد مهارت: نازکدوزی (درجه ۲) دوخت شماره شناسایی: ۸۸ و ۷-۹۱/۴۱/ ۲/۴	پیمانه مهارتی: توانایی دوخت انواع یقه شماره شناسایی: ۸۸ و ۷-۹۱/۴۱/ ۲/۴-۶	واحد کار هشتم: دوخت انواع یقه شماره شناسایی: ۸۸ و ۷-۹۱/۴۱/ ۲/۴-۶۸
--	---	--

## یقه‌ی مدل شال و آرشال



\* این روش را می‌توانید برای یقه‌ی آرشال و شال (یک تکه) و روی لباس‌های مختلف اجرا کنید. (وصل لایی یقه با برش‌های بالاتنه هماهنگ است.)

پس از برش و پرو لباس، لایی را براساس جنس پارچه و مدل آن‌ها با لباس متصل سازید. (شکل روبه‌رو کت بهاره با برش پرنسسی است.) سطح زیر یقه را که متصل به لباس است به لایی وصل کنید. سرشانه‌ی جلو و پشت را تا زاویه‌ی گوشه، کوک بزنید و بدوزید، سپس زاویه‌ی گوشه‌ی یقه را چرت دهید (تصویر ۸-۷۳).



تصویر ۸-۷۳

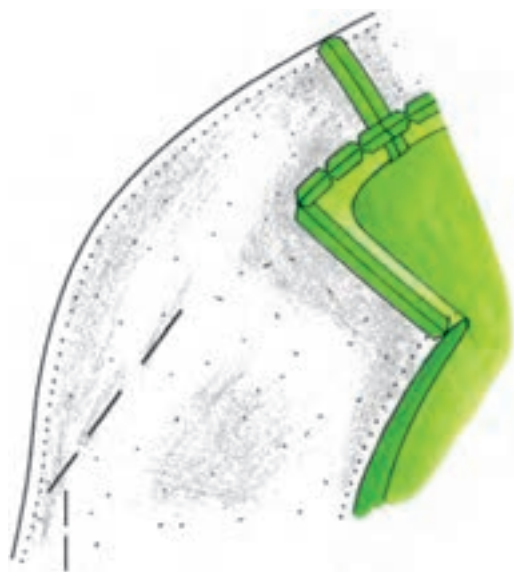

تصویر ۸-۷۵

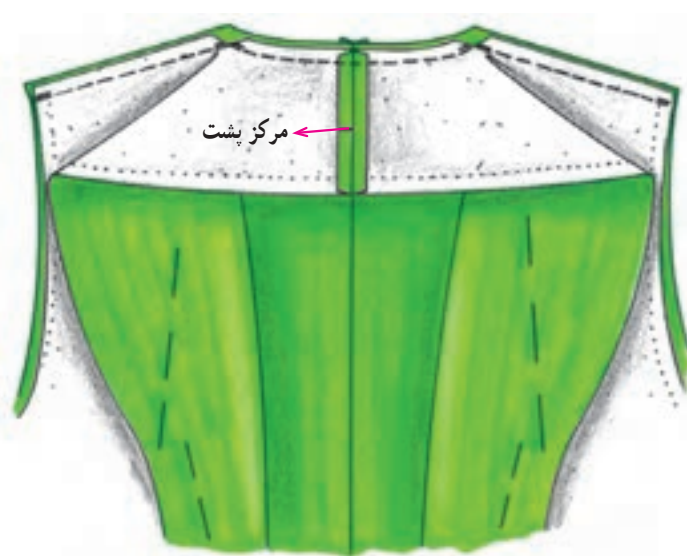

تصویر ۸-۷۴

▲ جادرز اضافی را بچینید و پشت یقه را چند چرت کوچک دهید. سپس آن را روی بالشک اتو بگذارید و اتو کنید (تصویر ۸-۷۵).

▲ درز مرکز پشت را کوک بزنید و بدوزید. درز را باز نمایید و اتو بزنید. قسمت پشت زیر یقه را به حلقه‌ی یقه در پشت لباس کوک بزنید و متصل کنید (تصویر ۸-۷۴).

واحد کار هشتم: دوخت انواع یقه	پیمانه مهارتی: توانایی دوخت انواع یقه	استاندارد مهارت: نازکدوزی (درجه ۲) دوخت
شماره شناسایی: ۶۸-۴/۲/۴۱/۹۱-۷ و ۸۸	شماره شناسایی: ۶-۴/۲/۴۱/۹۱-۷ و ۸۸	شماره شناسایی: ۴/۲/۴۱/۹۱-۷ و ۸۸



تصویر ۸-۷۶

سجاف یقه را به لباس سنجاق بزنید و بدوزید. سپس درز سجاف و زیر یقه را روی «ژانت» باز کنید و اتو بزنید. سپس رویه یقه را به طرف بیرون برگردانید. در قسمت برگردان یقه، درز را به طرف «بیرون» غلتانده و در ناحیه ی سجاف، درز جلو را به طرف «داخل» بغلتانید. با نخ لطیف ابریشمی، کناره ی یقه را شلال و رویه ی یقه (سجاف) را با کوک جسته متصل کنید (تصویر ۸-۷۷).



تصویر ۸-۷۸

الگوی رویه ی یقه (سجاف) که معمولاً قدری بزرگ تر از زیر یقه است را روی پارچه ببرید. درز مرکز پشت را کوک بزنید و چرخ کنید. درز را باز نمایید و اتو بزنید. رویه ی یقه را به صورت «روبه رو» منطبق بر یقه قرار دهید؛ به طوری که خطوط کوک شل رویه ی یقه دقیقاً روی خطوط کوک شل زیر یقه قرار گیرد. درز سجاف را چرخ کنید و جادرز اضافی لایی را از لب خط چرخ بچینید. جادرز زیر یقه (لباس) به عرض «۶ میلی متر» و جادرزی سجاف را «۳ میلی متر» کمتر کنید. از جادرز منحنی یقه، مثلث های کوچکی بچینید تا پس از برگرداندن یقه، جادرز لوله نشود (تصویر ۸-۷۶).



تصویر ۸-۷۷

لبه ی پشت سجاف را به درز پشت یقه و جادرز سرشانه متصل سازید. در قسمت جلو، معمولاً سجاف به حالت آزاد باقی می ماند و تنها توسط یکی، دو بست به لایی متصل می شود (تصویر ۸-۷۸).



واحد کار هشتم: دوخت انواع یقه	پیمانه مهارتی: توانایی دوخت انواع یقه	استاندارد مهارت: نازکدوزی (درجه ۲) دوخت
شماره شناسایی: ۶۸-۴/۲/۴۱/۹۱-۷ و ۸۸	شماره شناسایی: ۶-۴/۲/۴۱/۹۱-۷ و ۸۸	شماره شناسایی: ۴/۲/۴۱/۹۱-۷ و ۸۸

## یقه‌ی آرشال یا شال با پس زیر یقه

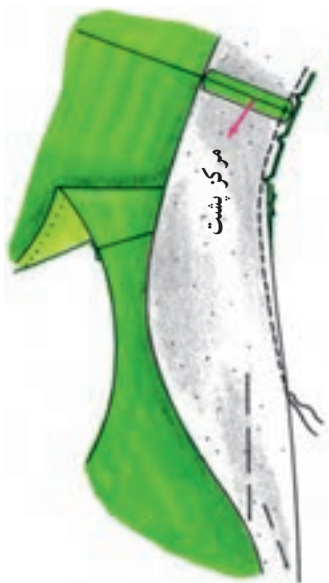

تصویر ۸-۸۰



تصویر ۸-۷۹

▲ درز مرکز پشت زیر یقه را به هم متصل کنید و کوک بزنید. سپس آن را از درز مرکز پشت به طرف پنس (زیر یقه) چرخ کنید. دوباره طرف دیگر را با همین روش چرخ کنید. مراحل بعدی مانند روش قبلی است (تصویر ۸-۸۰).

▲ عیناً مانند روش قبلی انجام می‌شود؛ با این تفاوت که وسط پنس زیر یقه تا «۵ سانتی‌متر» چیده می‌گردد (تصویر ۸-۷۹).



تصویر ۸-۸۱

▲ یقه را ببرید و به اندازه‌ی نصف عرض تمام شده‌ی کراوات یک‌لا، لایی بگذارید. سپس یقه‌ی کراواتی را به یقه‌ی لباس متصل کنید. درز را کوک بزنید و چرخ نمایید. دنباله‌ی کراوات را مانند کمر بند چرخ کنید. درزها را تمیز نمایید و به طرف داخل برگردانید. قسمت داخلی یقه را با بخیه‌ی چرخ پس‌دوزی کنید (تصویر ۸-۸۱).

## یقه‌ی کراواتی



واحد کار هشتم: دوخت انواع یقه	پیمانه مهارتی: توانایی دوخت انواع یقه	استاندارد مهارت: نازکدوزی (درجه ۲) دوخت
شماره شناسایی: ۶۸-۲/۴-۹۱/۴۱ و ۷-۸۸	شماره شناسایی: ۶-۲/۴-۹۱/۴۱ و ۷-۸۸	شماره شناسایی: ۴-۲/۴-۹۱/۴۱ و ۷-۸۸

## یقه‌ی ایستاده (روزیقه سرهم)



معمولاً این یقه‌ها روی اریب پارچه آماده می‌شود.

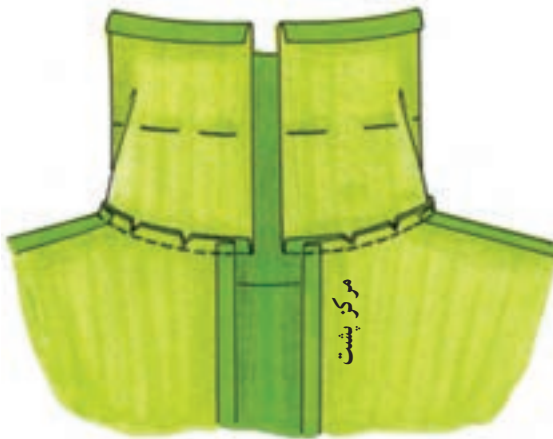
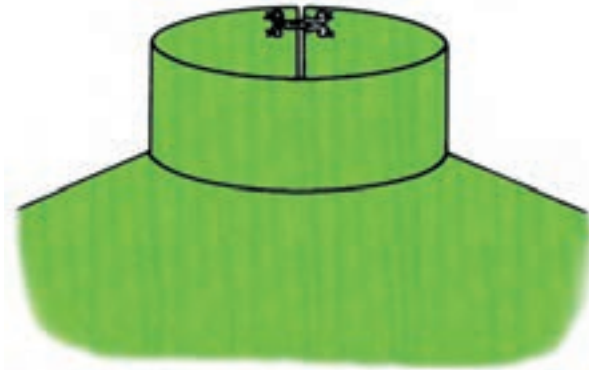

تصویر ۸۲-۸

◀ یقه را روی خط «تا» کوک بزنید و یک طرف یقه را به لباس وصل کنید. از جادرز مثلث‌های کوچکی بچینید و آن قسمت را اتو نمایید (تصویر ۸۲-۸).



تصویر ۸۳-۸

◀ لبه‌ی برگردان یقه را هرچه زودتر به حلقه‌ی یقه متصل سازید، در غیر این صورت، حلقه‌ی یقه، کش می‌آید و تغییر فرم می‌دهد. مراحل دوخت یقه مانند یقه‌ی فرنجی است (تصویر ۸۳-۸).

استاندارد مهارت: نازکدوزی (درجه ۲) دوخت شماره شناسایی: ۸۸ و ۷-۹۱/۴۱/ ۲/۴	پیمانه مهارتی: توانایی دوخت انواع یقه شماره شناسایی: ۸۸ و ۷-۹۱/۴۱/ ۲/۴-۶	واحد کار هشتم: دوخت انواع یقه شماره شناسایی: ۸۸ و ۷-۹۱/۴۱/ ۲/۴-۶۸
--	---	--

## بندینگ برای آویزان کردن لباس



این نوع بندینگها، به طور کلی، برای آویزان کردن لباس از جالباسی استفاده می‌شود. در کت، پالتو، پهلوهای دامن و... بیشترین کاربرد را دارند.



تصویر ۸-۸۵

▲ نخ‌ی را که داخل نوار بوده به آرامی از انتهای نوار خارج سازید. نوار را به طرف رو برگردانید و آن را اتو کنید. نوار آماده است. این نوار را در پهلوهای دامن (مانند شکل بالا) سنجاق بزنید و با نوار کمربندی بدوزید (تصویر ۸-۸۵).



تصویر ۸-۸۴

▲ نوار بندینگ را از اربب پارچه به طول مورد نیاز و عرض «۲/۵ سانتی متر» بچینید. سپس آن را از عرض «تا» کنید؛ به طوری که روی پارچه در داخل «تا» قرار گیرد. توسط نخ‌ی بادوام، انتهای نوار را دو بخیه بزنید. نخ را از سوزن خارج کنید و داخل «تای» نوار بگذارید. سپس آن را به فاصله‌ی «۵/۵ سانتی متر» از «تای» نوار چرخ کنید (تصویر ۸-۸۴).



تصویر ۸-۸۷

▲ برای کت‌های آستردار می‌توانید مانند شکل بالا عمل کنید (تصویر ۸-۸۷)



تصویر ۸-۸۶

▲ برای آویزان کردن لباس می‌توانید این نوار را از مرکز پشت (مانند شکل بالا) سنجاق بزنید و آن را با یقه لباس بدوزید (تصویر ۸-۸۶).

واحد کار هشتم: دوخت انواع یقه	پیمانه مهارتی: توانایی دوخت انواع یقه	استاندارد مهارت: نازکدوزی (درجه ۲) دوخت
شماره شناسایی: ۶۸-۴/۲/۴۱/۹۱-۷ و ۸۸	شماره شناسایی: ۶-۴/۲/۴۱/۹۱-۷ و ۸۸	شماره شناسایی: ۴/۲/۴۱/۹۱-۷ و ۸۸

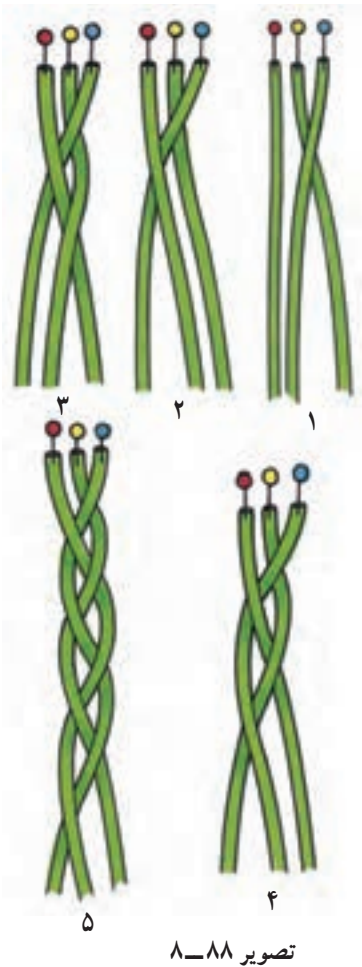

از نوار اریب می‌توانید برای لباس کمر تزینی تهیه کنید. برای این کار، نوارهای بلند اریب را به اندازه موردنیاز (مانند روش تهیه بندینک) آماده‌سازی کنید. نوارها را روی بالشتک اتو ثابت کنید. سپس عیناً مانند شکل روبه‌رو، نوارها را به صورت گیس‌باف آماده‌سازی کنید (تصویر ۸۸-۸).

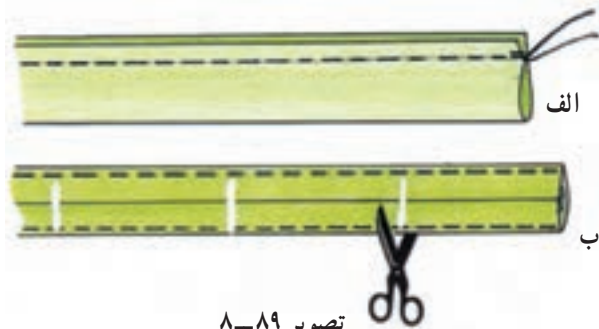

پل برای نگهداری کمر بند در روی کمر لباس استفاده می‌شود و عیناً مانند بندینک آماده می‌گردد؛ با این تفاوت که از راسته‌ی پارچه تهیه می‌شود و عرض آن بیشتر از بندینک است. (عرض دوخته شده‌ی آن «۱ سانتی‌متر» است.) (تصویر ۸۹-۸ - الف و ب).



- ▲ یک طرف پُل را می‌توان پشت کمر لباس با دست پس‌دوزی کرد (تصویر ۹۰-۸).
- ▲ یک طرف پُل را می‌توان لای درز نوار کمر و لباس قرار داد (تصویر ۹۱-۸).
- ▲ لبه‌ی دو طرف پُل را می‌توان «تا» کرد و با دست پس‌دوزی نمود (تصویر ۹۲-۸).
- ▲ لبه‌ی دو طرف پُل را می‌توان «تا» کرد و لبه‌ی آن‌ها را با چرخ دوخت (تصویر ۹۳-۸).

واحد کار هشتم: دوخت انواع یقه	پیمانه مهارتی: توانایی دوخت انواع یقه	استاندارد مهارت: نازکدوزی (درجه ۲) دوخت
شماره شناسایی: ۶۸-۲/۴-۷-۹۱/۴۱ و ۸۸	شماره شناسایی: ۶-۲/۴-۷-۹۱/۴۱ و ۸۸	شماره شناسایی: ۴/۲-۴۱/۷-۹۱ و ۸۸

## خودآزمایی نظری



- ۱- معمولاً سجاف را به تناسب ضخامت پارچه قدری..... از اندازه ی یقه و به..... پارچه می برند.
- الف) بزرگ تر- راه ب) کوچک تر- راه پ) برابر- راه ت) بزرگ تر- بیراه
- ۲- سجاف نوار اریب برای طول یقه ی لباس که..... است توصیه می شود.
- الف) با برگردان ب) یقه گرد پ) فاقد برگردان ت) یقه هفت
- ۳- تکه رویی یقه انگلیسی کمی..... است. دور تا دور یقه را با سنجاق هایی که به صورت..... زده شده به یکدیگر متصل کنید.

الف) کوچک تر- افقی ب) کوچک تر- عمودی پ) بزرگ تر- افقی ت) بزرگ تر- عمودی

## خودآزمایی عملی

- ۱- سجاف طوق یقه هفت یا گرد را روی بالاتنه اجرا کنید.
- ۲- سجاف یقه گرد جلو بسته (چاک دار) را انجام دهید.
- ۳- سجاف یکسره طوق یقه و حلقه آستین را روی بالاتنه بدوزید.
- ۴- سجاف حلقه آستین را بدوزید.
- ۵- یقه ب ب را روی بالاتنه اجرا کنید.
- ۶- یقه انگلیسی را بدوزید.
- ۷- یقه آرشال و شال را روی لباس بدوزید.
- ۸- یقه مردانه ی پایه جدا را روی پیراهن شمیزه اجرا کنید.

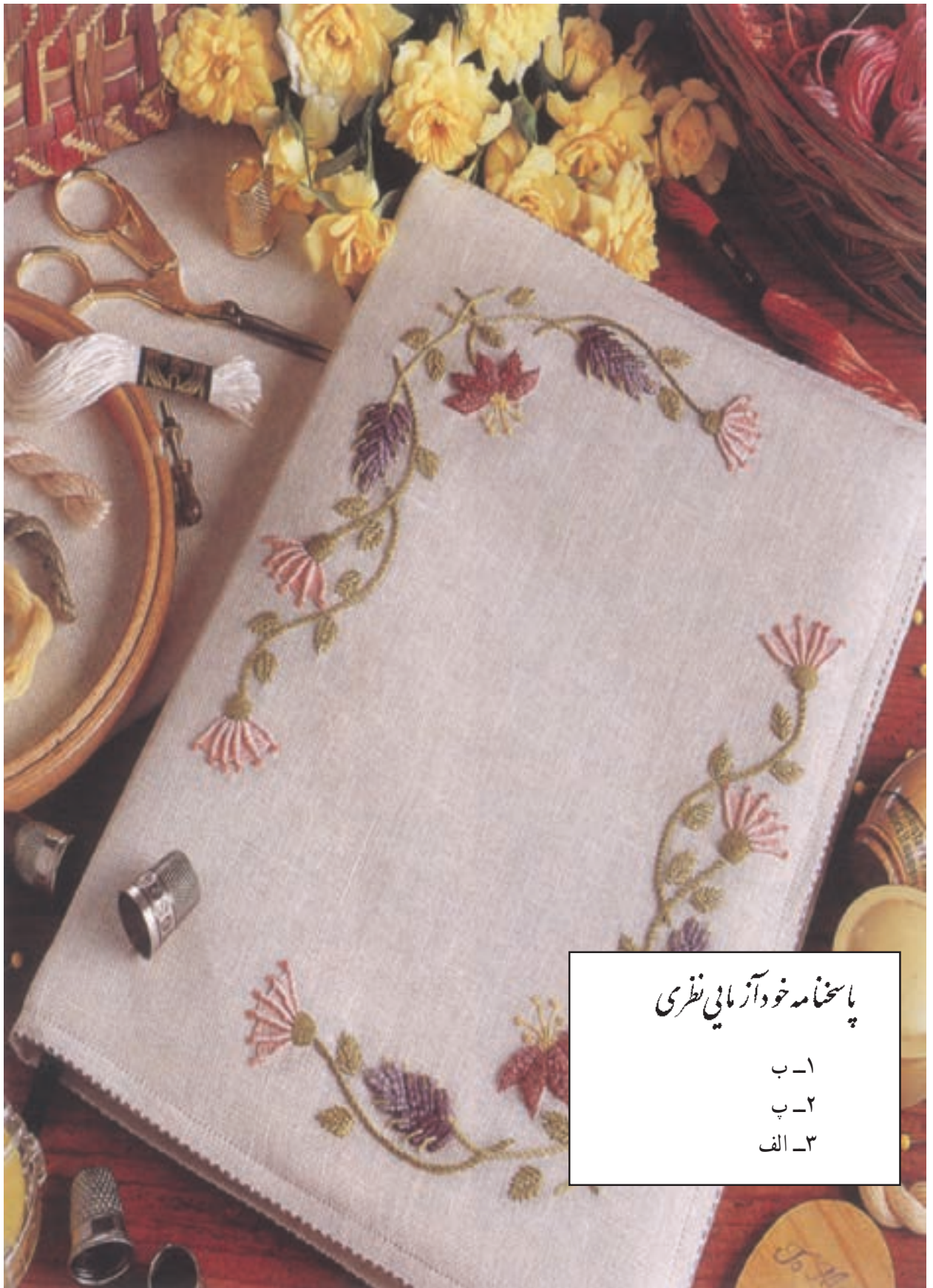

## پاسخنامه خودآزمایی نظری

- ۱- ب
- ۲- پ
- ۳- الف

## بدف کلی: دوخت انواع جادکه



### بدف های رفقاری

انتظار می رود فراگیرنده ، پس از مطالعه ی این واحد درسی بتواند به اهداف ریز دست یابد:

- ۱- اندازه ی دکمه خور را روی لباس های مختلف توضیح دهد.
- ۲- اندازه ی دکمه خور را روی لباس های مختلف ترسیم کند.
- ۳- روش های مختلف دوخت جادکه با دست را انجام دهد.
- ۴- جادکه پارچه ای یک تکه با سجاف آن را بدوزد.
- ۵- دوخت جادکه با چرخ را انجام دهد.
- ۶- مراحل آماده سازی بندینک (تهیه نوار اریب و برش آن) را توضیح دهد.
- ۷- نوار اریب را برای درست کرن بندینک آماده سازد.
- ۸- روش های دوخت نوار بندینک و اتصال آن ، روی لباس را انجام دهد.
- ۹- بندینک دکمه جدا و یک سره را روی لباس وصل می کند.
- ۱۰- بندینک نخ ی را درست کند.

واحد کار نهم: دوخت انواع جا دکمه	پیمانه مهارتی: دوخت انواع لباس زنانه	استاندارد مهارت: نازکدوزی زنانه (درجه ۲) دوخت
شماره شناسایی: ۶۹-۲/۴-۷-۹۱/۴۱ و ۸۸	شماره شناسایی: ۶-۲/۴-۷-۹۱/۴۱ و ۸۸	شماره شناسایی: ۴-۲/۴-۷-۹۱/۴۱ و ۸۸

## تعیین اندازه‌ی دکمه خور- جا دکمه



تصویر ۹-۱

دکمه و جا دکمه به تناسب دوخت و موارد استفاده آن می‌تواند جنبه‌ی بسیار تزئینی داشته باشد. آنچه در مورد دوخت دکمه و جا دکمه باید دقت شود، خرید دکمه قبل از شروع کار است؛ زیرا، اندازه‌ی دکمه خور، جا دکمه و فواصل دوخت دکمه‌ها باید با اندازه‌ی قطر دکمه محاسبه شود.

## اندازه‌گیری دکمه

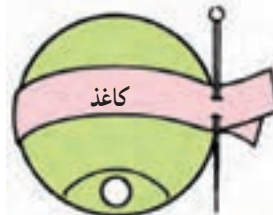

تصویر ۹-۲

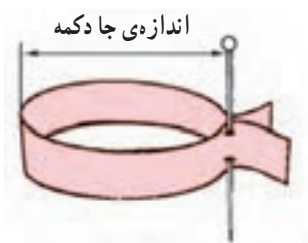

تصویر ۹-۳

نواری به عرض «نیم سانتی متر» از کاغذ بچینید. این نوار را دور دکمه حلقه کنید و دو سر آن را به یکدیگر سنجاق بزنید (تصویر ۹-۲).

حال دکمه را به ملایمت از داخل کاغذ خارج سازید؛ بدون آن که سنجاق کاغذ را باز نمایید. حال کاغذ دولا را «تا» بزنید. بدین ترتیب، فاصله‌ی سنجاق تا «تای» کاغذ اندازه‌ی جادکمه خواهد بود. (اگر دکمه دارای پایه است، کاغذ را روی پایه رد نکنید) (تصویر ۹-۳).



تصویر ۹-۴

قبل از مشخص کردن اندازه‌ی جا دکمه روی پارچه، طول جا دکمه‌ای را که اندازه‌گیری نموده‌اید امتحان کنید. روی یک تکه از پارچه (پارچه‌ای که لباس از آن دوخته شده است) شکافی به اندازه‌ی جا دکمه مورد نظر ایجاد کنید و دکمه را از آن عبور دهید (تصویر ۹-۴).



واحد کار نهم: دوخت انواع جا دکمه	پیمانه مهارتی: دوخت انواع لباس زنانه	استاندارد مهارت: نازکدوزی زنانه (درجه ۲) دوخت
شماره شناسایی: ۶۹-۲/۴-۹۱/۴۱ و ۸۸	شماره شناسایی: ۶-۲/۴-۹۱/۴۱ و ۸۸	شماره شناسایی: ۴-۲/۴-۹۱/۴۱ و ۸۸



تصویر ۹-۵

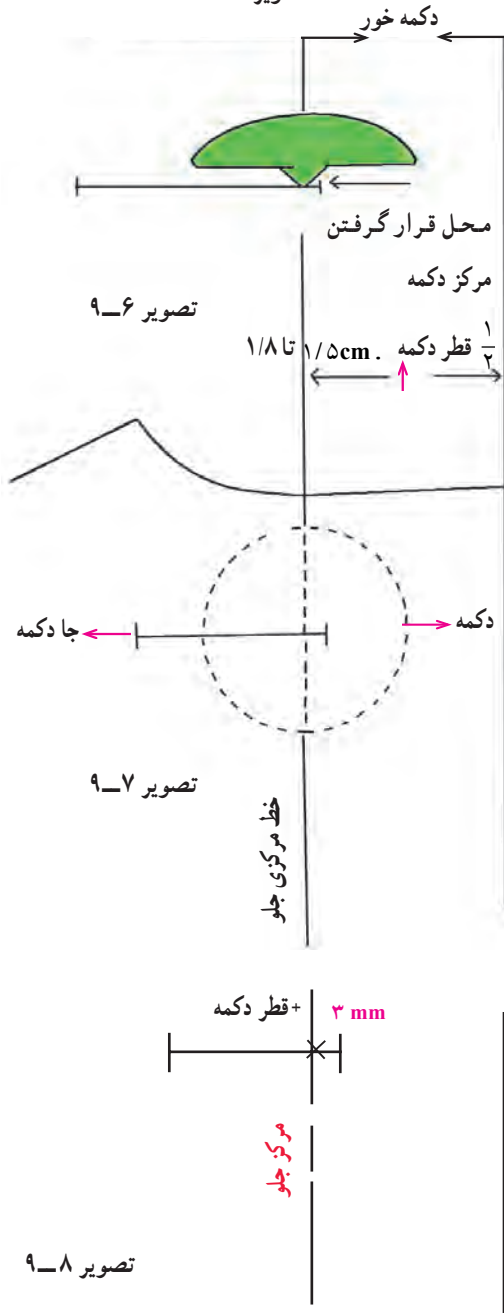

تصویر ۹-۸

## اندازه‌ی دکمه‌خور

اندازه‌ی دکمه‌خور لباس را باید متناسب با قطر دکمه مشخص کرد. نکته‌ی قابل توجه، فاصله‌ی جا دکمه تا لبه‌ی جلوی لباس است. هر دکمه پس از بسته شدن در انتهای جا دکمه قرار می‌گیرد؛ بدین ترتیب پس از بستن دکمه نیمی از جا دکمه نمایان خواهد بود (تصویر ۹-۵).

اندازه‌ی دکمه‌خور به طور معمول برابر با « $\frac{1}{3}$  قطر دکمه به اضافه‌ی  $\frac{1}{5}$  تا  $\frac{1}{8}$  سانتی‌متر» است. (دکمه پس از بسته شدن با لبه‌ی جلو « $\frac{1}{5}$  تا  $\frac{1}{8}$  سانتی‌متر» فاصله دارد.) (تصویر ۹-۶)

\* اندازه دکمه‌خور در مورد دکمه‌های کوچک و ظریف، برابر با « $\frac{1}{3}$  قطر دکمه به اضافه  $\frac{1}{5}$  تا ۱ سانتی‌متر» است.  
\* این اندازه در مورد دکمه‌های درشت برابر با « $\frac{1}{3}$  قطر دکمه به اضافه ۱ تا ۳ سانتی‌متر» است.

دکمه پس از بسته شدن باید روی خط مرکزی جلو واقع شود؛ بدین ترتیب، دکمه را باید روی خط مرکزی جلو بدوزید. (تصویر ۹-۷)

## تعیین طول جا دکمه

اندازه‌ی جا دکمه بسیار مهم است و طول آن باید دقیق باشد تا دکمه به آسانی از آن عبور کند و در عین حال، لباس را بسته نگهدارد.

## طول جا دکمه

به طور معمول، طول جا دکمه «برابر با قطر دکمه به اضافه ۲ تا ۳ میلی‌متر» است. (تصویر ۹-۸)

واحد کار نهم: دوخت انواع جا دکمه	پیمانه مهارتی: دوخت انواع لباس زنانه	استاندارد مهارت: نازکدوزی زنانه (درجه ۲) دوخت
شماره شناسایی: ۶۹-۲/۴-۷-۹۱/۴۱ و ۸۸	شماره شناسایی: ۶-۲/۴-۷-۹۱/۴۱ و ۸۸	شماره شناسایی: ۴/۲-۴۱/۴۱-۹۱-۷ و ۸۸

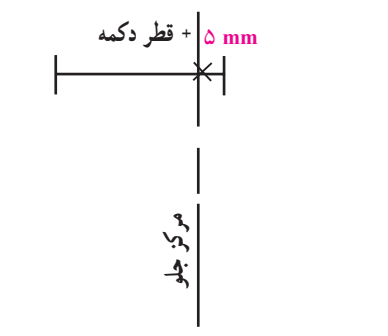

تصویر ۹-۹

◀ پارچه‌های خیلی ضخیم، اگر دکمه از جنس پارچه (دکمه منگنه‌ای روکش پارچه) یا دکمه مخروطی شکل و دارای سطح با برجستگی خیلی زیاد باشد، طول چاک جا دکمه برابر با «قطر دکمه به اضافه‌ی ۵ تا ۳ میلی‌متر» است (تصویر ۹-۹).

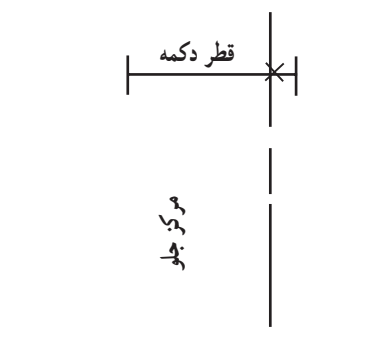

تصویر ۹-۱۰

◀ در دکمه‌های خیلی ریز، طول چاک جا دکمه برابر با «قطر دکمه یا حداکثر ۱ میلی‌متر بیش‌تر از قطر دکمه» است (تصویر ۹-۱۰).

چاکمه مای افقی

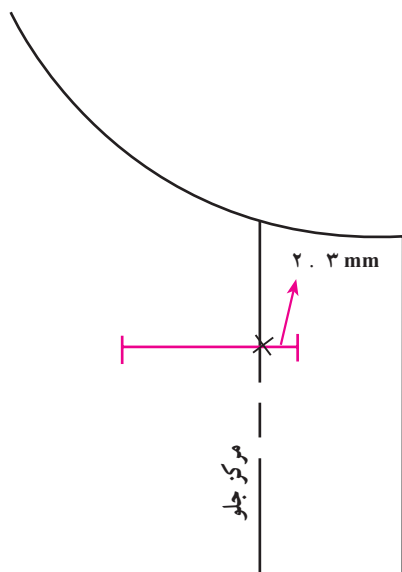

تصویر ۹-۱۲

▲ اندازه‌ی جا دکمه افقی را براساس تعیین طول چاک دکمه مشخص کنید. سپس از خط مرکزی «۲ تا ۳ میلی‌متر» از سمت راست و بقیه‌ی طول جا دکمه را از سمت چپ خط مرکزی ادامه دهید (تصویر ۹-۱۲).



تصویر ۹-۱۱

▲ جا دکمه‌های افقی از ثابت‌ترین جا دکمه‌ها هستند. این جا دکمه به علت قرار گرفتن در حالت عرضی، امکان جابه‌جایی دکمه را کم می‌کند؛ زیرا، دکمه به راحتی به طرف انتهایی جا دکمه کشیده می‌شود (تصویر ۹-۱۱).

استاندارد مهارت: نازکدوزی زنانه (درجه ۲) دوخت شماره شناسایی: ۸۸ و ۷-۹۱/۴۱/ ۲/۴-۶۹	پیمانه مهارتی: دوخت انواع لباس زنانه شماره شناسایی: ۸۸ و ۷-۹۱/۴۱/ ۲/۴-۶	واحد کار نهم: دوخت انواع جا دکمه شماره شناسایی: ۸۸ و ۷-۹۱/۴۱/ ۲/۴-۶۹
---	--	---



### جا دکمه لای عمودی

این نوع جا دکمه‌ها در دکمه خور جدا یا پیراهن شمیزیه یا وقتی به تعداد زیادی دکمه‌های کوچک برای بستن در لباس نیاز باشد به کار می‌رود. به علت حرکت دکمه در جا دکمه، امکان جابه‌جایی دکمه وجود دارد (تصویر ۹-۱۳).



تصویر ۹-۱۳

### تعیین محل جا دکمه

جا دکمه در لباس‌های جلو باز زنانه، در طرف راست و در لباس‌های پشت باز، در طرف چپ قرار می‌گیرد.

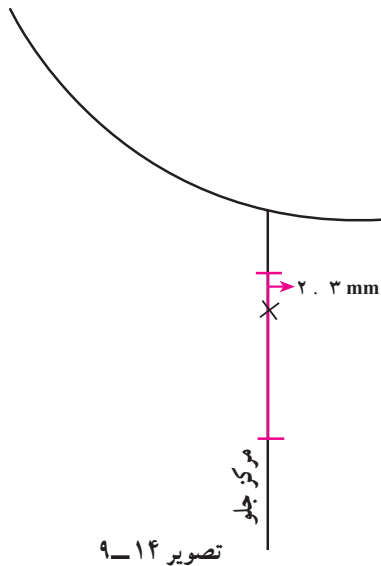

تصویر ۹-۱۴

اندازه‌ی جا دکمه عمودی را براساس تعیین طول جا دکمه مشخص کنید. سپس روی خط مرکزی و نقطه شروع دوخت دکمه به اندازه‌ی «۲ تا ۳ میلی‌متر» بالا رفته نقطه‌ی شروع جا دکمه می‌باشد (تصویر ۹-۱۴).



تصویر ۹-۱۶

سه محل مهم و اساسی برای قرار گرفتن جا دکمه در یقه، خطوط سینه و کمر است. جا دکمه‌های دیگر نیز در بین این نقاط قرار می‌گیرد (تصویر ۹-۱۶).



تصویر ۹-۱۵

جا دکمه روی خط مرکزی جلو یا پشت قرار می‌گیرد (تصویر ۹-۱۵).

واحد کار نهم: دوخت انواع جا دکمه	پیمانه مهارتی: دوخت انواع لباس زنانه	استاندارد مهارت: نازکدوزی زنانه (درجه ۲) دوخت
شماره شناسایی: ۶۹-۲/۴-۹۱/۴۱-۷ و ۸۸	شماره شناسایی: ۶-۲/۴-۹۱/۴۱-۷ و ۸۸	شماره شناسایی: ۴/۲-۹۱/۴۱-۷ و ۸۸

## دوخت جا دکمه



دوخت جا دکمه می تواند جنبه ی تزئینی داشته باشد. آنچه بیش از هر چیز باید مد نظر قرار گیرد، اندازه گیری دقیق و رعایت

ترتیب مراحل دوخت آن است.



تصویر ۱۷-۹

◀ عرض و طول جا دکمه را روی پارچه توسط صابون خیاطی بکشید. صابون را بتراشید تا ضخامت آن باعث تفاوت اندازه ی جا دکمه ها نشود. (فاصله ی جا دکمه از لبه ی جلوی لباس، قبلاً گفته شده است.) از خط مرکزی حدود «۳ میلی متر» به سمت راست، شروع می کنیم و بقیه ی اندازه ی جا دکمه در سمت چپ قرار می گیرد (تصویر ۱۷-۹).

## جا دکمه با دست (روش اول)



◀ اندازه ی جا دکمه را هم چنان که قبلاً گفته شد، در روی پارچه علامت بگذارید و خطوط ترسیمی دور تا دور جا دکمه را به وسیله ی چرخ بدوزید (۲۰ بخیه در ۲/۵ سانتی متر). وسط جا دکمه را چاک دهید. دوخت با چرخ باعث می شود که پارچه پس از چیده شدن ریشه ریشه نگردد (تصویر ۱۸-۹).

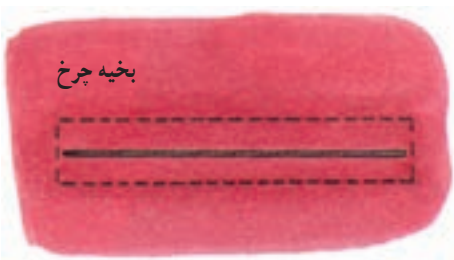

تصویر ۱۸-۹

◀ از نخ ی که هم رنگ لباس است استفاده کنید. نخ باید متناسب با جنس پارچه انتخاب شود. برای پارچه های ضخیم از عمامه ی نخ ی یا «سیگارت\*» مخصوص دوخت جا دکمه و برای پارچه های لطیف تر از الیاف ابریشمی استفاده کنید. در هر حال بهتر است نخ را به صورت یک لا بدوزید (تصویر ۱۹-۹).



تصویر ۱۹-۹

◀ لبه ی بریده شده را پاکدوزی کنید تا از ریشه شدن آن جلوگیری کند (تصویر ۲۰-۹).

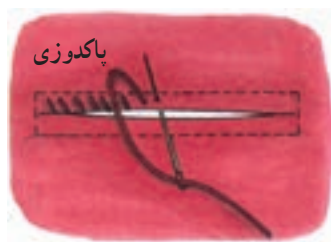

تصویر ۲۰-۹



\* سیگارت: به فرقه های بلندی اطلاق می شود که جنس داخل آن از

مقواست و روی مقوا، نخ پیچیده می شود.

واحد کار نهم: دوخت انواع جا دکمه	پیمانه مهارتی: دوخت انواع لباس زنانه	استاندارد مهارت: نازکدوزی زنانه (درجه ۲) دوخت
شماره شناسایی: ۶۹-۲/۴-۹۱/۴۱ و ۸۸	شماره شناسایی: ۶-۲/۴-۹۱/۴۱ و ۸۸	شماره شناسایی: ۴-۲/۴-۹۱/۴۱ و ۸۸



تصویر ۹-۲۱

▲ روی جا دکمه دندان موشی بزنید (تصویر ۹-۲۱ الف و ب).



تصویر ۹-۲۲

▲ در انتهای چاک، به وسیله‌ی نخ بندینکی بزنید؛ بدین ترتیب که چند لا نخ را کنار هم بدوزید، سپس روی نخ‌ها را دندان موشی بزنید. برای دوختن، سوزن باید علاوه بر نخ بندینک از ضخامت پارچه نیز بگذرد (تصویر ۹-۲۲ الف و ب).

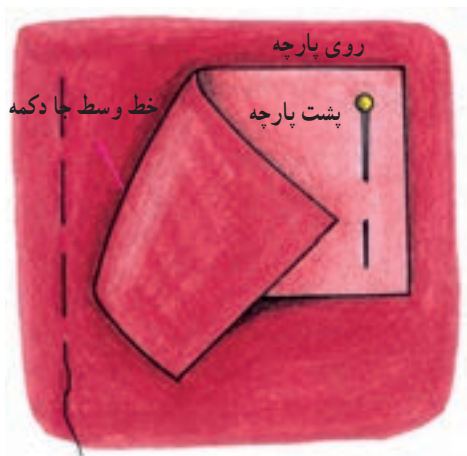

تصویر ۹-۲۳

### جا دکمه پارچه‌ای یک تکه



این نوع دوخت، معمول‌ترین نوع دوخت جا دکمه پارچه‌ای است.

◀ خط وسط جا دکمه را یک ردیف شلال بزنید؛ به طوری که حدود و اندازه‌ی آن از قسمت روی پارچه نمایان باشد. تکه‌ای مستطیل به عرض «۵ تا ۶ سانتی متر» و طول «۲/۵ تا ۴ سانتی متر» بلندتر از طول جا دکمه در نظر بگیرید. این تکه را از طرف روبه‌روی پارچه قرار دهید و سنجاق بزنید. (بهتر است تکه‌ی مستطیلی شکل را برای پارچه‌های ضخیم، چهارخانه و راه‌راه، به صورت اریب تهیه کنید.) (تصویر ۹-۲۳).

واحد کار نهم: دوخت انواع جا دکمه	پیمانه مهارتی: دوخت انواع لباس زنانه	استاندارد مهارت: نازکدوزی زنانه (درجه ۲) دوخت
شماره شناسایی: ۶۹-۲/۴-۹۱/۴۱ و ۷-۸۸	شماره شناسایی: ۶-۲/۴-۹۱/۴۱ و ۷-۸۸	شماره شناسایی: ۴/۲-۹۱/۴۱ و ۷-۸۸



تصویر ۲۴-۹

◀ قبلاً پشت لباس را در محل جا دکمه‌ها، لایی قرار دهید. اندازه‌ی جا دکمه را روی لباس ترسیم کنید. درجه‌ی ماشین دوخت را روی بخیه‌ی ریز بگذارید (هشت بخیه در یک سانتی‌متر). سپس دورتادور جا دکمه را به صورت مستطیل بدوزید (تصویر ۲۴-۹).

◀ از طرف پشت پارچه، وسط جا دکمه را چاک دهید. خط وسط مستطیل جا دکمه را تا فاصله‌ی «۴ میلی‌متری» از طرفین آن بچینید. سپس دو چاک اریب به هر گوشه بدهید. (تصویر ۲۵-۹ الف) (می‌توانید جا دکمه‌ها را مطابق تصاویر ب و پ چاک دهید).

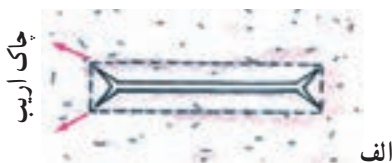

ب) بازکردن چاک راست از وسط، سپس به طرف گوشه‌ها



ب) بازکردن گوشه‌ها از وسط جا دکمه  
تصویر ۲۵-۹

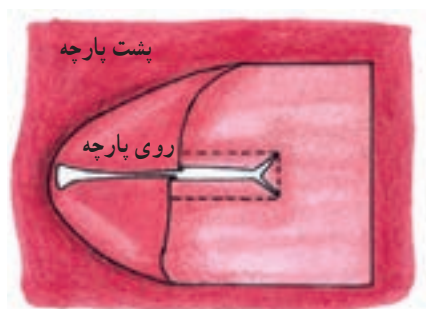

تصویر ۲۶-۹

◀ تکه پارچه‌ی جا دکمه را به آرامی از سوراخ چاک جا دکمه به طرف پشت برگردانید. لبه‌های شکاف را بین انگشتان خود بچرخانید تا درز دقیقاً روی لبه شکاف قرار گیرد (تصویر ۲۶-۹).

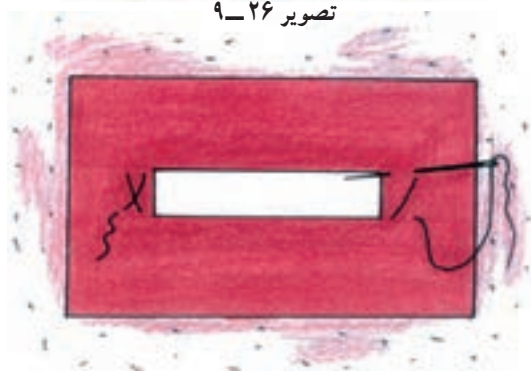

تصویر ۲۷-۹

◀ انتهای جا دکمه را بکشید تا گوشه‌های آن منظم شود. آن را اتو کرده و در طرفین با چند کوک ثابت کنید (تصویر ۲۷-۹).

واحد کار نهم: دوخت انواع جا دکمه	پیمانه مهارتی: دوخت انواع لباس زنانه	استاندارد مهارت: نازکدوزی زنانه (درجه ۲) دوخت
شماره شناسایی: ۶۹-۲/۴-۷-۹۱/۴۱ و ۸۸	شماره شناسایی: ۶-۲/۴-۷-۹۱/۴۱ و ۸۸	شماره شناسایی: ۴۱/۲/۴-۷-۹۱/۴۱ و ۸۸



تصویر ۲۸-۹

◀ در هر طرف از جا دکمه، پارچه را به صورت یک پیلی دو قلو تا بزنید؛ به طوری که تای پیلی‌ها کاملاً مساوی و درست روی خط وسط جا دکمه قرار گیرد. برای نگه داشتن تای آن، کناره‌های پیلی را با کوک‌های اریب به هم بدوزید (تصویر ۲۸-۹).

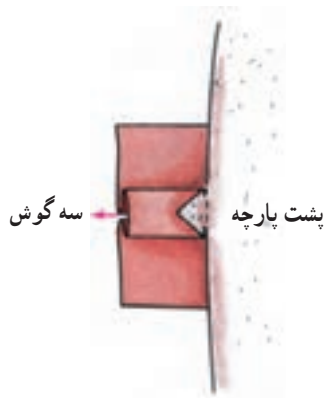

تصویر ۲۹-۹

◀ پارچه‌ها را از سمت روی آن، زیر ماشین دوخت بگذارید و مثلث کوچکی را که در کنار جا دکمه، با پیلی درز بگیرید. درجه‌ی بخیه چرخ را روی ریز (هشت بخیه در یک سانتی متر) بگذارید. این کار را چند بار تکرار کنید (تصویر ۲۹-۹).

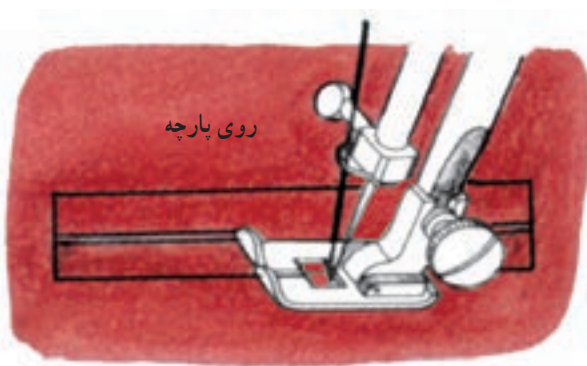

تصویر ۳۰-۹

◀ از سمت روی پارچه، درست در کناره‌ها، جا دکمه را بدوزید (تصویر ۳۰-۹).  
\* دوخت سجاف جا دکمه در مراحل بعدی شرح داده می‌شود.

واحد کار نهم: دوخت انواع جا دکمه	پیمانه مهارتی: دوخت انواع لباس زنانه	استاندارد مهارت: نازکدوزی زنانه (درجه ۲) دوخت
شماره شناسایی: ۶۹-۲/۴-۷۹۱/۴۱ و ۸۸	شماره شناسایی: ۶-۲/۴-۷۹۱/۴۱ و ۸۸	شماره شناسایی: ۴۱/۲/۴-۷۹۱/۴۱ و ۸۸

## روش بیضی شکل:



یکی از روش‌های سریع و آسان بوده و برای پارچه‌هایی که به راحتی «تا» می‌شوند مناسب است.

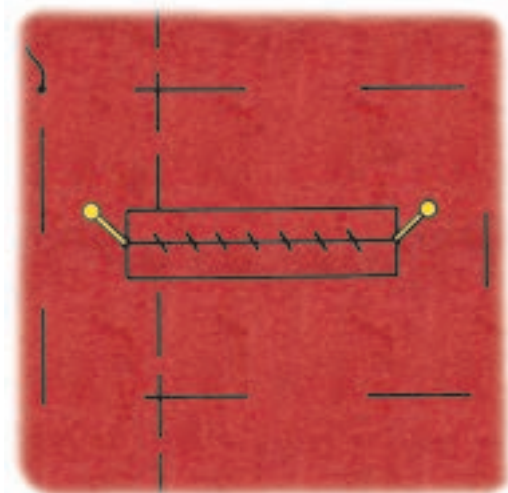

تصویر ۹-۳۱

◀ پس از آن که دوخت جا دکمه به پایان رسید، تکه‌ی سجاف را پشت جا دکمه سنجاق و کوک بزنید. آن‌گاه از دو انتهای سوراخ جا دکمه دو سنجاق به طرف سجاف در پشت لباس فرو برید (تصویر ۹-۳۱).

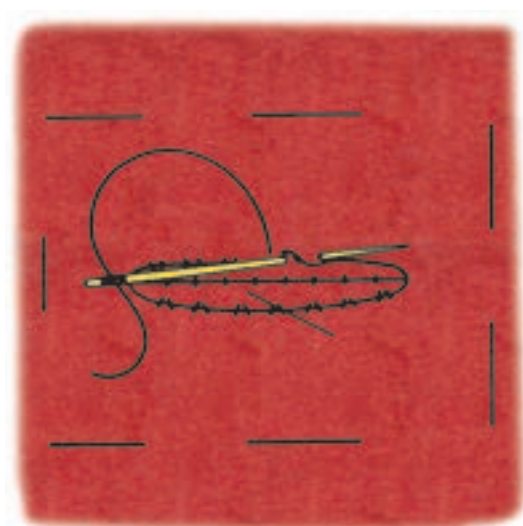

تصویر ۹-۳۳

▲ کناره‌های چاک را به طرف داخل «تا» بزنید؛ به طوری که بیضی شکل شود. آن‌گاه لبه‌ی سجاف را با دقت و با بخیه‌های بسیار ریز پس‌دوزی کنید (تصویر ۹-۳۳).

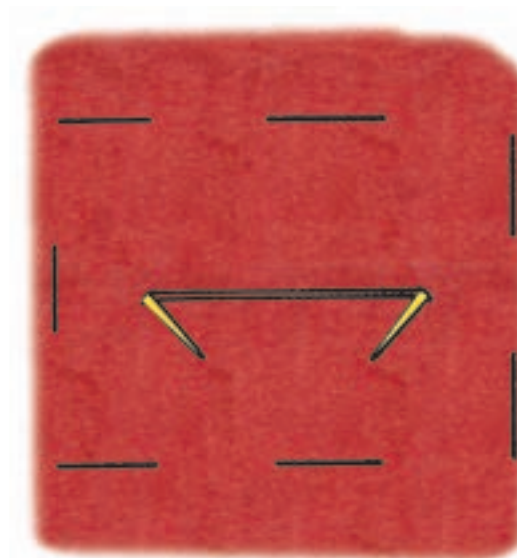

تصویر ۹-۳۲

▲ فاصله‌ی این دو سنجاق سجاف را یک چاک افقی بدهید. این چاک نباید از جا دکمه بلندتر باشد. (تا حد امکان روی راستای پارچه چاک داده شود.) (تصویر ۹-۳۲).



استاندارد مهارت: نازکدوزی زنانه (درجه ۲) دوخت شماره شناسایی: ۸۸ و ۷-۹۱/۴۱/ ۲/۴	پیمانه مهارتی: دوخت انواع لباس زنانه شماره شناسایی: ۸۸ و ۷-۹۱/۴۱/ ۲/۴-۶	واحد کار نهم: دوخت انواع جا دکمه شماره شناسایی: ۸۸ و ۷-۹۱/۴۱/ ۲/۴-۶۹
--	--	---

## اتوکشی در مراحل دوخت جا دکمه



اتوکشی در حین دوختن جا دکمه‌ی پارچه‌ای الزامی است. برای جلوگیری از ایجاد برق روی لباس تعدادی نوار کاغذی را بین سجاف جا دکمه و لباس قرار دهید و از یک پارچه‌ی نرم بین لباس و میز اتو استفاده کنید. حرارت اتو و رطوبت پارچه رواتویی باید با جنس پارچه متناسب باشد.

در هر یک از مراحل زیر به دقت جا دکمه را اتو کنید:

- ۱- بعد از اولین مرحله‌ی دوخت جا دکمه به لباس، آن را اتو نمایید.
- ۲- زمانی که جا دکمه را به طرف پشت برگردانید، دو انتهای مثلثی شکل را با نوک اتو و قسمت بالا و پایین درزها را با پهلوی اتو صاف کنید.
- ۳- بعد از کوک زدن لبه‌ها به یکدیگر، آن را با اتو پرس نمایید.
- ۴- وقتی که لبه‌های سجاف جا دکمه چیده و «تا» می‌شود، آن را اتو کنید.
- ۵- بعد از وصل کامل سجاف جا دکمه، اتوکشی نهایی را انجام دهید (تصاویر ۹-۳۴ و ۹-۳۵).

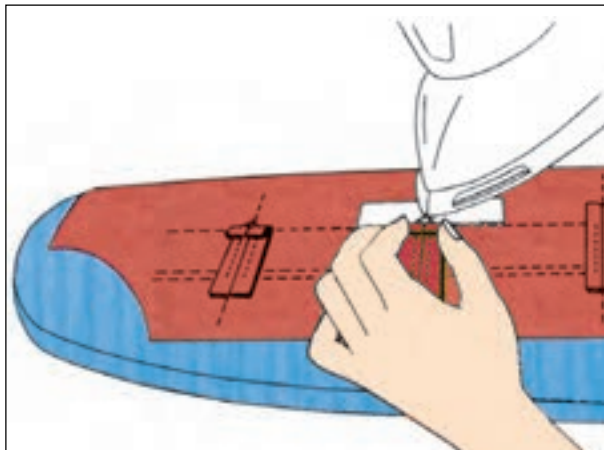

تصویر ۹-۳۴

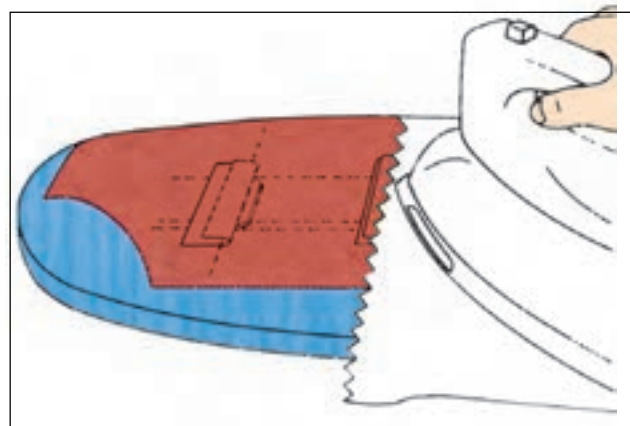

تصویر ۹-۳۵

واحد کار نهم: دوخت انواع جا دکمه	پیمانه مهارتی: دوخت انواع لباس زنانه	استاندارد مهارت: نازکدوزی زنانه (درجه ۲) دوخت
شماره شناسایی: ۶۹-۲/۴-۹۱/۴۱-۷ و ۸۸	شماره شناسایی: ۶-۲/۴-۹۱/۴۱-۷ و ۸۸	شماره شناسایی: ۶۹-۲/۴-۹۱/۴۱-۷ و ۸۸

## روش دوخت جا دکمه با ماشین دوخت

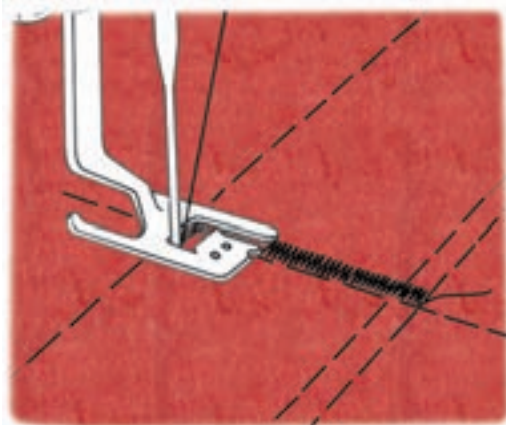

تصویر ۹-۳۷

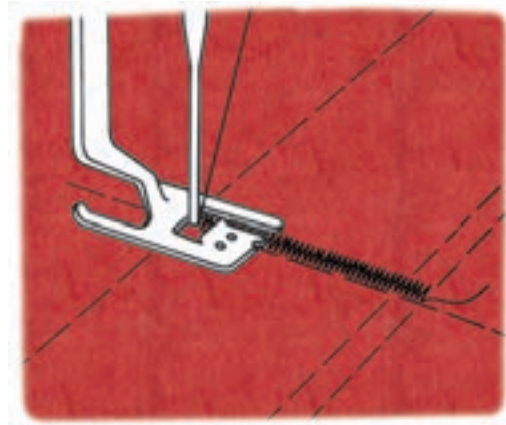

تصویر ۹-۳۶

۲- در انتهای جا دکمه، حدود «۶ بخیه» بزنید (تصویر ۹-۳۷).

۱- پایه‌ی مخصوص دوخت جا دکمه را روی ماشین دوخت سوار کنید. طول زیگزاگ‌ها را روی درجه‌ی ریز قرار دهید، پایه را پایین آورید و دوخت را انجام دهید (تصویر ۹-۳۶).

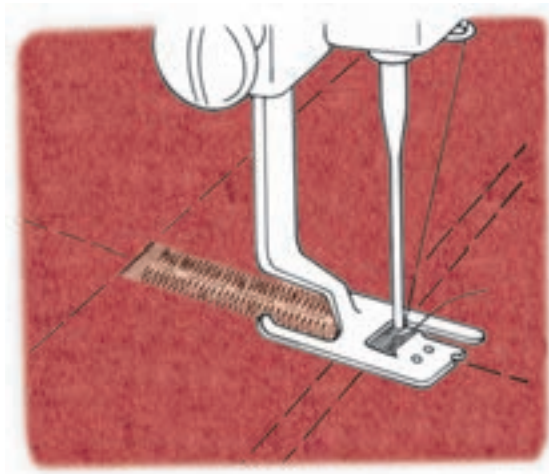

تصویر ۹-۳۹

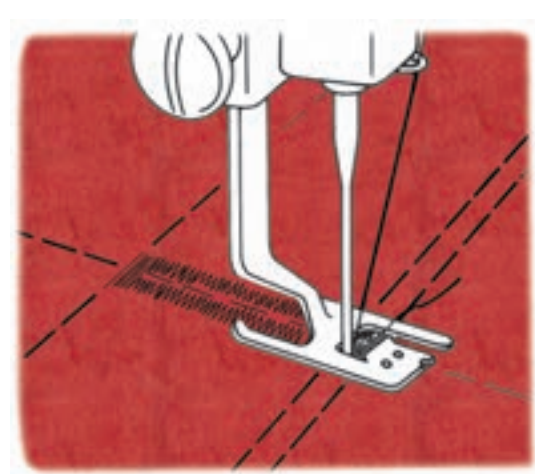

تصویر ۹-۳۸

۴- برای محکم شدن جا دکمه، حدوداً «۶ بخیه» بزنید (تصویر ۹-۳۹).

۳- دوباره درجه‌ی متوسط دوخت را تنظیم کنید. طرف دیگر جا دکمه را موازی با جا دکمه‌ی قبلی بزنید (تصویر ۹-۳۸).

واحد کار نهم: دوخت انواع جا دکمه	پیمانه مهارتی: دوخت انواع لباس زنانه	استاندارد مهارت: نازکدوزی زنانه (درجه ۲) دوخت
شماره شناسایی: ۶۹-۲/۴-۹۱/۴۱ و ۸۸	شماره شناسایی: ۶-۲/۴-۹۱/۴۱ و ۸۸	شماره شناسایی: ۴-۲/۴-۹۱/۴۱ و ۸۸

## استفاده از پایمی مخصوص ماشین دوخت

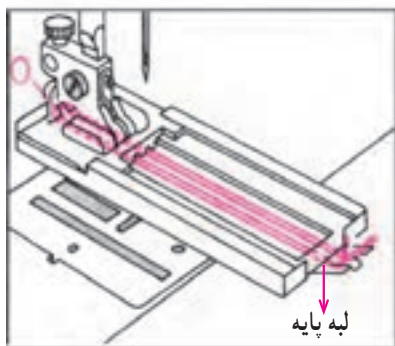

الف

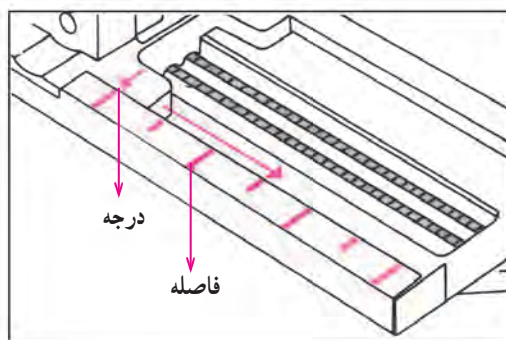

ب

تصویر ۹-۴۰

▲ پایه‌ی مخصوص جا دکمه را روی ماشین دوخت نصب کنید. پایه‌ی مزبور دارای درجه‌بندی است؛ از این رو می‌توانید جا دکمه را با هر طولی که می‌خواهید، بدوزید (تصویر ۹-۴۰ الف و ب).



تصویر ۹-۴۱

## بازگردن چاک جا دکمه



◀ جا دکمه با چرخ باید فقط زمانی که دوخت به پایان می‌رسد، باز شود. در انتهای جا دکمه‌ها دو سوزن را به‌طور مستقیم قرار دهید و دو طرف شکاف را باز کنید. برای این کار می‌توانید از قیچی مخصوص یا بشکاف لباس نیز استفاده کنید (تصویر ۹-۴۱).

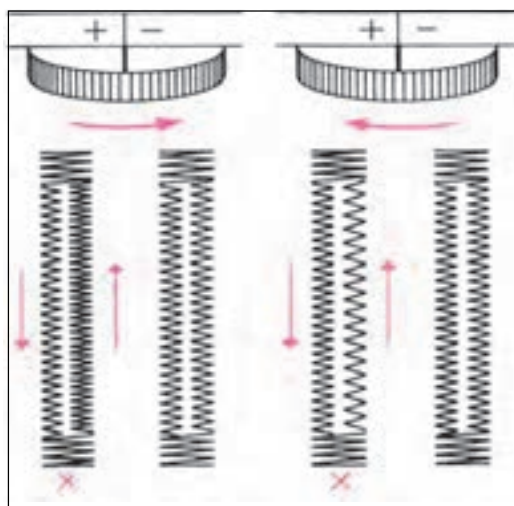

تصویر ۹-۴۲

\* گاهی در فضای بین دوخت جا دکمه همواری و ناصافی به‌وجود می‌آید. این، زمانی است که ماشین دوخت برعکس دوخته می‌شود. برای کنترل آن مکانیزم خاصی در ماشین دوخت همه‌کاره موجود است.

◀ معمولاً در مرحله اول یک طرف را صحیح می‌دوزید، ولی هنگام برگشت در طرف دیگر با مشکل مواجه می‌شوید. برای رفع مشکل مرحله دوم (برگشت)، درجه فشردگی زیگزاگ را تنظیم کنید (تصویر ۹-۴۲).

واحد کار نهم: دوخت انواع جا دکمه	پیمانه مهارتی: دوخت انواع لباس زنانه	استاندارد مهارت: نازکدوزی زنانه (درجه ۲) دوخت
شماره شناسایی: ۶۹-۲/۴-۹۱/۴۱-۷ و ۸۸	شماره شناسایی: ۶-۲/۴-۹۱/۴۱-۷ و ۸۸	شماره شناسایی: ۴۱/۴-۹۱/۴۱-۷ و ۸۸

## روش تهیه جا دکمه بندینگ پارچه ای



◀ نوار بندینگ را از اربب پارچه ای به طول مورد نیاز و «عرض ۳ سانتی متر» بچینید. سپس آن را از عرض «تا» کنید؛ به طوری که روی پارچه در داخل قرار بگیرد. به فاصله ی «نیم سانتی متر» از «تای نوار»، آن را چرخ کنید. در موقع چرخ کردن، نوار را به سمت خود بکشید تا به آهستگی از زیر پایه ی ماشین دوخت رد شود (تصویر ۹-۴۳).



تصویر ۹-۴۳

◀ برای به رو برگردانیدن نوار، سوزن درشتی را انتخاب کرده، آن را نخ کنید و سر آن را دو بخیه بدوزید تا محکم شود. آن گاه از ته، سوزن را وارد نوار نمایید (تصویر ۹-۴۴).

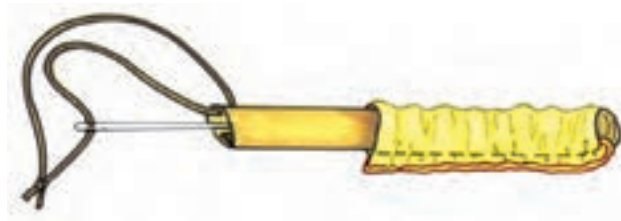

تصویر ۹-۴۴

◀ برای این کار می توانید از قلاب ماشین های بافندگی که بلند باشد نیز استفاده کنید. قلاب را به سر نوار گیر دهید، سپس قلاب را به طرف بیرون بکشید تا نوار به سمت روی پارچه برگردد (تصویر ۹-۴۵).

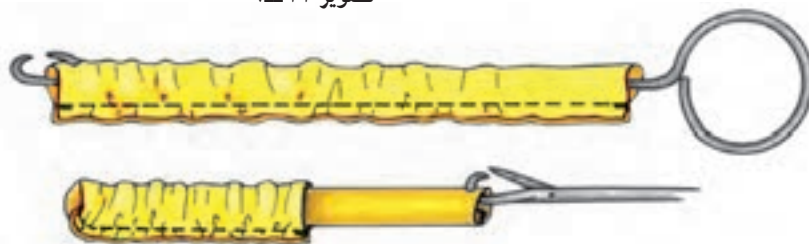

تصویر ۹-۴۵

استاندارد مهارت: نازکدوزی زنانه (درجه ۲) دوخت شماره شناسایی: ۸۸ و ۷-۹۱/۴۱/ ۲/۴	پیمانه مهارتی: دوخت انواع لباس زنانه شماره شناسایی: ۸۸ و ۷-۹۱/۴۱/ ۲/۴-۶	واحد کار نهم: دوخت انواع جا دکمه شماره شناسایی: ۸۸ و ۷-۹۱/۴۱/ ۲/۴-۶۹
--	--	---

## طریقه‌ی دوخت بندینگ‌های پارچه‌ای



چنانچه دکمه‌ها بزرگ و درشت باشد، بندینگ‌ها را به‌طور مجزا و با فاصله روی پارچه قرار دهید. (اندازه‌ی بندینگ برابر با اندازه‌ی دکمه باشد). بندینگ را باید روی جادرز پارچه قرار دهید و آن را سنجاق کنید (تصویر ۹-۴۶).

\* برای به‌دست آوردن اندازه‌ی صحیح بندینگ‌ها می‌توانید از نوار چسب کاغذی به دو روش استفاده کنید:



تصویر ۹-۴۶

### روش اول



ابتدا روی نوار چسب کاغذی محل بندینگ‌ها را علامت‌گذاری کنید. نوار بندینگ‌ها را روی نوار چسب کاغذی با سنجاق ثابت نمایید. سپس نوار را به فاصله‌ی «۱-۲ میلی‌متر» روی درز لبه‌ی لباس بگذارید (تصویر ۹-۴۷ الف).

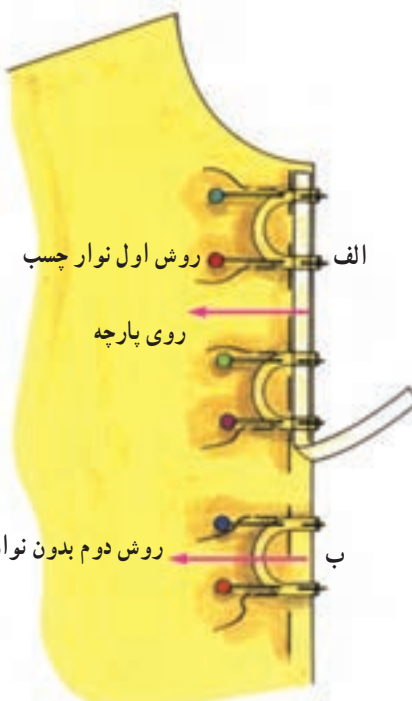

تصویر ۹-۴۷

### روش دوم



نوار بندینگ را روی درز لبه‌ی لباس با سنجاق ثابت کنید. سپس نوار چسب کاغذی را روی بندینگ بگذارید (تصویر ۹-۴۷ ب).

## بندینگ دکمه‌های کوچک



زمانی که دکمه‌های انتخابی شما خیلی کوچک باشند و نزدیک به هم دوخته شوند، بندینگ آن‌ها نیز باید باریک و یک تکه باشد. برای آن که حلقه‌های بندینگ مساوی و یک اندازه به دست آید، آن را روی نوار چسب کاغذی که قبلاً علامت‌گذاری شده - سنجاق و کوک بزنید. سپس کاغذ را روی پارچه بگذارید و کوک بزنید (تصویر ۹-۴۸).



تصویر ۹-۴۸

واحد کار نهم: دوخت انواع جا دکمه	پیمانه مهارتی: دوخت انواع لباس زنانه	استاندارد مهارت: نازکدوزی زنانه (درجه ۲) دوخت
شماره شناسایی: ۶۹-۲/۴/۷-۹۱/۴۱ و ۸۸	شماره شناسایی: ۶-۲/۴/۷-۹۱/۴۱ و ۸۸	شماره شناسایی: ۶۹-۲/۴/۷-۹۱/۴۱ و ۸۸

## بندینگ نخ



این نوع بندینگ با دست بافته می‌شود و معمولاً برای بندینگ کمربند، اتصال آستری به پهلوی لباس، دوختن دکمه‌های پایه‌دار و ... استفاده می‌شود.



۳



۲



۱

## بندینگ نخ (قلاب با دست)



۴

تصویر ۴۹-۹

کافی است هر بار نخ را مانند قلاب از میان حلقه نخ رد کنید تا در طول کافی، بندینگ دوخته شود. پس از به دست آوردن طول کافی بندینگ، انتهای نخ را به طرف پشت ببرید و سر نخ را محکم کنید (تصویر ۴۹-۹، مراحل ۱ تا ۴).

## بندینگ نخ (با دندانموشی)



۳



۲



۱

تصویر ۵۰-۹

برای این نوع بندینگ نیاز به نخ عمامه یا سیگارت ابریشمی مخصوص دوخت جا دکمه دارید. ابتدا محل بندینگ‌ها را توسط سنجاق علامت‌گذاری کنید، سپس چند لا نخ را در فاصله آن به صورت حلقه‌ای رد کنید. آن‌گاه روی حلقه‌های نخ را دندان موشی بزنید (تصویر ۵۰-۹، مراحل ۱ تا ۳).

استاندارد مهارت: نازکدوزی زنانه (درجه ۲) دوخت شماره شناسایی: ۸۸ و ۷-۹۱/۴۱/ ۲/۴	پیمانه مهارتی: دوخت انواع لباس زنانه شماره شناسایی: ۸۸ و ۷-۹۱/۴۱/ ۲/۴-۶	واحد کار نهم: دوخت انواع جا دکمه شماره شناسایی: ۸۸ و ۷-۹۱/۴۱/ ۲/۴-۶۹
--	--	---



- ۱- اندازه دکمه خور به طور معمول برابر با «..... دکمه به اضافه ..... سانتی متر» است.
  - الف) قطر - ۱/۵ تا ۱/۸
  - ب)  $\frac{1}{4}$  قطر - ۱/۵ تا ۱/۸
  - پ) شعاع - ۱/۵ تا ۱/۸
  - ت)  $\frac{1}{4}$  شعاع - ۱/۵ تا ۱/۸
- ۲- اندازه  $\frac{1}{4}$  قطر دکمه به اضافه ۰/۵ تا ۱ سانتی متر در مورد دکمه‌های ..... است.
  - الف) کوچک و ظریف
  - ب) درشت
  - پ) پارچه‌ای
  - ت) شیشه‌ای
- ۳- دکمه پس از بسته شدن باید روی کدام خط قرار گیرد؟
- ۴- ثابت‌ترین جا دکمه‌ها، کدامند؟
- ۵- سه محل مهم و اساسی برای قرار گرفتن جا دکمه کدام است؟

## خودآزمایی عملی

- ۱- محل‌های صحیح دکمه و جا دکمه را روی لباس ترسیم کنید.
- ۲- جا دکمه‌های با دست و مردانه دوز را بدوزید.
- ۳- جا دکمه پارچه‌ای یک تکه و دو تکه را روی لباس بدوزید.
- ۴- انواع سجاف‌های پشت جا دکمه را بدوزید.
- ۵- جا دکمه با چرخ را روی لباس انجام دهید.
- ۶- تمام مراحل اتوکاری جا دکمه را انجام دهید.
- ۷- یک بندینک پارچه‌ای متناسب با دکمه بدوزید.
- ۸- بندینک با نخ آماده کنید و روی لباس وصل نمایید.

## پاسخنامه خودآزمایی نظری

- ۱- ب
- ۲- الف
- ۳- خط مرکزی جلو
- ۴- جا دکمه‌های افقی
- ۵- یقه و خطوط سینه و کمر



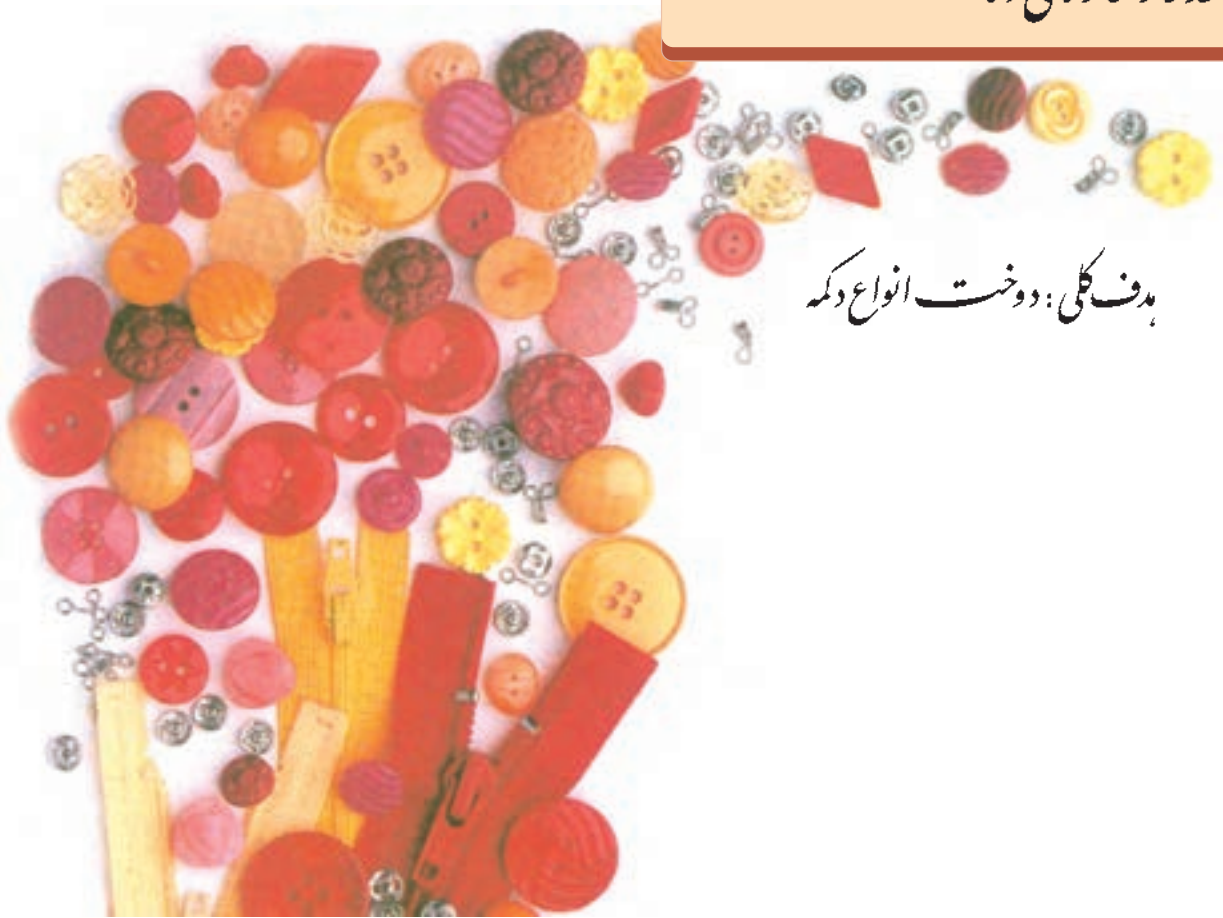

## بدف کلی: دوخت انواع دکمه

### بدف های رفتاری

انتظار می‌رود فراگیرنده، پس از مطالعه‌ی این واحد درسی بتواند به اهداف ریز دست یابد:

- ۱- علامت گذاری مکان دوخت دکمه روی لباس را انجام دهد.
- ۲- دکمه بدون پایه و دابل را بدوزد.
- ۳- دکمه یا پایه را بدوزد.
- ۴- با چرخ همه کاره یا مادگی دوز صنعتی دکمه بدوزد.
- ۵- با روش‌های مختلف دکمه بدون پایه را روکش دار کند.
- ۶- انواع قزن قفلی را بدوزد.
- ۷- دکمه فشاری را برای قسمت‌های مختلف لباس بدوزد.
- ۸- به وسیله دستگاه منگنه، دکمه را منگنه کند.
- ۹- کاربرد نوارهای چسب اسکاچ، قزن قفلی و دکمه فشاری را توضیح دهد.

استاندارد مهارت : نازکدوزی (درجه ۲) دوخت شماره شناسایی: ۸۸ و ۷-۹۱/۴۱/ ۲/۴-۷۳	پیمانه مهارتی: توانایی دوخت انواع لباس زنانه شماره شناسایی: ۸۸ و ۷-۹۱/۴۱/ ۲/۴-۷۳	واحد کار دهم: دوخت انواع دکمه شماره شناسایی: ۸۸ و ۷-۹۱/۴۱/ ۲/۴-۷۳
--	---	--

## دکمه

دکمه‌ها نه تنها مدت‌هاست که به عنوان وسیله‌ای برای بستن لباس استفاده می‌شوند بلکه به عنوان ابزار مد نیز به کار می‌روند. دکمه‌ها از جنس صدف مروارید، چوب، چینی، سنگ، شیشه، چرم، شاخ حیوانات، قیطان، فلز و بسیاری از مواد مصنوعی دیگر هستند. (تصویر ۱-۱۰)

۱) دکمه‌های صدف مروارید: رنگ‌های سایه و روشن در دکمه‌های صدفی، تغییر رنگ ایجاد می‌کند. دکمه‌های صدفی به عنوان دکمه بلوز به کار می‌روند و برای پارچه‌های سبک مناسب هستند.

۲) دکمه‌های سنگی: دکمه‌های سنگی تنها محصول طبیعی هستند. اغلب دکمه‌های سنگی به عنوان دکمه‌های صاف، گرد و کلاسیک در پالتو یا لباس‌هایی با یقه بلیزر استفاده می‌شوند.

۳) دکمه‌های شاخی: این دکمه‌ها نمای بسیار زیبایی دارند و معمولاً گران‌ترین آن‌ها از شاخ گاو میش تهیه می‌شود. این نوع دکمه‌ها برای پالتوهای کلاسیک یا ژاکت‌های توپید یا لباس‌هایی با یقه بلیزر بسیار مناسب است.

۴) دکمه‌های چرم: دکمه‌های مناسب برای اسپرت کردن بلیزرها و پالتوها، کت و شلوار یا کت و دامن است. معمولاً از رنگ‌های سایه و روشن قهوه‌ای و رنگ چرم طبیعی استفاده می‌شود.

۵) دکمه‌های فلزی: دکمه‌های فلزی تقریباً ماندنی و رایج هستند. برای لباس اسپرت یا لباس‌های جین استفاده می‌شوند.

۶) دکمه‌های شیشه‌ای: دکمه‌های شیشه‌ای صاف، صیقلی و شفاف رنگی‌اند که قابل رنگ‌شدن هستند. این دکمه‌ها رایج‌ترین و زینت‌بخش‌ترین دکمه‌های تزئینی هستند.

۳- دکمه‌های شاخی

۵- دکمه‌های فلزی

۲- دکمه‌های سنگی

تصویر ۱-۱۰

واحد کار دهم : دوخت انواع دکمه	پیمانه مهارتی: دوخت انواع جا دکمه و دکمه	استاندارد مهارت: نازک دوزی (درجه ۲) دوخت
شماره شناسایی: ۷۳-۴/۲/۴۱-۹۱/۷-۸۸	شماره شناسایی: ۷-۴/۲/۴۱-۹۱/۷-۸۸	شماره شناسایی: ۷-۴/۲/۴۱-۹۱/۷-۸۸

## طریقی علامت گذاری دکمه



تصویر ۲-۱۰

پس از پایان دوخت و اتمام آخرین اتوی لباس، آن را روی میز قرار دهید و خط مرکزی جلو را روی هم بگذارید. سنجاقی را در سمت راست سوراخ جا دکمه فرو برید؛ به طوری که قسمت چپ محل دوخت دکمه روی خط مرکزی جلو مشخص شود (تصویر ۲-۱۰).

## طریقی دوخت دکمه بدون پایه



تصویر ۳-۱۰

دکمه‌ای که به خوبی در سوراخ جا دکمه جا بیفتد باید دارای پایه باشد. اگر دکمه دارای پایه نباشد، باید توسط نخ، پایه‌ای برای آن ایجاد کرد. ابتدا سوزن را از نقطه‌ی علامت گذاری شده خارج کنید و یکی، دوبار در همان محل با دوخت، دکمه را ثابت نگه دارید (تصویر ۳-۱۰).



تصویر ۴-۱۰

قبل از آن که دوباره سوزن را در سوراخ دکمه فرو برید، یک چوب کبریت روی دکمه بگذارید؛ سپس چند بار نخ را روی چوب کبریت رد کنید (تصویر ۴-۱۰).



تصویر ۵-۱۰

پس از آن که به اندازه کافی پایه زدید، چوب کبریت را خارج کنید. دکمه را با یک دست به طرف بالا بکشید و سوزن را دور نخ زیر دکمه بچرخانید. آن گاه سوزن را به پشت ببرید و نخ را محکم کنید (تصویر ۵-۱۰).

## دوخت دکمه دوپل

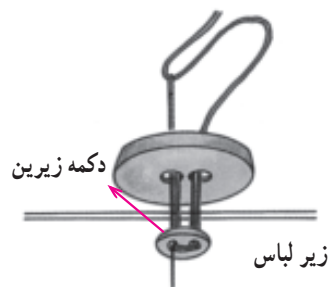

تصویر ۶-۱۰

برای لباس‌هایی که زیاد پوشیده می‌شود و دارای جنس ضخیم و وزن سنگین هستند، از یک دکمه کوچک ساده در زیر دکمه‌ی اصلی و پشت لباس استفاده می‌شود. وجود دکمه‌ی کوچک زیرین مانع از سوراخ شدن پارچه لباس می‌گردد. این نوع دوخت، در پوشاک جیر و چرم نیز استفاده می‌شود (تصویر ۶-۱۰).

استاندارد مهارت : نازکدوزی (درجه ۲) دوخت شماره شناسایی: ۸۸ و ۷-۹۱/۴۱/ ۲/۴	پیمانه مهارتی: توانایی دوخت انواع لباس زنانه شماره شناسایی: ۸۸ و ۷-۹۱/۴۱/ ۲/۴-۷	واحد کار دهم: دوخت انواع دکمه شماره شناسایی: ۸۸ و ۷-۹۱/۴۱/ ۲/۴-۷۳
---	--	--

## دوخت دکمه پایه دار با دست

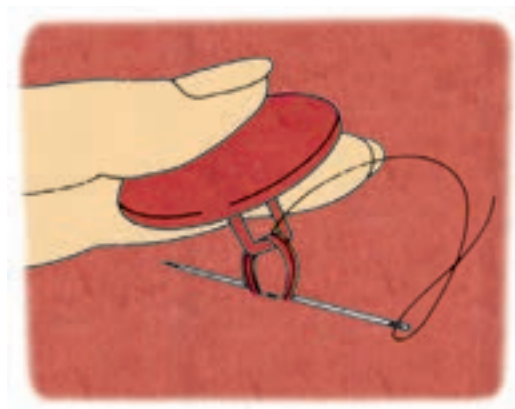

تصویر ۸-۱۰

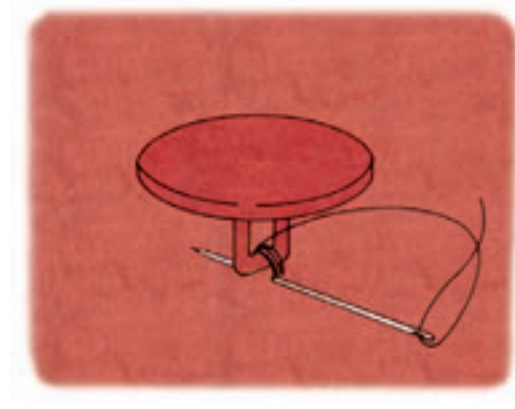

تصویر ۷-۱۰

▲ ارتفاع پایه‌ی دکمه به تناسب ضخامت پارچه متغیر است. بدین معنی که هرچه ضخامت پارچه بیش‌تر باشد، پایه‌ی دکمه نیز بلندتر دوخته می‌گردد. دکمه را با یک دست به طرف بالا بکشید (تصویر ۸-۱۰).

▲ در صورتی که از دکمه با پایه استفاده می‌کنید، کافی است نخ را از سوراخی که در پایه‌ی دکمه موجود است رد نمایید و آن را چند بار بدوزید (تصویر ۷-۱۰).

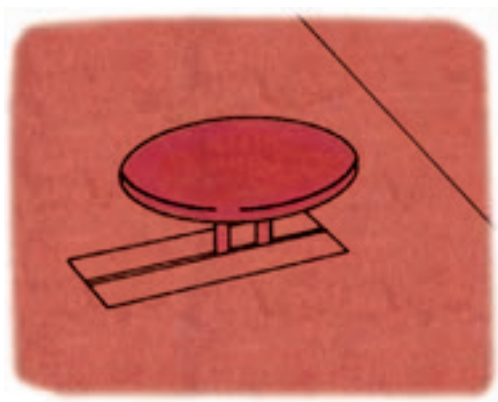

تصویر ۱۰-۱۰

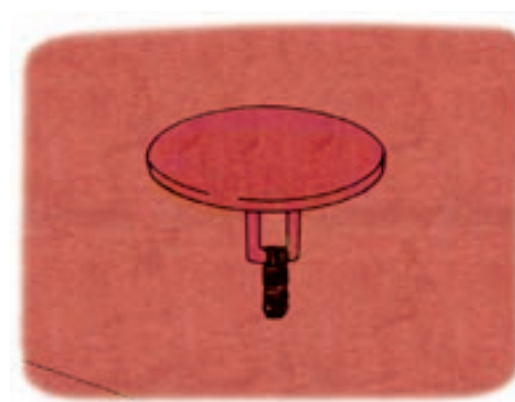

تصویر ۹-۱۰

▲ پس از پایان دوخت، دکمه باید همانند شکل بالا، روی جا دکمه قرارگیرد (تصویر ۱۰-۱۰).

▲ سوزن را دور نخ زیر دکمه بچرخانید، آن‌گاه به پشت پارچه ببرید و محکم کنید (تصویر ۹-۱۰).

واحد کار دهم: دوخت انواع دکمه	پیمانه مهارتی: توانایی دوخت انواع لباس زنانه	استاندارد مهارت: نازکدوزی (درجه ۲) دوخت
شماره شناسایی: ۷۳-۴/۲/۴۱/۹۱-۷ و ۸۸	شماره شناسایی: ۷-۴/۲/۴۱/۹۱-۷ و ۸۸	شماره شناسایی: ۴/۲/۴۱/۹۱-۷ و ۸۸

## دوخت دکمه بدون پایه به وسیله ماشين دوخت (همکاره و مادگی دوز صنعتی)



تصویر ۱۱-۱۰

◀ برای دوخت دکمه دو سوراخ به وسیله ماشين دوخت همه کاره، ابتدا پایه دکمه دوز را وصل کنید، درجه دوخت را روی زیگزاگ بگذارید و آن را به اندازه فاصله دو سوراخ دکمه تنظیم نمایید. سپس دکمه را زیر پایه به گونه‌ای قرار دهید که سوزن ماشين دوخت به راحتی از سوراخ دکمه رد شود (تصویر ۱۱-۱۰).

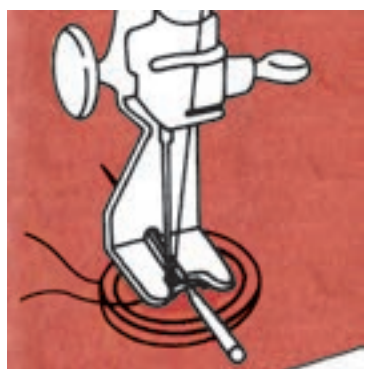

تصویر ۱۲-۱۰

◀ برای پایه دار کردن دکمه، عیناً همانند دوخت دکمه بدون پایه عمل کنید؛ با این تفاوت که به جای چوب کبریت می‌توانید از سوزن ماشين دوخت استفاده کنید (تصویر ۱۲-۱۰).



◀ ماشين‌های دوخت مخصوص جادکمه دوز صنعتی، کار را سریع‌تر و بادقت بیش‌تر انجام می‌دهد (تصویر ۱۳-۱۰).

تصویر ۱۳-۱۰

ماشين دوخت مخصوص دکمه (مادگی دوز)

واحد کار دهم : دوخت انواع دکمه	پیمانه مهارتی : توانایی دوخت انواع لباس زنانه	استاندارد مهارت : نازکدوزی (درجه ۲) دوخت
شماره شناسایی : ۷۳-۲/۴-۹۱/۴۱ و ۸۸	شماره شناسایی : ۷-۲/۴-۹۱/۴۱ و ۸۸	شماره شناسایی : ۴-۲/۴-۹۱/۴۱ و ۸۸

## دکمه روکشدار (برای دکمه بدون پایه)



تصویر ۱۴-۱۰

◀ زمانی که می‌خواهید دکمه هم‌رنگ پارچه باشد، از دکمه‌های روکشدار استفاده کنید. یک دایره روی پارچه‌ی لطیف هم‌رنگ لباس (مانند پارچه‌ی آستری و نظایر آن) بزرگ‌تر از قطر دکمه بکشید (تصویر ۱۴-۱۰).

▼ دور تا دور دایره را شلال نسبتاً ریز بزنید (تصویر ۱۵-۱۰).

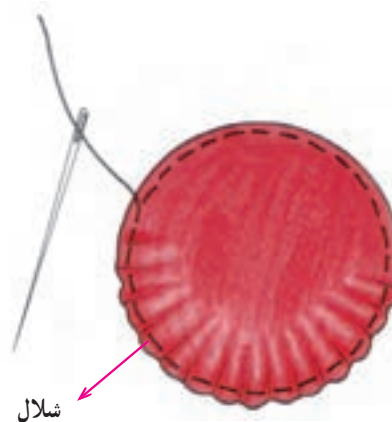

تصویر ۱۵-۱۰

▼ دایره‌ی کوچک‌تری از پارچه آماده کنید و به پشت کار (مکانی که شلال‌ها جمع شده است) سنجاق بزنید. با بست‌هایی به پشت، پارچه روکش دکمه را وصل نمایید. دکمه را توسط نخ و سوزن به پارچه‌ی لباس بست بزنید و محکم کنید (تصویر ۱۷-۱۰).

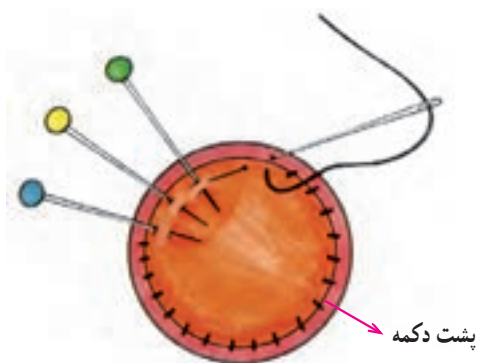

تصویر ۱۷-۱۰

▼ نخ شلال را بکشید؛ طوری که دکمه به خوبی در میان دایره پارچه جای گیرد. آن‌گاه سوزن را چند بار از روی شلال‌ها رد کنید تا کاملاً محکم شود. (تصویر ۱۶-۱۰)

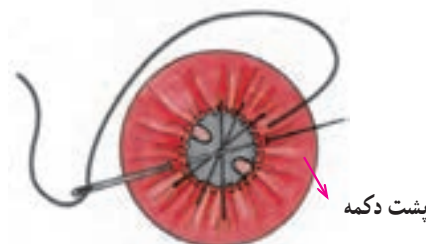

تصویر ۱۶-۱۰

واحد کار دم : دوخت انواع دکمه	بیمانه مهارتی : توانایی دوخت انواع لباس زنانه	استاندارد مهارت : نازک‌دوزی (درجه ۲)
شماره شناسایی : ۷۳-۴/۲/۴۱/۹۱-۷۸ و ۸۸	شماره شناسایی : ۷-۴/۲/۴۱/۹۱-۷۸ و ۸۸	دوخت
		شماره شناسایی : ۴-۲/۴۱/۹۱-۷۸ و ۸۸

## روش دیگری برای روکش دکمه

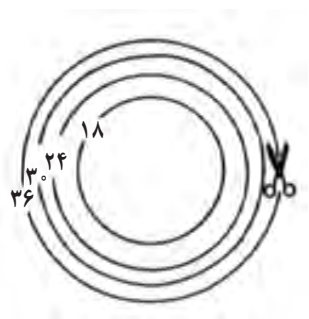

تصویر ۱۹-۱۰

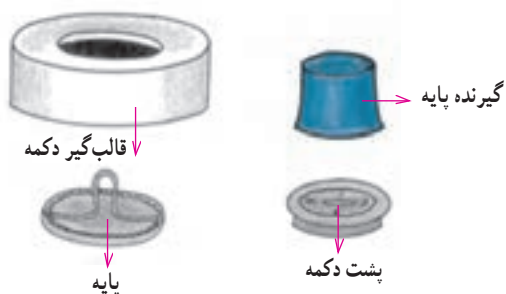

تصویر ۱۸-۱۰

▲ قطر دکمه در سایزهای مختلف است. به اندازه‌ی قطر مورد نظر، پارچه‌ی لایی را برش بزنید (تصویر ۱۹-۱۰).

▲ وسایل این کار شامل پایه، پشت دکمه، محل قالب‌گیر دکمه، گیرنده پایه و ... است (تصویر ۱۸-۱۰).

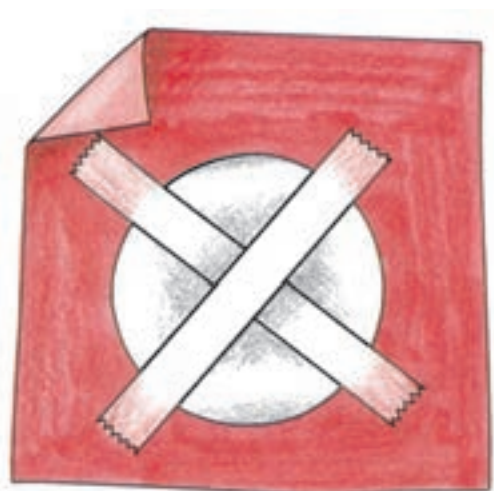

تصویر ۲۰-۱۰

◀ لایی را به اندازه‌ی یک سانتی‌متر بزرگتر از قطر دکمه برش بزنید و به پارچه‌ی اصلی وصل کنید. دورتا دور دایره‌ی اصلی دکمه را به اندازه‌ی «۲ سانتی‌متر» بیش‌تر بچینید (تصویر ۲۰-۱۰).

واحد کار دهم : دوخت انواع دکمه	پیمانه مهارتی : توانایی دوخت انواع لباس زنانه	استاندارد مهارت : نازکدوزی (درجه ۲) دوخت
شماره شناسایی : ۷۳-۴/۲/۴۱/۹۱-۷ و ۸۸	شماره شناسایی : ۷-۴/۲/۴۱/۹۱-۷ و ۸۸	شماره شناسایی : ۴/۲/۴۱/۹۱-۷ و ۸۸

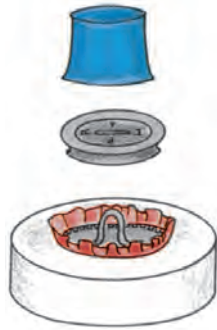

تصویر ۲۲-۱۰



تصویر ۲۱-۱۰

▲ پس از شکل گیری پارچه در پایه، وسیله‌ای که پشت پایه را می‌پوشاند را قرار دهید و فشار دهید (تصویر ۲۲-۱۰).

▲ ابتدا قالب، سپس پارچه، پایه دکمه و وسیله‌ای که قالب را فشرده می‌کند، را قرار دهید (تصویر ۲۱-۱۰).



◀ دکمه را از قالب جدا کنید (تصویر ۲۳-۱۰).

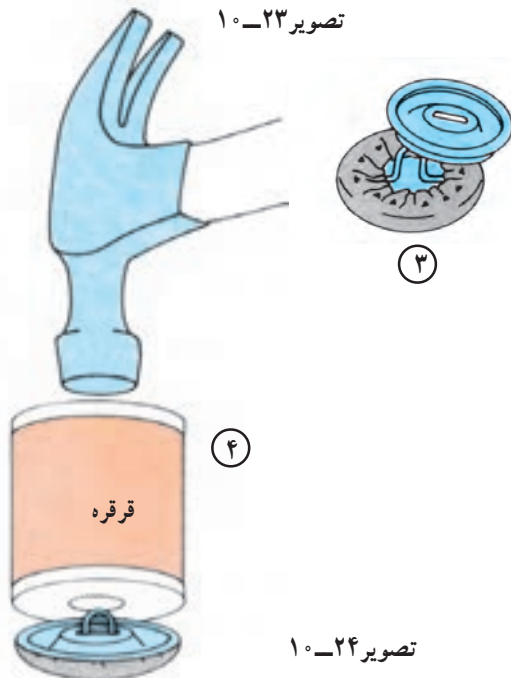

تصویر ۲۴-۱۰

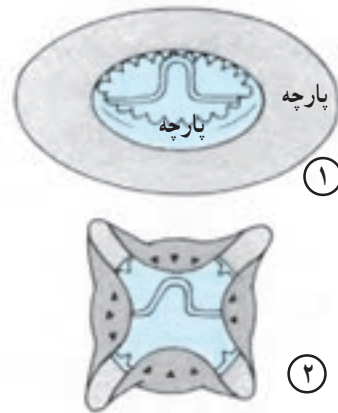

◀ می‌توانید به جای قالب از یک قرقره کوچک و چکش استفاده نمایید (تصویر ۲۴-۱۰).



واحد کار دهم : دوخت انواع دکمه	پیمانه مهارتی : توانایی دوخت انواع لباس زنانه	استاندارد مهارت : نازکدوزی (درجه ۲) دوخت
شماره شناسایی : ۷۳-۴/۲/۴۱-۹۱-۷ و ۸۸	شماره شناسایی : ۷-۴/۲/۴۱-۹۱-۷ و ۸۸	شماره شناسایی : ۴/۲/۴۱-۹۱-۷ و ۸۸

## قرن قفلی

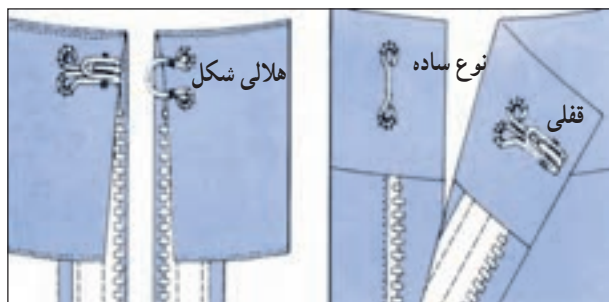

تصویر ۱۰-۲۵ - پوشاکی که روی هم می آید  
تصویر ۱۰-۲۶ - پوشاکی که لب به لب قرار می گیرد

جنس قرن از فلز است و در قسمت های مختلف لباس از قبیل انتهای زیپ ها و چاک قرار می گیرد و برای بستن لباس های زیر زنانه و ... کاربرد بیش تری دارد. اگر چاک پوشاک روی هم می آید، قرن را از نوع ساده انتخاب کنید (تصویر ۱۰-۲۵) و اگر روی هم آمدن پوشاک به طور لب به لب واقع می شود قفلی را از نوع هلالی شکل تهیه نمایید (تصویر ۱۰-۲۶).

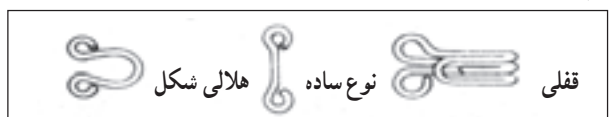

## دوخت قرن قفلی



قرن قفلی برای بستن انتهای چاک پوشاک استفاده می شود.



تصویر ۱۰-۲۷

▲ محل صحیح نصب قرن قفلی را دقیقاً علامت گذاری کنید. هرگز نباید دوخت آن از سمت دیگر لباس نمایان شود (تصویر

۱۰-۲۷ الف و ب).



تصویر ۱۰-۲۹

◀ انتهای چاک اگر لب به لب درز قرار می گیرد، قرن را می توانید مانند شکل بدوزید. به جای پایه ی «قفلی» می توانید یک بندینک ریز با نخ ظریف بدوزید (تصویر ۱۰-۲۹).



تصویر ۱۰-۲۸

◀ اگر انتهای چاک لباس روی هم می آید، قرن را در فاصله چند میلی متری لبه ی چاک بدوزید (تصویر ۱۰-۲۸).

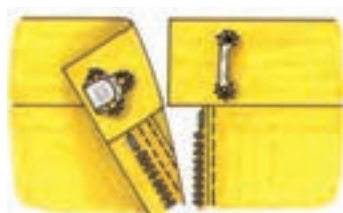

تصویر ۱۰-۳۱

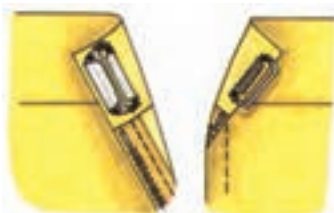

تصویر ۱۰-۳۰

◀ از این نوع قرن در کمر دامن یا شلوار استفاده می شود؛ زیرا، مقاوم بوده و از جنس محکمی ساخته شده است. روش دوخت آن عیناً مانند روش قبلی دوخت قرن است (تصاویر ۳۰ و ۳۱-۱۰).

استاندارد مهارت : نازکدوزی (درجه ۲) دوخت شماره شناسایی : ۸۸ و ۷-۹۱/۴۱/ ۲/۴-۱۰	پیمانه مهارتی : توانایی دوخت انواع لباس زنانه شماره شناسایی : ۸۸ و ۷-۹۱/۴۱/ ۲/۴-۷	واحد کار دهم : دوخت انواع دکمه شماره شناسایی : ۸۸ و ۷-۹۱/۴۱/ ۲/۴-۷۳
---	--	--



تصویر ۳۲-۱۰

می‌توانید روی حلقه‌ی قفلی و قزن را مطابق شکل روبه‌رو توسط نخ روکش کنید. توجه داشته باشید که موقع دوخت، خمیدگی قزن به طرف بدن قرار نگیرد، بلکه به طرف لباس واقع شود (تصویر ۳۲-۱۰).

### دوخت دکمه فشاری



تصویر ۳۳-۱۰

دکمه فشاری در قسمت‌هایی از لباس که فشار به آن وارد نشود و نیز به دوام زیاد نیاز نداشته باشد استفاده می‌گردد. دکمه‌های فشاری روی ضخامت سجاف لباس دوخته می‌شود و نخ دوخت نباید از روی لباس نمایان باشد. باید در هر سوراخ دکمه فشاری، بین «چهار تا هشت بار» سوزن رد کنید و از دوخت دندان موشی استفاده نمایید (تصویر ۳۳-۱۰).

### دکمه فشاری جهت حفظ بند البسه زیر

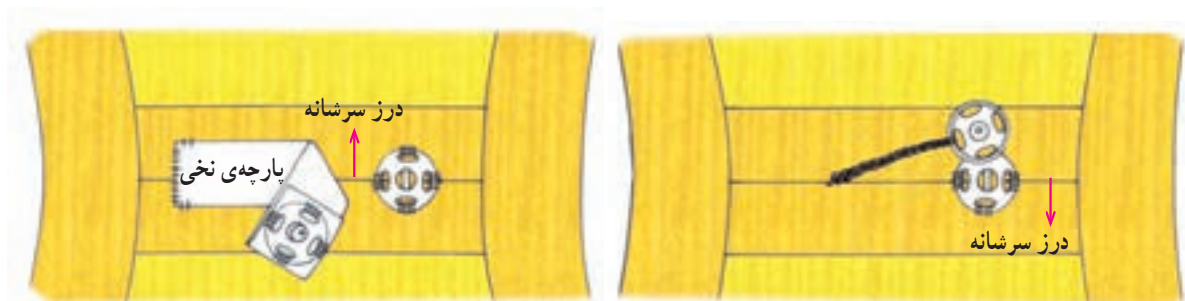

ب

تصویر ۳۴-۱۰

الف

روی درز سرشانه به فاصله‌ی «۲-۳ سانتی‌متر» از حلقه‌ی آستین و به طول «۳ تا ۴ سانتی‌متر» یک بندینک نخ‌ی (قلاب با دست) بزنید (یا یک تکه نوار پارچه‌ای نخ‌ی بدوزید) و به انتهای بندینک دکمه فشاری بدوزید. سپس مقابل آن نیمه‌ی دیگر دکمه را به جادرز متصل کنید. حال پس از پوشیدن لباس، بندینک را از زیر البسه زیر رد کنید و دکمه فشاری را ببندید (تصویر ۳۴-۱۰ الف و ب).

واحد کار دهم : دوخت انواع دکمه	پیمانه مهارتی : توانایی دوخت انواع لباس زنانه	استاندارد مهارت : نازکدوزی (درجه ۲) دوخت
شماره شناسایی : ۷۳-۴/۲/۴۱/۹۱-۷ و ۸۸	شماره شناسایی : ۷-۴/۲/۴۱/۹۱-۷ و ۸۸	شماره شناسایی : ۷-۴/۲/۴۱/۹۱-۷ و ۸۸



تصویر ۳۵-۱۰

### فشاری زن پرسی



◀ برای پرس کردن دکمه‌های فلزی در شلوار و کاپشن‌های جین یا لباس‌های کودکان از انبر ویژه‌ای به نام فشاری زن پرسی استفاده می‌شود (تصویر ۳۵-۱۰).



تصویر ۳۶-۱۰

### دکمه‌های بهم فشرد (مکنه)



◀ برای اتصال جا دکمه و دکمه به پارچه‌های ضخیم و محکم مانند جین و برزنت از وسایل مخصوصی استفاده می‌شود. شکل زیر وسایل و طریقه استفاده از آن را نشان می‌دهد (تصویر ۳۶-۱۰).

### چسب انگاچ

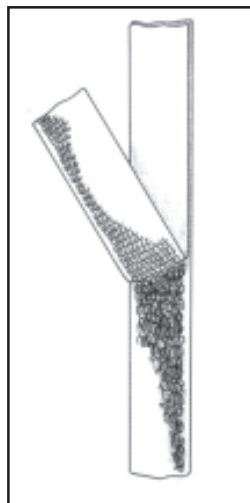

تصویر ۳۸-۱۰

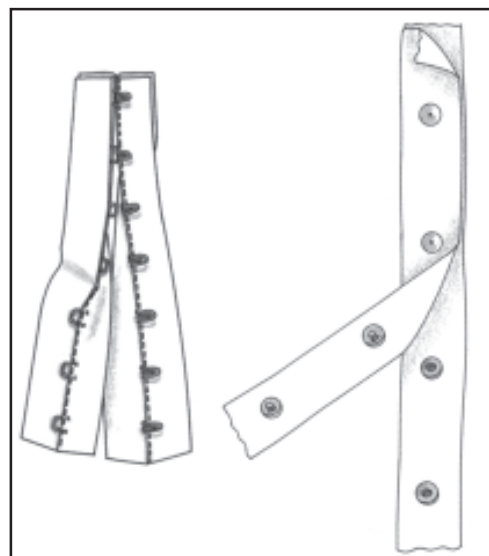

تصویر ۳۷-۱۰

▲ برای چسباندن قطعه‌ای از لباس به قسمت دیگر مانند اپل به سرشانه لباس، برگردان جیب و ... استفاده می‌شود (تصویر ۳۸-۱۰).

▲ نوارهای آماده قزن قفلی یا دکمه‌های فشرده برای لباس‌های زیر، شکم‌بند و ... استفاده می‌شود (تصویر ۳۷-۱۰).

واحد کار دهم : دوخت انواع دکمه	پیمانه مهارتی : توانایی دوخت انواع لباس زنانه	استاندارد مهارت : نازکدوزی (درجه ۲) دوخت
شماره شناسایی : ۷۳-۴/۲/۴۱/۹۱-۷ و ۸۸	شماره شناسایی : ۷-۴/۲/۴۱/۹۱-۷ و ۸۸	شماره شناسایی : ۷-۴/۲/۴۱/۹۱-۷ و ۸۸



- ۱- انواع دکمه بدون پایه را روی لباس بدوزید.
- ۲- دوخت دکمه پایه‌دار را انجام دهید.
- ۳- دکمه‌ها را روکش کنید.
- ۴- دکمه‌ی فشاری را در قسمت‌های مناسب لباس بدوزید.
- ۵- روش‌های مختلف وصل قزن قفلی در لباس را انجام دهید.
- ۶- نوارهای چسب اسکاچ و نوار قزن قفلی را بدوزید.



## هدف کلی: دوخت انواع مچ و سجاف چاک آستین



### هدف‌های رفتاری

انتظار می‌رود فراگیرنده، پس از مطالعه‌ی این واحد درسی بتواند به اهداف ریز دست یابد:

- ۱- انواع سجاف چاک مچ آستین را بدوزد.
- ۲- سجاف چاک آستین تنگ پنس دار را بدوزد.
- ۳- سجاف سر خود به فرم پبلی در مچ آستین را بدوزد.
- ۴- لبه‌ی برگردان ساده سر خود، جدا و دوبل آستین را اجرا کند.
- ۵- انواع روش‌های دوخت کش در لبه‌ی آستین را انجام دهد.
- ۶- روش‌های مختلف اتصال مچ به آستین را اجرا کند.

واحد کار یازدهم: دوخت انواع میج و سجاف چاک آستین شماره شناسایی: ۸۸ و ۷-۹۱/۴۱/۲/۴-۴۱	پیمانه مهارتی: دوخت انواع لباس زنانه شماره شناسایی: ۸۸ و ۷-۹۱/۴۱/۲/۴-۸	استاندارد مهارت: نازکدوزی (درجه ۲) دوخت شماره شناسایی: ۸۸ و ۷-۹۱/۴۱/۲/۴-۴۱
--	---	--

## دوخت انواع سجاف با جمت چاک آستین



قبل از آن که آستین به لباس متصل شود باید سجاف چاک و میج آن دوخته شود.

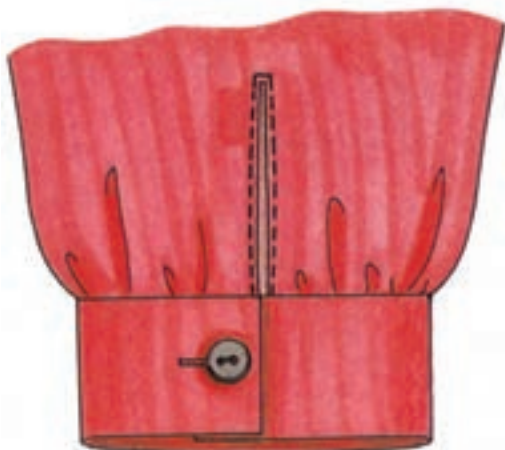

تصویر ۱۱-۱

سجاف روی آستین و در قسمت پشت دست به فاصله‌ی کمی از درز زیر آستین در محل چاک آن قرار دارد. بهتر است قبل از دوختن درز آستین، چاک آن را سجاف کنید. سجاف چاک آستین به طرق مختلف و متناسب با مدل آستین و جنس پارچه آن انجام می‌شود (تصویر ۱۱-۱).

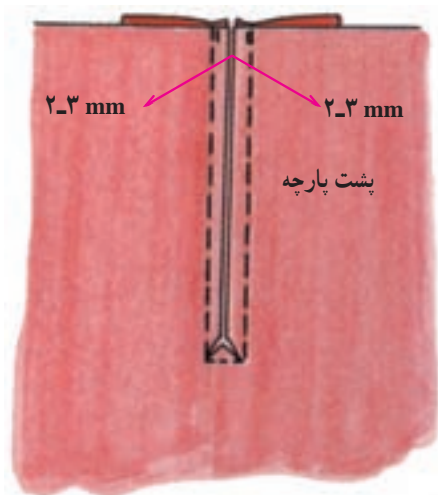

تصویر ۱۱-۳

### سجاف ساده

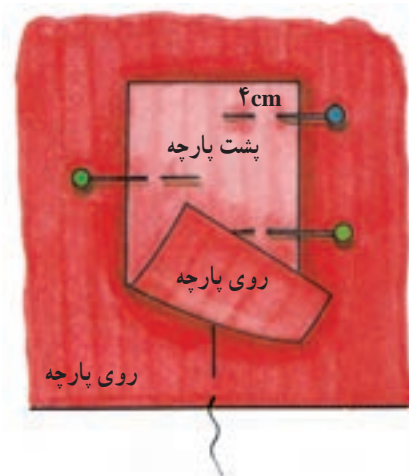

تصویر ۱۱-۲

حالت دو طرف چاک را به فاصله‌ی «۲ تا ۳ میلی‌متر» به تکه‌ی سجاف کوچک بزنید. سپس به فاصله‌ی «۲ تا ۳ میلی‌متر» از لبه‌ی چاک آن را به سجاف چرخ کنید. حال سجاف را در فاصله‌ی میان چاک بچینید. (به صورت دو اریب رأس چاک چیده شود.) (تصویر ۱۱-۳).

تکه‌ای از راستای پارچه به «طول ۴ سانتی‌متر» بلندتر از چاک آستین و به «عرض ۸ سانتی‌متر» بچینید. وسط تکه را روی چاک آستین و دقیقاً روی راسته‌ی سجاف و روی آن قرار دهید. توجه کنید که روی پارچه سجاف به طرف روی پارچه آستین قرار گیرد. (تصویر ۱۱-۲).

واحد کار یازدهم: دوخت انواع میج و سجاف چاک آستین شماره شناسایی: ۸۸ و ۷-۹۱/۴۱/۲/۴-۴۱	بیمانه مهارتی: دوخت انواع لباس زنانه شماره شناسایی: ۸۸ و ۷-۹۱/۴۱/۲/۴-۸	استاندارد مهارت: نازکدوزی (درجه ۲) دوخت شماره شناسایی: ۸۸ و ۷-۹۱/۴۱/۲/۴-۸
---	---	---

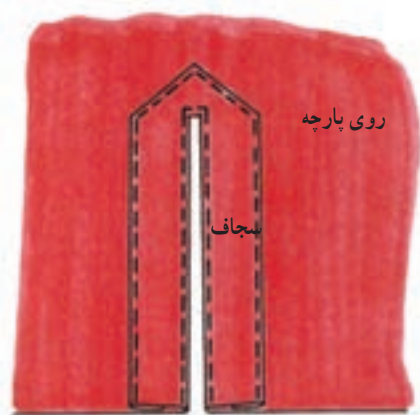

تصویر ۱۱-۵

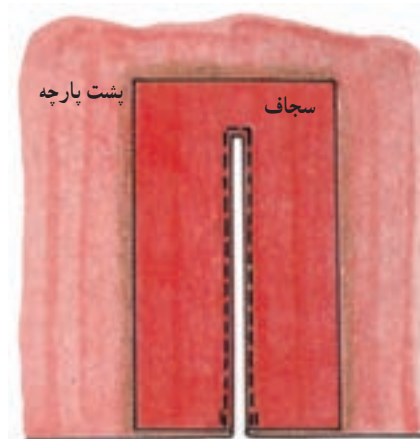

تصویر ۱۱-۴

▲ لبه‌ی سجاف را می‌توانید تمیزدوزی کنید و به‌طور آزاد رها نمایید یا آن‌که لبه‌های آن را «تا» کنید و قسمت بالای چاک را سه‌گوش نموده و آن را بدوزید. سپس آن را اتو بزنید (تصویر ۱۱-۵).

▲ سجاف را به طرف پشت برگردانید، درز را به طرف پشت بغلتانید، بدوزید و اتو بزنید. (تصویر ۱۱-۴).

سجاف ممتد 

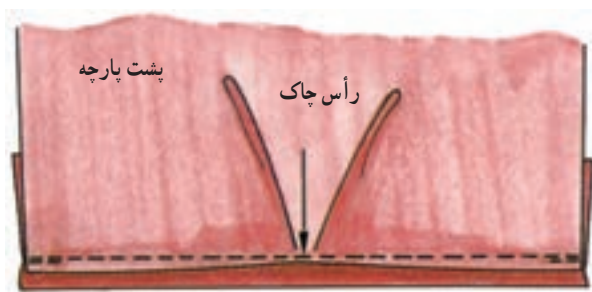

تصویر ۱۱-۷



تصویر ۱۱-۶

▲ تکه‌ای از راستای پارچه به «عرض ۴ تا ۵ سانتی‌متر» و به «طول دو برابر چاک آستین» بچینید. پارچه‌ی سجاف را روبه‌روی پارچه‌ی آستین قرار دهید و مانند یک درز ممتد کوک بزنید. حال درز را بدوزید. بهتر است پارچه را از سمت چاک زیر پایه‌ی ماشین دوخت بگذارید تا بتوانید آن را دقیق بدوزید (تصویر ۱۱-۷).

واحد کار یازدهم: دوخت انواع میچ و سجاف چاک آستین	پیمانه مهارتی: دوخت انواع لباس زنانه	استاندارد مهارت: نازکدوزی (درجه ۲) دوخت
شماره شناسایی: ۸۸ و ۷-۹۱/۴۱/۲/۴-۴۱	شماره شناسایی: ۸۸ و ۷-۹۱/۴۱/۲/۴-۸	شماره شناسایی: ۸۸ و ۷-۹۱/۴۱/۲/۴

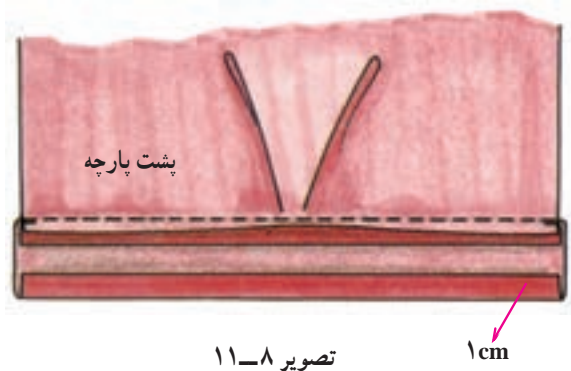

تصویر ۱۱-۸

۱cm

◀ بدیهی است عرض درز در محل رأس چاک باریک تر خواهد بود. بهتر است بخیه‌ی ماشین دوخت روی درجه‌ی ریز تنظیم شود تا دوام آن به علت باریکی درز بیش تر گردد. سپس لبه‌ی سجاف را به اندازه‌ی «یک سانتی‌متر» «تا» کرده اتو کنید (تصویر ۱۱-۸).



تصویر ۱۱-۱۰

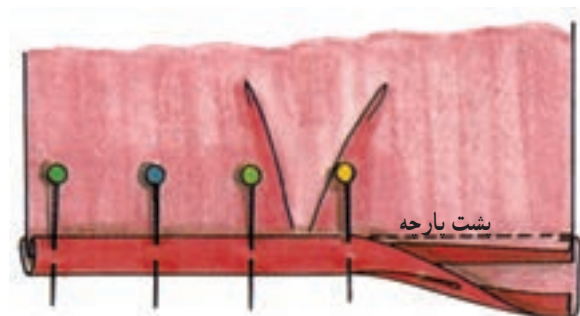

تصویر ۱۱-۹

▲ لبه‌ی سجافی که به میچ (جا دکمه‌ای میچ) وصل می‌شود، باید به طرف داخل سنجاق گردد (مطابق شکل بالا). گوشه‌ی سجاف را به صورت یک مثلث بدوزید (تصویر ۱۱-۱۰).

▲ جادرز را به طرف سجاف بخوابانید، سپس لبه‌ی سجاف را «تا» بزنید و درز را سنجاق نمایید. این قسمت را بدوزید یا با بخیه‌ی ماشین دوخت پس‌دوزی کنید (تصویر ۱۱-۹).



تصویر ۱۱-۱۱

سجاف چاک آستین به طریقه‌ی «مردانه‌دوزی» (با پلاکت)



◀ این سجاف کاربرد زیادی در «پیراهن‌های شمیزه مردانه» دارد. اگر از پارچه‌ی «چهارخانه» یا «راه راه» استفاده می‌کنید، بهتر است مستطیل سجاف را از اریب پارچه ببرید (تصویر ۱۱-۱۱).



واحد کار یازدهم: دوخت انواع مچ و سجاف چاک آستین	پیمانه مهارتی: دوخت انواع لباس زنانه	استاندارد مهارت: نازکدوزی (درجه ۲) دوخت
شماره شناسایی: ۸۸ و ۷-۹۱/۴۱/۲/۴-۴۱	شماره شناسایی: ۸۸ و ۷-۹۱/۴۱/۲/۴-۸	شماره شناسایی: ۸۸ و ۷-۹۱/۴۱/۲/۴



تصویر ۱۱-۱۲

تکه‌ای از راسته‌ی پارچه به «عرض ۴-۶ سانتی‌متر» (دولا شود) و به طول «۳ سانتی‌متر» بلندتر از طول چاک آستین بچینید. این تکه را «تا» کنید و قسمت بالای آن را مطابق شکل تا «۳ سانتی‌متر» بدوزید (تصویر ۱۱-۱۲).

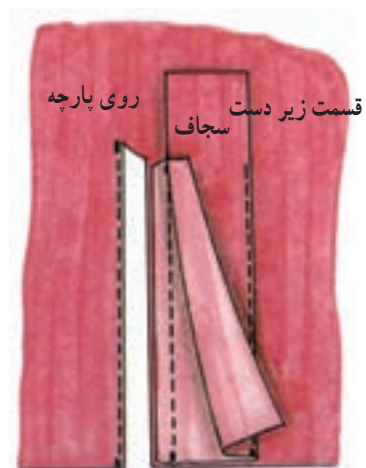

تصویر ۱۱-۱۴

تکه‌ای مستطیل شکل را به طرف روی پارچه برگردانید و اتو کنید. سپس آن را به درز چاک سمت زیر دست آستین بدوزید (تصویر ۱۱-۱۴).



تصویر ۱۱-۱۳

دو طرف چاک را به فاصله‌ی «نیم سانتی‌متر» علامت بگذارید و از یک طرف آن را بچینید. مطابق شکل، «نیم سانتی‌متر» لبه‌ی سجاف را «تا» کنید، روی آن را بدوزید. سپس اتو بزنید (تصویر ۱۱-۱۳).

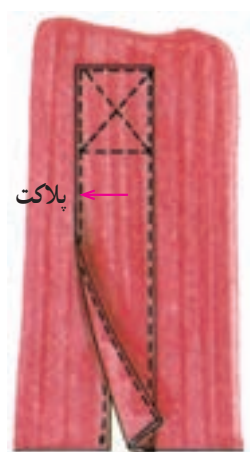

تصویر ۱۱-۱۶

حال کناره‌ی سجاف را از سمت رو بدوزید و برای رعایت تناسب بیشتر، درز آستین را نیز به مدل دو درزه بدوزید (تصویر ۱۱-۱۶).



تصویر ۱۱-۱۵

لب سجاف را به دقت به سمت پشت «تو» زده و کوک بزنید (تصویر ۱۱-۱۵).

واحد کار یازدهم: دوخت انواع مچ و سجاف چاک آستین	پیمانه مهارتی: دوخت انواع لباس زنانه شماره شناسایی: ۸-۴/۲/۴۱/۹۱-۷ و ۸۸	استاندارد مهارت: نازکدوزی (درجه ۲) دوخت شماره شناسایی: ۴/۲/۴۱/۹۱-۷ و ۸۸
--	---	---

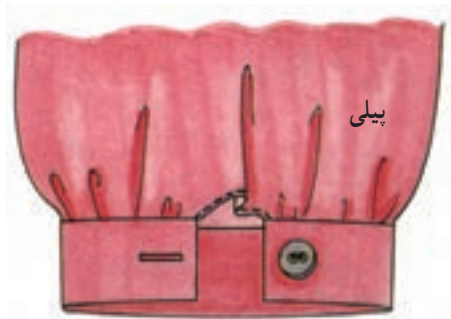

تصویر ۱۱-۱۷



تصویر ۱۱-۱۹

▲ دو سر مثلث را به طرف پشت «تا» کنید، سپس لبه‌ی آن را «تا» نموده و چرخ نمایید (تصویر ۱۱-۱۹).

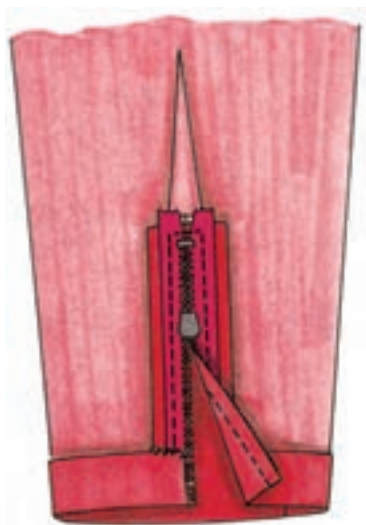

تصویر ۱۱-۲۱

▲ پهنای درز آستین را حدود «۲ سانتی متر» در نظر بگیرید و اضافه‌ی آن را بچینید. درز را اتو کنید (تصویر ۱۱-۲۱).

## سجاف سرخود به فرم پیلی



◀ این مدل نیازی به تکه پارچه‌ی سجاف جداگانه ندارد (تصویر ۱۱-۱۷).



تصویر ۱۱-۱۸

▲ لبه‌ی آستین را به اندازه‌ی مچ و مقدار «چین یا پیلی» آن محاسبه کنید. معمولاً  $\frac{3}{4}$  لبه‌ی آستین را در نظر بگیرید. (مقدار باقی مانده ۴ تا ۵ سانتی متر مناسب است). دو سر  $\frac{1}{4}$  باقی مانده را دو مثلث کوچک درآورید (تصویر ۱۱-۱۸).

## سجاف چاک آستین های تنگ

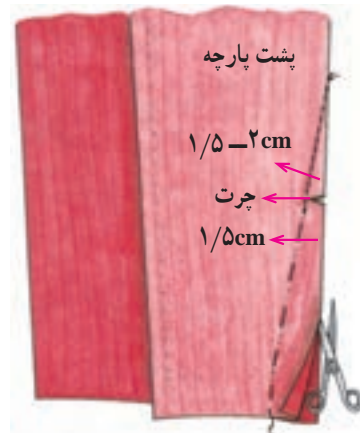

تصویر ۱۱-۲۰

## سجاف چاک آستین های تنگ بازپس:



▲ قبل از دوختن درز زیر دست آستین، پنس آن را کوک بزنید. پهنای پنس را در مکانی که اندازه‌ی آن «۱/۵ تا ۲ سانتی متر» باشد، مشخص کنید، چرت بزنید و پنس را «۱/۵ سانتی متر» پایین تر از انتها تا این مکان چرخ کنید (تصویر ۱۱-۲۰).

واحد کار یازدهم: دوخت انواع مچ و سجاف چاک آستین شماره شناسایی: ۸۸ و ۷-۹۱/۴۱/۲/۴-۴۱	پیمانه مهارتی: دوخت انواع لباس زنانه شماره شناسایی: ۸۸ و ۷-۹۱/۴۱/۲/۴-۸	استاندارد مهارت: نازکدوزی (درجه ۲) دوخت شماره شناسایی: ۸۸ و ۷-۹۱/۴۱/۲/۴-۴
--	---	---

## سجاف آستین تنگ باندینگ

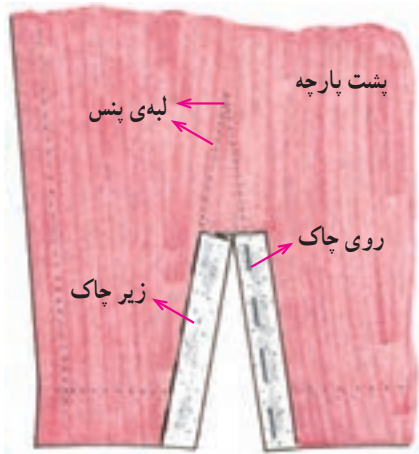

تصویر ۱۱-۲۳

▲ درز پنس را به اندازه‌ای که می‌خواهید، روی آستین مشخص کنید. زیر چاک (محل دکمه) از لبه ی پنس، «۲ سانتی متر» و روی چاک (محل بندینگ) از لبه ی پنس، «۱ سانتی متر» بچینید. تکه‌ای لایی به پهنای «۲ سانتی متر» مطابق شکل روی «زیر چاک» و روی چاک» قرار دهید (تصویر ۱۱-۲۳).

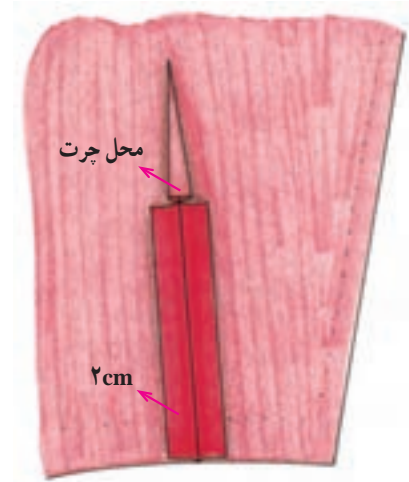

تصویر ۱۱-۲۲

▲ نخ کوک درز را بشکافید، زیپ را به لبه ی سجاف پنس بدوزید (روش دوخت زیپ، در بخش دوخت زیپ‌ها توضیح داده شده است). لبه ی آستین را پس‌دوزی کنید (تصویر ۱۱-۲۲).



تصویر ۱۱-۲۵

▲ دقت کنید «۲ سانتی متر» اضافه‌ی نوار راسته را بالاتر از چاک قرار دهید. اضافه‌ی آن را با سنجاق «تا» کنید و نوار را به سمت پشت بغلتانید. آن را کوک بزنید و اتو کنید (تصویر ۱۱-۲۵).



تصویر ۱۱-۲۴

▲ نواری به طول چاک به اضافه‌ی «۲ سانتی متر» و «عرض ۴ سانتی متر» از راسته‌ی پارچه تهیه کنید. نوار بندینگ جا دکمه را آماده نمایید. (قبلاً در قسمت بندینگ توضیح داده شده است). نوار راسته را روی بندینگ‌ها قرار دهید، کوک بزنید و بدوزید (تصویر ۱۱-۲۴).

واحد کار یازدهم: دوخت انواع مچ و سجاف چاک آستین شماره شناسایی: ۸۸ و ۷-۹۱/۴۱/۲/۴-۴۱	پیمانه مهارتی: دوخت انواع لباس زنانه شماره شناسایی: ۸۸ و ۷-۹۱/۴۱/۲/۴-۸	استاندارد مهارت: نازکدوزی (درجه ۲) دوخت شماره شناسایی: ۸۸ و ۷-۹۱/۴۱/۲/۴-۴۱
--	---	--



تصویر ۱۱-۲۶

◀ قسمت زیر چاک را «۱ سانتی متر» «تا» کنید، بقیه‌ی سجاف آن را به پشت آستین برگردانید و کوک بزنید (تصویر ۱۱-۲۶).

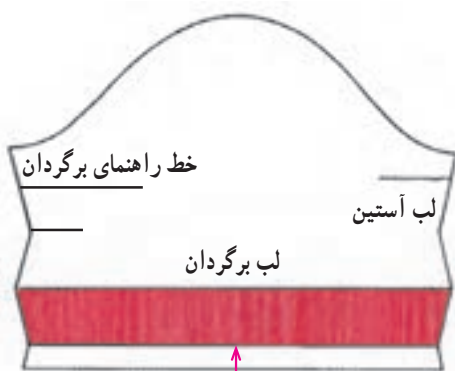
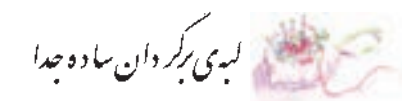
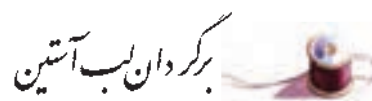

اضافه‌ی درز برگردان

تصویر ۱۱-۲۷

◀ روی الگوی آستین، از لب آستین به اندازه‌ی برگردان بالا بروید و خط راهنمای برگردان را مشخص کنید، این تکه را به طرف پایین رولت نمایید. اضافه‌ی درز برگردان آستین را نیز به اندازه‌ی «۱/۵-۲ سانتی متر» اندازه بزنید. الگو را روی پارچه قرار دهید و پارچه را ببرید. نقاط موازنه را علامت‌گذاری کنید (تصویر ۱۱-۲۷).



تصویر ۱۱-۲۹



تصویر ۱۱-۲۸

▲ لبه‌ی برگردان را روی خط راهنمای برگردان آستین قرار دهید، کوک بزنید و درز زیر بغل آستین را بدوزید (تصویر ۱۱-۲۹).

▲ اضافه‌ی درز برگردان را در قسمت پشت آستین کوک بزنید و بدوزید (تصویر ۱۱-۲۸).

واحد کار یازدهم: دوخت انواع مچ و سجاف چاک آستین	پیمانه مهارتی: دوخت انواع لباس زنانه	استاندارد مهارت: نازکدوزی (درجه ۲) دوخت
شماره شناسایی: ۸۸ و ۷-۹۱/۴۱/۲/۴-۴۱	شماره شناسایی: ۸۸ و ۷-۹۱/۴۱/۲/۴-۸	شماره شناسایی: ۸۸ و ۷-۹۱/۴۱/۲/۴

### لبه‌ی برگردان ساده جدا



تصویر ۱۱-۳۱



تصویر ۱۱-۳۰

▲ اضافه‌ی درز برگردان را «تا» کنید، کوک بزنید و پس‌دوزی یا چرخ نمایید (تصویر ۱۱-۳۱).

▲ سجاف این مدل را می‌توان لاپارچه‌ای غیر از پارچه‌ی اصلی انتخاب کرد. این مدل عیناً مانند مچ قبلی دوخته می‌شود؛ با این تفاوت که لبه‌ی آستین جدا از سجاف است و بعد به آن دوخته می‌شود (تصویر ۱۱-۳۰).



تصویر ۱۱-۳۲

▲ الگوی برگردان به نسبت ضخامت پارچه، قدری بزرگ‌تر از الگوی آستین تهیه می‌شود. پس از تهیه‌ی الگو و برش آن روی پارچه، لایه‌ی را ببرید و روی تکه‌ی زیرین برگردان مچ قرار دهید. سپس دور تا دور تکه برگردان را بدوزید. اضافه جادرز را بچینید و برگردان را به طرف رو برگردانید (تصویر ۱۱-۳۲).

### برگردان دوبل

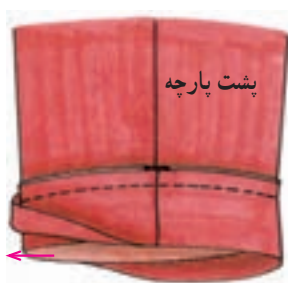

تصویر ۱۱-۳۴



تصویر ۱۱-۳۳

▲ این مدل همانند روش قبلی دوخته می‌شود؛ با این تفاوت که برای داخل لبه‌ی آستین، سجاف نیز در نظر گرفته شده است (تصویر ۱۱-۳۴).

▲ برگردان را اتو کنید و به لبه‌ی آستین متصل سازید. لبه‌ی آستین و برگردان را پاکدوزی نمایید و برگردان دوبل را به سمت روی لباس برگردانید. (اگر درز دوبل در پشت پارچه قرار گیرد) می‌توانید دوبل را برای بلندتر کردن قد آستین استفاده کنید (تصویر ۱۱-۳۳).

واحد کار یازدهم: دوخت انواع مچ و سجاف چاک آستین شماره شناسایی: ۸۸ و ۷-۹۱/۴۱/۲/۴-۴۱	پیمانه مهارتی: دوخت انواع لباس زنانه شماره شناسایی: ۸۸ و ۷-۹۱/۴۱/۲/۴-۸	استاندارد مهارت: نازکدوزی (درجه ۲) دوخت شماره شناسایی: ۸۸ و ۷-۹۱/۴۱/۲/۴-۴۱
--	---	--

## چند روش برای دوخت کش در لبه آستین روش اول (مدل یفهای)

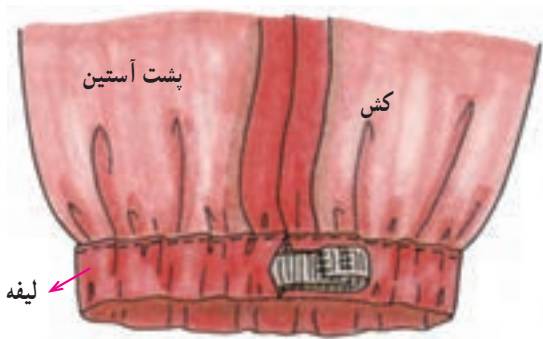

تصویر ۱۱-۳۵

▲ قد آستین را به اندازه کافی بلند بگیرید (به اندازه عرض سجاف کش). درز زیر بغل آستین را تا محل برگرد سجاف کش بدوزید. لبه‌ی سجاف را برگردانید و بدوزید. کش را به اندازه‌ی مورد نیاز ببرید، از محل درز سجاف که دوخته نشده است رد نمایید و دو سرکش را به هم بدوزید (تصویر ۱۱-۳۵).

## روش دوم

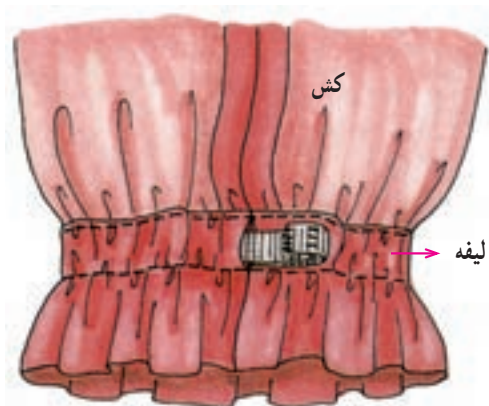

تصویر ۱۱-۳۶

▲ قد آستین به اندازه‌ی مدل بلند شود. (پهنای لیفه و لبه چین آستین دو برابر شود) لبه‌ی سجاف چین را «تا» کنید و دو طرف لیفه را بدوزید. مراحل دوخت را عیناً همانند روش قبلی انجام دهید (تصویر ۱۱-۳۶).

واحد کار یازدهم: دوخت انواع مچ و سجاف چاک آستین شماره شناسایی: ۸۸ و ۷-۹۱/۴۱/۲/۴-۴۱	پیمانه مهارتی: دوخت انواع لباس زنانه شماره شناسایی: ۸۸ و ۷-۹۱/۴۱/۲/۴-۸	استاندارد مهارت: نازکدوزی (درجه ۲) دوخت شماره شناسایی: ۸۸ و ۷-۹۱/۴۱/۲/۴-۴۱
--	---	--

## روش سوم (یک مدل یفنه)

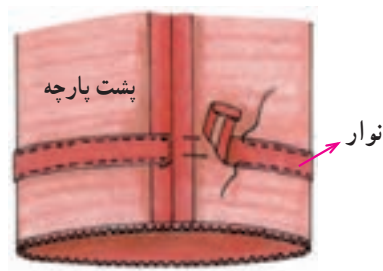

تصویر ۱۱-۳۷

لبه‌ی آستین را پاکدوزی کنید. یک نوار نخ‌ی که هم‌رنگ لباس باشد را انتخاب نمایید و به پشت آستین (روی قسمتی که می‌خواهید کش را رد کنید) بدوزید. دو سر نوار را باز بگذارید. مراحل بعدی را مانند روش اول دوخت کش انجام دهید (تصویر ۱۱-۳۷).

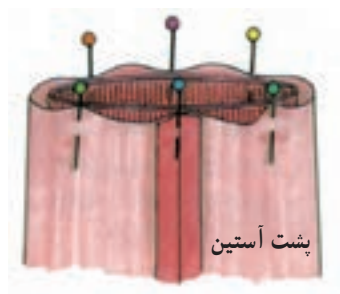

تصویر ۱۱-۳۸

پارچه‌های کشباف را به اندازه‌ی مچ برش بزنید. درز آن را بدوزید. سپس مچ لباس و قسمت لبه‌ی درز کشباف را به چند قسمت مساوی تقسیم کنید و سنجاق بزنید. قسمت‌های تقسیم شده مچ لباس و مچ کشباف را به یک‌دیگر وصل کنید (تصویر ۱۱-۳۸).

## اتصال مچ به آستین (مدل پیراهن مردانه «شمیریه»\*)

پس از دوختن و سجاف کردن چاک آستین، درز آستین را بدوزید و اتو کنید. روی لبه‌ی آستین شلالی به فاصله‌ی «نیم سانتی متر» از یک‌دیگر و در محل اتصال مچ بدوزید. (شلال را ممکن است با دست یا توسط ماشین دوخت انجام دهید).



تصویر ۱۱-۳۹

شلال آستین را جمع کنید تا گشادی آن به اندازه‌ی مچ شود. درز آستین و مچ را به یک‌دیگر سنجاق بزنید؛ به طوری که قسمت لایی شده‌ی مچ به طرف روی دست قرار گیرد. دقت کنید که مقدار چین در قسمت چاک سجاف کم‌تر از روی آستین باشد. درز مچ به اندازه‌ی «۱ سانتی متر» در خارج از لبه‌ها قرار گیرد (تصویر ۱۱-۳۹).

واحد کار یازدهم: دوخت انواع میچ و سجاف چاک آستین شماره شناسایی: ۸۸-۷-۹۱/۴۱/۲/۴-۴۱	پیمانه مهارتی: دوخت انواع لباس زنانه شماره شناسایی: ۸۸-۷-۹۱/۴۱/۲/۴-۸	استاندارد مهارت: نازکدوزی (درجه ۲) دوخت شماره شناسایی: ۸۸-۷-۹۱/۴۱/۲/۴-۴۱
---	---	--

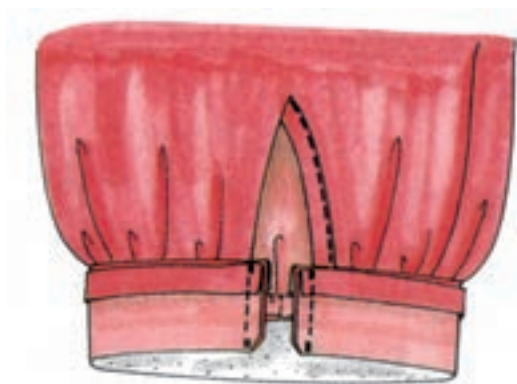

تصویر ۱۱-۴۰

◀ آستین را به طرف روی پارچه برگردانید. حال میچ را روی خط «تا» برگردانید؛ به طوری که روی پارچه به طرف داخل واقع شود. درز طرفین آن را بدوزید، (درز لبه‌ی آستین را «تا» کنید) کناره‌ی میچ زاویه‌دار بریده شود (تصویر ۱۱-۴۰).

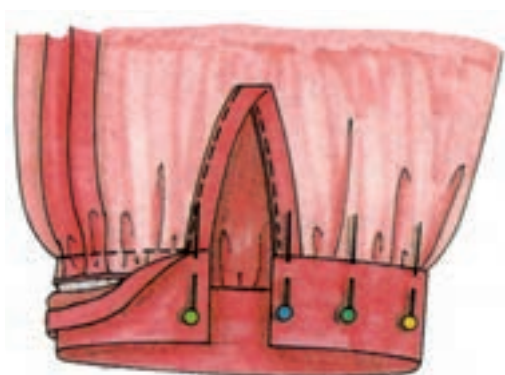

تصویر ۱۱-۴۲

▲ همانند روش قبلی است، فقط لبه‌ی میچ را روی «تای» باز پارچه قرار دهید و لبه‌ی میچ و درز پهلو‌ی آن را با هم بدوزید (تصویر ۱۱-۴۲).

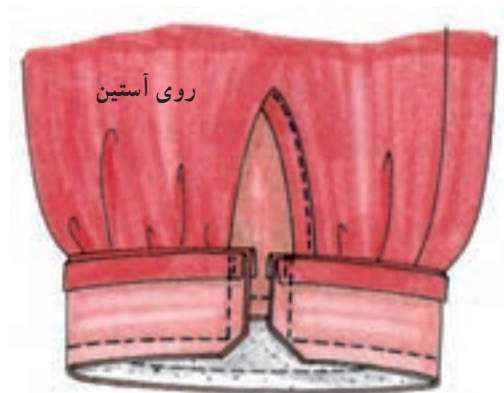

تصویر ۱۱-۴۱

▲ میچ را به طرف رو برگردانید. درز را به طرف میچ «تا» کنید و لبه‌ی دیگر میچ را سنجاق نموده، سپس به شلال ماشین دوخت پس دوزی نمایید یا روی میچ را بدوزید (تصویر ۱۱-۴۱).

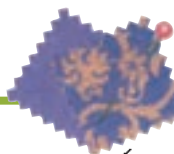

توجه کنید:

چنانچه سجاف آستین به طرف رو بدوزید، میچ‌بند را باید در سمت روی آستین بدوزید.



واحد کار یازدهم: دوخت انواع مچ و سجاف چاک آستین	پیمانه مهارتی: دوخت انواع لباس زنانه	استاندارد مهارت: نازکدوزی (درجه ۲) دوخت
شماره شناسایی: ۸۸-۷-۹۱/۴۱/۲/۴-۴۱	شماره شناسایی: ۸۸-۷-۹۱/۴۱/۲/۴-۸	شماره شناسایی: ۸۸-۷-۹۱/۴۱/۲/۴-۴۱

## مچ آستین چین دار (بدون جادکمه)



الگوی مچ را آماده کرده، روی پارچه‌ی مورد نظر پهن کنید و ببرید. معمولاً لبه‌ی مچ، روی تای پارچه قرار می‌گیرد. لایی مچ را به صورت یک لا ببرید و میان مچ بگذارید؛ به طوری که یک طول آن دقیقاً کنار تای مچ واقع شود.

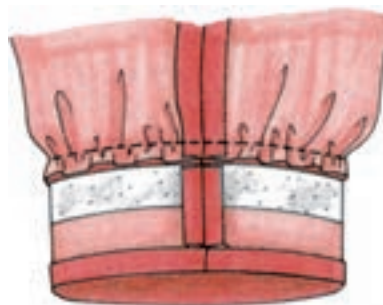

تصویر ۱۱-۴۳

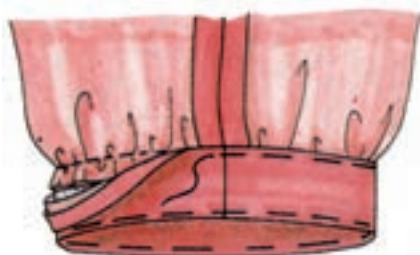

تصویر ۱۱-۴۴

▲ درز را به طرف مچ تا کنید و لبه‌ی دیگر مچ را به آستین کوک بزنید. سپس آن را چرخ یا پس‌دوزی نمایید (تصویر ۱۱-۴۴).

▲ درز آستین را چرخ و اتو کنید. روی لبه‌ی آستین را با درجه‌ی درشت چرخ نمایید و آن را جمع کنید. درز مچ را چرخ و اتو نمایید. لبه‌ی مچ را به اندازه «۱ سانتی‌متر» «تا» کنید. درز آستین و مچ را به یک‌دیگر بدوزید. (لایی مچ به طرف روی دست) (تصویر ۱۱-۴۳).



تصویر ۱۱-۴۵

▲ این مدل مچ در قسمت لب آستین بیش‌تر از لبه‌ی آستین است. این مدل همانند مچ قبلی دوخته می‌شود؛ با این تفاوت که مچ در قسمت دوخت دکمه «۲/۵ تا ۳ سانتی‌متر» بیش‌تر از چاک سجاف بیرون می‌آید (تصویر ۱۱-۴۵).

واحد کار یازدهم: دوخت انواع مچ و سجاف چاک آستین شماره شناسایی: ۸۸ و ۷-۹۱/۴۱/۲/۴-۴۱	پیمانه مهارتی: دوخت انواع لباس زنانه شماره شناسایی: ۸۸ و ۷-۹۱/۴۱/۲/۴-۸	استاندارد مهارت: نازکدوزی (درجه ۲) دوخت شماره شناسایی: ۸۸ و ۷-۹۱/۴۱/۲/۴-۴۱
--	---	--

◀ مچ را روی دولا «تا» کنید و همانند مچ قبلی بدوزید  
(تصویر ۴۶-۱۱).



تصویر ۴۶-۱۱

مچ باعرض زیاد



تصویر ۴۸-۱۱

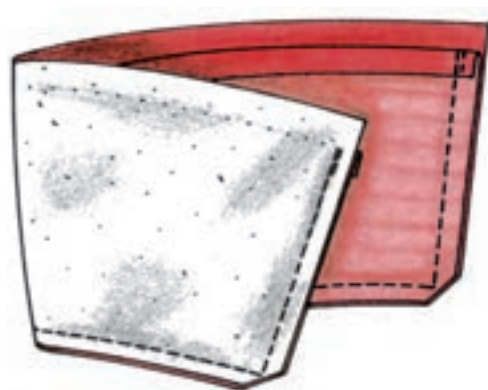

تصویر ۴۷-۱۱

▲ پس از دوختن مچ، اضافی لایه را (به طرف جادرز) بچینید. مچ را از سمت بالای آن به طرف رو برگردانید. برای اتصال آستین به مچ، مانند طریقه قبلی چین آن را منظم کنید. ولی لبه‌ی مچ را تا پیلی سجاف آستین بدوزید. لبه‌ی دیگر مچ را به شلال ماشین دوخت پس‌دوزی کنید (تصویر ۴۸-۱۱).

▲ اگر بخواهید مچ آستین را در عرض‌های خیلی زیاد تهیه کنید باید مدل مچ را چسبان انتخاب نمایید. باید تهیه الگو به شکل دوزنقه باشد. لبه‌ی مچ را روی «تای» باز پارچه قرار دهید. برای دور تا دور الگو، جادرز مساوی (۱-۱/۵ سانتی‌متر) بگذارید. لایه‌ی را روی یک لایه مچ قرار دهید و روی لایه علامت بگذارید (درز لبه‌ی مچ را ۱ سانتی‌متر تا کنید). روی نقاط علامت‌گذاری شده را بدوزید (تصویر ۴۷-۱۱).

واحد کار یازدهم: دوخت انواع مچ و سجاف چاک آستین شماره شناسایی: ۸۸ و ۷-۹۱/۴۱/۲/۴-۴۱	پیمانه مهارتی: دوخت انواع لباس زنانه شماره شناسایی: ۸۸ و ۷-۹۱/۴۱/۲/۴-۸	استاندارد مهارت: نازکدوزی (درجه ۲) دوخت شماره شناسایی: ۸۸ و ۷-۹۱/۴۱/۲/۴-۴۱
--	---	--



## خودآزمایی نظری

- ۱- فاصله لب چاک از سجاف بین ..... تا ..... میلی متر است.
- ۲- تکه ی سجاف ممتد آستین به عرض ..... تا ..... سانتی متر و به طول ..... چاک آستین است.
- ۳- کاربرد سجاف چاک آستین مردانه دوزی در کدام یک از لباس ها بیش تر است؟  
الف) کت      ب) پالتو      پ) پیراهن شمیزه      ت) پیراهن ظریف
- ۴- لبه ی آستین در سجاف به شکل پیلی چه اندازه مناسب تر است؟  
الف)  $\frac{3}{4}$       ب)  $\frac{1}{3}$       پ)  $\frac{2}{4}$       ت)  $\frac{1}{2}$

## خودآزمایی عملی

- ۱- سجاف ممتد و مچ را روی پاترون آستین بدوزید.
- ۲- سجاف آستین به روش «مردانه دوزی» و مچ آن را به آستین شومیز مردانه بدوزید.
- ۳- سجاف سرخود به شکل پیلی و مچ دوپل را به صورت پاترون بدوزید.
- ۴- سجاف چاک آستین با زیپ و بندینگ را به صورت پاترون بدوزید.
- ۵- سجاف چاک آستین دو تکه را به صورت پاترون بدوزید.





## پاسخنامه خودآزمایی نظری

۳.۲-۱

۴-۲ تا ۵، دو برابر

۳-پ

۴-الف

## بدف کلی: دوخت انواع آستین و اتصال اپل به آن



### بدف های رفتاری

انتظار می رود فراگیرنده ، پس از مطالعه ی این واحد درسی بتواند به اهداف ریز دست یابد:

- ۱- انواع آستین های جدا و سرخود را نام ببرد.
- ۲- روش وصل آستین جدای یک تکه ی ساده روی بالاتنه اجرا کند.
- ۳- روش اتصال آستین های کیمونو مرغک سرخود را انجام دهد.
- ۴- دوخت کیمونو رگلان با پنس سرشانه را انجام دهد.
- ۵- دوخت کیمونو رگلان با درز روی دست را انجام دهد.
- ۶- دوخت کیمونو رگلان با برش چهار گوشه را انجام دهد.
- ۷- کیمونو بغل گرد را بدوزد.
- ۸- انواع اپل گذاری معمولی و رگلان را انجام دهد.

واحد کار دوازدهم: دوخت آستین و اتصال ابله به آن شماره شناسایی: ۷-۹۱/۴۱/۲/۴-۶۸	پیمانه مهارتی: دوخت انواع لباس زنانه شماره شناسایی: ۷-۹۱/۴۱/۲/۴-۶۸	استاندارد مهارت: نازکدوزی (درجه ۲) دوخت شماره شناسایی: ۷-۹۱/۴۱/۲/۴-۶۸
--	---	---

## دوخت و اتصال انواع آستین



میزان مهارت و استادی هر دوزنده را می‌توان در دوخت و اتصال آستین لباس تشخیص داد. آستینی که در اتصال آن به بالاتنه دارای «خرد»های نامنظم است یا بعد از پوشیدن روی دست فرد پیچ می‌خورد، نشان اشکال کار دوزنده است. به‌طور کلی، آستین‌ها دو نوعند: ۱) آستین جدا، ۲) آستین سرخود. انواع آستین‌های جدا در قسمت «کاپ» آستین باید بزرگ‌تر از حلقه آستین باشد تا در موقع وصل چین‌ریز یا خُرد بخورد. آستین‌های یک تکه، آستین‌های دو تکه، آستین‌های چین‌دار، پف‌دار و آستین‌های شمیزه همه به حلقه آستین‌های طبیعی متصل می‌شود. ولی آستین‌هایی چون کیمونو رگلان، کیمونو و کیمونوی مرغک سرخود به حلقه آستین‌های با شکل‌های گوناگون اتصال می‌یابد.

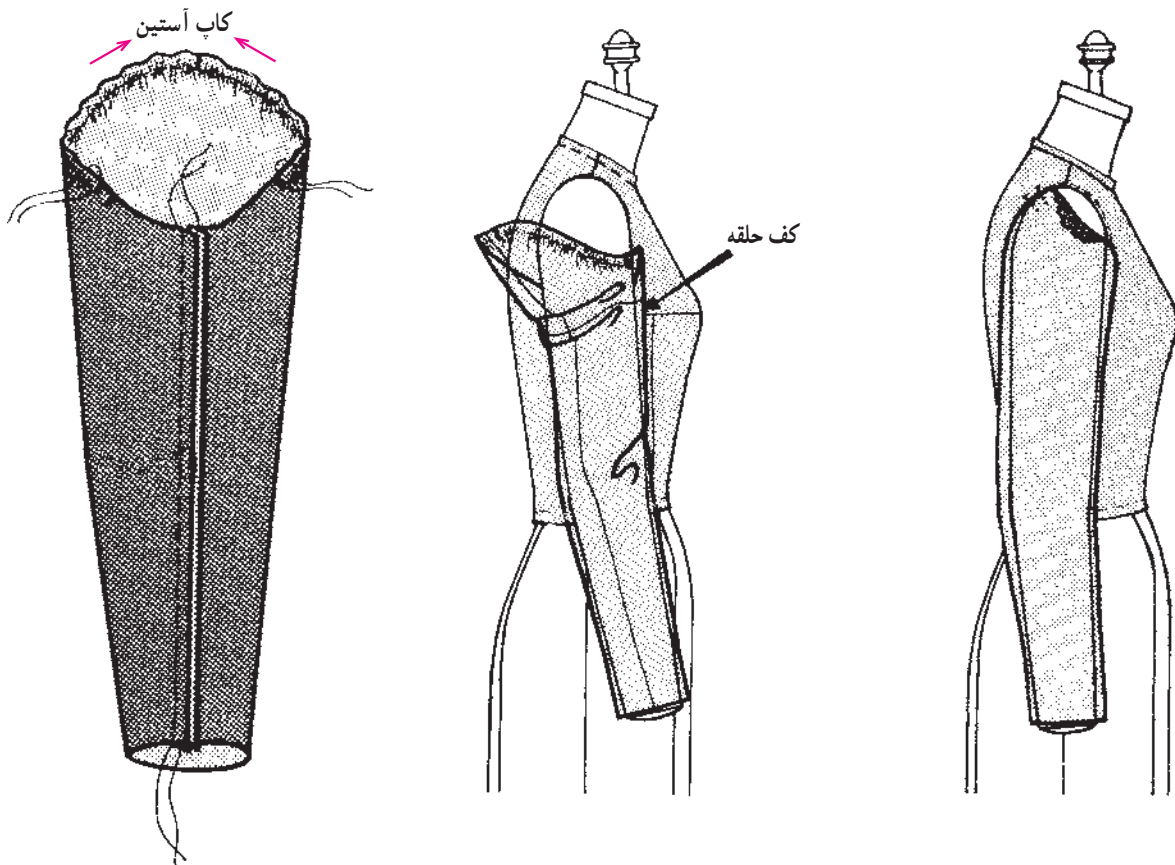

واحد کار دوم: دوخت و اتصال آستین به بالاتنه و ابل گذاری شماره شناسایی: ۸۸-۷-۹۱/۴۱-۸۲	پیمانه مهارتی: دوخت انواع آستین شماره شناسایی: ۸۸-۷-۹۱/۴۱-۸	استاندارد مهارت: نازکدوزی زنانه (درجه ۲) دوخت شماره شناسایی: ۸۸-۷-۹۱/۴۱
--	--	---

## روش وصل آستین های جدای یک تکه



تصویر ۱۲-۱



در محل کاپ آستین و از نقاط موازنه‌ی جلو و پشت به فاصله‌ی «۲ میلی‌متر» از طرفین خط کوک شل آستین، با درجه‌ی درشت ماشین دوخت دو ردیف موازی بدوزید (تصویر ۱۲-۱).



تصویر ۱۲-۲

قسمت کاپ آستین را مقداری جمع کنید. درز زیر دست آستین را بدوزید و اتو کنید. پس از خُرد دادن آستین، نقاط موازنه‌ی آستین به بالاتنه را با هم مماس کنید. از یک نقطه‌ی موازنه تای نقطه‌ی موازنه‌ی دیگر، زیر حلقه آستین (حلقه آستین مطابق شکل، روبه‌روی دوزنده قرار گرفته است.) را سنجاق کنید (تصویر ۱۲-۲).

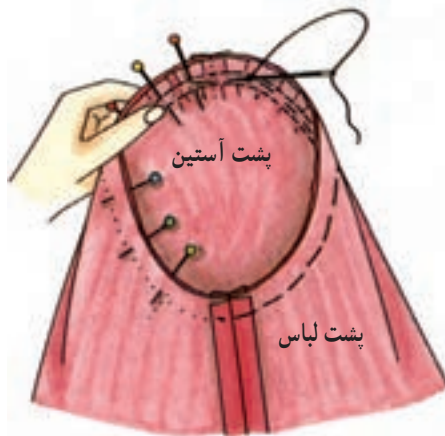

تصویر ۱۲-۴

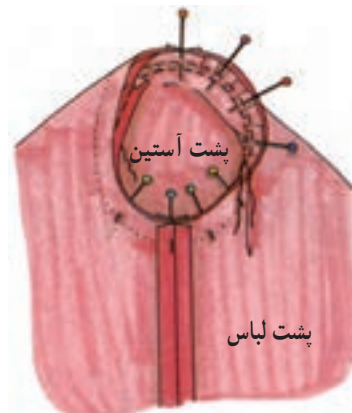

تصویر ۱۲-۳

موقع دوخت از طرف داخل آستین و درست روی خط کوک شل، به وسیله‌ی کوک نسبتاً ریز، آستین را به بالاتنه متصل کنید (تصویر ۱۲-۴).

از موازنه‌های آستین قسمت کاپ را به بالاتنه (از داخل آستین) سنجاق نمایید (تصویر ۱۲-۳).

واحد کار دوم: دوخت و اتصال آستین به بالاتنه و ابل گذاری شماره شناسایی: ۸۸ و ۷-۹۱/۴۱-۸۲	پیمانه مهارتی: دوخت انواع آستین شماره شناسایی: ۸۸ و ۷-۹۱/۴۱-۸	استاندارد مهارت: نازکدوزی زنانه (درجه ۲) دوخت شماره شناسایی: ۸۸ و ۷-۹۱/۴۱
---	--	---



تصویر ۱۲-۶



تصویر ۱۲-۵

▲ هنگام دوختن آستین، آن را از جهت خُرد آستین بدوزید؛ چون در غیر این صورت خُرد آستین نامرتب می‌شود (تصاویر ۱۲-۵ و ۱۲-۶).



تصویر ۱۲-۸

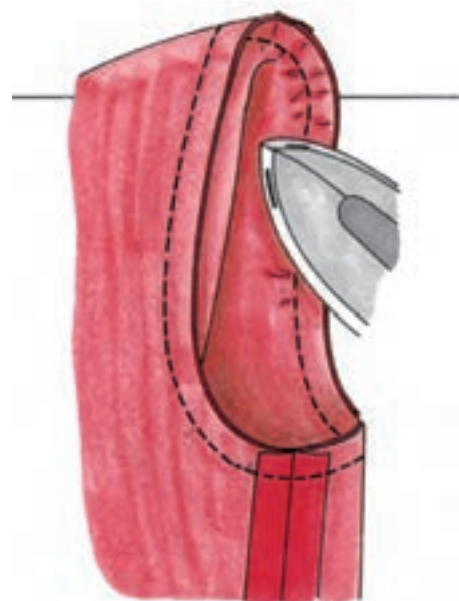

تصویر ۱۲-۷

▲ در صورتی که پنبه کاری آستین را انجام می‌دهید، یک تکه پشم شیشه یا آرگانزای کلفت را در اندازه‌ی ۶×۲۰ سانتی‌متر ببرید و به داخل کاپ آستین وصل کنید (تصویر ۱۲-۸).

▲ برای اتوکردن آستین، نوک اتو را به آرامی روی خُرد آستین بکشید و دقت نمایید نوک اتو به سمت داخل آستین حرکت کند (تصویر ۱۲-۷).



واحد کار دوم: دوخت و اتصال آستین به بالاتنه و ابل گذاری شماره شناسایی: ۸۸ و ۷-۹۱/۴۱-۸۲	پیمانه مهارتی: دوخت انواع آستین شماره شناسایی: ۸۸ و ۷-۹۱/۴۱-۸	استاندارد مهارت: نازکدوزی زنانه (درجه ۲) دوخت شماره شناسایی: ۸۸ و ۷-۹۱/۴۱
---	--	---

## روش اتصال آستین های کیمونو مرغک سرخود

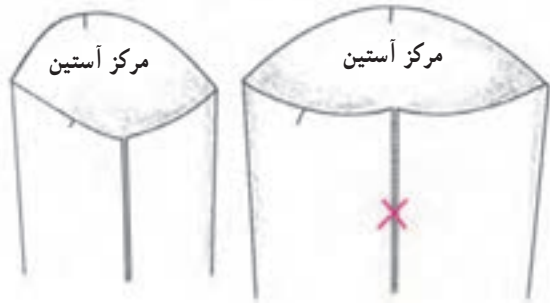

تصویر ۹-۱۲

\* نحوه ی اتصال آستین های کیمونو مرغک سرخود به بالاتنه، معمولاً قبل از اتصال درز پهلوی بالاتنه و درز زیری آستین انجام می شود. قسمت بالای آستین فاقد گشادی است و به ندرت، مختصری خرد می خورد. موارد استثنای آن نیز در این جا ذکر شده است.

◀ در موقع برش دقت کنید که در زیر آستین در یک امتداد قرار گیرد و حالت زاویه دار نداشته باشد (تصویر ۹-۱۲).

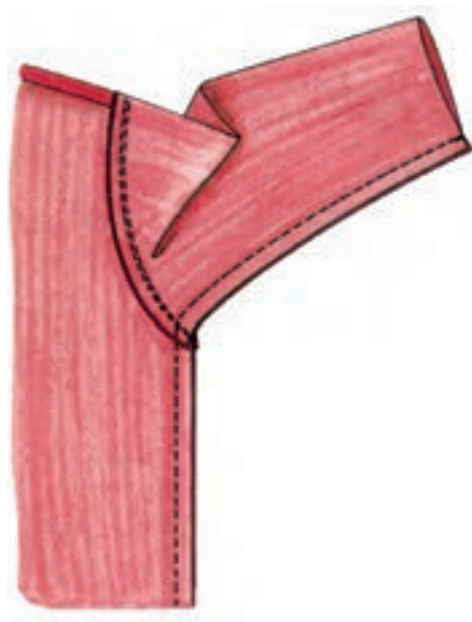

تصویر ۱۱-۱۲

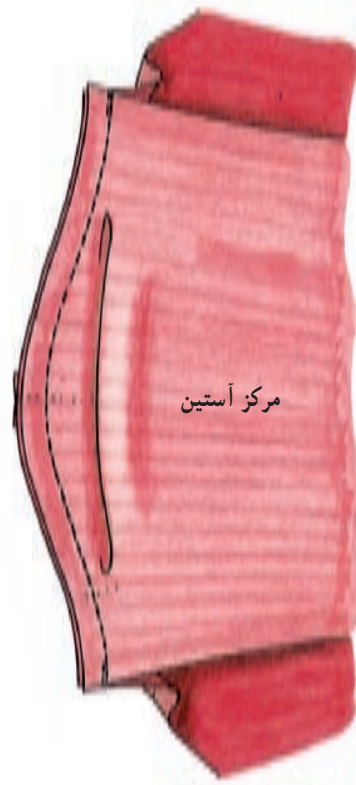

تصویر ۱۰-۱۲

▲ می توانید درز حلقه را از روی لباس بدوزید. سپس درز زیر آستین و پهلوها را به صورت یکسره بدوزید (تصویر ۱۱-۱۲).

▲ خطوط راهنمای کوک شل شده در قسمت بالاتنه و آستین باید مماس با یک دیگر واقع شود. سپس تکه ی آستین را به بالاتنه سنجاق بزنید و بدوزید. پس از دوخت، درز حلقه آستین را به یک سمت (بالاتنه) بخوابانید (تصویر ۱۰-۱۲).

واحد کار دوم: دوخت و اتصال آستین به بالاتنه و ابل گذاری شماره شناسایی: ۸۸-۷-۹۱/۴۱-۸۲	پیمانه مهارتی: دوخت انواع آستین شماره شناسایی: ۸۸-۷-۹۱/۴۱-۸	استاندارد مهارت: نازکدوزی زنانه (درجه ۲) دوخت شماره شناسایی: ۸۸-۷-۹۱/۴۱
--	--	---

### دوخت کیمونو رگلان با پنس سرشانه



ب

تصویر ۱۲-۱۲



الف

◀ چنانچه آستین رگلان در قسمت روی دست فاقد درز باشد، پنس آن را در محل درز سرشانه بدوزید. در طرفین پنس به اندازه «۲ سانتی متر» جای درز بگذارید. سپس پنس را اتو نمایید. درز پهلو را بالاتنه را بدوزید. حلقه‌ی آستین را دور تا دور سنجاق بزنید و بدوزید (تصویر ۱۲-۱۲ الف و ب).



پشت بالاتنه

تصویر ۱۲-۱۳

◀ درز پهلو را بالاتنه را بدوزید. درزها را باز نموده و اتو نمایید. درز زیر دست آستین را بدوزید. سپس حلقه‌ی برش رگلان جلو و پشت را به بالاتنه جلو و پشت وصل کنید (تصویر ۱۲-۱۳).

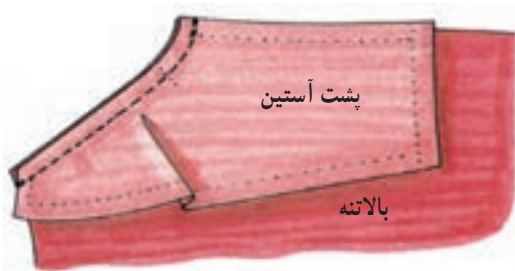

تصویر ۱۲-۱۵

▲ تکه‌های آستین را به درز بالاتنه جلو و پشت وصل کنید. درز روی آستین را به یک‌دیگر بدوزید. درزها را باز کنید و اتو نمایید. سپس درز سرتاسری پهلوهای بالاتنه تا میج آستین را به یک‌دیگر متصل کنید (تصویر ۱۲-۱۵).

### دوخت کیمونو رگلان با درز روی دست



تصویر ۱۲-۱۴

▲ اگر آستین رگلان دو تکه بریده شده و در قسمت روی دست دارای درز سرتاسری است، پس از برش، تکه‌ی بالاتنه را بلافاصله «یک رج» بدوزید. (تکه‌ی بالاتنه پس از برش در اثر کشش کمی بزرگ تر می‌شود.) (تصویر ۱۲-۱۴).

واحد کار دوم: دوخت و اتصال آستین به بالاتنه و ابل گذاری شماره شناسایی: ۸۸-۷-۹۱/۴۱-۸۲	پیمانه مهارتی: دوخت انواع آستین شماره شناسایی: ۸۸-۷-۹۱/۴۱-۸	استاندارد مهارت: نازکدوزی زنانه (درجه ۲) دوخت شماره شناسایی: ۸۸-۷-۹۱/۴۱
---	--	---

## یک مدل آستین کیمونو مرغک سرخود (کاپ صاف)

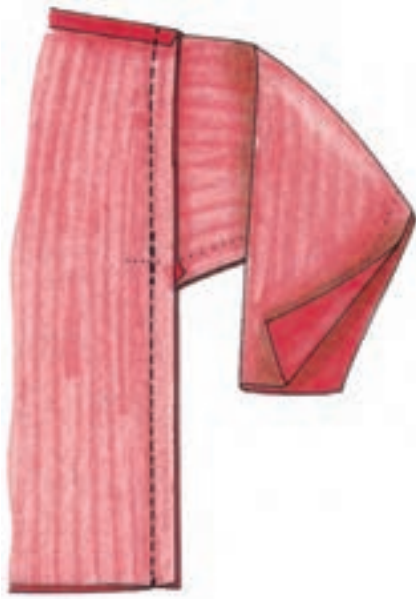

تصویر ۱۲-۱۸

▲ درز زیر آستین از میچ تا زیر بغل دوخته شود (تصویر ۱۲-۱۸).

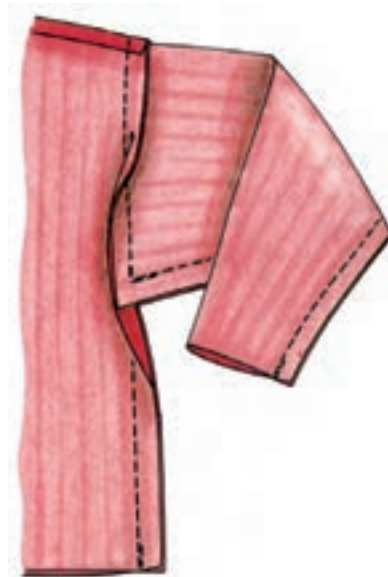

تصویر ۱۲-۱۷

▲ درز پهلوی بالاتنه تا محل تقاطع درز زیر آستین دوخته شود (تصویر ۱۲-۱۷).



تصویر ۱۲-۱۶

▲ در این مدل، کاپ آستین کاملاً صاف است. تکه‌ی آستین را به بالاتنه سنجاق بزنید و تا درز زیر دست بدوزید (تصویر ۱۲-۱۶).

## کیمونو رگلان با برش چهار گوشه



الگوی کیمونو



تصویر ۱۲-۱۹

▲ این نوع کیمونو رگلان کمی شکل چهار گوشه دارد. الگوی آن را در شکل بالا مشاهده می کنید (تصویر ۱۲-۹).

واحد کار دوم: دوخت و اتصال آستین به بالاتنه و ابل گذاری شماره شناسایی: ۸۸-۷-۹۱/۴۱-۸۲	پیمانه مهارتی: دوخت انواع آستین شماره شناسایی: ۸۸-۷-۹۱/۴۱-۸	استاندارد مهارت: نازکدوزی زنانه (درجه ۲) دوخت شماره شناسایی: ۸۸-۷-۹۱/۴۱
---	--	---

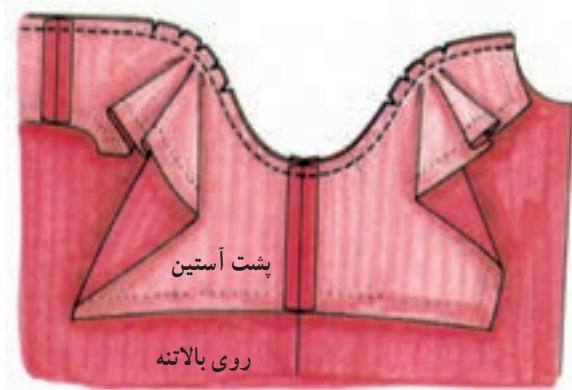

تصویر ۱۲-۲۰



تصویر ۱۲-۲۲

این مدل مانند روش قبلی دوخته می‌شود. فقط به علت داشتن گوشه‌های زاویه‌دار، تقاطع برش آستین به بالاتنه را چرت بزنید و به صورت مرحله‌ای بدوزید. (ابتدا انحنای زیر آستین، سپس دوخت برش زاویه‌دار و ...) (تصویر ۱۲-۲۲).

درزهای زیر آستین و بالاتنه را جداگانه بدوزید، درزها را باز نموده و اتو نمایید. برش سرتاسری آستین جلو را تا قسمت دیگر آستین جلو بدوزید. در قسمت‌های برش منحنی، مثلث‌های کوچکی درآورید تا درز صاف شود (تصویر ۱۲-۲۰).

الگوی دیگری از کیمونو رگلان



الگوی کیمونو

تصویر ۱۲-۲۱

این کیمونو نیز تقریباً شکل چهارگوشه دارد. الگوی آن را در شکل بالا مشاهده می‌کنید (تصویر ۱۲-۲۱).

واحد کار دوم: دوخت و اتصال آستین به بالاتنه و ابل گذاری شماره شناسایی: ۸۸ و ۷-۹۱/۴۱-۸۲	پیمانه مهارتی: دوخت انواع آستین شماره شناسایی: ۸۸ و ۷-۹۱/۴۱-۸	استاندارد مهارت: نازکدوزی زنانه (درجه ۲) دوخت شماره شناسایی: ۸۸ و ۷-۹۱/۴۱
---	--	---

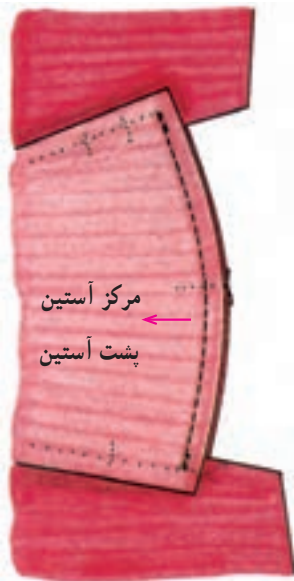

تصویر ۱۲-۲۴

مدل دیگری از نمونه مرغاب سرخود



تصویر ۱۲-۲۳

الگوی کیمونو

▲ درز آستین را به بالاتنه تا زاویه‌ی زیر بغل وصل کنید (تصویر ۱۲-۲۴).

▲ مدل آستین و بالاتنه را در شکل مشاهده می‌کنید. قسمت زیر بغل، دارای زاویه است (تصویر ۱۲-۲۳).

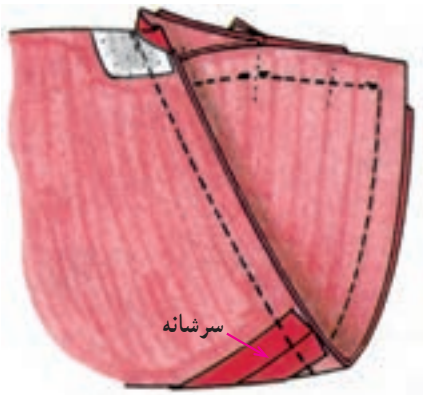

تصویر ۱۲-۲۶

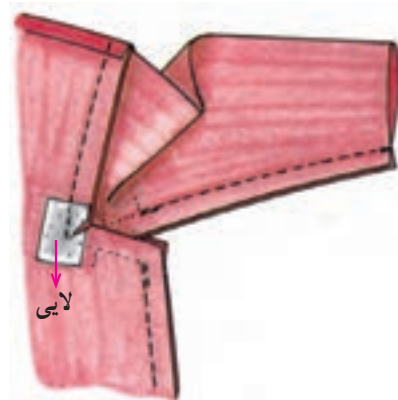

تصویر ۱۲-۲۵

▲ آستین را به طرف داخل بالاتنه و نیز گوشه‌ی آستین را به بالاتنه وصل کنید (تصویر ۱۲-۲۶).

▲ در قسمت گوشه‌ی آستین و بالاتنه، یک تکه لایی روی بالاتنه قرار دهید و گوشه‌ی آن را به صورت اریب بچینید. درز پهلو‌ی بالاتنه را بدوزید (تا انتها دوخته نشود) و اتو کنید (تصویر ۱۲-۲۵).

واحد کار دوم: دوخت و اتصال آستین به بالاتنه و اِپل گذاری شماره شناسایی: ۸۸-۷-۹۱/۴۱-۸۲	پیمانه مهارتی: دوخت انواع آستین شماره شناسایی: ۸۸-۷-۹۱/۴۱-۸	استاندارد مهارت: نازکدوزی زنانه (درجه ۲) دوخت شماره شناسایی: ۸۸-۷-۹۱/۴۱
--	--	---

## کیمونوی زیر بغل کرد



تصویر ۱۲-۲۷

درز روی دست آستین را کوک بزنید و بدوزید. سپس با نهایت دقت آن را اتو نمایید. (چون برش از قسمت اریب پارچه است، کمترین بی‌توجهی باعث کش آمدن آستین می‌شود.) درز زیر آستین و پهلو را یکسره بدوزید. توصیه می‌شود که درز زیر آستین در محل خمیدگی زیر بغل را نوار یک‌لای لطیف بگذارید و آن را با درز بدوزید. این نوار مانع شکافتن درز می‌شود (تصویر ۱۲-۲۷).

## اِپل گذاری

اِپل برای استقامت و صاف نگه داشتن خط سرشانه در لباس و همچنین برای برطرف کردن عیوبی مانند سرشانه‌های گرد یا ناموزون استفاده می‌شود.

\* اِپل‌ها دو نوعند:



تصویر ۱۲-۲۹



تصویر ۱۲-۲۸

▲ نوع دیگر آن، اِپل معمولی است که برای اکثر لباس‌ها قابل استفاده است (تصویر ۱۲-۲۹).

▲ یک نوع آن، مخصوص کیمونو رگلان است که به آن ناودانی نیز گفته می‌شود (تصویر ۱۲-۲۸).

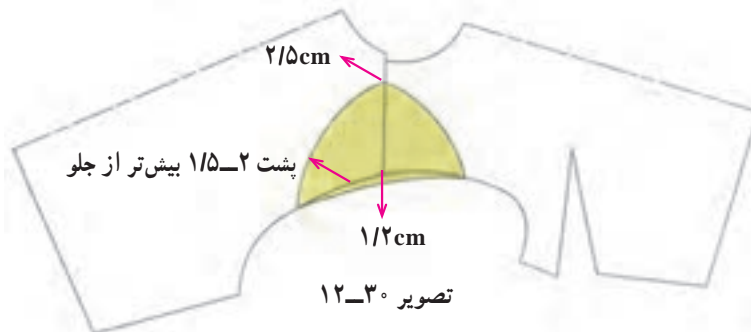

تصویر ۱۲-۳۰

▲ پشت بالاتنه را از سرشانه‌ها، کنار هم قرار دهید و مطابق شکل انحناي اِپل را رسم کنید؛ به طوری که فاصله‌ی آن از یقه «۲/۵ سانتی‌متر» باشد و از قسمت سرشانه «۱/۲ سانتی‌متر» بیرون بیاید. اِپل در قسمت بالاتنه پشت «۱/۵ تا ۲ سانتی‌متر» بیش‌تر از بالاتنه جلو است (تصویر ۱۲-۳۰).

واحد کار دوم: دوخت و اتصال آستین به بالاتنه و اِپل گذاری شماره شناسایی: ۸۸-۷-۹۱/۴۱-۸۲	پیمانه مهارتی: دوخت انواع آستین شماره شناسایی: ۸۸-۷-۹۱/۴۱-۸	استاندارد مهارت: نازکدوزی زنانه (درجه ۲) دوخت شماره شناسایی: ۸۸-۷-۹۱/۴۱
---	--	---



تصویر ۱۲-۳۲

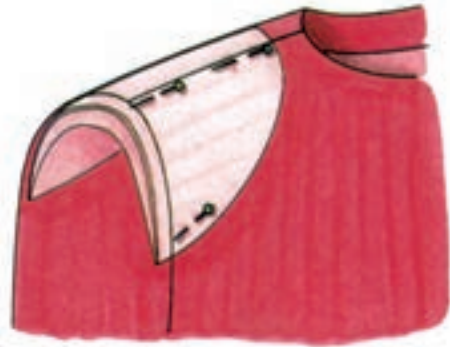

طرز قرارگیری اپل روی فرم لباس (تصویر ۱۲-۳۱)

▲ اپل دارای ضخامت‌های مختلفی است. برای این که شکل لباس از بین نرود، مطابق شکل الگو را از پشم شیشه یا اسفنج با ضخامت‌های مختلف تهیه کنید؛ به طوری که به ترتیب باریک شود. سپس آن‌ها را به یک‌دیگر سنجاق کنید (تصویر ۱۲-۳۲).

▲ اپل معمولی روی سرشانه مطابق شکل قرار می‌گیرد. به اندازه‌ی « $\frac{1}{2}$  سانتی‌متر» بیرون می‌آید (تصویر ۱۲-۳۱).



تصویر ۱۲-۳۴

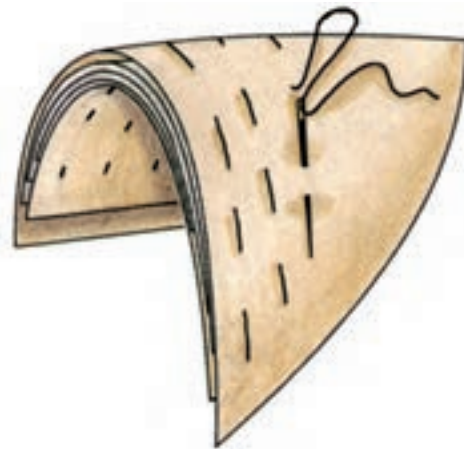

تصویر ۱۲-۳۳

▲ روی اپل را با پارچه‌ی آستری یا پارچه‌ی لباسی روکش کنید و دور تا دور آن را بدوزید (تصویر ۱۲-۳۴).

▲ تکه‌های بریده‌شده را با کوک به یک‌دیگر وصل کنید (تصویر ۱۲-۳۳).

<p>واحد کار دوم: دوخت و اتصال آستین به بالاتنه و اِپل گذاری شماره شناسایی: ۸۸-۷-۹۱/۴۱-۸۲</p>	<p>پیمانه مهارتی: دوخت انواع آستین شماره شناسایی: ۸۸-۷-۹۱/۴۱-۸</p>	<p>استاندارد مهارت: نازکدوزی زنانه (درجه ۲) دوخت شماره شناسایی: ۸۸-۷-۹۱/۴۱</p>
--	--	--



◀ طرز قرارگیری اِپل روی سرشانه بدن در شکل روبه‌رو نشان داده شده است (تصویر ۱۲-۳۵).

طرز قرارگیری اِپل روی فرم لباس

تصویر ۱۲-۳۵



روی اِپل

◀ قسمت‌های مختلف اِپل رگلان به یک‌دیگر به وسیله‌ی زیگزاگ ماشین دوخت وصل شده است (تصویر ۱۲-۳۶).

تصویر ۱۲-۳۶



پشت اِپل

◀ قسمت سجاف اِپل را از پشت به اِپل سنجاق بزنید و بدوزید (تصویر ۱۲-۳۷).

تصویر ۱۲-۳۷



<p>واحد کار دوم: دوخت و اتصال آستین به بالاتنه و ایل گذاری شماره شناسایی: ۸۸-۷-۹۱/۴۱-۸۲</p>	<p>پیمانه مهارتی: دوخت انواع آستین شماره شناسایی: ۸۸-۷-۹۱/۴۱-۸</p>	<p>استاندارد مهارت: نازکدوزی زنانه (درجه ۲) دوخت شماره شناسایی: ۸۸-۷-۹۱/۴۱</p>
---	--	--

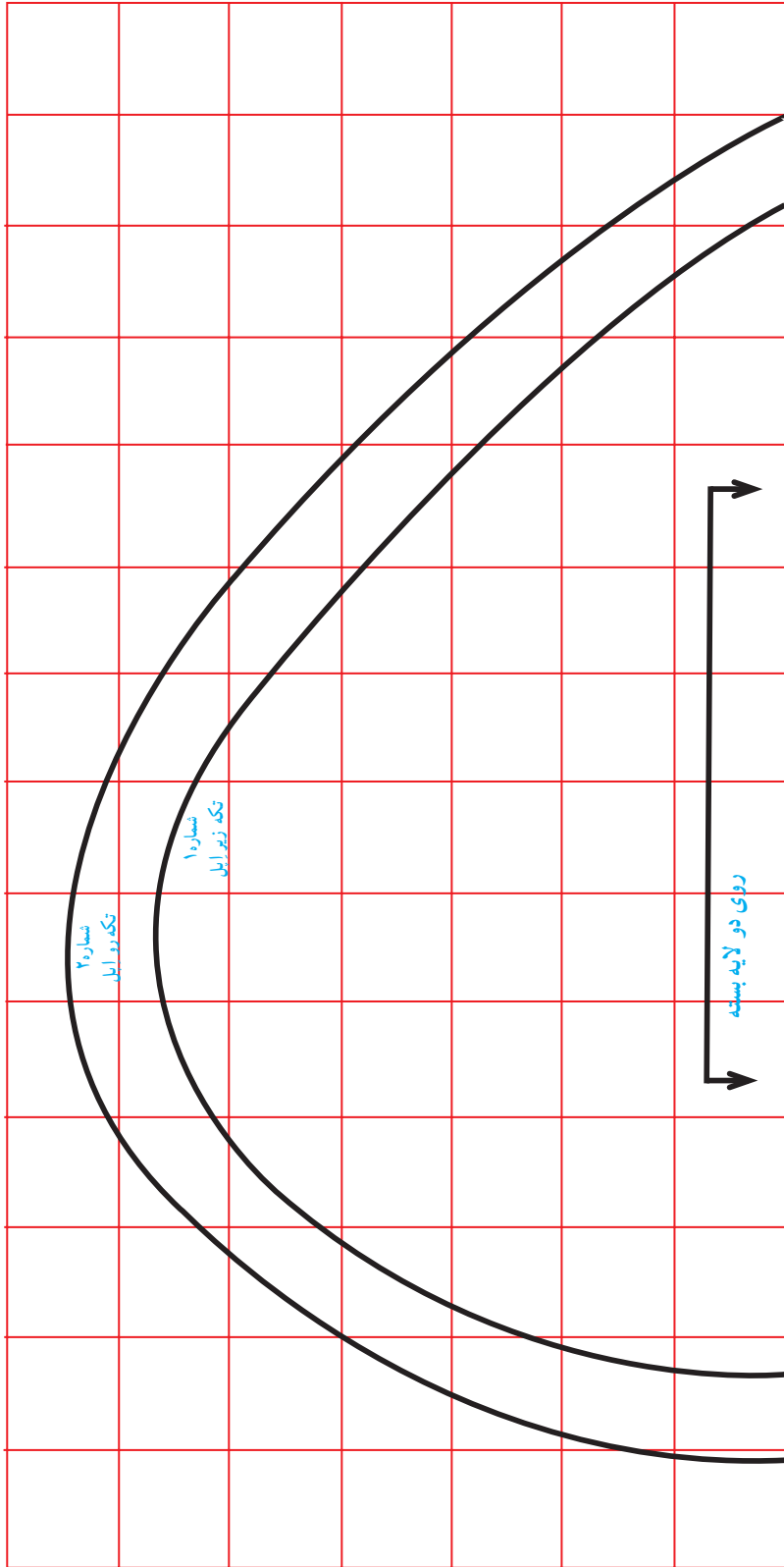

<p>واحد کار دوم: دوخت و اتصال آستین به بالاتنه و ابل گذاری شماره شناسایی: ۸۸-۷-۹۱/۴۱-۸۲</p>	<p>پیمانه مهارتی: دوخت انواع آستین شماره شناسایی: ۸۸-۷-۹۱/۴۱-۸</p>	<p>استاندارد مهارت: نازکدوزی زنانه (درجه ۲) دوخت شماره شناسایی: ۸۸-۷-۹۱/۴۱</p>
---	--	--

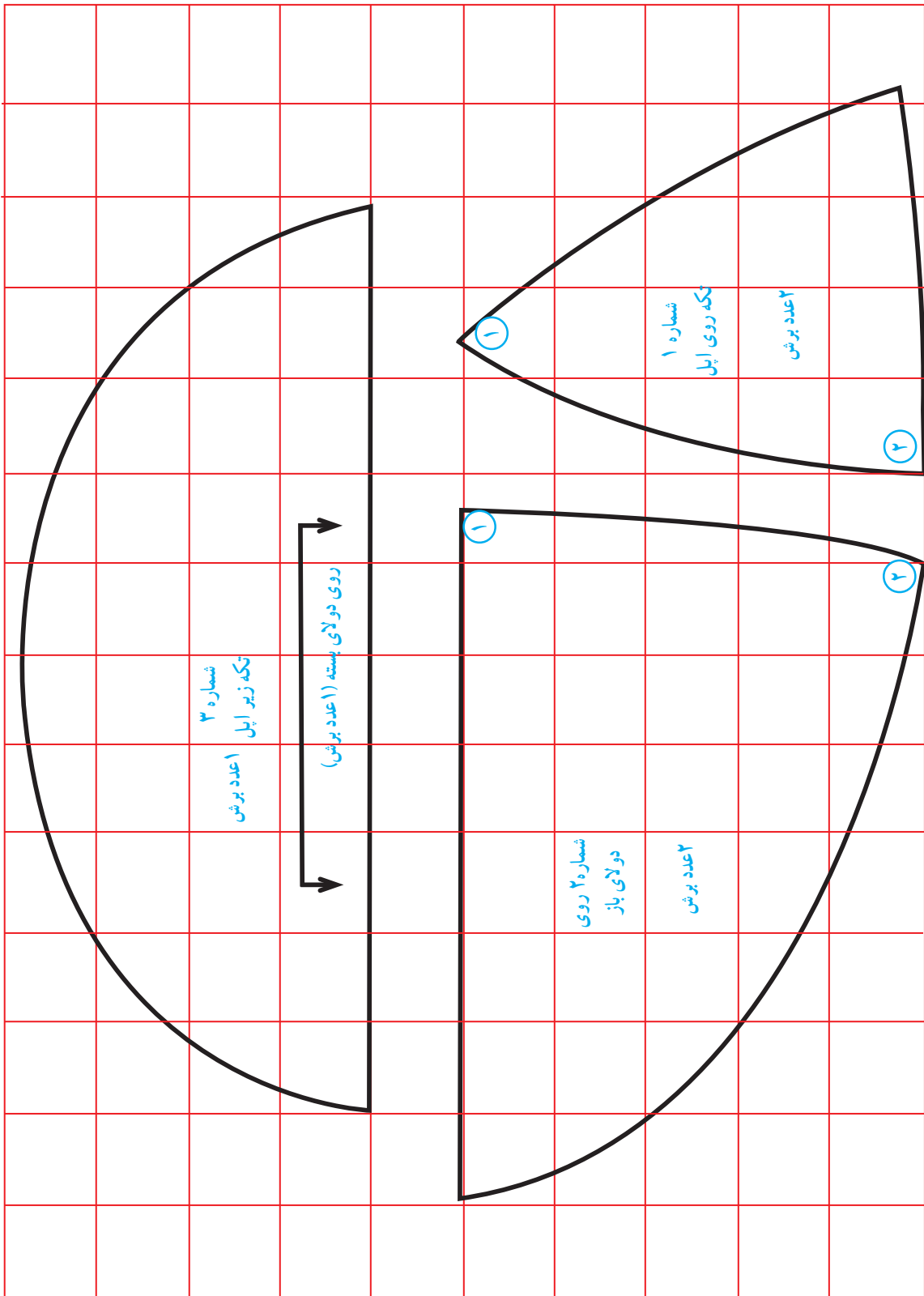

واحد کار دوم: دوخت و اتصال آستین به بالاتنه و ابل گذاری شماره شناسایی: ۸۸-۷-۹۱/۴۱-۸۲	پیمانه مهارتی: دوخت انواع آستین شماره شناسایی: ۸۸-۷-۹۱/۴۱-۸	استاندارد مهارت: نازکدوزی زنانه (درجه ۲) دوخت شماره شناسایی: ۸۸-۷-۹۱/۴۱
---	--	---



## خودآزمایی نظری

- ۱- انواع آستین‌های جدا در قسمت «کاپ» آستین باید ..... حلقه آستین باشند.  
الف) کوچک‌تر از ب) بزرگ‌تر از پ) برابر با ت) استاندارد
- ۲- ابل در قسمت بالاتنه پشت ..... سانتی‌متر بیش‌تر از بالاتنه جلوست.  
الف) ۲ تا ۳ سانتی‌متر ب) ۱ تا ۲/۵ سانتی‌متر پ) ۱ تا ۲ سانتی‌متر ت) ۱/۵ تا ۲ سانتی‌متر
- ۳- ابل ناودانی مخصوص ..... است.  
الف) کیمونو رگلان ب) آستین شمیمزیه پ) کیمونو سرخود ت) آستین دو تکه

## خودآزمایی عملی

- ۱- انواع سجاف آستین از قبیل سجاف ساده، ممتد، مردانه‌دوزی و پیلی‌دار را بدوزید.
- ۲- سجاف چاک آستین‌های تنگ با زیپ، ساده و بندینک را بدوزید.
- ۳- انواع برگردان آستین را بدوزید.
- ۴- اتصال مچ را به روش مردانه‌دوزی بدوزید.
- ۵- وصل آستین یک تکه را روی لباس انجام دهید.
- ۶- انواع آستین‌های کیمونو را بدوزید.
- ۷- ابل‌گذاری روی لباس را انجام دهید.



## پاسخنامه خودآزمایی نظری

- ۱- ب
- ۲- ت
- ۳- الف

هدف کلی: دوخت انواع چین ها، والان (یقه حلزونی) و کش دوزی

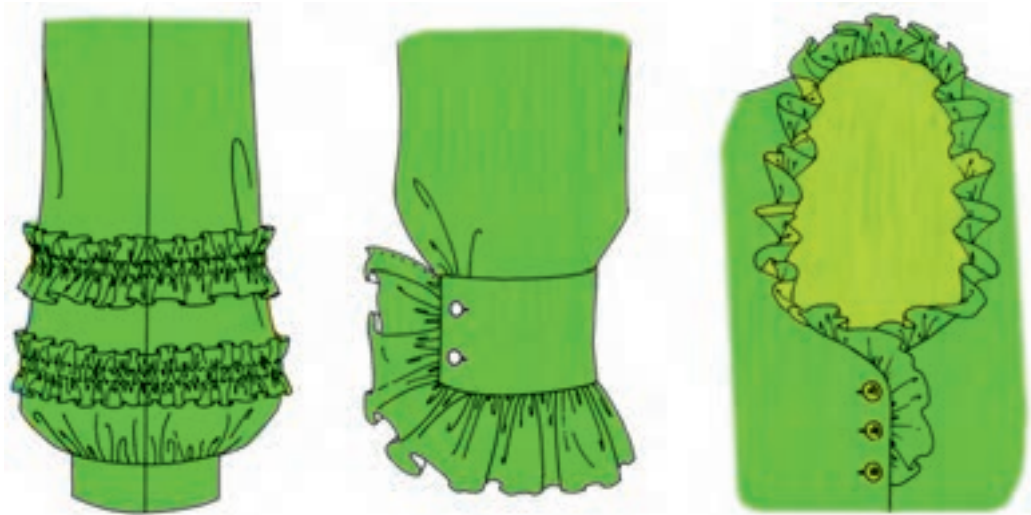

### هدف های رفتاری

انتظار می رود فراگیرنده ، پس از مطالعه ی این واحد درسی بتواند به اهداف ریز دست یابد:

- ۱- دوخت انواع چین را انجام دهد.
- ۲- وصل کردن چین به لباس را انجام دهد.
- ۳- والان را به یقه ی بالاتنه ی لباس بدوزد.
- ۴- یقه ی حلزونی را بدوزد.

واحد کار اول: دوخت انواع چین ها، والان ها و کش دوزی شماره شناسایی: ۶۱۳-۲/۴-۹۱/۴۱ و ۷-۸۸	پیمانه مهارتی: دوخت انواع لباس زنانه شماره شناسایی: ۶-۲/۴-۹۱/۴۱ و ۷-۸۸	استاندارد مهارت: نازکدوزی (درجه ۲) دوخت شماره شناسایی: ۶-۲/۴-۹۱/۴۱ و ۷-۸۸
--	---	---

## دوخت چین و والان



اندازه‌ی طول و عرض پارچه‌ای که می‌خواهید چین بدهید را قبلاً مشخص کنید. سپس پارچه را برش بزنید.

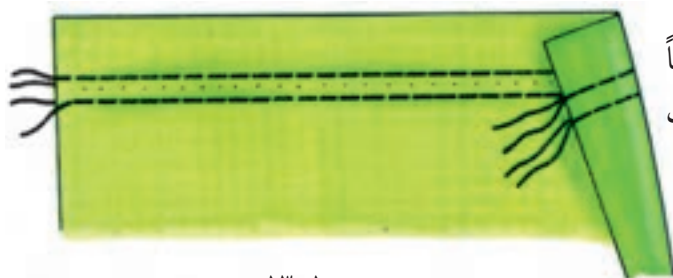

تصویر ۱۳-۱

◀ درجه‌ی دوخت ماشین دوخت را روی درجه‌ی نسبتاً درشت قرار دهید. لبه‌ای که باید به درز وصل شود را دو ردیف با ماشین دوخت بدوزید (تصویر ۱۳-۱).

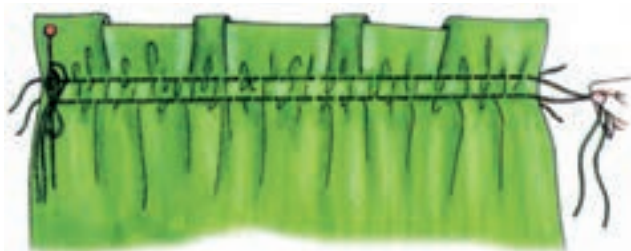

تصویر ۱۳-۲

◀ دو نخ را از یک طرف پارچه بکشید. (اگر نخ را از یک طرف بکشید و رها کنید، سپس دو نخ را از طرف دیگر پارچه بکشید به اصطلاح، نخ قفل شده و دیگر نمی‌توانید آن را چین دهید.) (تصویر ۱۳-۲).

## انواع چین



تصویر ۱۳-۳

◀ یک طرف پارچه را جمع کنید و چین دهید. آن‌گاه چین را از داخل به لبه‌ی لباس وصل نمایید. با دوختن لبه‌ی دیگر چین می‌توانید به جای داخل درز، آن را روی پارچه وصل کنید (تصویر ۱۳-۳).

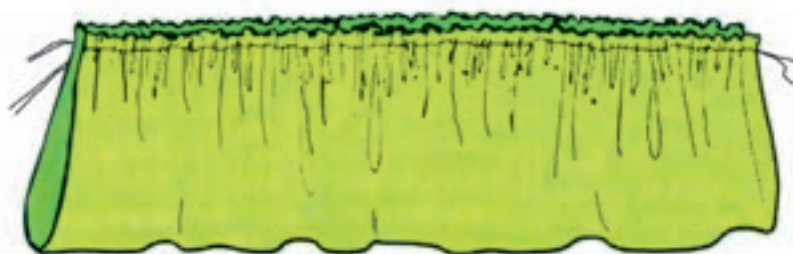

تصویر ۱۳-۴

◀ ممکن است یک چین در عرض دولا شود و از  $\frac{1}{4}$  «تا» گردد؛ بنابراین، لبه‌های هر دو ردیف را به قسمت مورد نظر بدوزید (تصویر ۱۳-۴).

واحد کار اول: دوخت انواع چین ها، والان ها و کش دوزی شماره شناسایی: ۶۱۳-۲/۴-۹۱/۴۱ و ۷-۸۸	پیمانه مهارتی: دوخت انواع لباس زنانه شماره شناسایی: ۶-۲/۴-۹۱/۴۱ و ۷-۸۸	استاندارد مهارت: نازکدوزی (درجه ۲) دوخت شماره شناسایی: ۴-۲/۴-۹۱/۴۱ و ۷-۸۸
--	---	---



تصویر ۱۳-۵

▲ این چین را از وسط جمع کنید و دو طرف آن را لبه‌دوزی نمایید. این چین روی لبه‌ی بیرونی لباس‌های کودکان کاربرد بیش‌تری دارد. وسط چین روی لبه‌ی لباس قرار می‌گیرد (تصویر ۱۳-۵).



تصویر ۱۳-۶

▲ این چین مانند روش قبلی تهیه می‌شود و وسط آن روی محل مورد نظر لباس وصل می‌گردد (تصویر ۱۳-۶).

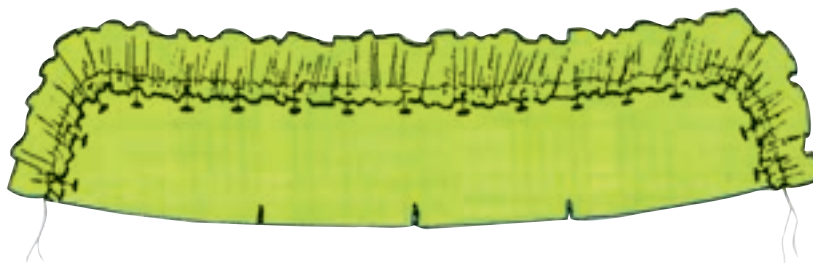

تصویر ۱۳-۷

▲ این چین روی لبه‌ی آماده‌شده لباس، از قسمت رو وصل می‌شود (تصویر ۱۳-۷).

واحد کار اول: دوخت انواع چین ها، والان ها و کش دوزی شماره شناسایی: ۶۱۳-۲/۴-۹۱/۴۱ و ۷-۸۸	پیمانه مهارتی: دوخت انواع لباس زنانه شماره شناسایی: ۶-۲/۴-۹۱/۴۱ و ۷-۸۸	استاندارد مهارت: نازکدوزی (درجه ۲) دوخت شماره شناسایی: ۴-۲/۴-۹۱/۴۱ و ۷-۸۸
--	---	---

## وصل کردن چین به لباس



تصویر ۱۳-۸

◀ تکه‌ی نوار چین و پارچه اصلی را «روبه‌روی» هم قرار دهید. پس از دوختن تکه‌ی چین، پارچه اصلی لباس و تکه چین را به چند قسمت مساوی تقسیم کنید. سپس محل‌های تقسیم‌شده در دو تکه را به یک‌دیگر سنجاق نمایید (تصویر ۱۳-۸).



تصویر ۱۳-۹

◀ به آرامی دو نخ تکه‌ی چین را بکشید تا نوار چین و پارچه اصلی هم اندازه شوند (تصویر ۱۳-۹).

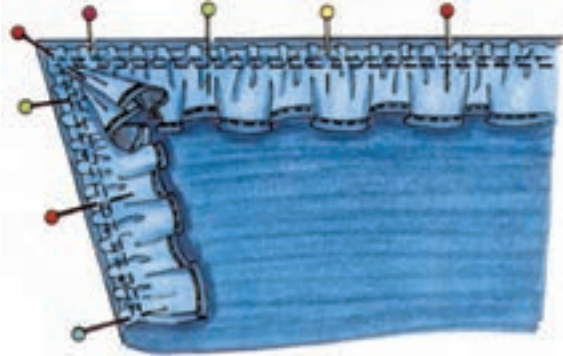

تصویر ۱۳-۱۰

◀ چین را در گوشه‌های زاویه‌دار، کمی جمع کنید و سنجاق بزنید (تصویر ۱۳-۱۰).

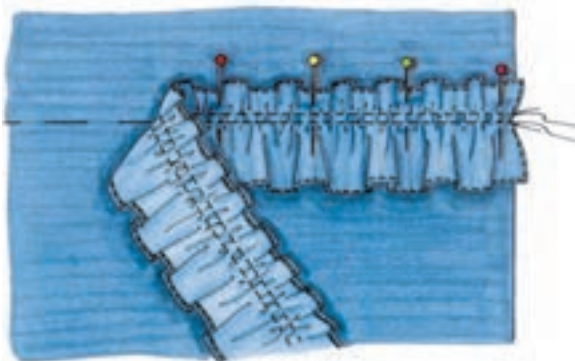

تصویر ۱۳-۱۱

◀ دو لبه‌ی چین را بدوزید. محل قرارگیری چین روی لباس را با کوک مشخص کنید. پشت چین را به طرف پارچه اصلی قرار دهید، سنجاق بزنید و بدوزید (تصویر ۱۳-۱۱).

واحد کار اول : دوخت انواع چین ها، والان ها و کش دوزی شماره شناسایی: ۶۱۳-۲/۴-۹۱/۷-۸۸	پیمانه مهارتی: دوخت انواع لباس زنانه شماره شناسایی: ۶-۴/۲/۴۱/۷-۹۱ و ۸۸	استاندارد مهارت: نازکدوزی (درجه ۲) دوخت شماره شناسایی: ۴/۲/۴۱/۷-۹۱ و ۸۸
--	---	---

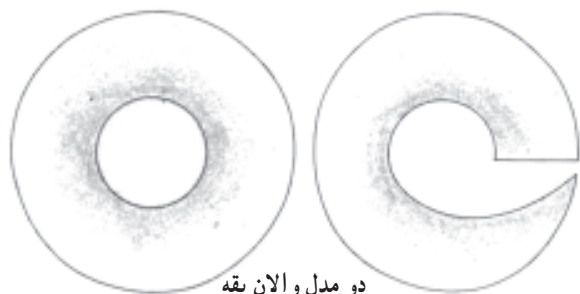

دو مدل والان یقه

تصویر ۱۲-۱۳



تصویر ۱۳-۱۳

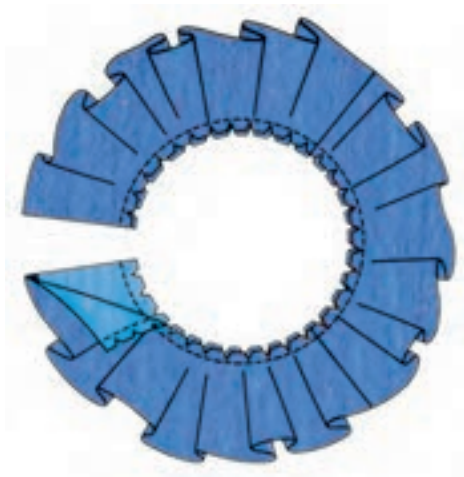

تصویر ۱۵-۱۳

▲ در صورتی که پارچه ظریف باشد، والان را به صورت دولا برش بزنید و لبه‌ی آن را از داخل بدوزید. سپس والان را به طرف روی پارچه برگردانید و مراحل آن را مطابق مرحله‌ی قبلی، ادامه دهید (تصویر ۱۵-۱۳).

## دوخت والان به یقه لباس

وصل این روش والان را می‌توانید برای قسمت‌های مختلف لباس از قبیل یقه، حلقه یا میج آستین استفاده کنید. ◀ الگوی والان را آماده کنید، روی پارچه بگذارید و پارچه را برش بزنید (تصویر ۱۲-۱۳).

◀ اگر والان در مرکز پشت درز دارد، ابتدا درز آن را چرخ کنید، سپس اتو نمایید (تصویر ۱۳-۱۳).

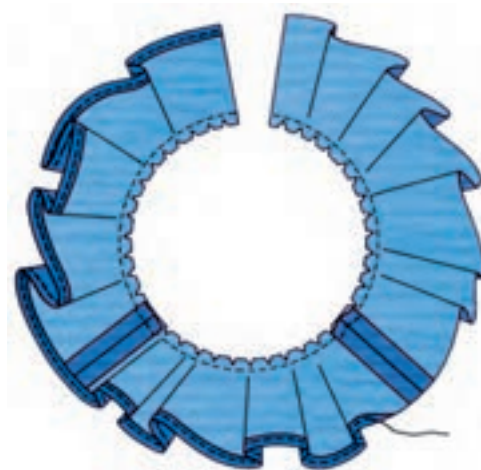

تصویر ۱۴-۱۳

▲ اطراف حلقه یقه‌ی لباس را با دوخت ساده بدوزید. (تا یقه کش نیاید.)  
لبه‌ی والان را به یکی از روش‌های لبه‌دوزی (پیچ ژل با دست، پیچ ژل مخفی، زیگزاگ‌دوزی و ...) بدوزید (تصویر ۱۴-۱۳).



واحد کار اول: دوخت انواع چین ها، والان ها و کش دوزی شماره شناسایی: ۶۱۳-۲/۴-۷-۹۱/۴۱ و ۸۸	پیمانه مهارتی: دوخت انواع لباس زنانه شماره شناسایی: ۶-۲/۴-۷-۹۱/۴۱ و ۸۸	استاندارد مهارت: نازکدوزی (درجه ۲) دوخت شماره شناسایی: ۶-۲/۴-۷-۹۱/۴۱ و ۸۸
--	---	---

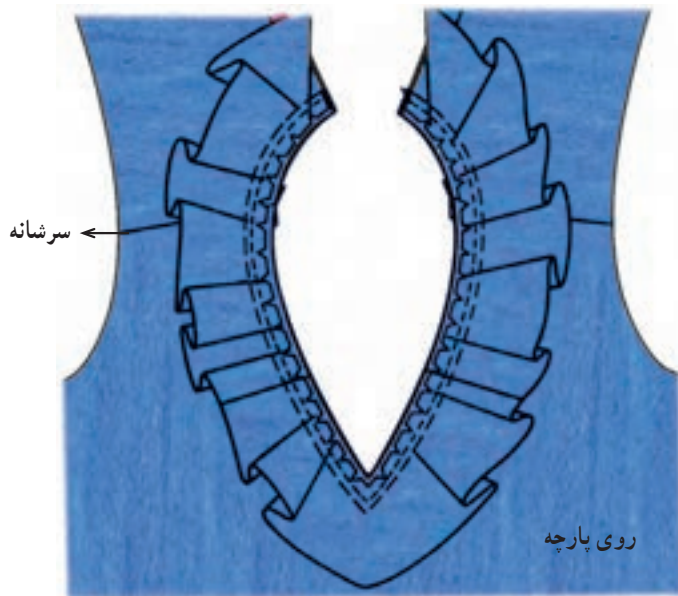

تصویر ۱۶-۱۳

▲ والان یقه را روی لباس بگذارید و از سمت یقه کوک بزنید (تصویر ۱۶-۱۳).

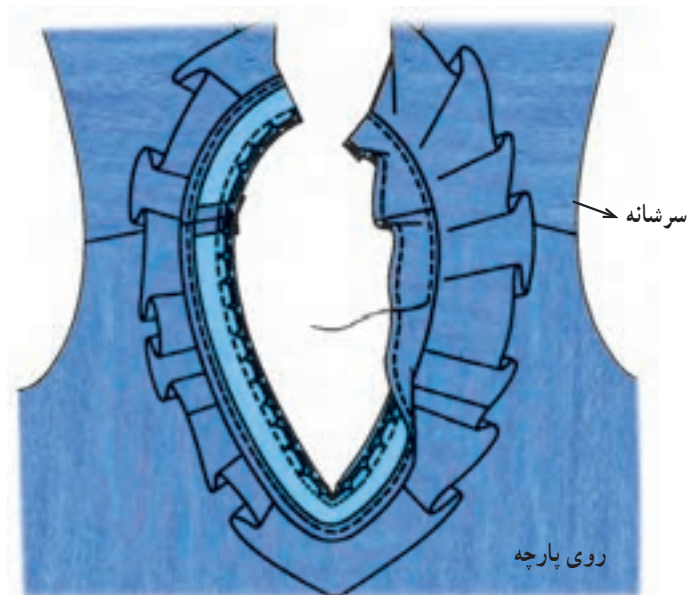

تصویر ۱۷-۱۳

▲ می توانید سجاف یقه را آماده کنید و مطابق شکل وصل نمایید یا نوار ارباب را به صورت مغزی، به آن بدوزید (تصویر ۱۷-۱۳).

استاندارد مهارت: نازکدوزی (درجه ۲)  
دوخت  
شماره شناسایی: ۸۸ و ۷-۹۱/۴۱/۲/۴

پیمانه مهارتی: دوخت انواع لباس زنانه  
شماره شناسایی: ۸۸ و ۷-۹۱/۴۱/۲/۴-۶

واحد کار اول: دوخت انواع چین ها، والان ها  
و کش دوزی  
شماره شناسایی: ۸۸ و ۷-۹۱/۴۱/۲/۴-۶۱۳

## کش دوزی



تصویر ۱۳-۲۰



تصویر ۱۳-۱۹



تصویر ۱۳-۱۸

▲ قبل از این که لباس را بدوزید، بهتر است کیفیت دوخت را روی تکه پارچه‌ای از همان جنس آزمایش کنید. درجه‌ی دوخت بخیه را روی درجه‌ی نسبتاً درشت قرار دهید و از قسمت روی پارچه شروع به دوختن کنید (تصویر ۱۳-۲۰).

▲ برای شل کردن کشش کش ماسوره به وسیله پیچ گوشتی، پیچ ماسوره را در جهت عکس حرکت عقربه ساعت بچرخانید (تصویر ۱۳-۱۹).

▲ کش مخصوص (قرقره‌ی کش قیطانی باریک) را به جای نخ ماسوره قرار دهید. این کش باید هم‌رنگ نخ رو باشد. آن را به صورت یکنواخت دور ماسوره بپیچید (تصویر ۱۳-۱۸).



تصویر ۱۳-۲۳



تصویر ۱۳-۲۲



تصویر ۱۳-۲۱

▲ درز پهلویی لباس را بدوزید. دو طرف درز لباس را دو ردیف ساده بدوزید تا ابتدا و انتهای کش ثابت بماند (تصویر ۱۳-۲۳).

▲ پس از اتمام دوخت، نخ روی را از سمت پشت درآورید و با نخ کشی گره بزنید تا کش شکافته نشود (تصویر ۱۳-۲۲).

▲ پارچه را با دست راست از پشت بکشید و به فاصله‌ی «یک سانتی متر» چند بار در خط مستقیم از سمت روی پارچه بدوزید (تصویر ۱۳-۲۱).

واحد کار اول: دوخت انواع چین ها، والان ها و کش دوزی شماره شناسایی: ۶۱۳-۲/۴-۹۱/۴۱ و ۷-۸۸	پیمانه مهارتی: دوخت انواع لباس زنانه شماره شناسایی: ۶-۴/۲-۹۱/۴۱ و ۷-۸۸	استاندارد مهارت: نازکدوزی (درجه ۲) دوخت شماره شناسایی: ۴/۲-۹۱/۴۱ و ۷-۸۸
--	---	---

## وصل کردن والان در وسط لباس



لبه‌ی والان را لبه‌دوزی کرده و درز دیگر آن را پاکدوزی کنید. سپس والان را «روبه‌روی» لباس قرار دهید و درز والان را به لباس وصل کنید (تصویر ۲۴-۱۳).

تصویر ۲۴-۱۳

## چند مدل چین یا پیلی تزینینی



روی پارچه را به صورت خطوط شکسته بدوزید و به آرامی نخ آن را بکشید تا شبیه به شکل بالا شود (تصویر ۲۶-۱۳).

تصویر ۲۶-۱۳

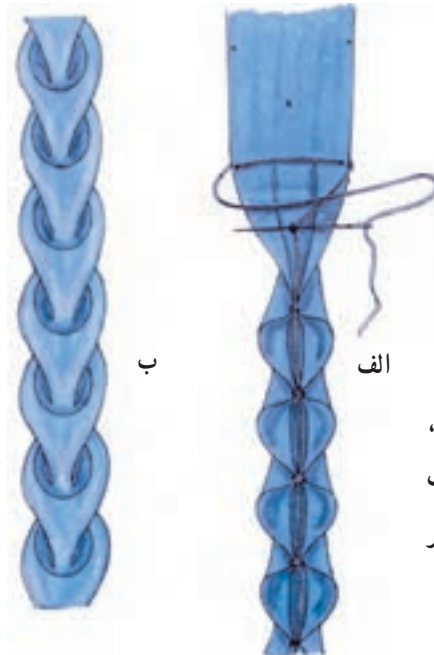

الف ب

این مدل چین، مطابق شکل بالا از پشت پارچه آماده می‌شود (تصویر ۲۵-۱۳ الف و ب).

تصویر ۲۵-۱۳



تصویر ۲۷-۱۳

\* یک شکل تزینینی برای تهیه نوار پیلی دار، از مدل اول باید پیلی‌ها را مطابق شکل «تا» شده و سپس دوخته شود.  
 مدل دوم را به صورت تکه‌های بیضی ببرید و مطابق شکل به آن پیلی دهید (تصویر ۲۷-۱۳).

واحد کار اول: دوخت انواع چین ها، والان ها و کش دوزی شماره شناسایی: ۶۱۳-۲/۴-۹۱/۴۱/۷-۸۸	پیمانه مهارتی: دوخت انواع لباس زنانه شماره شناسایی: ۶-۲/۴-۹۱/۴۱/۷-۸۸	استاندارد مهارت: نازکدوزی (درجه ۲) دوخت شماره شناسایی: ۶-۲/۴-۹۱/۴۱/۷-۸۸
--	---	---

## خودآزمایی نظری



- ۱- چین هایی که از وسط جمع می شود و دو طرف آن لبه دوزی می گردد، بیش تر روی لبه ی بیرونی لباس های ..... کاربرد دارد.
- ۲- انواع چین را نام ببرید.
- ۳- والان در کدام قسمت لباس وصل می شود؟
- ۴- اطراف حلقه ی یقه ی لباس را با دوخت ساده بدوزید تا یقه ..... .
- ۵- برای کش دوزی از قرقره ی ..... استفاده کنید.
- ۶- لبه ی والان را معمولاً ..... می کنند.

## خودآزمایی عملی

- ۱- روش های مختلف تهیه و وصل کردن چین را روی پاترون بدوزید.
- ۲- یک والان را به یقه، حلقه یا میج آستین بدوزید.
- ۳- روش کش دوزی با کش قیطانی باریک را روی لباس بدوزید.



## پاسخنامه خودآزمایی نظری

- ۱- کودکان
- ۲- یک نوع چین در عرض دولا می‌شود، یک نوع چین به لبه‌ی لباس وصل می‌گردد و یک نوع چین از وسط جمع می‌شود و به لبه‌ی بیرونی وصل می‌گردد.
- ۳- قسمت‌های مختلف از قبیل یقه، حلقه یا میج آستین.
- ۴- کش نیاید.
- ۵- کش قیطانی باریک
- ۶- لبه‌دوزی

## منابع و مأخذ

1. PFAFF NAHMASCHINEN burda, verlag Aenne Burda, 1997.
2. SINGER sewing Lingerie, 1991.
3. Mccall' s, 1998.
4. Gifts to sew for special occasions, 2000.
5. SINCER sewing children, 1991.
6. SILK ribbon machine embroidery, Nancy Bednar, 1997.
7. Make your own patterns, Rene Bergh, 1997.
8. The encyclopedia of needlecrafts, 1998.
9. Burda.
10. Make your own classic bears.
11. Jane townswick, Artful Applique' (the easy way), 2000.
12. Pamela stringer, Pattern Drafting for dressmaking, 1995.
13. Deborah Evans, THE hamlyn complete sewing course, 1992.
14. Bernhard Roetzel, Gentleman a timeless fashion, 1999.
15. Maria Mcbride, The wedding dress, mellinger, 1993.
16. Mary T.kidd, Stage Costume (step by step), 1998.
17. Creative bedroom decorating, 1995.
18. Complete Guide to sewing, 1990.
19. Connie Amaden, The Art of fashion draping crawford, 1989.
20. Mary Nordon, Decorative Embroidery, 1997.
21. Yoko ogawa/ Junko Yamamoto/ Ei kondo, Color in Fashion, 1990.
22. Embroidery a cross stitch, 1999.
23. PFAFF Magatin Nr. 1/96- Nr. 4-Nr. 5-Nr. 8.
24. PFAFF Couerlock 4862.
25. PFAFF Konfortablel.
26. PFAFF hobbylock 1990.
27. Vogeo.

28. The pattern book, 2000.
29. Creative finishing touches with fabric, 1997.
30. stitch and stencil for children, 2000.
31. Kathleen ziegler, Nick Greco, Fabric sculpture, 1995.
32. Applique Quilts, 1998.
33. Embroidery cross- stitch, 1998.
34. stitch and stencil for the home, 2000.
35. Isabel stanley - Beadwork, 1997.
36. lucy Mason, the ultimate cross stitch companion, 1998.
37. lucy painter, Best ever crafts project book, 2000.
38. Karen coetzee, rene bergh, soft Furnishings, 1997.
39. Creative cross stitch, 1999.
40. Mary colemen- Handmade, 1999.

۴۱. کتاب‌های خیاطی سال اول تا چهارم دبیرستان.

۴۲. راهنمای استفاده از چرخ خیاطی ژانومه، فاف (کاجیران)، هسکوارنا، سینگر.

۴۳. گلدوزی در عرصه جهانی، گردآورنده فاطمه صنعتی و صدیقه آجورلو، انتشارات جهاد دانشگاهی، سال ۱۳۷۷.

