

بِسْمِ اللَّهِ الرَّحْمَنِ الرَّحِيمِ

نازک دوزی زنانه (ویژه دختران)

(الگوی انواع یقه)

(جلد پنجم)

پایه دهم

دوره دوم متوسطه

شاخه: کاردانش

زمینه: هنر

گروه تحصیلی: هنر

رشته‌های مهارتی: خیاطی لباس زنانه، خیاطی لباس شب و عروس، خیاطی دوخت‌های تزئینی، دوخت لباس‌های محلی

نام استاندارد مهارتی مبنا: نازک‌دوزی زنانه

کد استاندارد متولی: ۷-۹۱/۴۱/۲/۴

۶۸۷	صنعتی، فاطمه ۱۳۴۰
ن ۸۷۸ ص/	نازک‌دوزی زنانه (الگوی انواع یقه) / مؤلف: فاطمه صنعتی، برنامه‌ریزی محتوا و نظارت بر تألیف:
۱۳۹۶	دفتر تألیف کتاب‌های درسی فنی و حرفه‌ای و کاردانش - تهران، ۱۳۹۶.
	۲۴۹ ص.: مصور (رنگی)
	کتابنامه.
	متون درسی شاخه کاردانش، زمینه هنر، گروه تحصیلی هنر، رشته‌های مهارتی: خیاطی لباس زنانه، خیاطی لباس شب و عروس، خیاطی دوخت‌های تزئینی، دوخت لباس‌های محلی.
	۱. خیاطی (لباس زنانه) ۲. خیاطی - الگوها. ۳. پوشاک - الگوها. الف. سازمان پژوهش و برنامه‌ریزی آموزشی، دفتر تألیف کتاب‌های درسی فنی و حرفه‌ای و کاردانش. ب. عنوان.



وزارت آموزش و پرورش
سازمان پژوهش و برنامه‌ریزی آموزشی

نام کتاب :	نازک‌دوزی زنانه (الگوی انواع یقه) (ویژه دختران) (جلد پنجم) - ۳۱۰۱۱۵
بدید آورنده :	سازمان پژوهش و برنامه‌ریزی آموزشی
مدیریت برنامه‌ریزی درسی و تألیف :	دفتر تألیف کتاب‌های درسی فنی و حرفه‌ای و کار دانش
شناسه افزوده برنامه‌ریزی و تألیف :	فاطمه صنعتی (مؤلف)
مدیریت آماده‌سازی هنری :	اداره کل نظارت بر نشر و توزیع مواد آموزشی
شناسه افزوده آماده‌سازی :	علی نجمی (صفحه‌آرا) - فاطمه رئوفی (نگارگر [طراح گرافیک]) - مهدی احمدی (رسمی الگو)
نشانی سازمان :	تهران : خیابان ایرانشهر شمالی - ساختمان شماره ۴ آموزش و پرورش (شهید موسوی) تلفن : ۹-۸۸۸۳۱۱۶۱، دورنگار : ۸۸۳۰۹۲۶۶، کد پستی : ۱۵۸۴۷۴۷۳۵۹
ناشر :	وب‌گاه : www.chap.sch.ir و www.irtextbook.ir شرکت چاپ و نشر کتاب‌های درسی ایران : تهران - کیلومتر ۱۷ جاده مخصوص کرج - خیابان ۶۱ (دارو بخش)
سال انتشار و نوبت چاپ :	تلفن : ۵-۴۴۹۸۵۱۶۱، دورنگار : ۴۴۹۸۵۱۶۱ «ظسهای خاص» چاپ دوم ۱۳۹۶

کلیه حقوق مادی و معنوی این کتاب متعلق به سازمان پژوهش و برنامه‌ریزی آموزشی وزارت آموزش و پرورش است و هرگونه استفاده از کتاب و اجزای آن به صورت چاپی و الکترونیکی و ارائه در پایگاه‌های مجازی، نمایش، اقتباس، تلخیص، تبدیل، ترجمه، عکس برداری، نقاشی، تهیه فیلم و تکثیر به هر شکل و نوع بدون کسب مجوز ممنوع است و متخلفان تحت پیگرد قانونی قرار می‌گیرند.

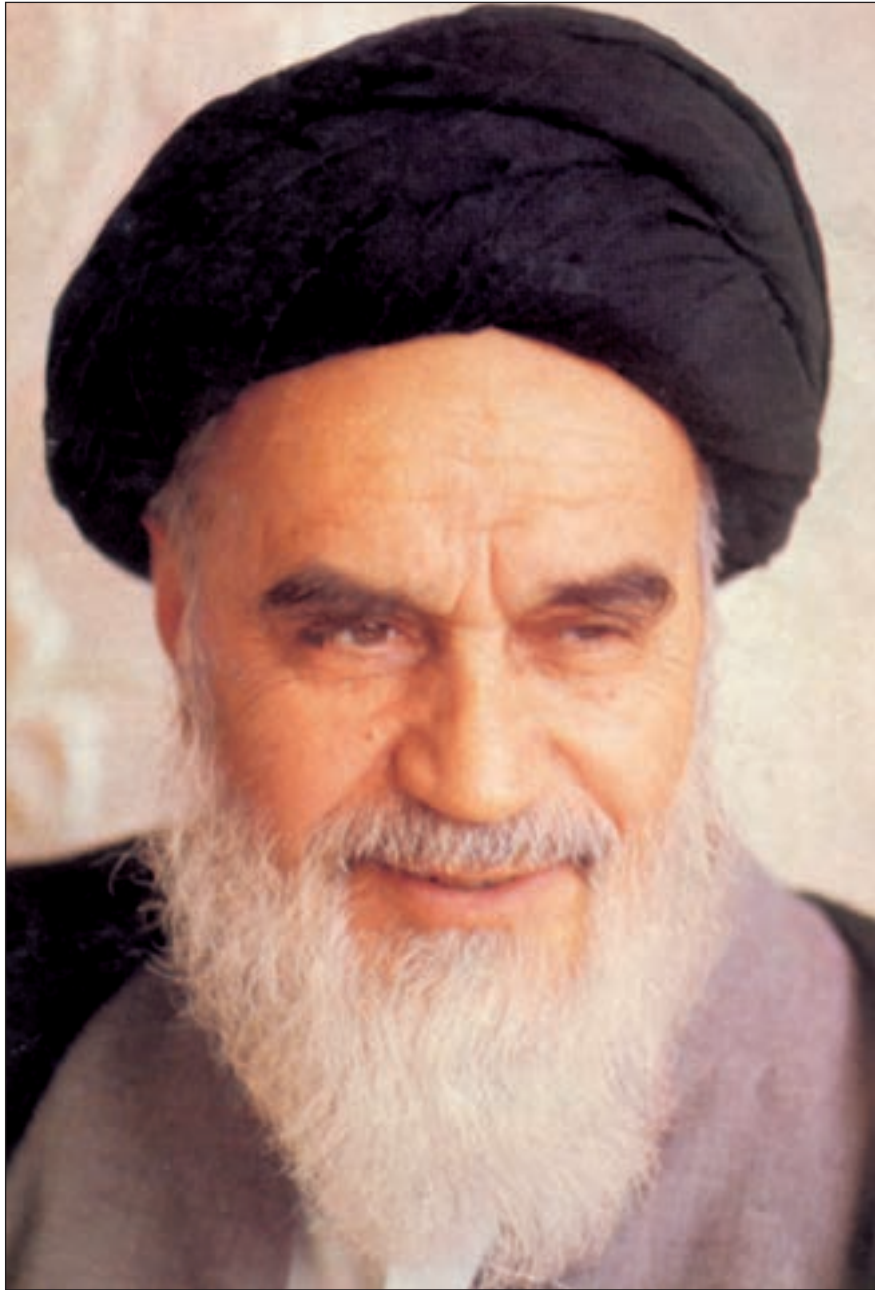

شما عزیزان کوشش کنید که از این وابستگی بیرون آید و احتیاجات کشور خودتان را برآورده سازید، از نیروی انسانی ایمانی خودتان غافل نباشید و از اتکای به اجانب پرهیزید.

امام خمینی «قدس سره الشریف»

فهرست مطالب

۶	مقدمه
۸	سخنی با هنرآموزان محترم
۱۰	سخنی با هنرجویان عزیز
۱۱	واحد کار شماره ۹ هدف کلی: توانایی ترسیم الگوی انواع یقه
۱۴	انواع یقه
۱۸	راهنمایی جهت شناخت طراحی صحیح یقه
۲۰	اصول اساسی برای ترسیم یقه
۲۲	جهت ترسیم الگوی یقه باید به نکات زیر توجه کنید
۳۹	تعیین اندازه دکمه خور جا دکمه
۵۰	یقه‌ی کرد
۵۸	یقه‌ی بنفت (۷)
۷۰	یقه‌ی چهار گوشه
۷۴	سجاف یقه‌ی های کرد، بنفت و چهار گوشه
۸۰	سجاف یکسره حلقه‌ی کردن و آستین





۹۲

انواع یقه‌ی ایستاده (یقه‌ی فرنجی، چینی و ...)



۱۰۶

انواع یقه‌ب ب‌پایه دار و بدون پایه

۱۲۰

یقه‌ی مسطح (ملوانی جلو باز)



۱۲۸

یقه‌ی مسطح با طرح های گرد و ملوانی جلو باز

۱۳۶

یقه‌ی مسطح با طرح ملوانی جلو بسته

۱۴۴

یقه‌ی برگرد یا آمریکایی (بدون پشت یقه)



۱۵۴

یقه‌ی آرشال

۱۷۶

یقه‌ی انگلیسی

۱۹۰

یقه‌ی شکاری یا یقه‌ی قابل تبدیل شکاری به انگلیسی

۲۰۰

مدل های دیگر یقه های قابل تبدیل شکاری به انگلیسی



۲۰۴

یقه‌ی دراپه

۲۱۰

یقه‌ی حلزونی (ترسیم والان یقه روی الگوی بالاتنه)

۲۲۰

روش دیگر برای ترسیم والان یقه (یقه‌ی حلزونی)



۲۲۸

روش دیگر برای ترسیم والان یقه

۲۳۴

یقه‌ی با والان چین دار

۲۴۸

آزمون عملی مروری بر درس های گذشته



مقدمه

کلمه‌ی لباس در فارسی، واژه‌های پوشش، تن‌پوش و پوشاک را تداعی می‌کند. لباس برای پوشاندن شکل اصلی بدن و تغییر شکل آن به نحوی زیبا به کار می‌رود؛ یعنی لباس برای پوشاندن تن و نمایاندن آن برای هر طبقه‌ای قابل فهم است. منشأ اصلی پیدایش لباس، محفوظ ماندن (از سرما، گرما، عوامل طبیعی)، عفت، پرهیزکاری، زیبایی و وقار است. به عبارت دیگر «لباس هر انسان نشانه‌ی شخصیت وجودی اوست». انسان تا زمانی که به ارزش‌ها و بینش‌ها معتقد و دلبسته باشد، لباسی متناسب با آن‌ها به تن خواهد کرد. قبل از گسترش فرهنگ غرب، صرف‌نظر از اختلافات ظاهری و لباس‌های اقوام مختلف بشر، وجه مشترک همه‌ی لباس‌ها خاصیت پوشیدگی آن‌ها بود. در جامعه‌ای که ارزش‌های والای معنوی و انسانی، بی‌اعتبار باشد و شخصیت و عالم درون انسان بر پایه‌ی توجه و اظهارنظر دیگران شکل بگیرد، افراد سعی می‌کنند با هر وسیله‌ای از جمله لباس برای خود تشخیص و تعیین ایجاد کنند.

هدف اصلی تألیف این کتاب، ارائه‌ی روش صحیح و تطبیق‌پذیر برای آموزش پیمانه‌ای^۱ (مدولار) نازک‌دوزی لباس زنانه، و ارتقای سطح کیفی دانش علاقه‌مندان و فراگیران رشته‌ی خیاطی است. در تألیف این کتاب سعی بر آن است که با اتکا بر تجارب و امکانات آموزشی چندساله، روش کار بر پایه‌ی ساده‌ای قرار گیرد و مطالب با کمک الگوهای روشن، گویا و شیوه‌های عملی و کاربردی برش ارائه شود.

در الگوسازی، چون سایر فنون و هنرها، تخصص زمانی حاصل خواهد شد که شخص خود در پی آموختن باشد، پدیده‌های جدید را بیابد و با نکته‌سنجی و دقت، تکنیک کار را دریابد.

گفتنی است که مدل‌سازی لباس یا ژورنال‌شناسی معمولاً از الگوی خاصی تبعیت نمی‌کند، بلکه با در نظر گرفتن نوع لباس و مدل انتخابی، می‌توان الگوی مناسب را طراحی کرد.

در این کتاب از روش «متریک»^۱ استفاده شده و به هنگام تألیف، طراحی و تدوین این مجموعه کتاب‌ها با انجام اصلاحات اساسی و رفع اشکالات موجود و با توجه به ارتباط بین روش «متریک» و «مولر»^۲ تا حد زیادی بر کیفیت کار افزوده و پایه‌ی علمی به کار داده شده است.

این مجموعه کتاب‌ها مشتمل بر پیمان‌های مهارتی‌اند که براساس استاندارد نازک‌دوزی زنانه (درجه‌ی ۲) وزارت کار و امور اجتماعی تدوین شده و عبارتند از: متدهای اندازه‌گیری اندام، الگوهای اساس دامن، شلوار، بالاتنه، آستین و رفع عیوب آنان، مدل‌سازی دامن، شلوار، پنس‌های بالاتنه، انواع یقه، انواع آستین، انواع مدل‌سازی و انواع دوخت‌های لباس و به صورت محدود روش کار روی مانکن (الگوی غیرمسطح). این مجموعه بستری است تا هنرجویان با آموزش الگوسازی، تجربیات خود را به‌عرصه‌ی ظهور برسانند.

مؤلف

۱- روش متریک، متدی است که در کشور انگلیس استفاده می‌شود.

۲- روش «مولر» متعلق به مؤسسه‌ی «مولر و پسران» و دارای قدمت ۱۰۰ ساله می‌باشد؛ به علت بودن این مؤسسه در آلمان به روش «آلمانی» نیز معروف است.

سخنی با هنرآموزان محترم

خیاطی هنری است که در تولید ناخالص ملی هر کشور نقش دارد و همانند رشته‌های دیگر در حال تکامل است. نیاز بشر و جامعه ایجاب می‌کند تعداد زیادی از نیروهای فعال، وقت و توان خویش را در فراگیری صحیح و گسترش این حوزه‌های تخصصی و تکنیکی صرف کنند. مجموعه‌ی حاضر برای برطرف کردن احتیاج جامعه، احیای هنر خیاطی و خودکفایی اقتصادی ارائه شده است.

این مجموعه با توجه به اهداف و ویژگی‌های آموزش در شاخه‌ی کار و دانش و براساس برنامه‌ریزی درسی به شیوه‌ی پیمانه‌ای تدوین شده است. سازماندهی پیمانه‌ای یکی از روش‌های سازماندهی محتوای آموزشی است که بیشترین تأکید را بر کسب شایستگی‌های لازم برای یک یا چند مهارت در فراگیرندگان دارد. براین اساس، هر پیمانه از مجموعه تکالیف عملی، شناختی و عاطفی لازم برای کارها و پاره‌کارهای موجود در شغل، که به یادگیری یک مهارت خاص می‌انجامد، تشکیل شده است. ویژگی این شیوه، سازماندهی در انعطاف‌پذیری هر پیمانه (واحد یادگیری) از یک مهارت، مستقل از واحدهای دیگر است و به گونه‌ای سازماندهی می‌شود که برحسب نیاز، ترکیب جدیدی با سایر پیمانه‌ها برای رسیدن به یک مهارت خاص فراهم آورد.

لازم است قبل از شروع آموزش، هنرآموزان محترم به نکات ذیل دقت کنید:

همه‌ی کتاب‌های این مجموعه براساس استاندارد مهارتی «نازک‌دوزی زنانه درجه‌ی ۲» تهیه شده است و باید در یک سال تحصیلی استفاده شوند.

محتوای این کتاب‌ها شامل دو بخش اساسی است: بخش اول شامل کتاب دوخت، که به بررسی نکات اساسی دوخت می‌پردازد و مراحل آن را گام به گام آموزش می‌دهد و بخش دوم شامل الگو و مدل‌سازی لباس‌هاست. در بخش اول جلد اول مطالب مربوط به دوخت قسمت‌های مختلف لباس و اطلاعات لازم آن آمده است.

بخش دوم کتاب‌های جلد دوم تا پنجم به بررسی و شناخت فرم‌های اندامی، ساختار بصری رنگ، خطوط و نقوش پارچه اختصاص دارد و هدف آن توضیح عوامل تأثیرگذار بر لباس است. (در این قسمت نباید طراحی لباس اجرا شود، بلکه هدف آن صرفاً شناخت عوامل مؤثر بر روی لباس است.

قسمت‌های دیگر این کتاب‌ها (الگوهای اساسی دامن، بالاتنه، آستین و شلوار با توجه به فرم اندامی تنظیم شده‌اند) طول و عرض پنس‌های جلو و پشت الگو، آزادی و اضافات لباس با توجه به فرم اندام‌ها ثابت نخواهد بود و تغییر می‌کند. در این کتاب‌ها سعی شده است با توجه به تنوع بسیار زیاد مدل‌های لباس، پایه و اساس مدل‌سازی بالاتنه، براساس انتقال پنس‌های به‌وجود آمده روی لباس، آموزش داده شود و مدل‌های ارائه شده در شروع هر درس، مدل‌هایی خواهد بود که می‌توان براساس درس تدریس شده الگوی آن را تهیه کرد.



معمولاً در پایان واحد کار و درس، خودآزمایی یا
آزمون‌های عملی، طرح‌های لباسی ارائه شده که با توجه به
اساس مدل‌سازی لباس انتخاب شده‌اند.

مربیان محترم، با توجه به این که ارائه‌ی مطالب تئوری

در زمینه‌ی الگو و دوخت (که بنیادی عملی دارد)، پیش طرح مسئله‌ی غیرضروری است، باید قبل از
طرح مباحث، با تجربه‌ی عملی مناسب، ذهن هنرجویان را با موضوع مورد نظر درگیر کنید، سپس مطالب
مورد نیاز و روش‌های مناسب را ارائه دهید.

برای تمرینات عملی بیش‌تر یا پیشرفته‌تر می‌توانید از طرح‌ها و مدل‌های متناسب با علایق و توان
عملی هنرجویان استفاده کنید.

مربیان عزیز، در هنگام تدریس مراحل عملی را تکرار کنید و پیش از این که هر مرحله‌ی کار را انجام
دهید کلیت آن را برای هنرجویان معلوم کنید. برای انتقال مطالب لازم است مثلاً در گفتار، تلفظ واژه‌ها
و اصطلاحات روشن باشد و الگوهای ترسیم شده به وسیله‌ی خط‌کش‌های مخصوص و با اندازه‌های
سانتی‌متری کشیده شوند. استفاده از اشل‌های $\frac{1}{4}$ و $\frac{1}{8}$ در ترسیم الگو و دوخت آن‌ها غیرقانونی است.

برای این که روی مطالب مهم‌تر تأکید شود، با استفاده از رنگ‌ها و بزرگ‌نویسی و برجسته‌کردن
کلمات... و در گفتار با تأکید بر برخی کلمات این کار را انجام دهید. بدیهی است برای حصول نتیجه‌ای بهتر
باید از راهنمایی‌های صحیح و شیوه‌های درست کمک بگیرید، آن‌گاه با پی‌گیری و کسب تجربیات شخصی
بر میدان پیش برد کار بیفزایید.

سخنی با هنرجویان عزیز

در تهیه و ارائه‌ی بسیاری از نمودهای هنری نیاز به ابزار کار محسوس است، حال آن که در مورد هنر ظریف خیاطی، انگشتان دست هنرمند ایفاگر نقش‌هایی پرثمر است.

برای نیل به هدف غایی، هیچ معلم و استادی توان‌تر از تجربه‌ی شخصی نیست. از دوختن و بریدن و دوبار دوختن و دوبار بریدن نهراسید و به تصور بروز اشتباه از مستقل کار کردن بیم نداشته باشید؛ به شرط آن که هر سهو و اشتباه را همواره به خاطر بسپارید و بار دیگر، آن را تکرار نکنید.

به خاطر داشته باشید که کسب مهارت در تهیه‌ی الگو و دوخت لباس تنها با «پر» کاری میسر است. به هر لباسی که دوخته می‌شود، با چشمی باز و نگاهی موشکافانه بنگرید، زیرا الگو و دوخت لباس‌ها از یکدیگر مجزا نیستند، در هر سطح از دوخت از زاویه‌ی کنجکاو‌ی به پوشاک نگاه کنید، زیرا بسیاری از مطالب را انسان با نگاه دقیق نیز می‌تواند فراگیرد و بالاخره، سعی کنید هر روز نکته‌ای تازه از تکنیک مورد علاقه‌ی خود بیاموزید، باشد که روزی خود، مربی دیگران شوید.

به هنرجویان عزیز توصیه می‌شود اگر قصد یادگیری این مهارت را دارند، مدل‌ها، برش‌ها و دوخت‌ها ... را روی پارچه‌های ارزان قیمت (به اصطلاح پارچه‌های مخصوص تهیه‌ی پاترون) بدوزند تا به تمام نکات کوچک و ریز آن آگاه شوند، زیرا اثر هنری وقتی با ارزش تلقی می‌شود که نکات کوچک در آن رعایت شده باشد.

برای رسیدن به مهارت حرفه‌ای باید تمرینات و طرح‌های شروع هر درس را به گونه‌ای صحیح براساس آموزش داده شده و مدل‌سازی لباس اجرا کنند.

در این جا، به سازمان‌بندی کلی کتاب و به منظور سهولت مطالعه و یادگیری بیشتر، نظر هنرجویان عزیز را به نکات زیر جلب می‌نمایم:

(۱) پیشنهاد می‌شود که قبل از مطالعه هر پیمانه،

پیش‌آزمون، هدف‌های کلی و رفتاری و انتظارات

برآمده از مطالعه‌ی هر واحد کار را به دقت در نظر

داشته باشید.

(۲) مطالب و مراحل اجرای هر درس را

با دقت و با هوشیاری کامل مطالعه فرمایید.

چنان‌چه در یادگیری مطالب با مشکلی

مواجه شدید، بار دیگر با حوصله‌ی بیش‌تر،

مطالب را مطالعه کنید و به پرسش‌های

نمونه‌ی هر درس یا واحد کار پاسخ گوید.



واحد کار شماره ۹

هدف کلی - توانایی ترسیم گوی انواع یقه



فهرست وسایل و تجهیزات مورد نیاز

- خط کش مدرج - سانتیمتر - خط کش منحنی مخصوص ترسیم یقه
- چسب (نواری و مایع)
- پرگار
- مداد های B سیاه و رنگی
- رولت خیاطی
- کاربن
- کاغذ برش سفید تحریری (۷۰cm × ۵۰cm)
- سنجاق و جاسنجاقی
- پاک کن

هدف های رفتاری

انتظار می رود فراگیرنده، پس از مطالعه ی این واحد درسی بتواند به اهداف زیر دست یابد:

- ۱- اصول اساسی ترسیم الگو را توضیح دهد.
- ۲- اصطلاحاتی را که در موقع ترسیم یقه به کار می رود را توضیح دهد.
- ۳- انواع الگوی یقه ی ساده ی خطی و سجاف آن ها را ترسیم کند.
- ۴- انواع الگوی یقه ی ایستاده (فرنچی، چینی و ...) را ترسیم کند.
- ۵- انواع الگوی یقه ی برگردان پایه دار (انگلیسی، آرشال، مردانه، یقه های قابل تبدیل، ب ب و ...) را ترسیم کند.
- ۶- انواع الگوی یقه ی برگردان بدون پایه (شال، ب ب، ملوانی و ...) را ترسیم کند.
- ۷- الگوی یقه های دراپه را ترسیم کند.
- ۸- روش های مختلف الگوی یقه ی حلزونی (والان دار) را ترسیم کند.
- ۹- الگوی یقه ی والان چین دار را ترسیم کند.

استاندارد مهارت : نازک دوزی زنانه درجه ۲
الگوی انواع یقه
شماره ی شناسایی: ۸۸ و ۷- /۹۱/۴۱/۲/۴

واحد کار : توانایی ترسیم الگوی انواع یقه
شماره ی شناسایی: ۸۸ و ۷- /۹۱/۴۱/۲/۴



واحد کار: توانایی ترسیم الگوی انواع یقه
شماره شناسایی: ۸۸ و ۷-۹۱/۴۱/۲/۴-۹

استاندارد مهارت: نازک دوزی زنانه درجه ۲
الگوی انواع یقه
شماره ی شناسایی: ۸۸ و ۷-۹۱/۴۱/۲/۴



یکی از پراهمیت ترین قسمت های لباس است که به علت نزدیکی با چهره، تأثیر زیادی روی فرم و خصوصیات صورت می گذارد و از قسمت های دیگر لباس بیشتر مورد توجه است. به همین جهت باید دقت زیادی در انتخاب مدل، ترسیم الگو و دوخت آن داشته باشید.

(شکل ۱-۱)



▲ شکل ۱-۱

استاندارد مهارت : نازک دوزی زنانه درجه ۲
الگوی انواع یقه
شماره‌ی شناسایی: ۸۸ و ۷- / ۹۱ / ۴۱ / ۲ / ۴

واحد کار : توانایی ترسیم الگوی انواع یقه
شماره‌ی شناسایی: ۸۸ و ۷- / ۹۱ / ۴۱ / ۲ / ۴

انواع یقه



یقه را می‌توان به شکل‌های مختلف طراحی کرد، ولی یکی از راحت‌ترین روش‌ها تقسیم‌بندی آن‌ها به سه گروه کلی است:

۱- یقه‌های ساده‌ی خطی



در این نوع یقه‌ها بر روی لباس، خط گردن میناست. یقه‌ی جداگانه‌ای به بالاتنه وصل نمی‌شود و دو طرف آن معمولاً به صورت قرینه طراحی شده و به چهار شکل اصلی طراحی می‌شود. انواع این یقه عبارتند از: گرد (○)، چهارگوشه (خشتی)، هفت، قایقی* و ... (شکل ۱-۲)



شکل ۱-۲

* نامگذاری اسامی یقه‌ها مانند: یقه‌ی گرد (○)، چهارگوشه (□)، یقه‌ی هفت (∇) و یقه‌ی قایقی (◊) ... به علت شباهت این یقه‌ها به شکل‌های هندسی می‌باشد.

استاندارد مهارت: نازک دوزی زنانه درجه ۲
الگوی انواع یقه
شماره‌ی شناسایی: ۸۸ و ۷- / ۹۱ / ۴۱ / ۲ / ۴

واحد کار: توانایی ترسیم الگوی انواع یقه
شماره شناسایی: ۹- ۴ / ۲ / ۴۱ / ۹۱- ۷ و ۸۸

۲- یقه‌های ایستاده

یقه‌های ایستاده، دور گردن در حال ایستاده قرار می‌گیرد و برگردان ندارد. خط لبه‌ی بیرونی یقه تقریباً با خط لبه‌ی گردن برابر است. این نوع یقه، طرح‌های مختلفی دارد که عبارتند از: یقه‌ی فرنچی، چینی و ... (شکل ۱-۳).



شکل ۱-۳ ▲

استاندارد مهارت: نازک دوزی زنانه درجه ۲
الگوی انواع یقه
شماره‌ی شناسایی: ۸۸ و ۷-۹۱/۴۱/۲/۴

واحد کار: توانایی ترسیم الگوی انواع یقه
شماره‌ی شناسایی: ۸۸ و ۷-۹۱/۴۱/۲/۴

۳- یقه‌های برگردان

این نوع یقه‌ها دارای برگردان است. خط لبه‌ی بیرونی یا خارجی یقه پهن تر از خط لبه‌ی گردن است. یقه‌های برگردان شامل دو گروه اصلی هستند که عبارتند از: ۱- یقه‌های برگردان پایه دار، ۲- یقه‌های برگردان بدون پایه یا مسطح.

□ ۱-۳- یقه‌های برگردان پایه دار: تمامی پایه یا قسمتی از آن به صورت ایستاده قرار می‌گیرد. خط لبه‌ی بیرونی یقه، هنگام برگشت یقه، مساوی خط گردن یا چند سانتیمتر پایین از آن قرار می‌گیرد. این نوع یقه، طرح‌های مختلفی دارد که عبارتند از: آرشال، انگلیسی، ب ب پایه دار، شکاری، مردانه و ... (شکل ۱-۴)



شکل ۱-۴

	واحد کار: توانایی ترسیم الگوی انواع یقه شماره شناسایی: ۸۸ و ۷-۹۱/۴۱/۲/۴-۹	استاندارد مهارت: نازک دوزی زنانه درجه ۲ الگوی انواع یقه شماره شناسایی: ۸۸ و ۷-۹۱/۴۱/۲/۴
--	------------------------------------------------------------------------------	-----------------------------------------------------------------------------------------------

□ ۲-۳- یقه های برگردان بدون پایه یا مسطح: این نوع یقه ها همواره به طور مسطح در روی شانه قرار می گیرند، بدون پایه بوده یا مقدار پایه ی آن از «۵ سانتیمتر» کمتر است.

این نوع یقه، طرح های مختلفی دارد که عبارتند از: یقه ی ملوانی، شال، ب ب بدون پایه و ... (شکل ۱-۵)



▲ شکل ۱-۵

استاندارد مهارت : نازک دوزی زنانه درجه ۲
الگوی انواع یقه
شماره ی شناسایی : ۸۸ و ۷-۹۱/۴۱/۲/۴

واحد کار : توانایی ترسیم الگوی انواع یقه
شماره ی شناسایی : ۸۸ و ۷-۹۱/۴۱/۲/۴

مستند سازی مهارت

۱- یقه ایستاده

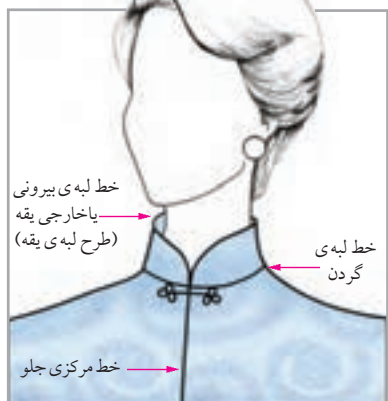

شکل الف ▲

نصف الگوی ساخته شده درست از مرکز پشت تا نقطه ی موازنه ی سرشانه به خط گردن بالاتنه وصل می شود. در این مدل یقه ها، خط لبه ی گردن با خط لبه ی بیرونی یا خارجی یقه (طرح لبه ی یقه) برابر یا خط لبه ی بیرونی یقه، کوچکتر است.

(شکل های الف، ب، ج ۶-۱)

۲- یقه برگردان پایه دار



شکل الف ▲

در این مدل یقه نیز نصف الگوی ساخته شده، درست از مرکز پشت تا نقطه ی موازنه ی سرشانه، به خط گردن بالاتنه وصل می شود. در این مدل یقه، خط لبه ی بیرونی یا خارجی یقه (طرح لبه ی یقه) به اندازه ی پایه ی یقه «تا» می شود و خط لبه ی بیرونی یقه هنگام برگردان، مساوی یا از «۵/۵ سانتیمتر تا ۴-۵ سانتیمتر» پایین تر از خط گردن پشت قرار می گیرد.

(شکل های الف، ب، ج ۷-۱)

۳- یقه برگردان بدون پایه «مطح»



شکل الف ▲

این نوع یقه نیز مانند یقه ی پایه دار در قسمت پشت وصل می شود؛ با این تفاوت که به علت نداشتن پایه ی یقه کاملاً مسطح در قسمت پشت بالاتنه قرار می گیرد و خط لبه ی بیرونی یقه (طرح لبه ی یقه) خیلی بیشتر از خط لبه ی گردن است.

(شکل های الف، ب، ج ۸-۱)

استاندارد مهارت: نازک دوزی زنانه درجه ۲
الگوی انواع یقه
شماره‌ی شناسایی: ۸۸ و ۷-۹۱/۴۱/۲/۴

واحد کار: توانایی ترسیم الگوی انواع یقه
شماره شناسایی: ۸۸ و ۷-۹۱/۴۱/۲/۴-۹

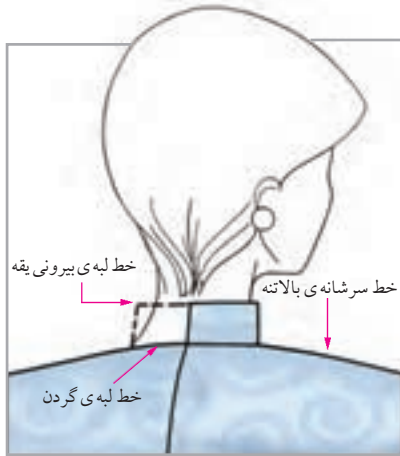

شکل ج ▲

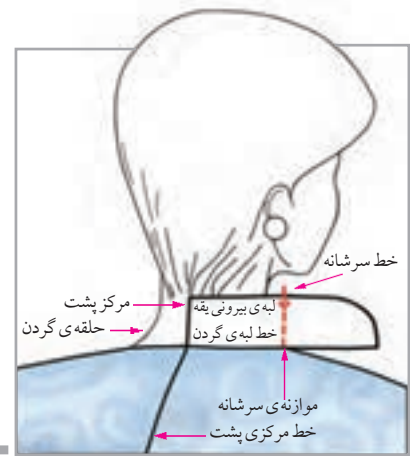

شکل ب ▲

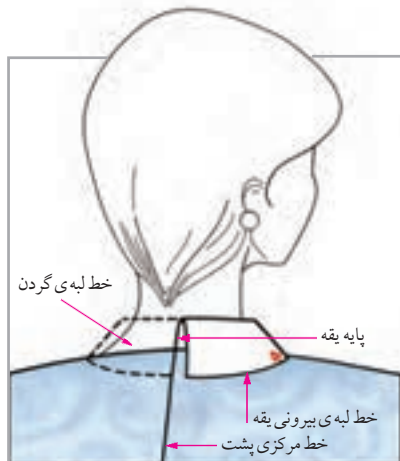

شکل ج ▲

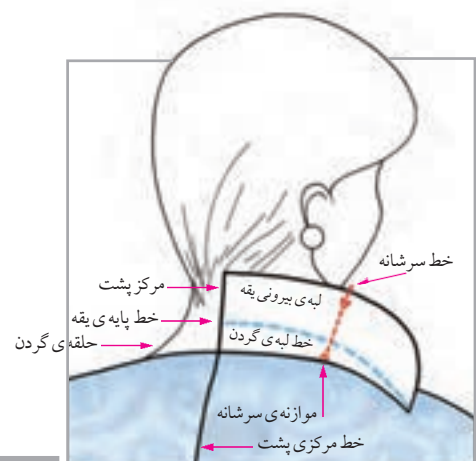

شکل ب ▲



شکل ج ▲

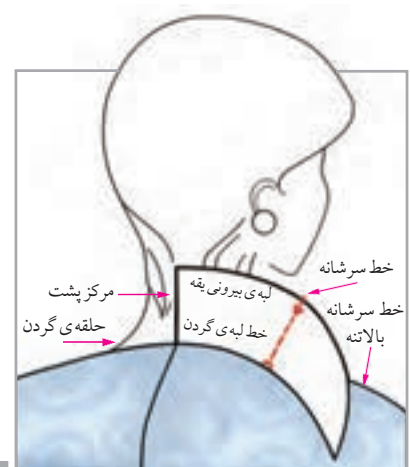

شکل ب ▲

اصول اساسی برای ترسیم



اصطلاحات زیر را در موقع ترسیم یقه به کار می‌بریم: (شکل ۹ - ۱)

- **خط گردن:** خطی که یقه را به حلقه‌ی گردن بالاتنه وصل می‌کند.
- **خط لبه‌ی بیرونی یا طرح یقه:** خط خارجی یقه یا خط لبه‌ی برگردان یقه که روی لباس قرار می‌گیرد.
- **پایه‌ی یقه*:** پایه‌ی یقه قسمتی از یقه است که بالاتر از خط گردن قرار می‌گیرد و بعد از آن، پهنای یقه بر می‌گردد.
- **خط شکست:** خطی است که یقه در قسمت جلو از آن خط «تا» خورده و بر می‌گردد.
- **نقطه‌ی شکست:** نقطه‌ای که یقه در خط شکست بر می‌گردد.
- **برگرد یقه:** از خط شکست تا خط لبه‌ی بیرونی طرح در قسمت روی یا در اصل پهنای یقه است.
- **پهنای پشت یقه:** پهنای یقه از خط «تا» تا لبه‌ی خارجی یقه در پشت است.
- **دکله‌ی یقه:** مقدار گشادی یقه یا اصطلاحاً «بازی یقه» از حلقه‌ی گردن روی خط مرکزی را می‌گویند.
- **دال یقه:** در یقه‌ی انگلیسی، محل اتصال تکه‌ی بالایی یقه به قسمت برگردان علامت دال «>» فارسی به وجود می‌آید.
- **رویه‌ی یقه:** قسمت روی یقه که باید در حدود «۲۵/۰ - ۵/۰ سانتیمتر» بزرگ‌تر از زیر یقه و قابل رؤیت است.
- **زیر یقه:** قسمت زیری یقه است که معمولاً لایی روی آن قرار می‌گیرد و قابل رؤیت نیست.
- **سجاف سرخود:** تکه‌ی سجاف است که وصل به بالاتنه‌ی الگوست.
- **سجاف جدا:** تکه‌ی سجاف است که جداگانه به بالاتنه (در هنگام دوخت) وصل می‌شود.
- **دگمه خور:** مکانی که جادگمه و دگمه روی آن تعبیه می‌شود. (پهنای آن بستگی به اندازه‌ی دگمه‌ی مورد استفاده دارد.)

استاندارد مهارت: نازک دوزی زنانه درجه ۲
الگوی انواع یقه
شماره‌ی شناسایی: ۸۸ و ۷- / ۹۱ / ۴۱ / ۲ / ۴

واحد کار: توانایی ترسیم الگوی انواع یقه
شماره شناسایی: ۸۸ و ۷- / ۹۱ / ۴۱ / ۲ / ۴

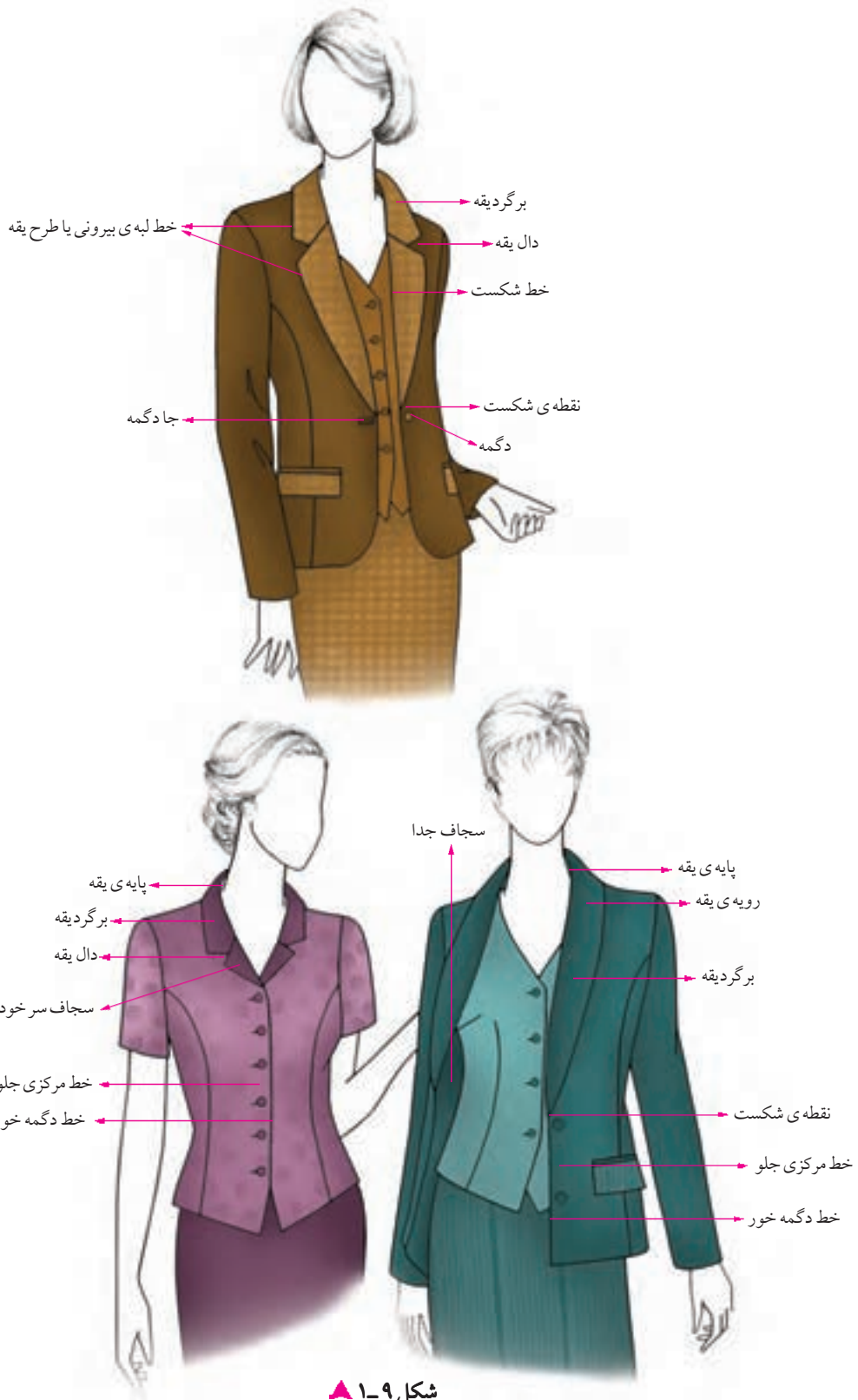

شکل ۹-۱ ▲

جهت ترسیم الگوی یقه باید به نکات زیر توجه کنید:



بهترین نتیجه برای ساخت یقه، مقدار پهنای یقه، طرز ایستادن و مدل آن، همیشه روی مانکن (مولاژ) به دست می‌آید. (شکل ۱-۱۰)

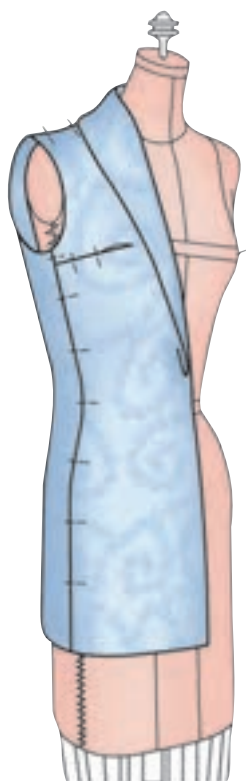

شکل ۱-۱۰

پس از ترسیم الگوی یقه، چیدن و آماده‌سازی قسمت‌های مختلف، آن را روی مانکن خیاطی قرار دهید. این کار برای به دست آوردن اندازه‌ی گشادی مناسب و طرح صحیح یقه، کمک به سزایی می‌کند، در صورت نیاز، تغییرات لازم را در الگو ایجاد کنید. (شکل ۱-۱۱)

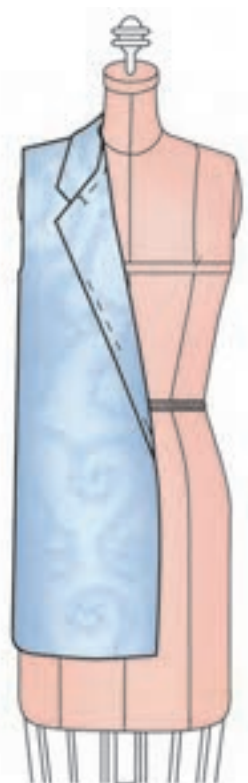

شکل ۱-۱۱

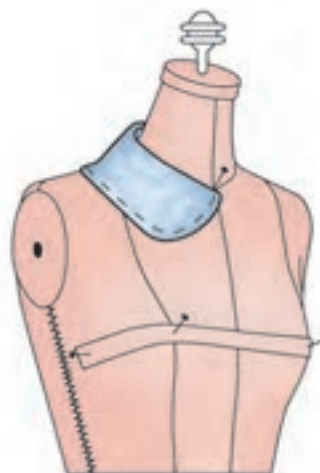

□ اندازه ی «بازی یقه» (دکلته ی یقه) در قسمت خط مرکزی جلو و پشت بستگی به طرح و مدل مورد نظر دارد. مناسب ترین روش جهت اندازه ی «بازی یقه» این است که متر را در قسمت گودی حلقه ی یقه در خط مرکزی شخص مورد نظر قرار دهید و اندازه ی آن را یادداشت کنید. (شکل ۱-۱۲)



شکل ۱-۱۲

□ یکی از مهم ترین نکات در لباس، برش یقه است؛ زیرا، بیش از دو قسمت دیگر مورد توجه قرار می گیرد. همیشه پس از تهیه ی الگوی یقه و قبل از برش روی پارچه ی اصلی، آن را روی تکه ای پارچه ی بی مصرف که از نظر جنس پارچه شباهت به پارچه ی اصلی* داشته باشد ببرید، به بالاتنه ی لباس کوک بزنید و روی بدن پرو کنید.



عیوب احتمالی یقه را روی پارچه ی پاترون برطرف نمایید، سپس به الگو انتقال دهید و آن گاه برش آن را روی پارچه ی اصلی اجرا کنید. (شکل ۱-۱۳)

شکل ۱-۱۳



از الگوی اساس بالاتنه که رفع عیوب اندام روی آن انجام شده است، استفاده کنید. (شکل ۱-۱۴)

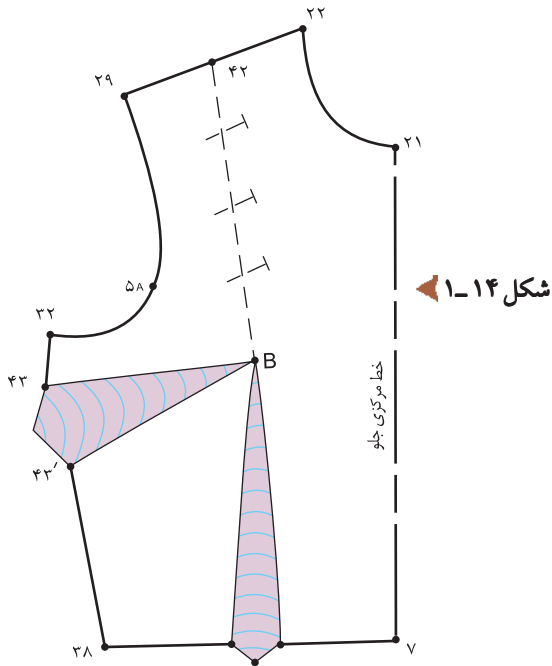

جهت طراحی یقه روی بالاتنه، الگوی پنس سرشانه‌ی جلو را به زیر سینه، پهلو و ... منتقل کنید؛ زیرا، جهت طراحی یقه و سجاف آن، سطح الگو باید صاف باشد. در این حالت، طرح یقه، پهنا و فرم آن نسبت به بالاتنه مشخص می‌شود. (شکل ۱-۱۵)

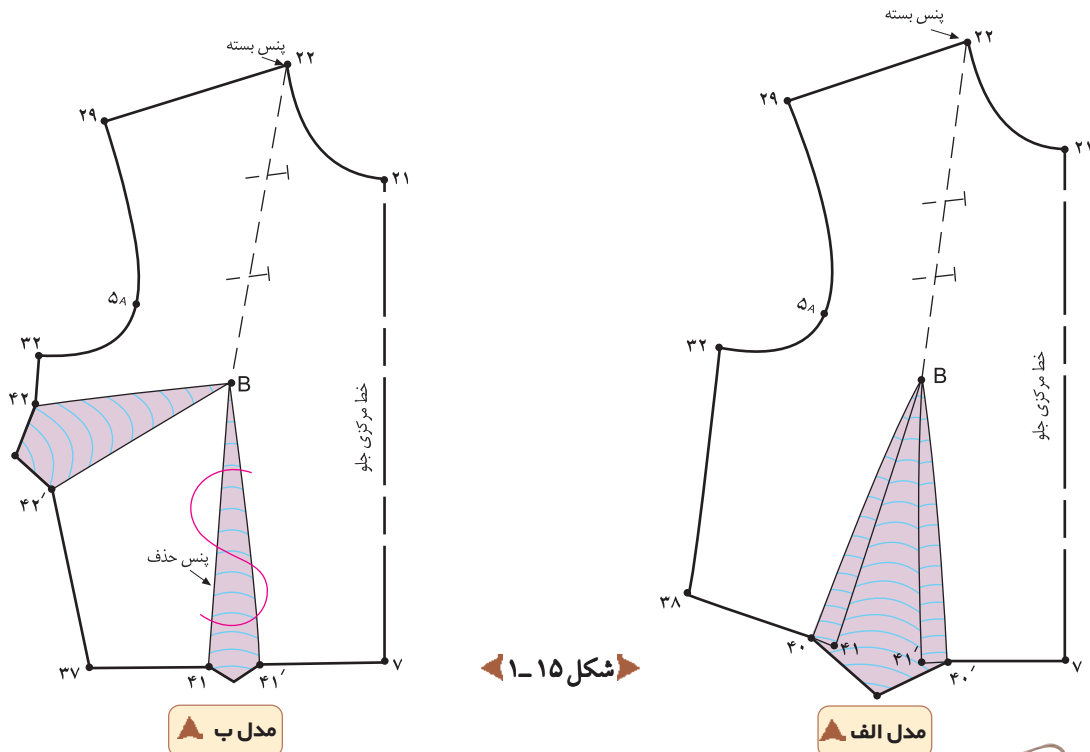

	واحد کار: توانایی ترسیم الگوی انواع یقه شماره شناسایی: ۸۸ و ۷-۹۱/۴۱/۲/۴-۹	استاندارد مهارت: نازک دوزی زنانه درجه ۲ الگوی انواع یقه شماره شناسایی: ۸۸ و ۷-۹۱/۴۱/۲/۴
--	------------------------------------------------------------------------------	-----------------------------------------------------------------------------------------------

□ جهت ترسیم الگوهایی که زاویه دار (گوشه دارند) بوده و در $\frac{1}{2}$ الگوها قرینه ترسیم می شوند مانند: سجاف حلقه ی آستین سجاف های یقه ی گرد و چهار گوشه، خط مرکزی پشت یقه های آرشال، شال و انگلیسی ... شروع ترسیم این خطوط به اندازه ی «۱-۲ سانتیمتر» گونیا شوند. (این اندازه کاملاً متغیر است.) (شکل ۱-۱۶)

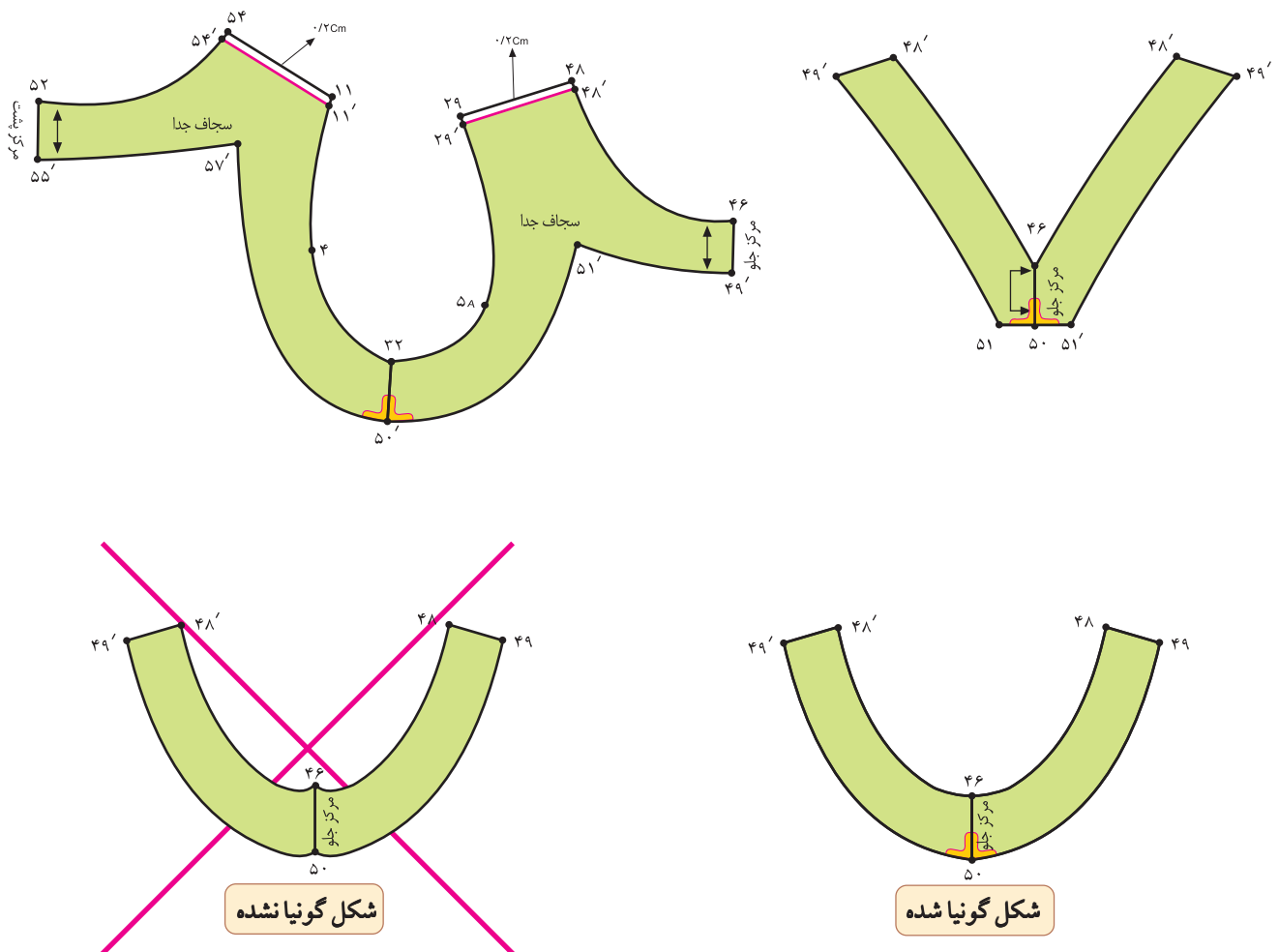

□ یقه ی جلو و پشت الگوی بالاتنه را براساس مدل موردنظر گشاد کرده و توجه کنید که در قسمت سرشانه ی جلو هر اندازه که یقه را گشاد نمودید، در قسمت سرشانه ی پشت نیز باید به همان اندازه گشاد کنید. (شکل ۱۷-۱).

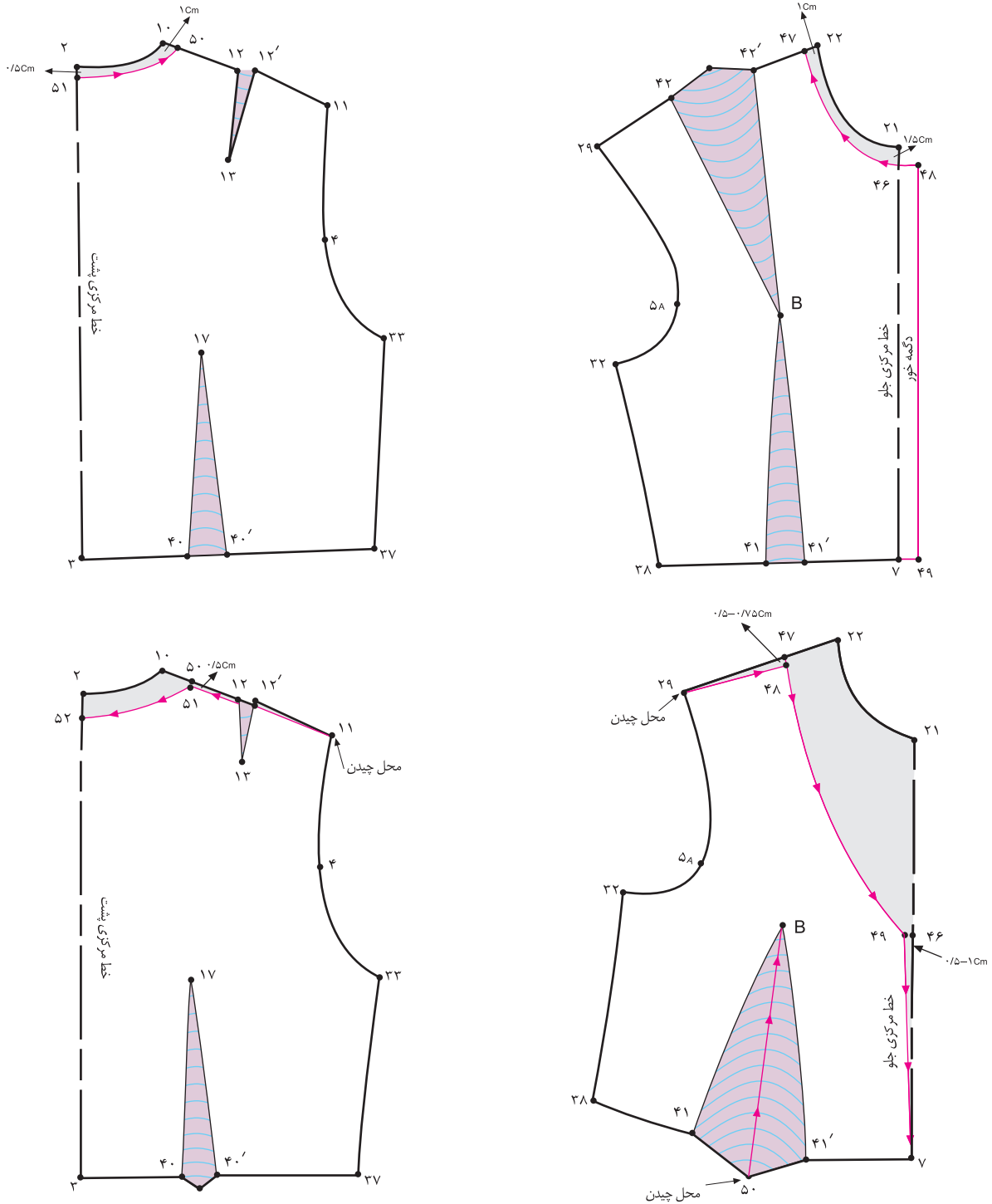

▲ شکل ۱۷-۱

	واحد کار: توانایی ترسیم الگوی انواع یقه شماره شناسایی: ۸۸ و ۷-۹۱/۴۱/۲/۴-۹	استاندارد مهارت: نازک دوزی زنانه درجه ۲ الگوی انواع یقه شماره شناسایی: ۸۸ و ۷-۹۱/۴۱/۲/۴
--	------------------------------------------------------------------------------	-----------------------------------------------------------------------------------------------

می‌توانید الگوی جلو و پشت را جداگانه در حلقه‌ی گردن و نقطه‌ی سرشانه گشاد کنید، ولی بهتر است قبل از گشاد کردن حلقه‌ی گردن پشت و جلوی الگو، آن‌ها را در سرشانه با یکدیگر مماس کرده سپس گشادشان کنید. (شکل ۱-۱۸)

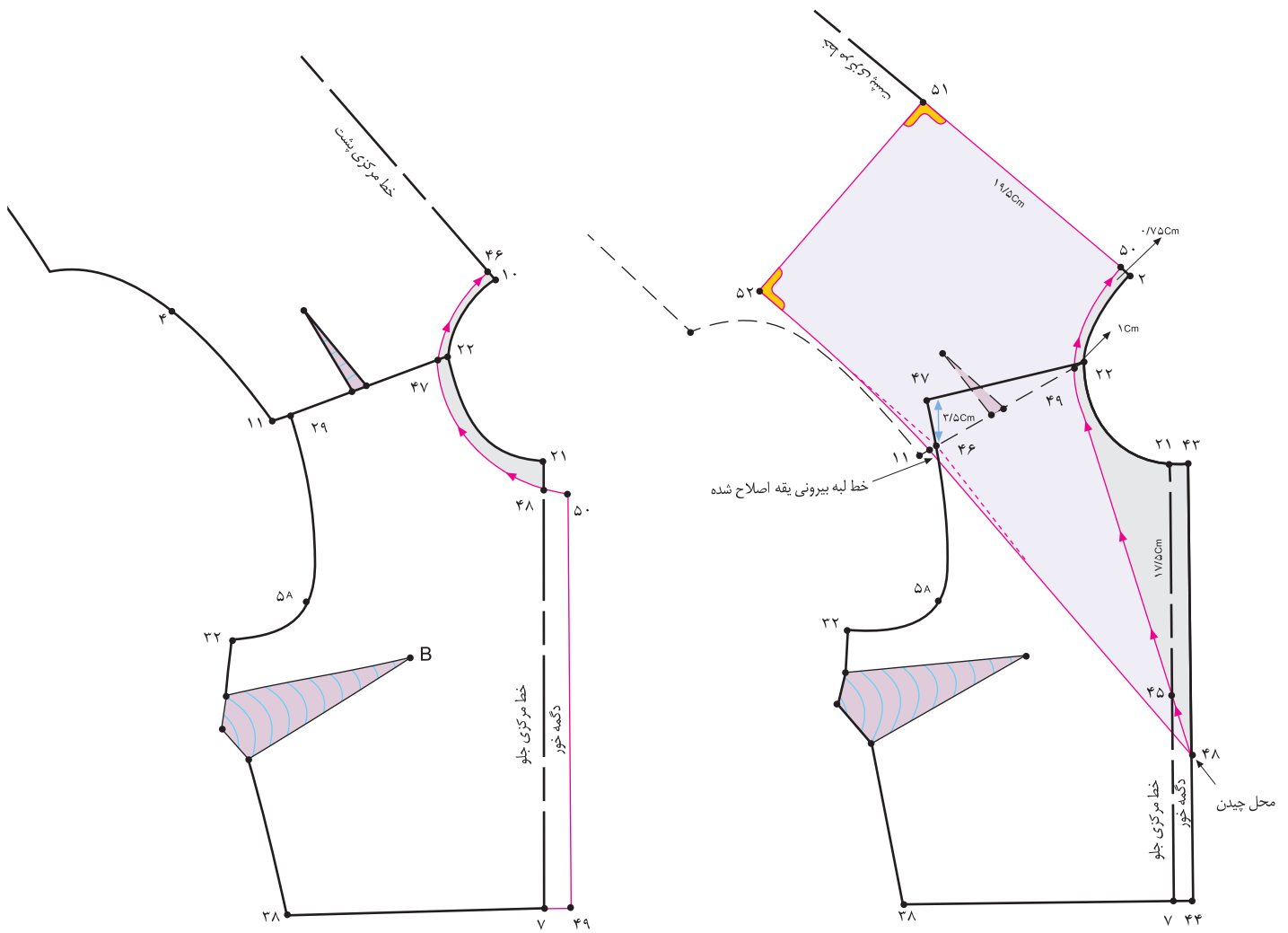

هنگامی که یقه را گشاد می‌کنید، معمولاً حلقه‌ی گردن روی اریب قرار گرفته و یقه‌ی لباس در قسمت قفسه‌ی سینه خوش فرم قرار نمی‌گیرد. جهت اصلاح یقه، یک پنس با نام «پنس یقه» روی خط یقه گرفته می‌شود. اندازه‌ی این پنس ثابت نیست. مقدار آن بستگی به مدل، جنس پارچه، برش پارچه، اندازه‌ی گشادی یقه و اندام فرد دارد. (شکل ۱-۱۹)

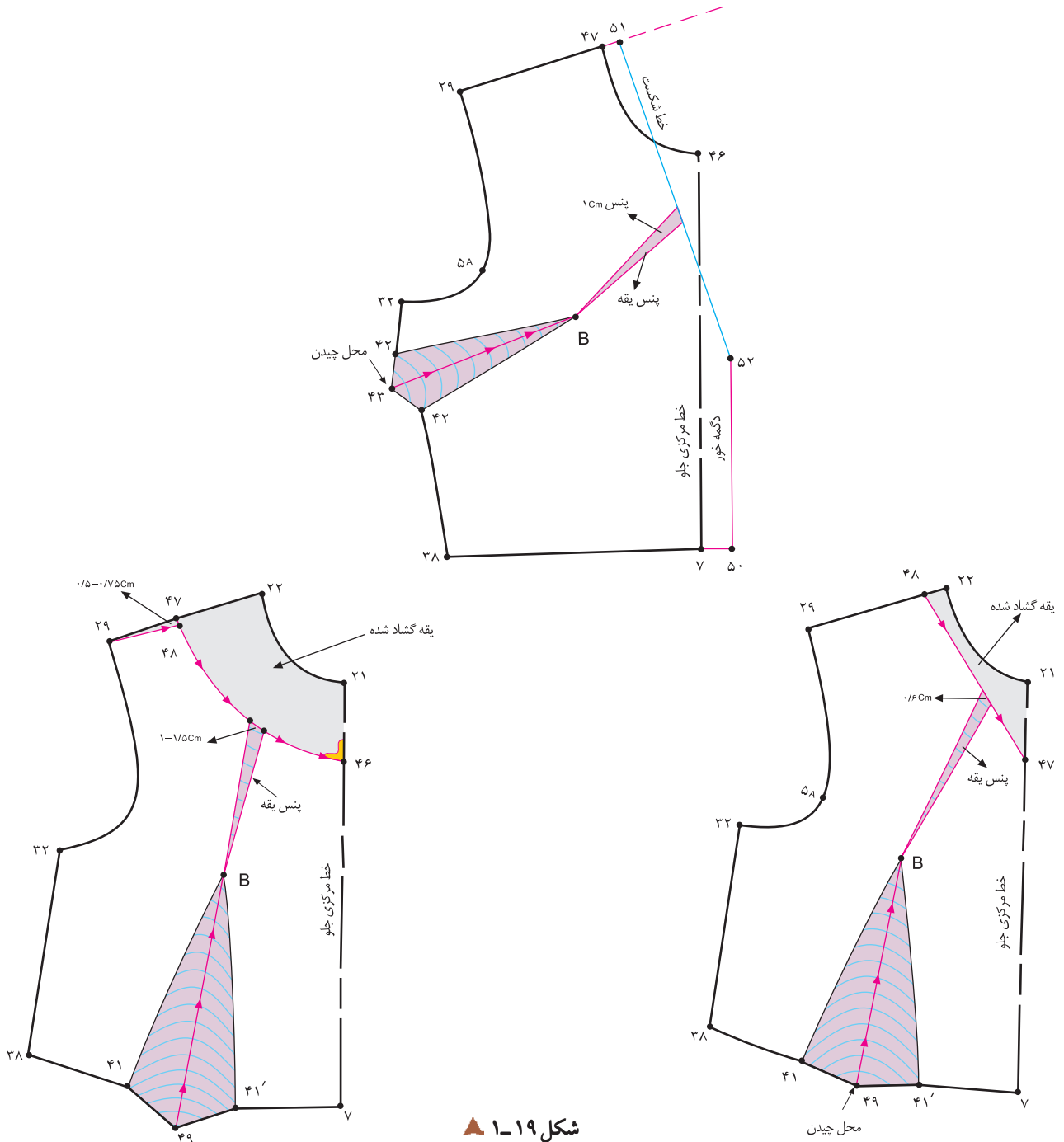

▲ شکل ۱-۱۹

<p>واحد کار: توانایی ترسیم الگوی انواع یقه شماره شناسایی: ۸۸و۷-۹۱/۴۱/۲/۴-۹</p>	<p>استاندارد مهارت: نازک دوزی زنانه درجه ۲ الگوی انواع یقه شماره ی شناسایی: ۸۸و۷-۹۱/۴۱/۲/۴</p>
-------------------------------------------------------------------------------------	----------------------------------------------------------------------------------------------------------

□ پس از ترسیم «پنس یقه» پنس مورد نظر را بسته و به داخل یکی از پنسهای اصلی لباس منتقل کنید، پس از بستن پنس یقه، خطوطی که ابتدا پنس روی آن ترسیم شده، باید اصلاح شوند. (شکل ۱-۲۰)

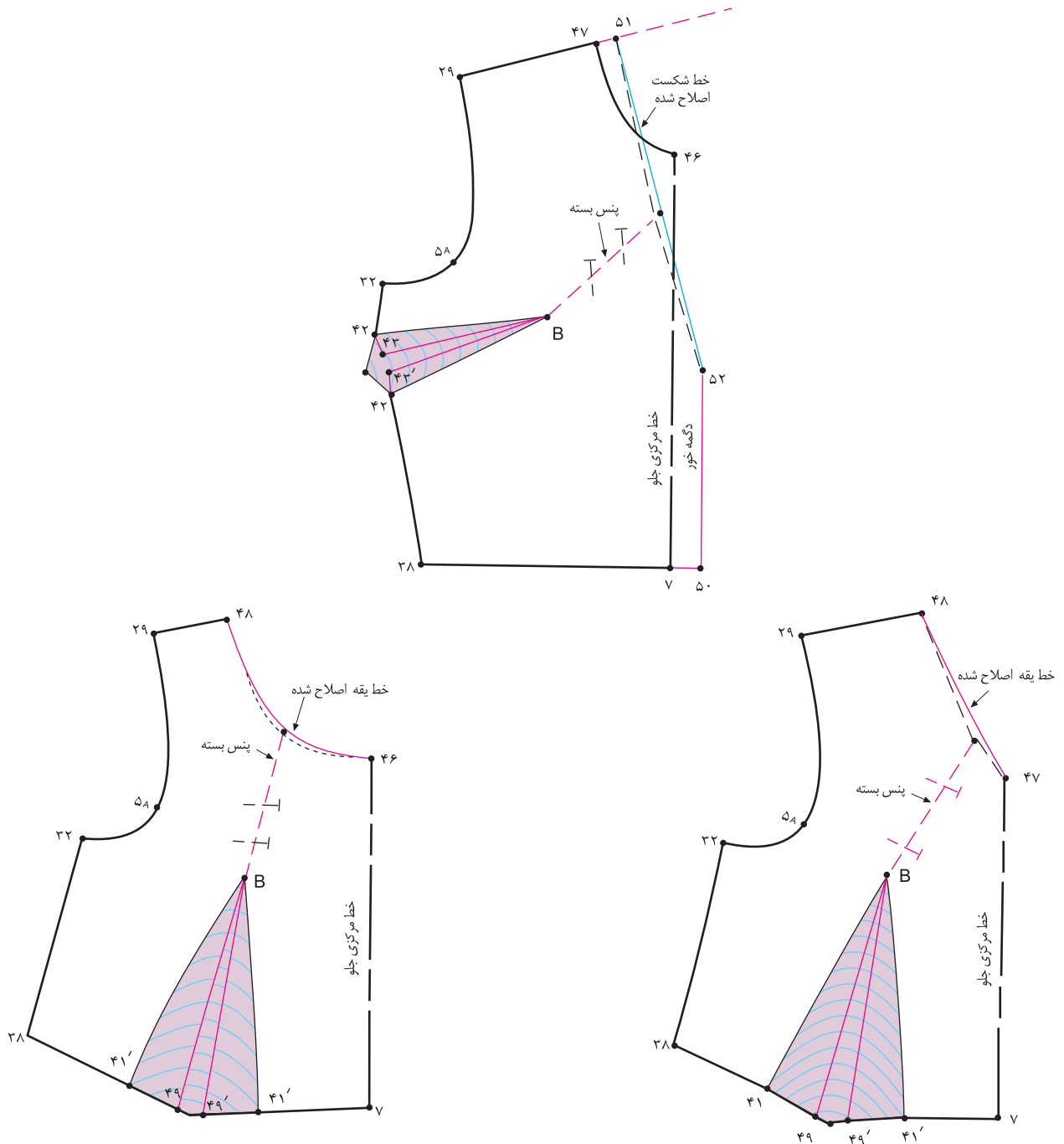

▲ شکل ۱-۲۰

خط لبه‌ی بیرونی یا خارجی یقه (طرح لبه‌ی یقه) را می‌توانید در جهات مختلف تغییر دهید و طرح‌های مختلفی را روی آن ترسیم کنید.

شکل ۱-۲۱

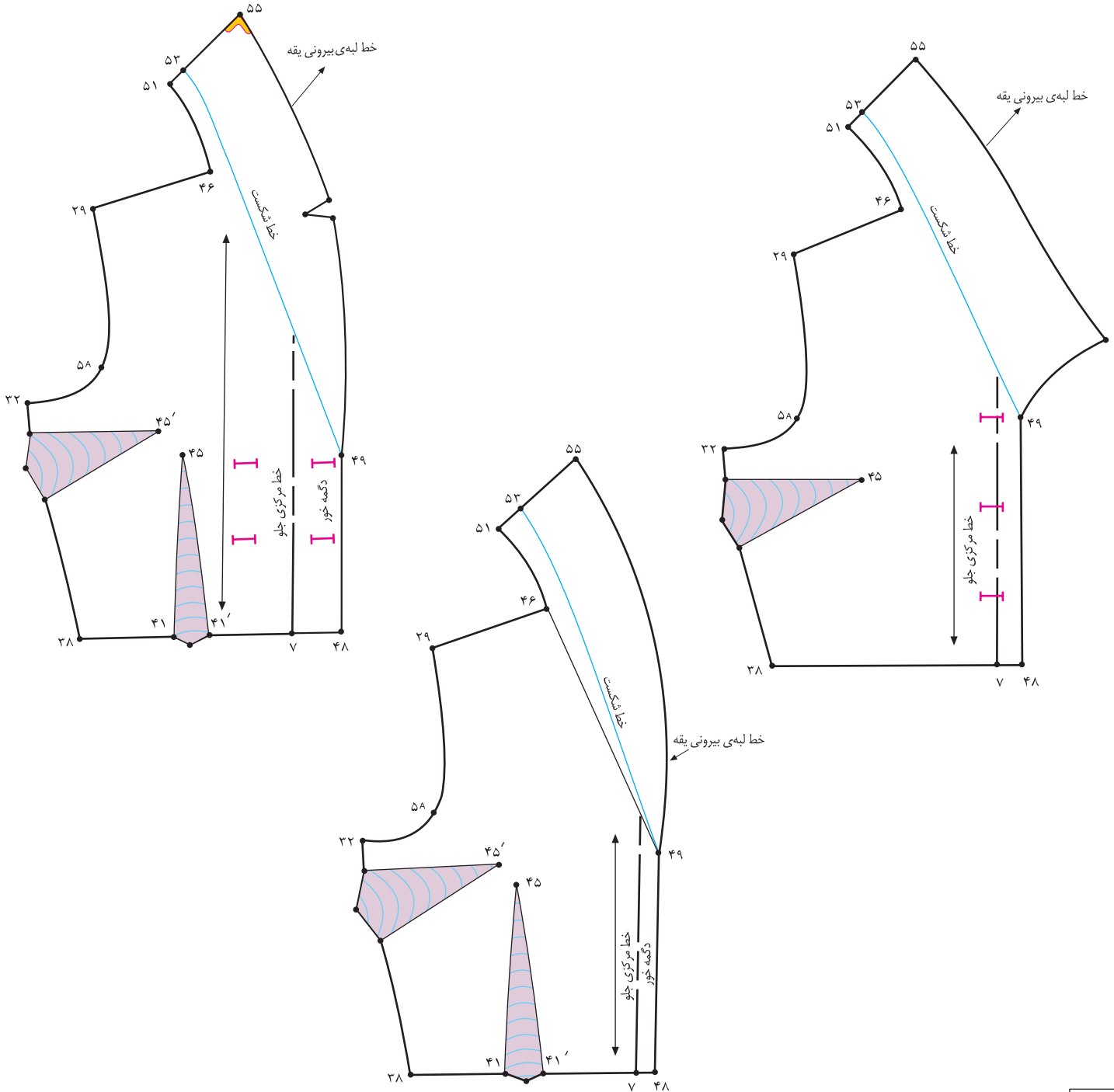

شکل ۱-۲۱

استاندارد مهارت: نازک دوزی زنانه درجه ۲
الگوی انواع یقه
شماره‌ی شناسایی: ۸۸ و ۷-۹۱/۴۱/۲/۴

واحد کار: توانایی ترسیم الگوی انواع یقه
شماره شناسایی: ۸۸ و ۷-۹۱/۴۱/۲/۴-۹



▲ شکل ۱-۲۲

در این تصاویر خط لبه ی بیرونی یقه متفاوت طراحی شده است

□ سجاف یقه در طرح‌های مختلف متفاوت است. اندازه‌ی سجاف‌ها از فرم یقه، کیفیت نوع بافت و ضخامت پارچه تبعیت می‌کند. (شکل

۱-۲۳)

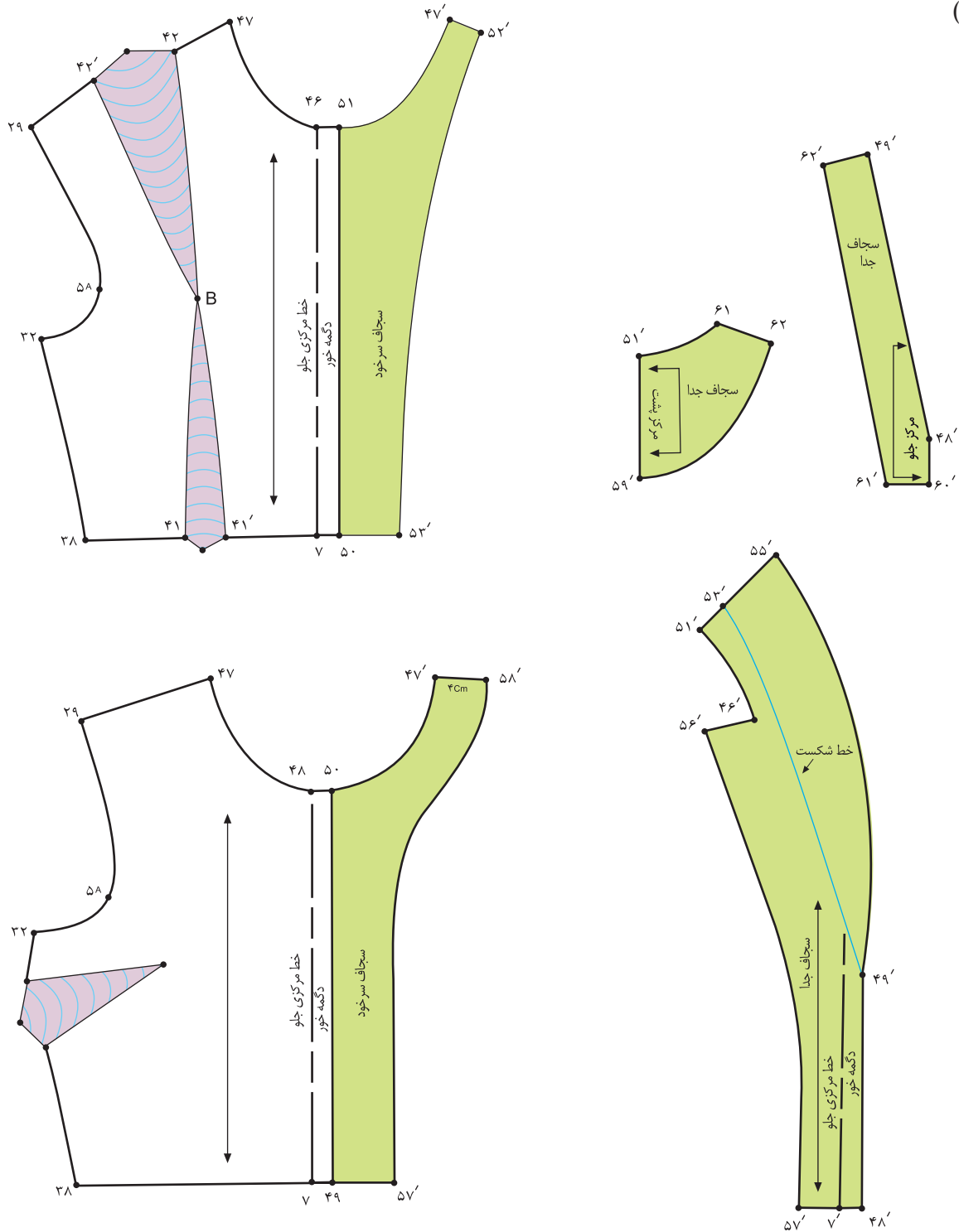

▲ شکل ۱-۲۳

	واحد کار: توانایی ترسیم الگوی انواع یقه شماره شناسایی: ۹-۴/۲/۴۱/۹۱-۷۸۸	استاندارد مهارت: نازک دوزی زنانه درجه ۲ الگوی انواع یقه شماره ی شناسایی: ۸۸ و ۷۸-۹۱/۴۱/۲/۴
--	---------------------------------------------------------------------------	--------------------------------------------------------------------------------------------------

□ بعد از کپی کردن الگوی رویه ی یقه، به قسمت خارجی لبه ی یقه برابر، ضخامت پارچه بین «۲۵°/۵-۰ سانتیمتر» اضافه کنید. (این اندازه بستگی به ضخامت پارچه دارد؛ هر قدر پارچه ضخیم تر باشد، اندازه ی اضافات لبه بیشتر می شود.) (شکل ۱-۲۴)

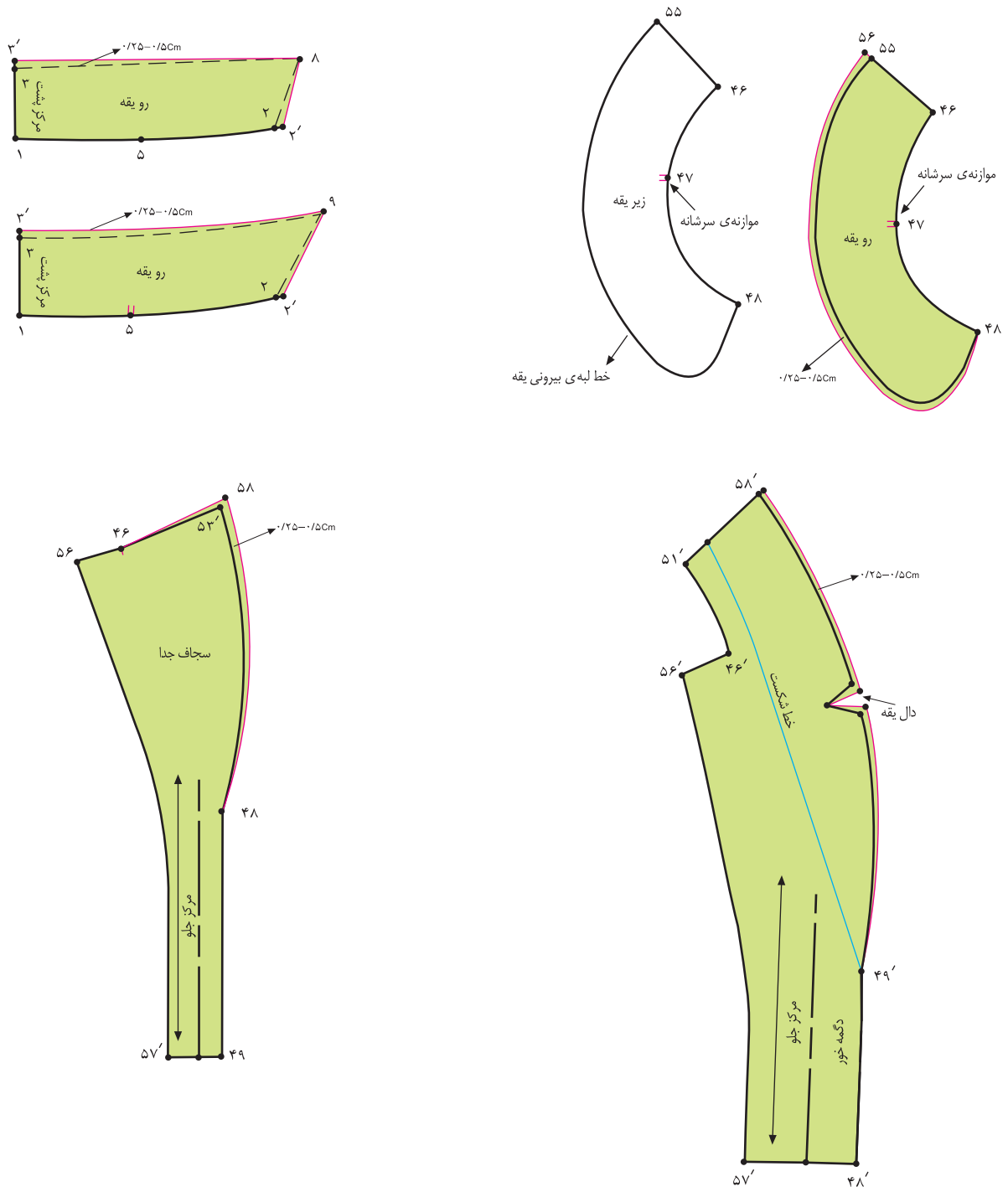

▲ شکل ۱-۲۴

استاندارد مهارت: نازک دوزی زنانه درجه ۲
الگوی انواع یقه
شماره ی شناسایی: ۸۸ و ۷-۹۱/۴۱/۲/۴

واحد کار: توانایی ترسیم الگوی انواع یقه
شماره ی شناسایی: ۸۸ و ۷-۹۱/۴۱/۲/۴-۹



پس از ترسیم انواع سجاف یقه، (سجاف های جدا یا سرخود) محل اتصال سجاف در قسمت سرشانه بالاتنه های جلو و پشت بهتر است به اندازه ی «۲/۰ سانتیمتر» از سجاف کم شود، دلیل آن خوش فرم و صحیح قرار گرفتن سجاف در بالاتنه می باشد. (شکل ۱-۲۵).

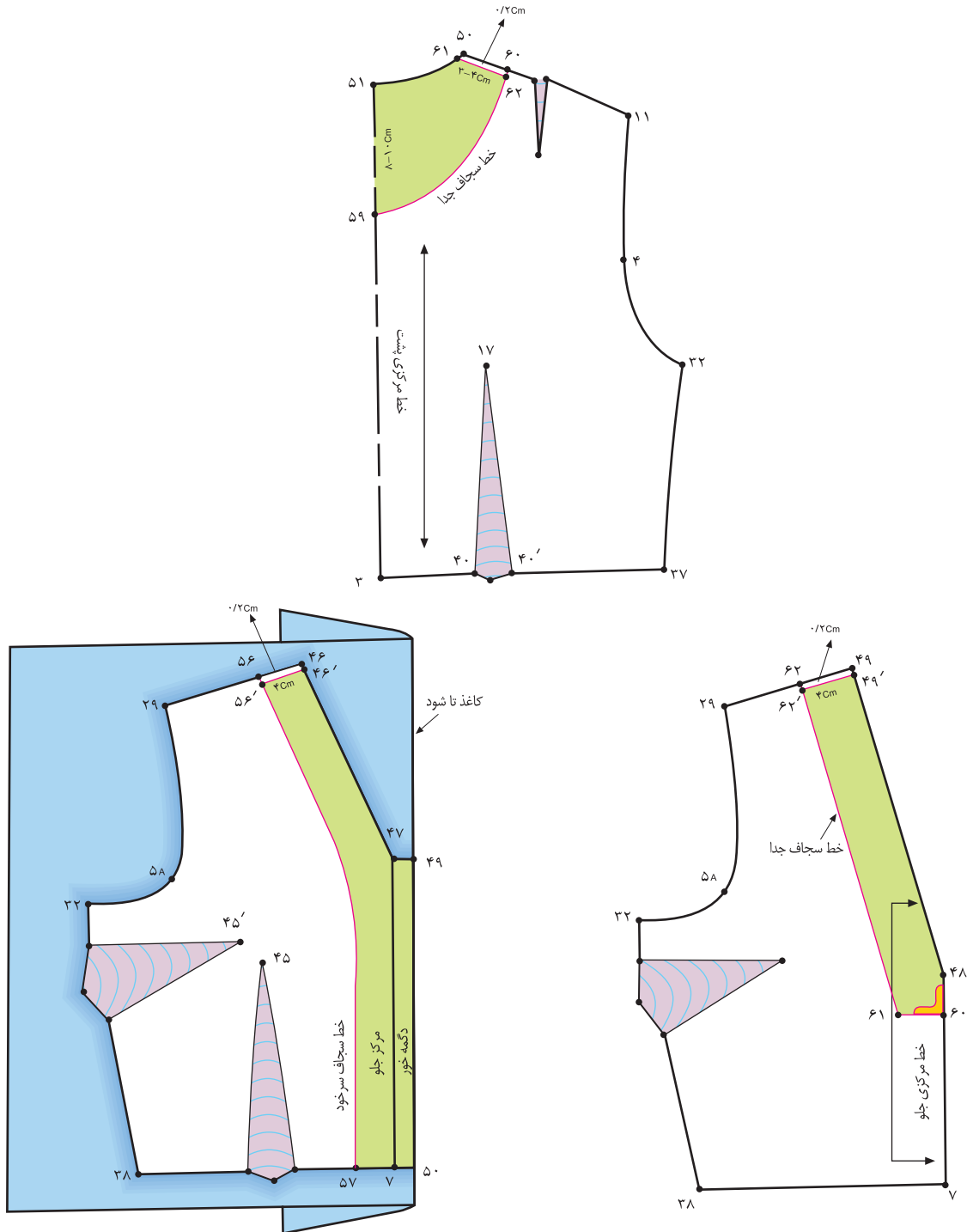

شکل ۱-۲۵

	واحد کار: توانایی ترسیم الگوی انواع یقه شماره شناسایی: ۸۸ و ۷-۹۱/۴۱/۲/۴-۹	استاندارد مهارت: نازک دوزی زنانه درجه ۲ الگوی انواع یقه شماره شناسایی: ۸۸ و ۷-۹۱/۴۱/۲/۴
--	------------------------------------------------------------------------------	-----------------------------------------------------------------------------------------------

□ در مدل هایی که فرم برگردان یقه براساس پایه ی یقه هفت (۷) ترسیم می شوند، و معمولاً روی خط هفت یقه (۷) یک پنس «۵/۰ تا ۱ سانتیمتر»، مانند شکل های پایین ترسیم می کنیم، این پنس باعث می شود یقه در قسمت خط هفت صاف قرار گیرد. (شکل ۱-۲۶).

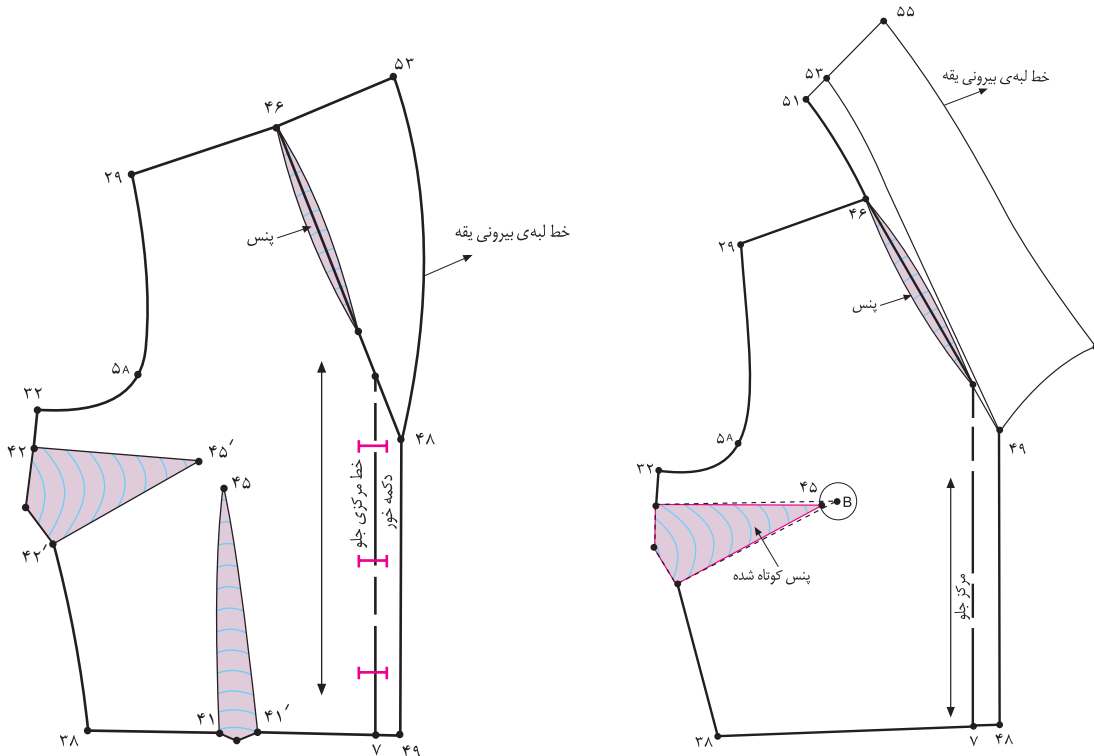

▲ شکل ۱-۲۶

	واحد کار: توانایی ترسیم الگوی یقه شماره شناسایی: ۸۸و۷-۹۱/۴۱/۲/۴-۹	استاندارد مهارت: نازک دوزی زنانه درجه ۲ الگوی انواع یقه شماره ی شناسایی: ۸۸ و ۷- /۹۱/۴۱/۲/۴
--	----------------------------------------------------------------------	---------------------------------------------------------------------------------------------------

□ برای ارائه ی یک الگوی صحیح باید اطلاعات لازم از قبیل، علائم راستای پارچه، نقطه ی موازنه ی سرشانه، خط دوخت های تزئینی، دولای پارچه و ... را روی تکه های مختلف الگوی یقه مشخص کنید. (شکل ۱-۲۷)

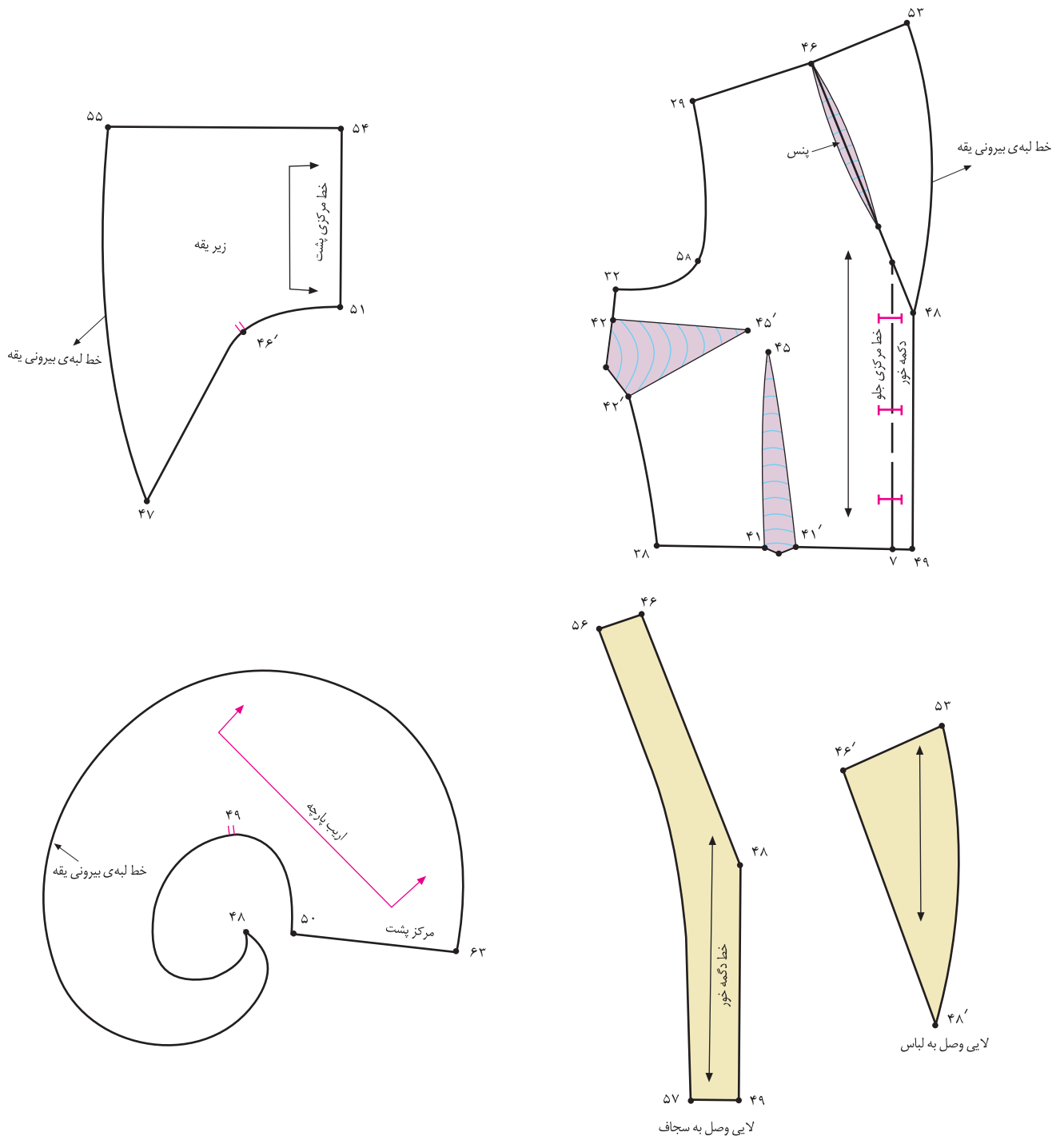

شکل ۱-۲۷

□ قبل از ترسیم یقه، اندازه‌ی دگمه خور را براساس قطر دگمه محاسبه کنید و سپس خط دگمه خور را ترسیم کنید. (شکل ۱-۲۸)

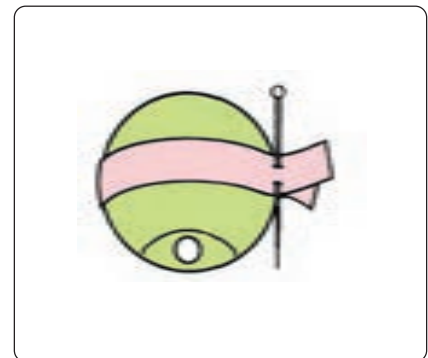
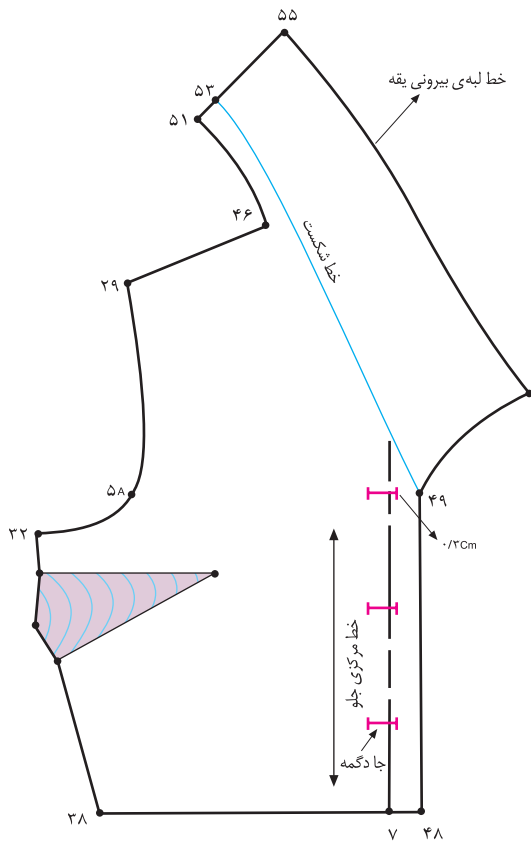

روش اندازه گیری قطر دگمه

▲ شکل ۱-۲۸

	واحد کار: توانایی ترسیم الگوی انواع یقه شماره شناسایی: ۸۸ و ۷-۹۱/۴۱/۲/۴-۹	استاندارد مهارت: نازک دوزی زنانه درجه ۲ الگوی انواع یقه شماره شناسایی: ۸۸ و ۷-۹۱/۴۱/۲/۴
--	------------------------------------------------------------------------------	-----------------------------------------------------------------------------------------------

تعیین اندازه یقه و گمه خور - جادگمه



دگمه و جادگمه به تناسب دوخت و موارد استفاده‌ی آن می‌تواند جنبه‌ی تزئینی داشته باشد. آنچه درباره‌ی دگمه خور لباس باید دقت شود، خرید دگمه قبل از شروع کار است؛ زیرا، اندازه‌ی دگمه خور، جادگمه و فواصل دوخت دگمه‌ها باید با اندازه‌ی قطر دگمه محاسبه شود. (شکل ۱-۲۹)



▲ شکل ۱-۲۹

اندازه‌گیری دگمه

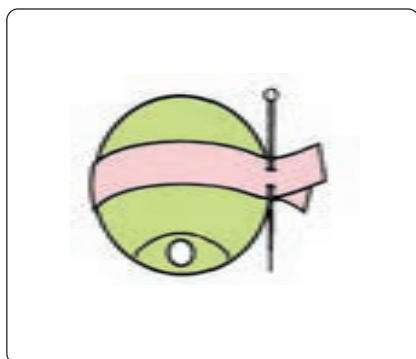

شکل ۱-۳۰ ▲

□ نواری به عرض «نیم سانتیمتر» از کاغذ بچینید. این نواری را دور دگمه حلقه کنید و دو سر آن را به یکدیگر سنجاق بزنید. (شکل ۱-۳۰)

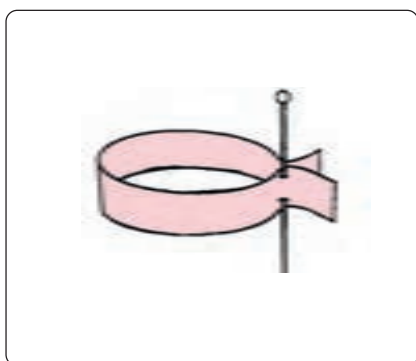

شکل ۱-۳۱ ▲

□ دگمه را به ملایمت از داخل کاغذ خارج سازید، بدون آن که سنجاق کاغذ را باز نمایید. سپس کاغذ دولا را «تا» بزنید. بدین ترتیب، فاصله‌ی سنجاق تا «تا»ی کاغذ اندازه‌ی جادگمه خواهد بود. (اگر دگمه دارای پایه است، کاغذ را از روی پایه رد نکنید.) (شکل ۱-۳۱)

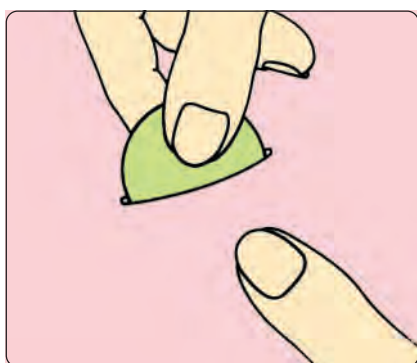

شکل ۱-۳۲ ▲

□ قبل از مشخص کردن اندازه‌ی جادگمه روی پارچه، طول جادگمه‌ای را که اندازه‌گیری نموده‌اید امتحان کنید. روی یک تکه از پارچه (پارچه‌ای که لباس از آن تهیه می‌شود). شکافی به اندازه‌ی جادگمه‌ی مورد نظر ایجاد کنید و دگمه را از آن عبور دهید. (شکل ۱-۳۲)

اندازه‌ی دکمه‌خور



شکل ۱-۳۳ ▲

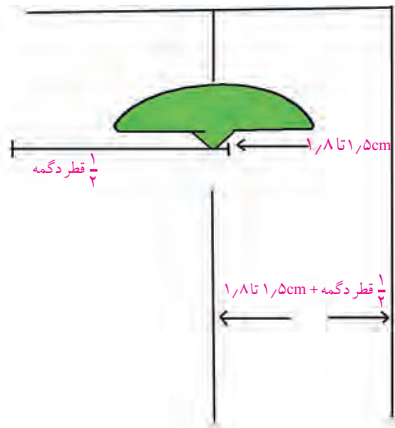

شکل ۱-۳۴ ▲

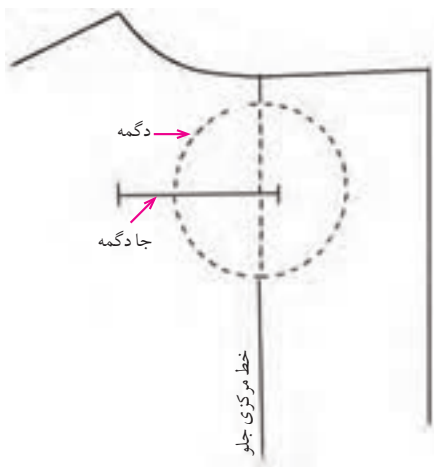

شکل ۱-۳۵ ▲

اندازه‌ی دکمه‌خور لباس را باید متناسب با قطر دکمه مشخص کرد. نکته‌ی قابل توجه، فاصله‌ی جادگمه تا لبه‌ی جلو لباس است. هر دکمه پس از بسته شدن در انتهای جادگمه قرار می‌گیرد؛ بدین ترتیب، پس از بستن دکمه نیمی از جادگمه نمایان خواهد بود. (شکل ۱-۳۳)

اندازه‌ی دکمه‌خور به طور معمول برابر با « $\frac{1}{4}$ قطر دکمه به اضافه‌ی ۱/۵ — ۱/۸ سانتیمتر» است. (دکمه پس از بسته شدن با لبه‌ی جلو «۱/۵ — ۱/۸ سانتیمتر» فاصله دارد.)

اندازه‌ی دکمه‌خور در مورد دکمه‌های کوچک و ظریف، برابر با « $\frac{1}{4}$ قطر دکمه به اضافه‌ی ۰/۵ — ۱ سانتیمتر» است. این اندازه در مورد دکمه‌های درشت برابر با « $\frac{1}{4}$ قطر دکمه به اضافه‌ی ۱ — ۳ سانتیمتر» است. (شکل ۱-۳۴)

دکمه پس از بسته شدن باید روی خط مرکزی جلو واقع شود؛ بدین ترتیب، دکمه را باید روی خط مرکزی جلو بدوزید. (شکل ۱-۳۵)

تعیین طول جادگمه



اندازه‌ی جادگمه بسیار مهم است و طول آن باید دقیق باشد تا دگمه به آسانی از آن عبور کند و در عین حال، لباس را بسته نگه دارد.

طول جادگمه



□ به طور معمول، طول چاک جادگمه «برابر با قطر دگمه به اضافه‌ی ۲-۳ میلیمتر» است. (شکل ۱-۳۶)

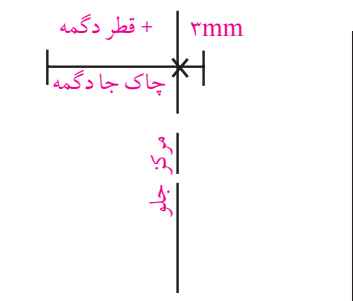

▲ شکل ۱-۳۶

□ در پارچه‌های خیلی ضخیم، اگر دگمه از جنس پارچه (دگمه منگنه‌ای روکش پارچه) یا دگمه‌ی مخروطی شکل و دارای سطحی با برجستگی خیلی زیاد باشد، طول چاک جادگمه برابر با «قطر دگمه به اضافه‌ی ۵-۳ میلیمتر» است. (شکل ۱-۳۷)

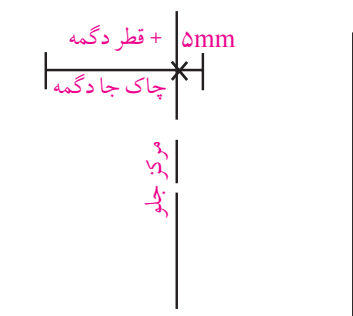

▲ شکل ۱-۳۷

□ در دگمه‌های خیلی ریز، طول چاک جادگمه «برابر با قطر دگمه یا حداکثر ۱ میلیمتر بیشتر از قطر دگمه» است. (شکل ۱-۳۸)

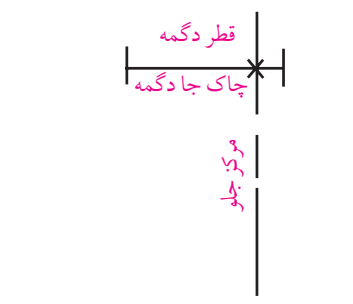

▲ شکل ۱-۳۸

	واحد کار: توانایی ترسیم الگوی انواع یقه شماره شناسایی: ۸۸و۷-۹۱/۴۱/۲/۴-۹	استاندارد مهارت: نازک دوزی زنانه درجه ۲ الگوی انواع یقه شماره ی شناسایی: ۸۸و۷-۹۱/۴۱/۲/۴
--	----------------------------------------------------------------------------	-----------------------------------------------------------------------------------------------

جادگمه های افقی

جادگمه های افقی از ثابت ترین جادگمه ها هستند. این جادگمه به علت قرار گرفتن در حالت عرضی، امکان جابه جایی دگمه را کم می کند؛ زیرا، دگمه به راحتی به طرف انتهای جادگمه کشیده می شود. (شکل ۱-۳۹)



شکل ۱-۳۹ ▲

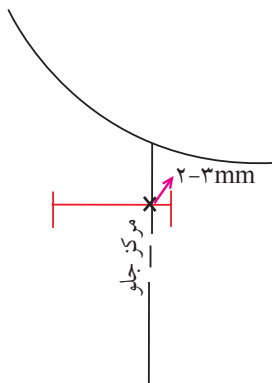

اندازه ی جادگمه ی افقی را براساس تعیین طول جادگمه مشخص کنید. سپس از خط مرکزی « ۲ - ۳ میلیمتر » از سمت راست و بقیه ی طول جادگمه را از سمت چپ خط مرکزی ادامه دهید. (شکل ۱-۴۰)

شکل ۱-۴۰ ◀

	واحد کار: توانایی ترسیم الگوی انواع یقه شماره‌ی شناسایی: ۸۸ و ۷-۹۱/۴۱/۲/۴-۹	استاندارد مهارت: نازک دوزی زنانه درجه ۲ الگوی انواع یقه شماره‌ی شناسایی: ۸۸ و ۷-۹۱/۴۱/۲/۴
--	--------------------------------------------------------------------------------	-------------------------------------------------------------------------------------------------

جادگمه های عمودی

این نوع جادگمه ها در دگمه خور جدا یا پیراهن شمیسیه یا وقتی به تعداد زیادی دگمه های کوچک برای بستن در لباس نیاز باشد به کار می رود. در جادگمه های عمودی حرکت دگمه در جادگمه، امکان جابه جایی آن را به وجود می آورد. (شکل ۱-۴۱)



شکل ۱-۴۱ ▲

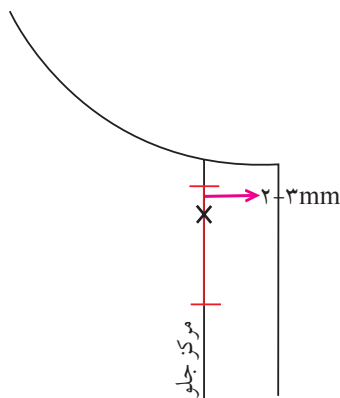

شکل ۱-۴۲ ◀

اندازه‌ی جادگمه‌ی عمودی را براساس تعیین طول جادگمه مشخص کنید. سپس روی خط مرکزی و نقطه‌ی شروع دوخت به اندازه‌ی «۲-۳ میلی‌متر» بالا بروید. این، نقطه‌ی شروع جادگمه است. (شکل ۱-۴۲)

	<p>واحد کار: توانایی ترسیم الگوی انواع یقه شماره شناسایی: ۹-۴/۲/۴۱/۹۱-۷ و ۸۸</p>	<p>استاندارد مهارت: نازک دوزی زنانه درجه ۲ الگوی انواع یقه شماره ی شناسایی: ۷-۹۱/۴۱/۲/۴ و ۸۸</p>
--	---------------------------------------------------------------------------------------	------------------------------------------------------------------------------------------------------------

تعیین محل جادگمه 

□ جادگمه در لباس های جلو باز زنانه، در طرف راست و در لباس های پشت باز، در طرف چپ قرار می گیرد. (شکل ۱-۴۳)



▲ مدل ب

جا دگمه در سمت چپ بالاتنه ی پشت

▲ مدل الف

جا دگمه در قسمت راست بالاتنه ی جلو

▲ شکل ۱-۴۳

	<p>واحد کار: توانایی ترسیم الگوی انواع یقه شماره‌ی شناسایی: ۹-۴/۲/۴۱/۹۱-۷ و ۸۸</p>	<p>استاندارد مهارت: نازک دوزی زنانه درجه ۲ الگوی انواع یقه شماره‌ی شناسایی: ۷-۹۱/۴۱/۲/۴ و ۸۸</p>
--	----------------------------------------------------------------------------------------	----------------------------------------------------------------------------------------------------------

سه مکان مهم و اساسی برای قرار گرفتن جادگمه در یقه، خطوط سینه و کمر است. جادگمه‌های دیگر نیز در بین این نقاط قرار می‌گیرند. (شکل‌های الف، ب، ج، ۱-۴۴)



شکل ۱-۴۴ ▲

	<p>واحد کار: توانایی ترسیم الگوی انواع یقه شماره شناسایی: ۹-۴/۲/۴۱/۹۱-۷ و ۸۸</p>	<p>استاندارد مهارت: نازک دوزی زنانه درجه ۲ الگوی انواع یقه شماره ی شناسایی: ۸۸ و ۷- /۹۱/۴۱/۲/۴</p>
--	---------------------------------------------------------------------------------------	--------------------------------------------------------------------------------------------------------------

□ وقتی جلو یا پشت لباس با دگمه و جادگمه بسته می شود، خط های مرکزی نیمه ی راست و چپ بالاتنه روی هم قرار می گیرند و یک خط مرکزی تشکیل می دهند. (شکل ۱-۴۵)

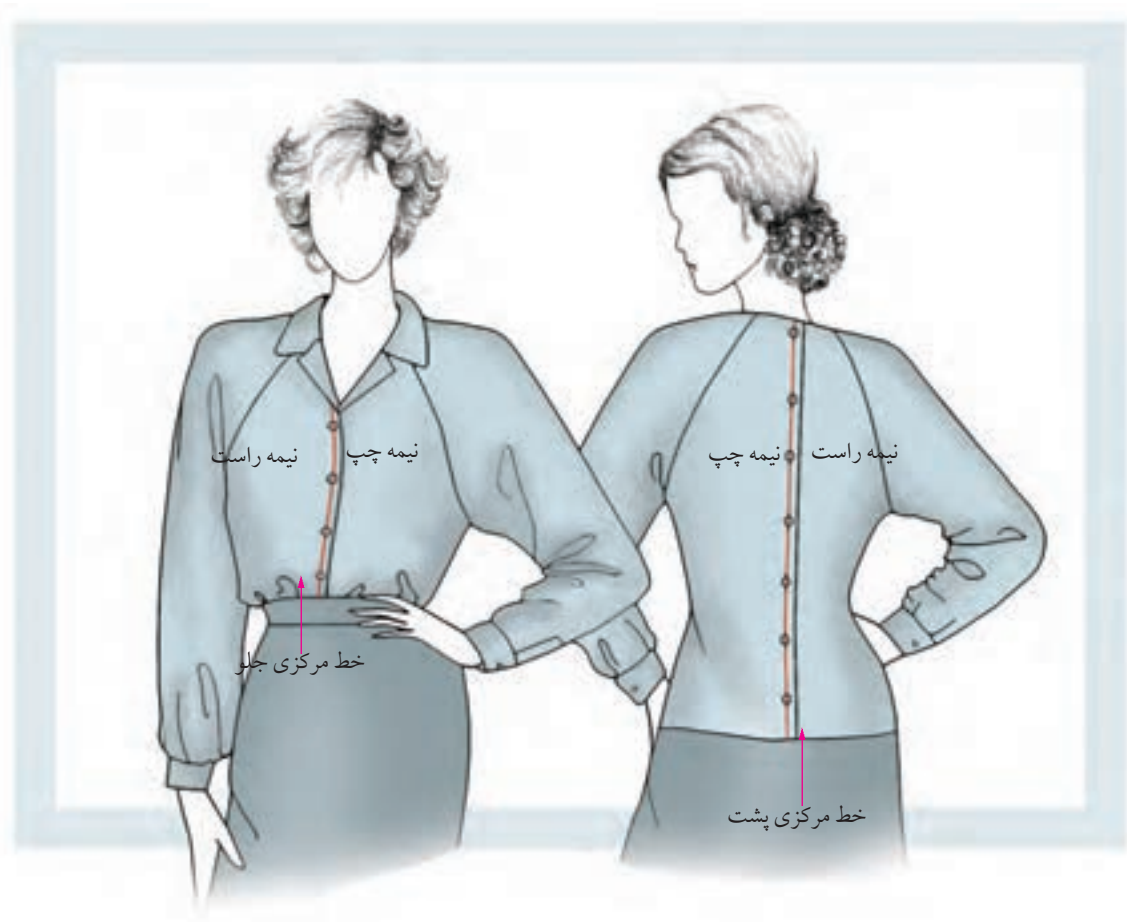

▲ شکل ۱-۴۵

	واحد کار: توانایی ترسیم الگوی انواع یقه شماره‌ی شناسایی: ۹-۴/۲/۴۱/۹۱-۷۸ و ۸۸	استاندارد مهارت: نازک دوزی زنانه درجه ۲ الگوی انواع یقه شماره‌ی شناسایی: ۸۸ و ۷۸-۹۱/۴۱/۲/۴
--	---------------------------------------------------------------------------------	--------------------------------------------------------------------------------------------------

□ مقداری را که به خط مرکزی جلو برای دگمه خور (محل جادگمه و دگمه) اضافه می‌کنیم، روی هم گرد یا روی هم آمدن می‌گوییم. افزودن به خط مرکزی الگو برای روی هم گرد، نباید در گشادی و اندازه‌ی لباس تغییری بدهد. (شکل ۱-۴۶)

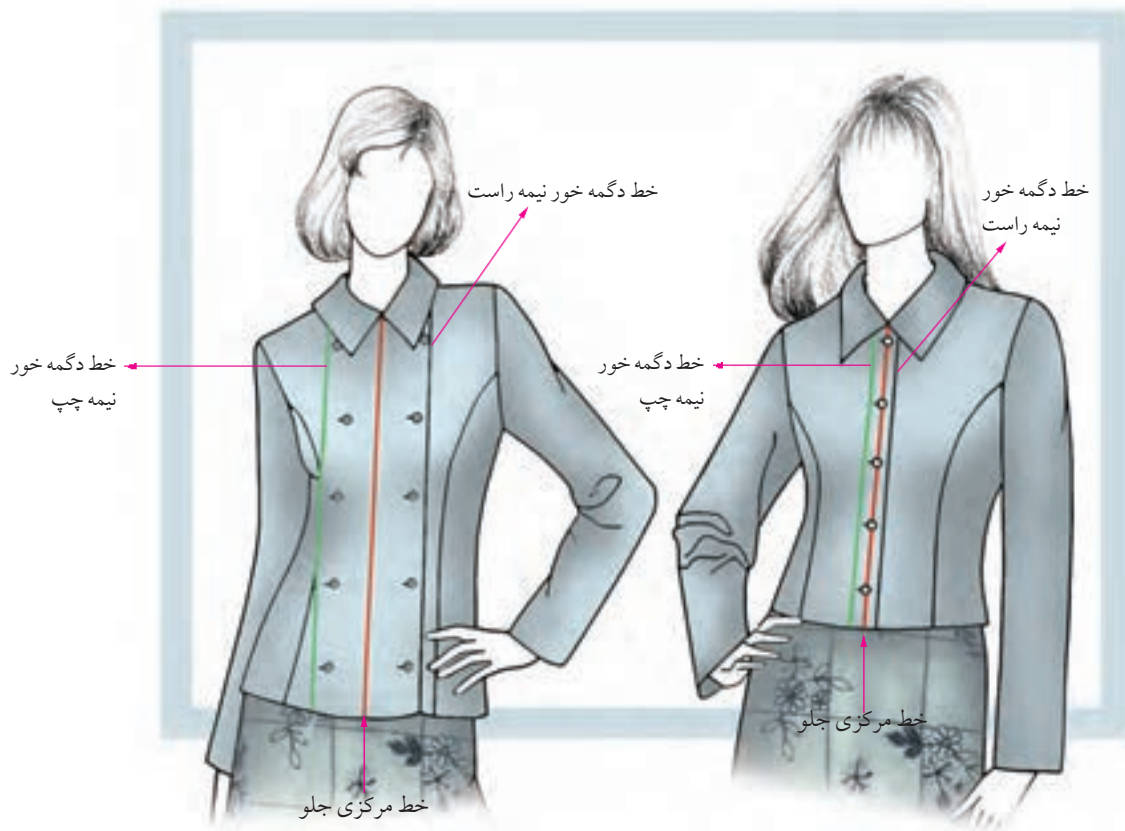

▲ مدل ب

دگمه خور ۴ دگمه

«۵ سانتیمتر» دگمه خور در مرکز جلو، یعنی «۱۰ سانتیمتر»

روی هم گرد در قسمت جلوی لباس)

▲ مدل الف

دگمه خور معمولی

«۲ سانتیمتر» دگمه خور در مرکز جلو، یعنی «۴ سانتیمتر»

روی هم گرد در قسمت جلوی لباس)

▲ شکل ۱-۴۶

واحد کار: توانایی ترسیم الگوی انواع یقه
شماره شناسایی: ۹-۴/۲/۴۱/۹۱-۷ و ۸۸

استاندارد مهارت: نازک دوزی زنانه درجه ۲
الگوی انواع یقه
شماره ی شناسایی: ۷-۹۱/۴۱/۲/۴ و ۸۸



▲ مدل ج

دگمه خور (بدون روی هم گرد)

▲ مدل ب

دگمه خور چهار دگمه

▲ مدل الف

دگمه خور معمولی

▲ شکل ۴۷-۱



در اینجا دانش آموز با روش‌های ساخت یقه‌ی گرد و روش‌های مختلف رفع گشادی یقه روی بالاتنه که مربوط به اصلاح الگوست آشنا می‌شود.

روش اول

کام اول

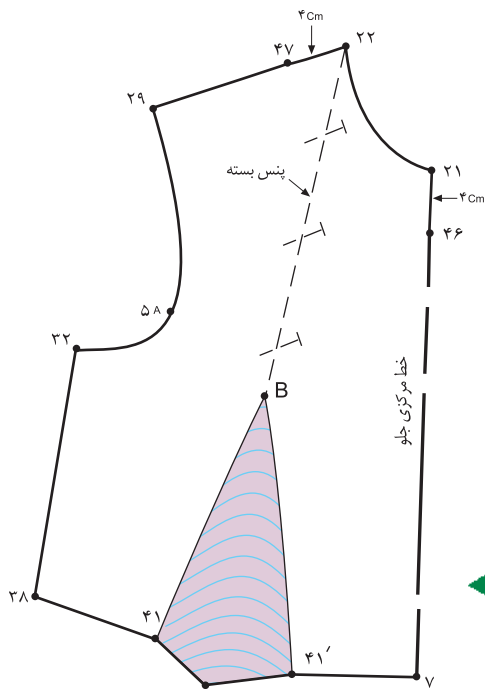

شکل ۱-۴۸

از الگوی اساس بالاتنه ی اصلاح شده ی جلو که پنس سینه به زیر سینه منتقل شده است، رولت کنید.

از «نقطه ی ۲۱» در خط مرکزی جلو به اندازه ی دلخواه* (در این مدل، «۴ سانتیمتر») پایین بیایید تا «نقطه ی ۴۶» به دست آید.

در این مدل، ۴ سانتیمتر = ۴۶ - ۲۱.

از «نقطه ی ۲۲» در خط سرشانه به اندازه ی دلخواه (در این مدل، «۴ سانتیمتر») داخل شوید تا «نقطه ی ۴۷» به دست آید. (شکل ۱-۴۸)

در این مدل، ۴ سانتیمتر = ۴۷ - ۲۲.

کام دوم

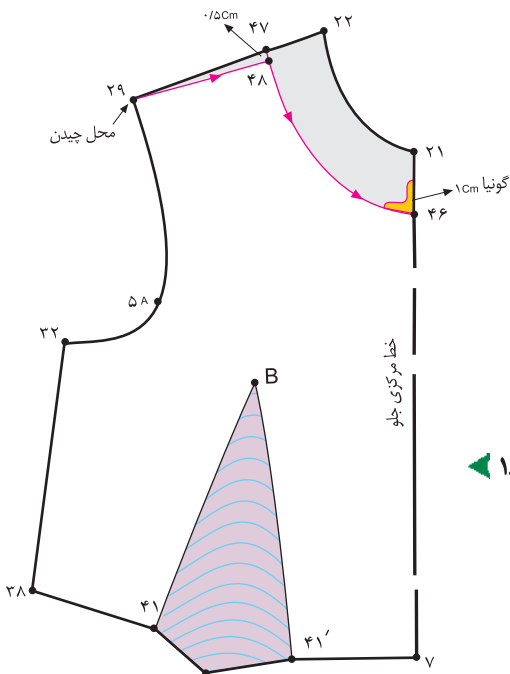

شکل ۱-۴۹

برای بهتر قرار گرفتن یقه ی گشاد شده روی بالاتنه، از «نقطه ی ۴۷» به تناسب یقه ی گشاد شده پایین بیایید تا «نقطه ی ۴۸» به دست آید.

در این مدل، ۵/۵ سانتیمتر = ۴۸ - ۴۷.

«نقطه ی ۴۶» را به اندازه ی «۱ سانتیمتر» گونیا کرده سپس نقاط «۴۶»، «۴۸» و «۲۹» را به یکدیگر وصل کنید.

خط جدید یقه ی گرد = ۴۸ - ۴۶.

از «نقطه ی ۲۹» خطوط یقه گرد ترسیم شده چیده شود.

(شکل ۱-۴۹)

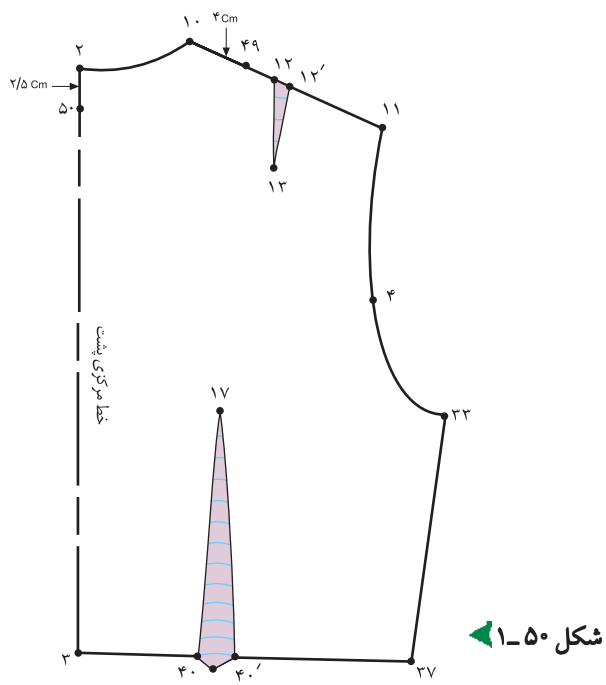

شکل ۱-۵۰

از «نقطه ی ۱۰» به اندازه ی «۲۲ . ۴۷» روی خط سرشانه داخل شوید تا «نقطه ی ۴۹» به دست آید.
در این مدل، $۴۷ = ۲۲ + ۴۹$.
از «نقطه ی ۲» در خط مرکزی پشت به اندازه ی دلخواه* (در این مدل، «۲/۵ سانتیمتر») پایین بیایید تا «نقطه ی ۵۰» به دست آید. (شکل ۱-۵۰)
در این مدل، $۵۰ = ۲/۵$ سانتیمتر .

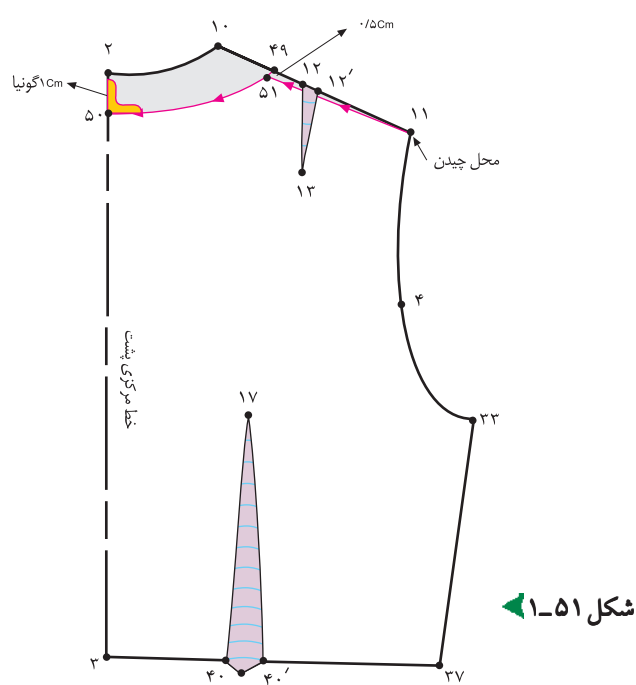

شکل ۱-۵۱

همانند قسمت جلو از «نقطه ی ۴۹» به اندازه ی «۵/۵ سانتیمتر» پایین بیایید تا «نقطه ی ۵۱» به دست آید.
در این مدل، $۵۱ = ۴۹ + ۵/۵$.
از «نقطه ی ۵۰» به اندازه ی «۱ سانتیمتر» گونیا کرده سپس نقاط «۱۱ ، ۵۱ و ۵۰» را به یکدیگر وصل کنید.
از «نقطه ی ۱۱» خطوط یقه گرد ترسیم شده چیده شود. (شکل ۱-۵۱)



* در یقه ی گرد ساده، گشادی یقه (دکلته) در مرکز پشت یقه معمولاً کمتر از مرکز جلوی یقه است.
* هنگام ترسیم خط سرشانه پنس سرشانه ی پشت را ببندید سپس خط سرشانه را ترسیم کنید.

روش دوم



همانند روش اول از الگوی اساس بالاتنه‌ی جلو که پنس سینه‌ی آن به زیر سینه* منتقل شده است رولت کنید.

همانند روش اول، از «نقطه‌ی ۲۱»، در خط مرکزی جلو به اندازه‌ی دلخواه پایین بیایید تا «نقطه‌ی ۴۶» به دست آید.

در این مدل، $۶٫۵$ سانتیمتر = $۴۶ - ۲۱$.

از «نقطه‌ی ۲۲» در خط سرشانه به اندازه‌ی دلخواه داخل شوید تا «نقطه‌ی ۴۷» به دست آید. (شکل ۱-۵۲)

در این مدل، $۷٫۵$ سانتیمتر = $۴۷ - ۲۲$.

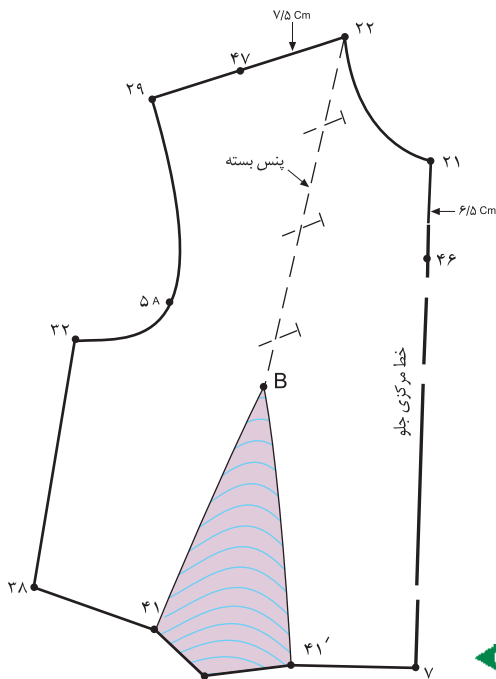

شکل ۱-۵۲

همانند روش اول از «نقطه‌ی ۴۷» به اندازه‌ی « $۰٫۵ - ۰٫۷۵$ » سانتیمتر* پایین بیایید تا «نقطه‌ی ۴۸» به دست آید.

در این مدل، $۰٫۵ - ۰٫۷۵$ سانتیمتر = $۴۸ - ۴۷$.

از «نقطه‌ی ۴۶» به اندازه‌ی « ۱ سانتیمتر» گونیا کرده، سپس نقاط « ۴۶ ، « ۴۸ و « ۲۹ را به یکدیگر وصل کنید. (شکل ۱-۵۳)

خط جدید یقه‌ی جلو = $۴۸ - ۴۶$.

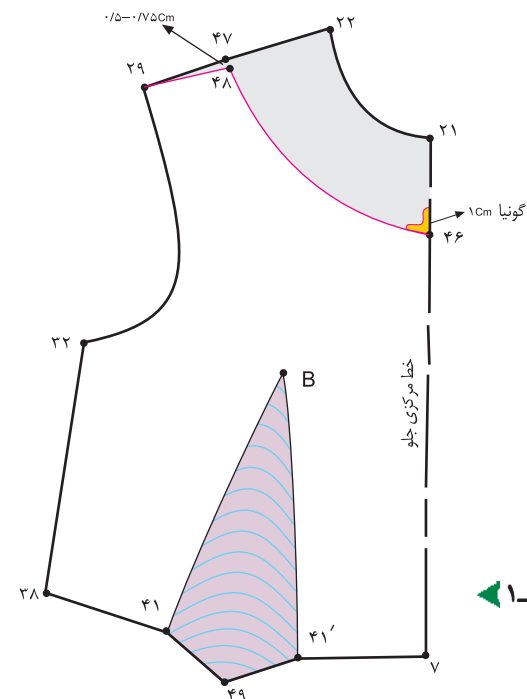

شکل ۱-۵۳



* پنس سینه را به این دلیل منتقل می‌کنیم که جهت طراحی یقه، سطح الگو، صاف باشد.

** به علت گشادی بیشتر این یقه نسبت به یقه‌ی قبلی، اندازه‌ی « ۴۷ ، « ۴۸ »، « $۰٫۵ - ۰٫۷۵$ سانتیمتر» است.

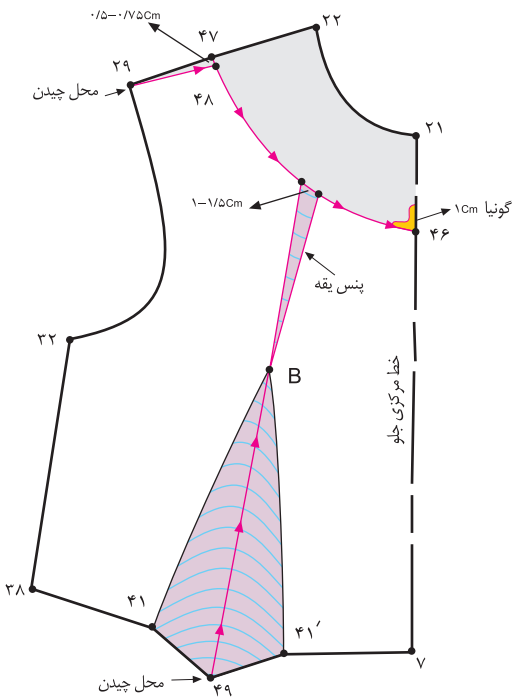

شکل ۱-۵۴



- برای بهتر قرار گرفتن یقه‌ی گشاد شده‌ی روی بالاتنه (مخصوصاً در قسمت بالای سینه)، به جز روش اول می‌توانید یک پنس* (۱/۵ - ۱ سانتیمتری) در خط جدید یقه رسم کنید و انتهای آن را تا «نقطه‌ی B» (سر سینه) ادامه دهید.
 - از «نقطه‌ی B» (سر سینه) خطی به ابتدای پنس «۴۱. B. ۴۱.» (پنس زیر سینه)** رسم کنید تا «نقطه‌ی ۴۹» به دست آید.
 - از «نقطه‌ی ۴۹» تا «نقطه‌ی B» (سر سینه) را قیچی کنید.
- (شکل ۱-۵۴)

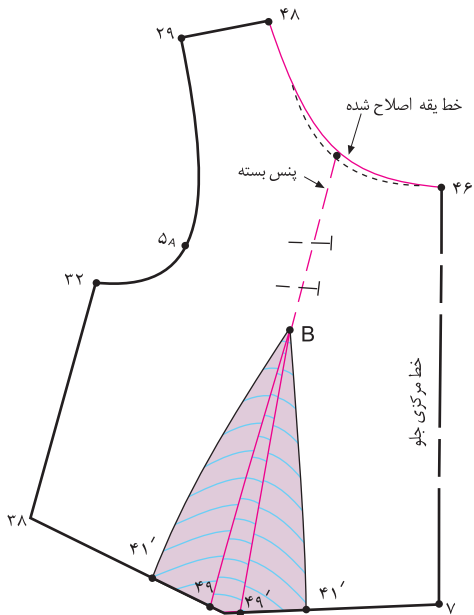

شکل ۱-۵۵



- پنس «۱ - ۱/۵ سانتیمتری» یقه را ببندید.
- زیر خط «۴۹. B.» کاغذ بچسبانید و اوزان طبیعی به وجود آمده از انتقال پنس** را مشخص کنید.
- پس از بستن پنس یقه، خط یقه را دوباره رسم کرده خط جدید یقه را اصلاح کنید. (شکل ۱-۵۵)

* اندازه‌ی این پنس ثابت نیست مقدار آن بستگی به مدل، جنس پارچه، برش، گشادی یقه و اندام فرد دارد.
** این پنس را می‌توانید به پنس‌های زیر سینه یا پهلو و یا حلقه آستین منتقل نمایید.
*** در اصل، پنس زیر سینه بزرگ شود.

استاندارد مهارت: نازک دوزی زنانه درجه ۲
الگوی انواع یقه
شماره‌ی شناسایی: ۸۸ و ۷-۹۱/۴۱/۲/۴

واحد کار: توانایی ترسیم الگوی انواع یقه
شماره شناسایی: ۸۸ و ۷-۹۱/۴۱/۲/۴-۹

روش سوم



همانند روش اول از الگوی اساس بالاتنه‌ی جلو که پنس سینه‌ی آن به زیر سینه منتقل شده است رولت کنید. (شکل ۱-۵۶)

۲۱. ۴۶ = ۵ سانتیمتر در این مدل،

۲۲. ۴۷ = ۷ سانتیمتر در این مدل،



همانند روش اول عمل کنید؛ با این تفاوت که یقه بازتر باشد و برای بهتر قرار گرفتن یقه روی بالاتنه از «نقطه‌ی ۴۶» روی خط مرکزی جلو به اندازه‌ی «۱-۰/۵ * سانتیمتر» داخل شوید تا «نقطه‌ی ۴۸» به دست آید.

۴۶. ۴۸ = ۱-۰/۵ سانتیمتر در این مدل،

۴۷. ۴۹ = ۱-۰/۵ سانتیمتر در این مدل،

«نقطه‌ی ۴۷» را به «نقطه‌ی ۷» (خط کمر) وصل کنید. خط «۷. ۴۷» خط جدید مرکزی جلو است.

۴۸. ۷ = خط جدید مرکزی جلو

فرم یقه را مطابق طرح آن ترسیم کرده، نقاط «۴۸»، «۴۹» و «۲۹» را به یکدیگر وصل کنید. (شکل ۱-۵۷)

۴۸. ۴۹ = خط جدید یقه جلو

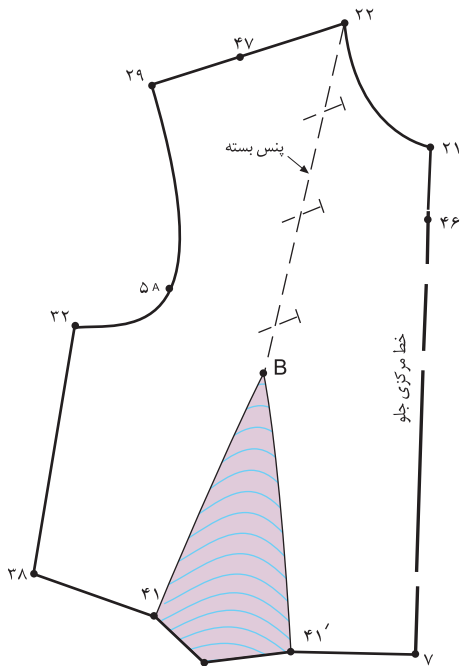

شکل ۱-۵۶

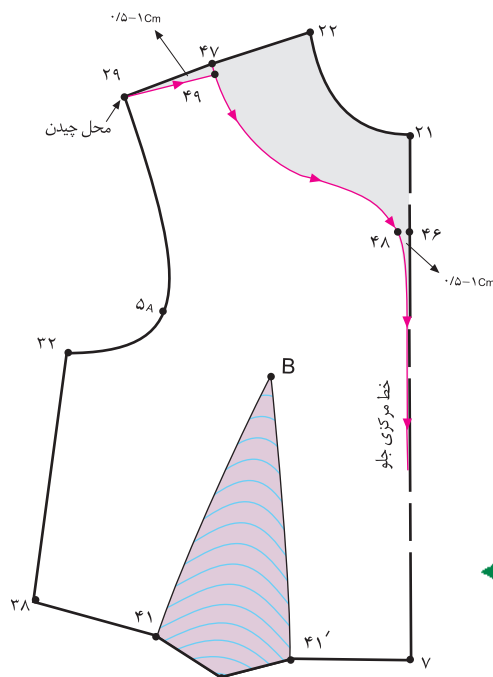

شکل ۱-۵۷



* به علت فرم مدل دار یقه و نشان دادن روش دیگر تنگ کردن لبه‌ی یقه، این روش را یاد بگیرید.



□ علامت «راستای پارچه» را روی الگوها مشخص کنید. (شکل‌های ۶۰، ۵۹ و ۵۸-۱).

□ در صورتی که یقه خیلی باز باشد (دکلته‌ی آن زیاد باشد)، باید پس از برش پارچه، روی خط یقه‌ی پارچه را لایه‌ی چسب یا یک ردیف ساده چرخ کنید.

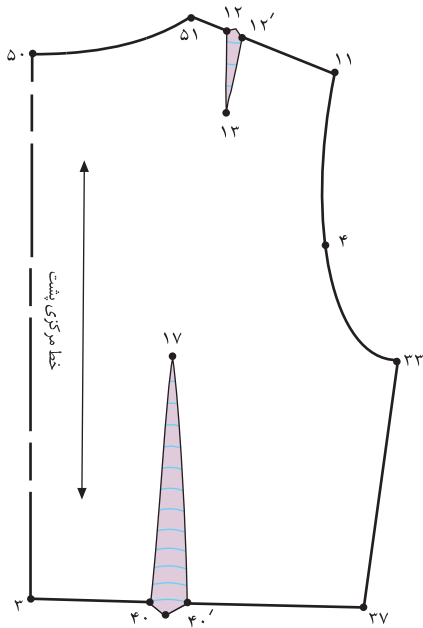

◀ روش اول ▶

◀ شکل ۵۸-۱ ▶

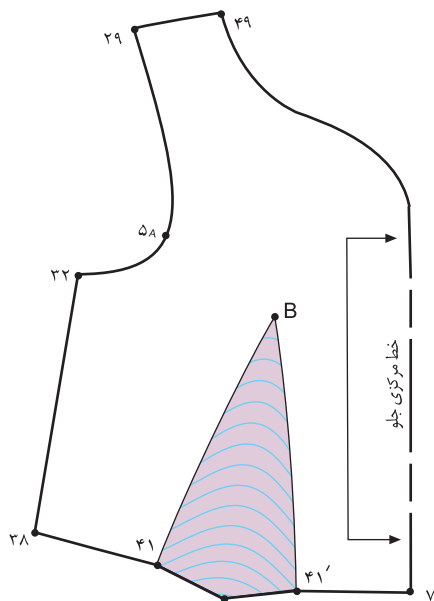
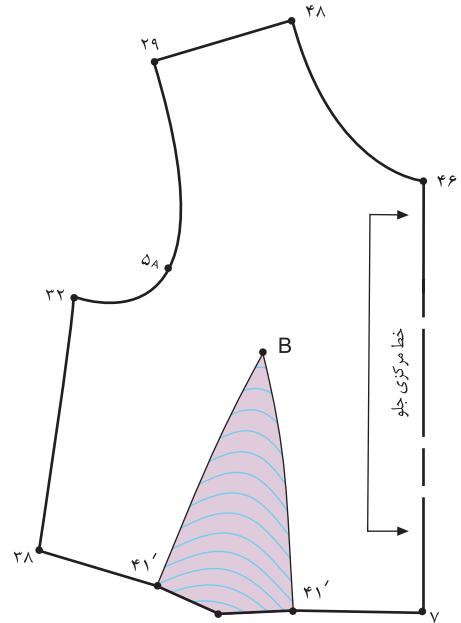

▲ شکل ۶۰-۱

◀ روش سوم ▶

▶ روش دوم ▶

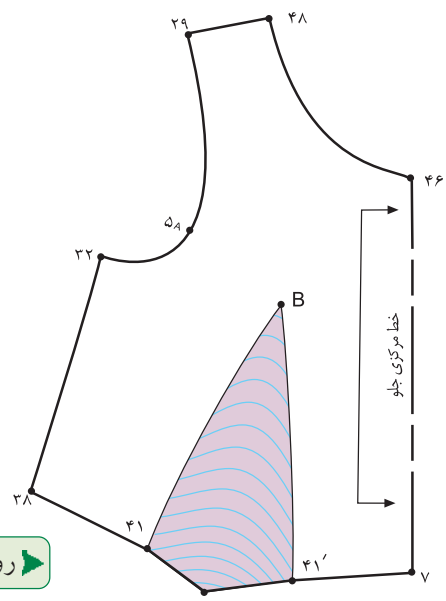

▲ شکل ۵۹-۱

استاندارد مهارت: نازک دوزی زنانه درجه ۲
الگوی انواع یقه
شماره ی شناسایی: ۸۸ و ۷- / ۹۱ / ۴۱ / ۲ / ۴

واحد کار: توانایی ترسیم الگوی انواع یقه
شماره شناسایی: ۸۸ و ۷- / ۹۱ / ۴۱ / ۲ / ۴



در طرحهای بالا انواع یقه ی گرد را مشاهده می کنید، الگوی این یقه ها را با توجه به مدل ترسیم کنید.



روش اول

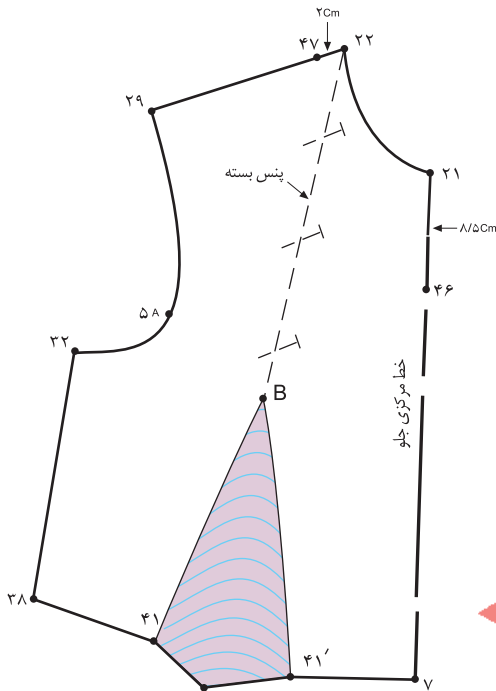

شکل ۱-۶۱

- از الگوی اساس بالاتنه ی اصلاح شده ی جلو که پنس سینه به زیر سینه منتقل شده است، رولت کنید.
- از «نقطه ی ۲۱» در خط مرکزی جلو به اندازه ی دلخواه (در این مدل ۸٫۵ سانتیمتر) پایین بیایید تا «نقطه ی ۴۶» به دست آید.

۲۱ . ۴۶ = ۸٫۵ سانتیمتر در این مدل،

- از «نقطه ی ۲۲» در خط سرشانه به اندازه ی دلخواه (در این مدل ۲ سانتیمتر) داخل شوید تا «نقطه ی ۴۷» به دست آید.
- (شکل ۱-۶۱)

۲۲ . ۴۷ = ۲ سانتیمتر در این مدل،

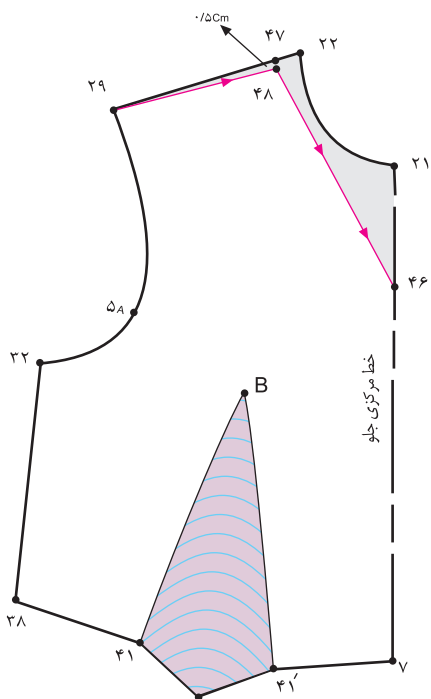

شکل ۱-۶۲

- برای جلوگیری از افتادگی یا گشادی یقه در این مدل، از «نقطه ی ۴۷»، «۰٫۵ سانتیمتر» پایین بیایید تا «نقطه ی ۴۸» به دست آید.

۴۷ . ۴۸ = ۰٫۵ سانتیمتر در این مدل،

- نقاط «۲۹»، «۴۸» و «۴۶» را به وسیله ی خط کش به یکدیگر متصل کنید.

۴۸ . ۴۶ = خط جدید یقه ی جلو

- از «نقطه ی ۲۹» خطوط یقه ی هفت (۷) ترسیم شده را قیچی کنید. (شکل ۱-۶۲)

روش دوم*

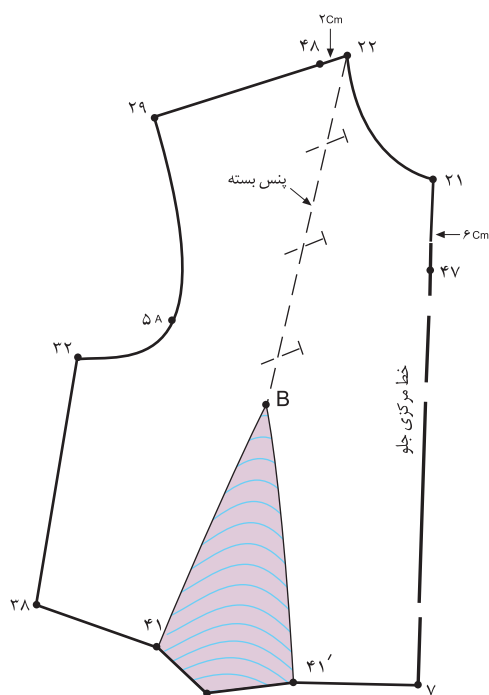

شکل ۱-۶۳

- از الگوی اساس بالاتنه‌ی اصلاح شده‌ی جلو که پنس سینه به زیر سینه منتقل شده است، رولت کنید.
- همانند روش اول از «نقطه‌ی ۲۱» در خط مرکزی جلو به اندازه‌ی دلخواه پایین بیابید تا «نقطه‌ی ۴۷» به دست آید.
- در این مدل، ۶ سانتیمتر = ۴۷ - ۲۱.
- از «نقطه‌ی ۲۲» در خط سرشانه به اندازه‌ی دلخواه داخل شوید تا «نقطه‌ی ۴۸» به دست آید.

- در این مدل، ۲ سانتیمتر = ۴۸ - ۲۲.
- نقاط «۴۷ و ۴۸» را به وسیله‌ی خط کش به یکدیگر وصل کنید. (شکل ۱-۶۳)

خط جدید یقه‌ی جلو = ۴۸ - ۴۷

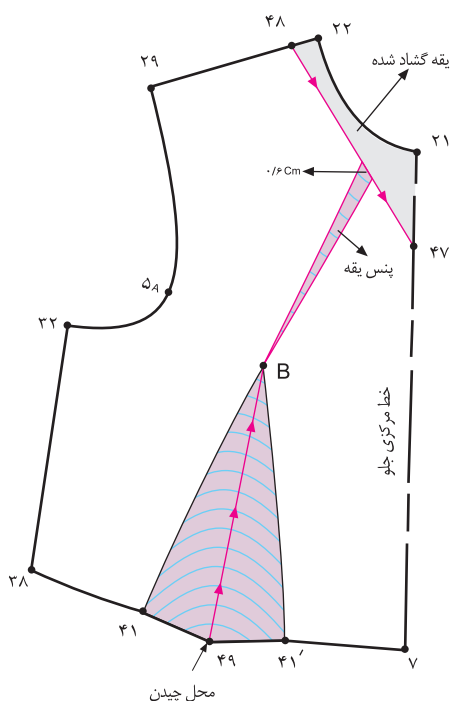

شکل ۱-۶۴

- همانند روش دوم یقه‌ی گردیک پنس به اندازه‌ی «۱ سانتیمتر» روی خط «۴۸ - ۴۷» (خط جدید یقه‌ی هفت) رسم کنید و انتهای آن را تا «نقطه‌ی B» (سر سینه) ادامه دهید.
- از «نقطه‌ی B» (سر سینه) خطی به ابتدای پنس «۴۱ - B - ۴۱» (پنس زیر سینه) رسم کنید تا «نقطه‌ی ۴۹» به دست آید.
- از «نقطه‌ی ۴۹» تا «نقطه‌ی B» (سر سینه) را قیچی کنید. (شکل ۱-۶۴)

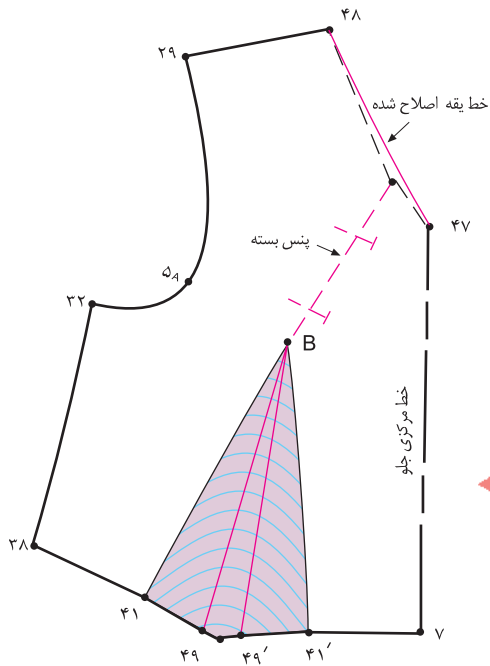

شکل ۶۵-۱

- پنس « ۱ سانتیمتری » یقه را ببندید .
 - زیر خط « ۴۹ . B » کاغذ بچسبانید و اوزمان طبیعی به وجود آمده از انتقال پنس را با نام « ۴۹ . B . ۴۹ » مشخص کنید .
 - پس از بستن پنس یقه ، خط یقه را دوباره رسم و اصلاح کنید .
- (شکل ۶۵-۱)



روش سوم*

گام اول

همانند روش اول و دوم یقه‌ی هفت، از الگوی اساس بالاتنه‌ی اصلاح شده‌ی جلو رولت کنید.

همانند روش اول یقه‌ی هفت، از «نقطه‌ی ۲۱» در خط مرکزی جلو به اندازه‌ی دلخواه پایین بیایید تا «نقطه‌ی ۴۶» به دست آید.

در این مدل، $۱۳/۵$ سانتیمتر = ۴۶ - ۲۱

همانند روش اول یقه‌ی هفت، از «نقطه‌ی ۲۲» در خط سرشانه‌به اندازه‌ی دلخواه داخل شوید تا «نقطه‌ی ۴۷» به دست آید.

در این مدل، ۳ سانتیمتر = ۴۷ - ۲۲

همانند روش اول یقه‌ی هفت، از «نقطه‌ی ۴۷» به اندازه‌ی «۵ سانتیمتر» پایین بیایید تا «نقطه‌ی ۴۸» به دست آید.

در این مدل، $۵/۵$ سانتیمتر = ۴۸ - ۴۷

«نقطه‌ی ۴۶» را به «نقطه‌ی ۴۸» و سپس به «نقطه‌ی ۲۹» وصل کنید. (جهت ترسیم این مدل یقه می‌توانید از خط کش منحنی استفاده کنید.)

همانند روش دوم یقه‌ی هفت، یک پنس به اندازه‌ی «۱ سانتیمتر» روی خط «۴۸ - ۴۶» (خط جدید یقه‌ی هفت) رسم کنید و انتهای آن را تا «نقطه‌ی B» (سرسینه) ادامه دهید.

خط جدید یقه‌ی هفت = ۴۸ - ۴۶

از «نقطه‌ی B» (سرسینه) خطی به ابتدای پنس «۴۱ - B - ۴۱» (پنس زیر سینه) رسم کنید تا «نقطه‌ی ۴۹» به دست آید.

از «نقطه‌ی ۴۹» تا «نقطه‌ی B» (سرسینه) راقیچی کنید. (شکل ۱-۶۶)

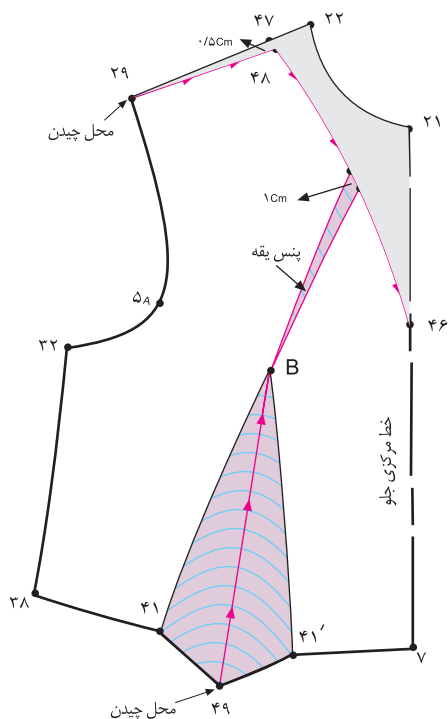

شکل ۱-۶۶

استاندارد مهارت: نازک دوزی زنانه درجه ۲
الگوی انواع یقه
شماره‌ی شناسایی: ۸۸ و ۷-۹۱/۴۱/۲/۴

واحد کار: توانایی ترسیم الگوی انواع یقه
شماره شناسایی: ۸۸ و ۷-۹۱/۴۱/۲/۴-۹

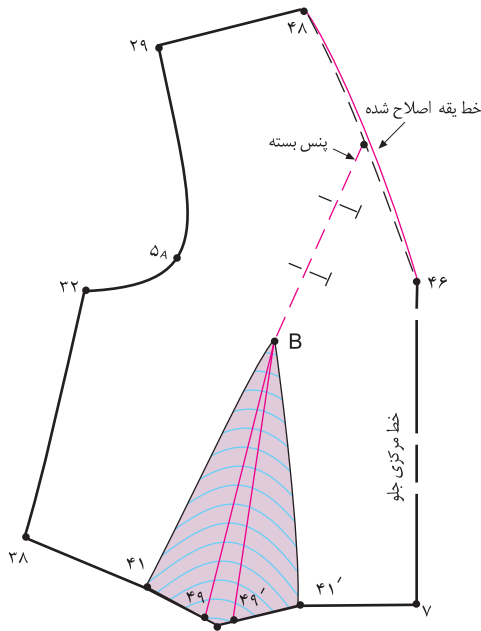

شکل ۶۷-۱

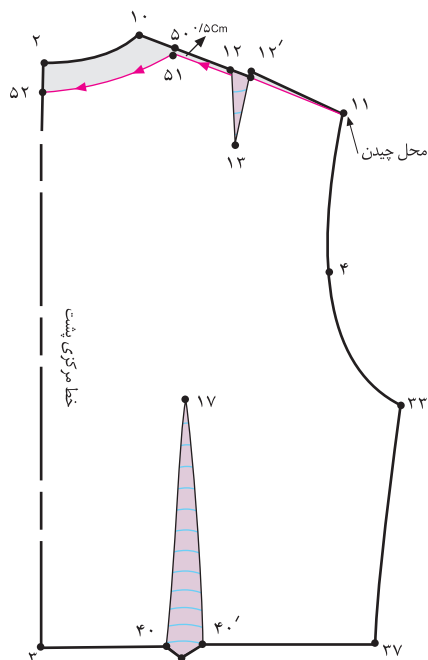

شکل ۶۸-۱

- پنس «۱ سانتیمتری» یقه را ببندید.
- زیر خط «۴۹. B» کاغذ بچسبانید و اوزمان طبیعی به وجود آمده از انتقال پنس را مشخص کنید.
- پس از بستن پنس یقه، خط یقه را دوباره رسم کرده و اصلاح کنید. (شکل ۱-۶۷)

- می‌توانید پشت یقه‌ی هفت را به صورت گرد آماده سازید.
 - از «نقطه‌ی ۱۰» به اندازه‌ی «۲۲. ۴۷» روی خط سرشانه داخل شوید تا «نقطه‌ی ۵۰» به دست آید.
 - در این مدل، ۳ سانتیمتر = ۴۷. ۵۰ = ۲۲.
 - همانند قسمت جلو از «نقطه‌ی ۵۰» به اندازه‌ی «۵/۵ سانتیمتر» پایین بیایید تا «نقطه‌ی ۵۱» به دست آید.
 - در این مدل، ۵/۵ سانتیمتر = ۵۱. ۵۲
 - از «نقطه‌ی ۲» در خط مرکزی پشت به اندازه‌ی دلخواه پایین بیایید تا «نقطه‌ی ۵۲» به دست آید.
 - در این مدل، ۲ سانتیمتر = ۵۲. ۲
 - از «نقطه‌ی ۵۲» به اندازه‌ی «۱ سانتیمتر» گونیا کرده، سپس نقاط «۱۱*، ۵۱ و ۵۲» را به یکدیگر وصل کنید.
 - از «نقطه‌ی ۱۱» خطوط یقه گرد ترسیم شده را قیچی کنید.
- (شکل ۱-۶۸)



* هنگام ترسیم خط سرشانه «۱۱. ۵۱» پنس سرشانه را ببندید، سپس خط سرشانه را ترسیم کنید.

روش چهارم*



گام اول

همانند روش اول، دوم و سوم یقه‌ی هفت (۷)، از الگوی اساس بالاتنه‌ی اصلاح شده‌ی جلو رولت کنید.

از «نقطه‌ی ۲۱» در خط مرکزی جلو به اندازه‌ی دلخواه پایین بیایید تا «نقطه‌ی ۴۶» به دست آید.

در این مدل، $۱۶ \text{ سانتیمتر} = ۴۶ - ۲۱$.

از «نقطه‌ی ۲۲» در خط سرشانه به اندازه‌ی دلخواه داخل شوید تا «نقطه‌ی ۴۷» به دست آید. (شکل ۱-۶۹)

در این مدل، $۴۷ = ۴۶ + ۰.۵$ سانتیمتر.

شکل ۱-۶۹

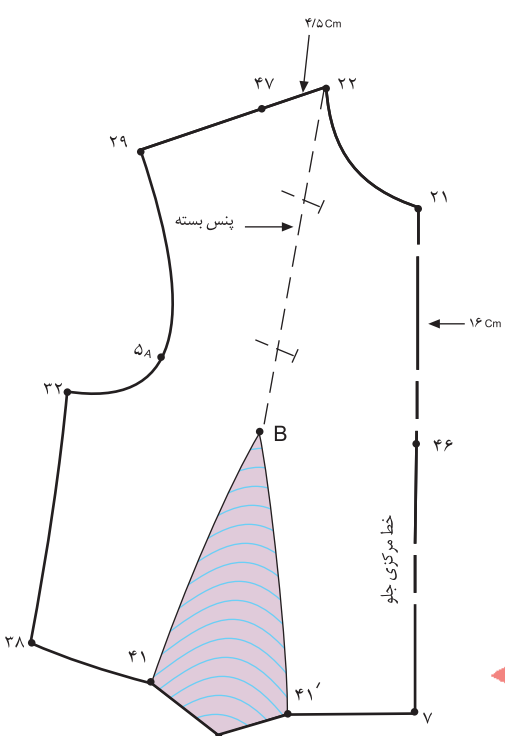

گام دوم

از «نقطه‌ی ۴۷» به اندازه‌ی « $۰.۵ - ۰.۷۵$ سانتیمتر» پایین بیایید تا «نقطه‌ی ۴۸» به دست آید.

در این مدل، $۴۸ = ۴۷ - ۰.۵$ سانتیمتر.

همانند روش سوم یقه گرد، از «نقطه‌ی ۴۶» به اندازه‌ی « $۰.۵ - ۱$ سانتیمتر» داخل شوید تا «نقطه‌ی ۴۹» به دست آید.

در این مدل، $۴۹ = ۴۶ - ۰.۵$ سانتیمتر.

«نقطه‌ی ۴۹» را به «نقطه‌ی ۴۸»، سپس به «نقطه‌ی ۲۹» وصل کنید. جهت ترسیم این مدل می‌توانید از خط کش منحنی استفاده کنید.

«نقطه‌ی ۴۹» را به «نقطه‌ی ۷» (خط کمر) وصل کنید. خط « $۷ - ۴۹$ » خط مرکزی جدید جلوست. (شکل ۱-۷۰)

خط جدید مرکزی جلو $۷ = ۴۹$.

شکل ۱-۷۰

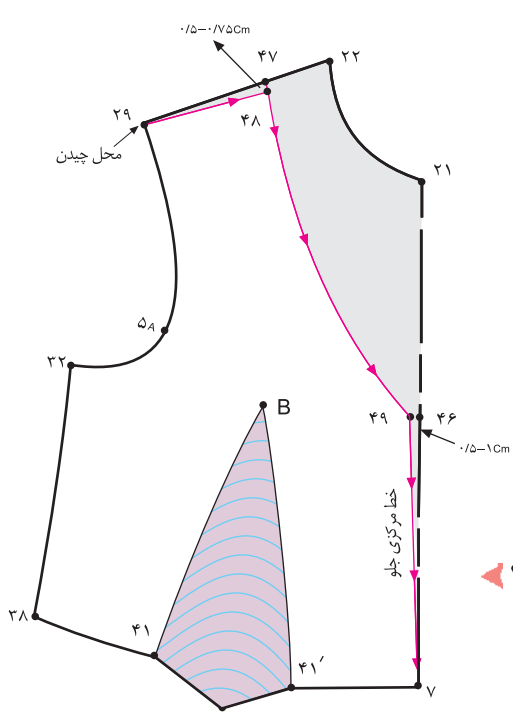

استاندارد مهارت: نازک دوزی زنانه درجه ۲
الگوی انواع یقه
شماره‌ی شناسایی: ۸۸ و ۷-۹۱/۴۱/۲/۴

واحد کار: توانایی ترسیم الگوی انواع یقه
شماره شناسایی: ۸۸ و ۷-۹۱/۴۱/۲/۴-۹

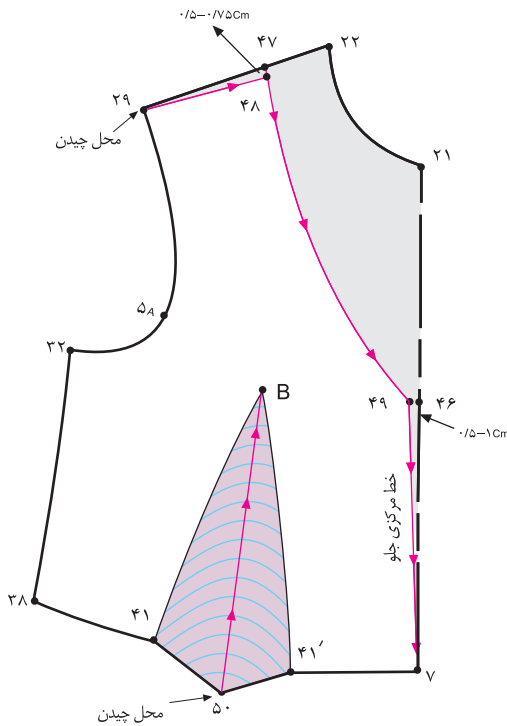

شکل ۱-۷۱



- همانند روش دوم یقه‌ی هفت، یک پنس «۱-۵ سانتیمتری» روی خط «۴۸. ۴۹» (خط جدید یقه‌ی هفت) رسم کنید و انتهای آن را تا «نقطه‌ی B» (سر سینه) ادامه دهید.
 - از «نقطه‌ی B» (سر سینه) خطی به ابتدای پنس «۴۱. B. ۴۱» (پنس زیر سینه) رسم کنید تا «نقطه‌ی ۵۰» به دست آید.
 - از «نقطه‌ی ۵۰» تا «نقطه‌ی B» (سر سینه) را قیچی کنید.
- (شکل ۱-۷۱)

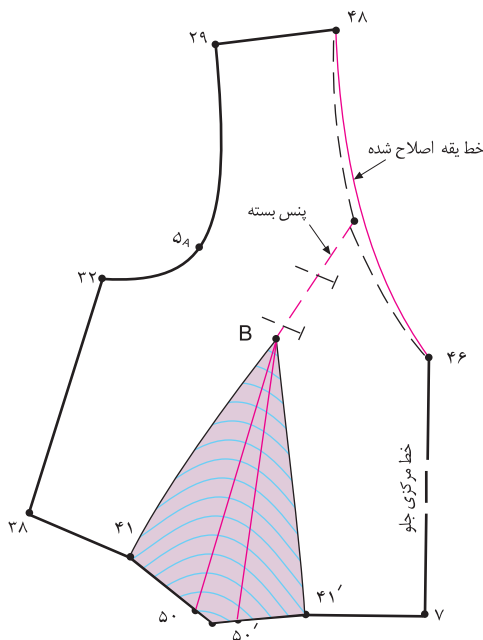

شکل ۱-۷۲



- پنس «۱-۵ سانتیمتری» یقه را ببندید.
 - زیر خط «۵۰. B» را کاغذ بچسبانید و اوزمان طبیعی به وجود آمده از انتقال پنس را مشخص کنید.
 - پس از بستن پنس یقه، خط یقه را دوباره رسم کرده و اصلاح کنید.
- (شکل ۱-۷۲)

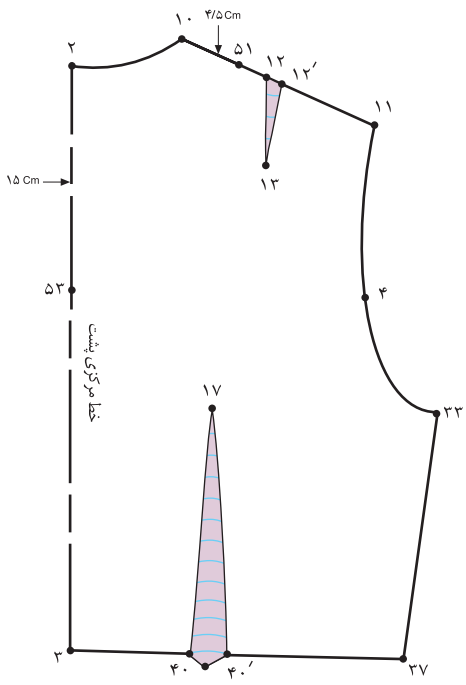

شکل ۱-۷۳

- از «نقطه‌ی ۱۰» به اندازه‌ی «۲۲ - ۴۷» روی خط سرشانه پشت داخل شوید تا «نقطه‌ی ۵۱» به دست آید.
- در این مدل، $۴/۵ = ۵۱$. ۱۰
- همانند قسمت جلو، از «نقطه‌ی ۵۱» به اندازه‌ی «۰/۵ - ۰/۷۵» سانتیمتر پایین بیایید تا «نقطه‌ی ۵۲» به دست آید.
- در این مدل، $۰/۷۵ - ۰/۵ = ۵۲ = ۵۱$.
- از «نقطه‌ی ۲» در خط مرکزی پشت به اندازه‌ی دلخواه پایین بیایید تا «نقطه‌ی ۵۳» به دست آید. (شکل ۱-۷۳)
- در این مدل، $۱۵ = ۵۳ = ۲$

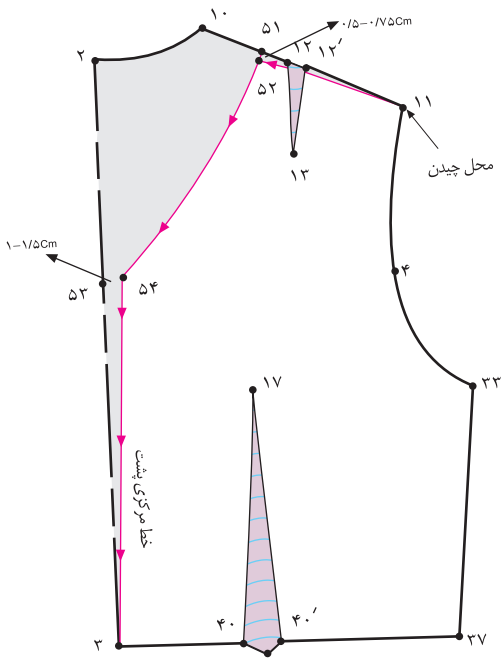

شکل ۱-۷۴

- از «نقطه‌ی ۵۳» به اندازه‌ی «۱ - ۱/۵ * سانتیمتر» داخل شوید تا «نقطه‌ی ۵۴» به دست آید.
- $۱/۵ - ۱ = ۵۳ = ۵۴$ سانتیمتر
- «نقطه‌ی ۵۴» را به «نقطه‌ی ۴» (خط کمر) وصل کنید. خط «۴ - ۵۴» خط مرکزی جدید پشت است.
- خط جدید مرکزی پشت = $۴ = ۵۴$
- «نقطه‌ی ۵۴» را به «نقطه‌ی ۵۲»، سپس به «نقطه‌ی ۱۱» وصل کنید. جهت ترسیم یقه‌ی این مدل از خط کش منحنی استفاده کنید.
- از «نقطه‌ی ۱۱» خطوط جدید یقه‌ی هفت ترسیم شده چیده شود. (شکل ۱-۷۴)



علامت «راستای پارچه» را روی الگوها مشخص کنید.

مدل یقه‌ی هفت را در روش‌های اول، دوم، سوم و چهارم مشاهده می‌کنید. (شکل‌های ۸۰، ۷۹، ۷۸، ۷۷، ۷۶ و ۱-۷۵)

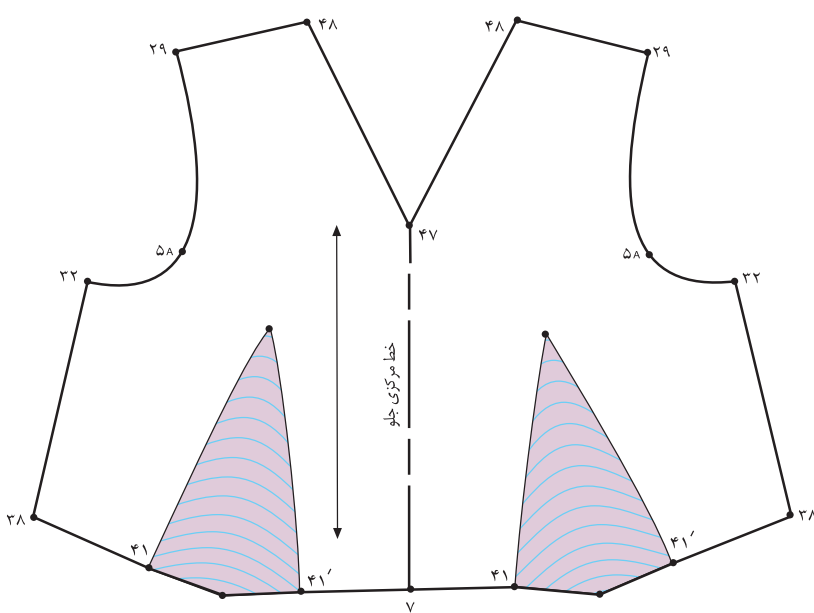

▲ روش دوم

▲ شکل ۱-۷۶

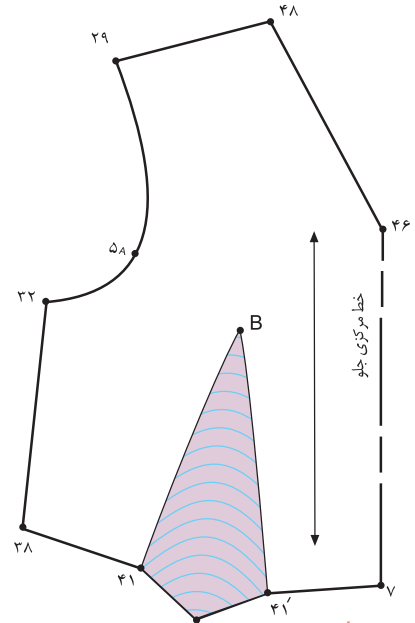

▲ روش اول

▲ شکل ۱-۷۵

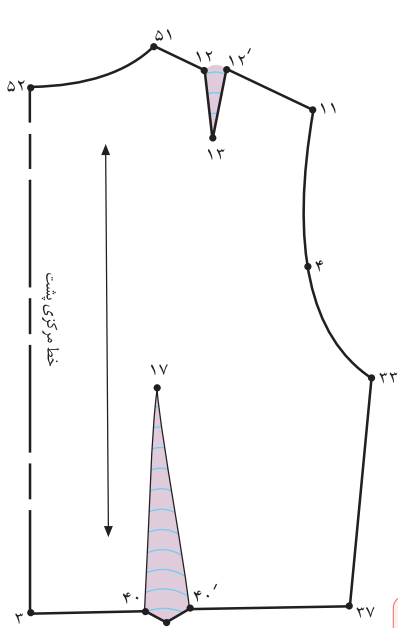

▲ شکل ۱-۷۸

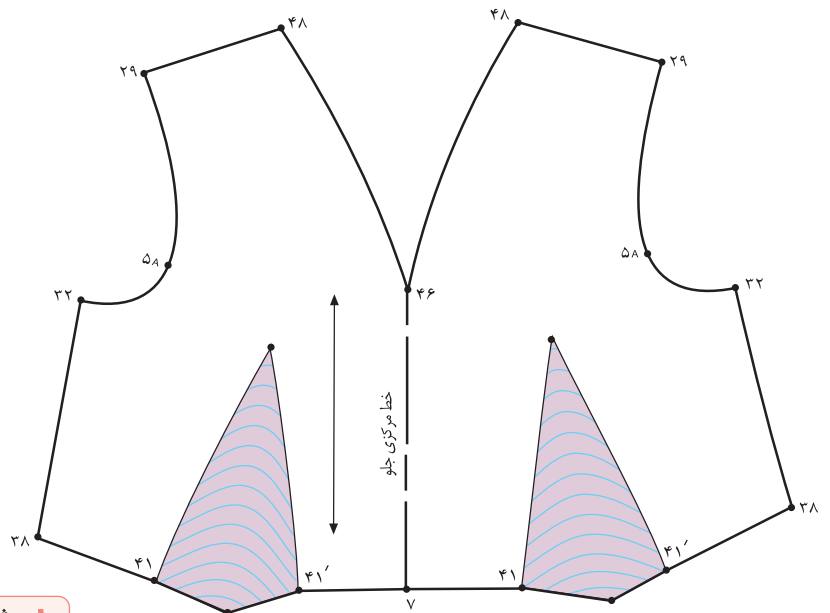

▲ شکل ۱-۷۷

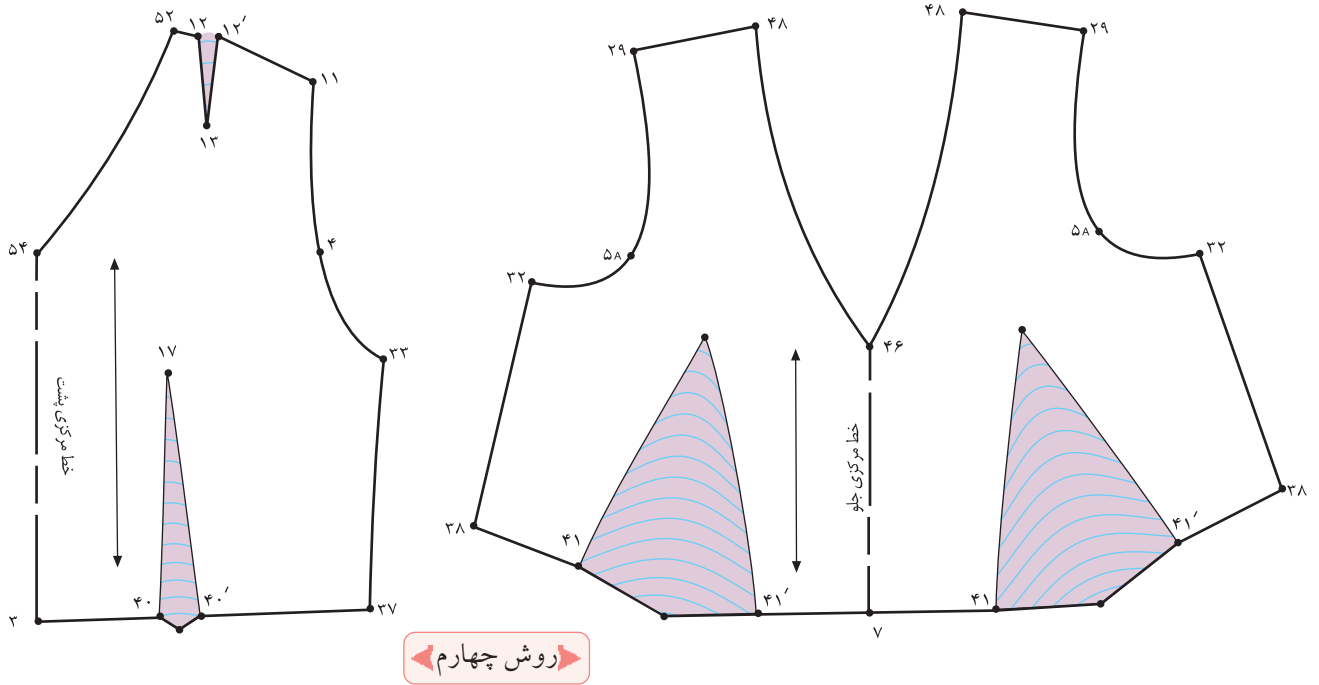

▲ شکل ۱-۸۰

▲ شکل ۱-۷۹

استاندارد مهارت: نازک دوزی زنانه درجه ۲
الگوی انواع یقه
شماره‌ی شناسایی: ۸۸ و ۷-۹۱/۴۱/۲/۴

واحد کار: توانایی ترسیم الگوی انواع یقه
شماره شناسایی: ۹-۹۱/۴۱/۲/۴ و ۸۸



در این صفحه یقه‌هایی را مشاهده می‌کنید که پایه‌ی اولیه‌ی الگوی آنان بر اساس یقه‌ی هفت ترسیم شده است.
آیا می‌توانید اندازه‌ی گشادی و مقدار پنسهای یقه‌ی هر کدام را مشخص کنید؟

یقہ می چہار گوشہ

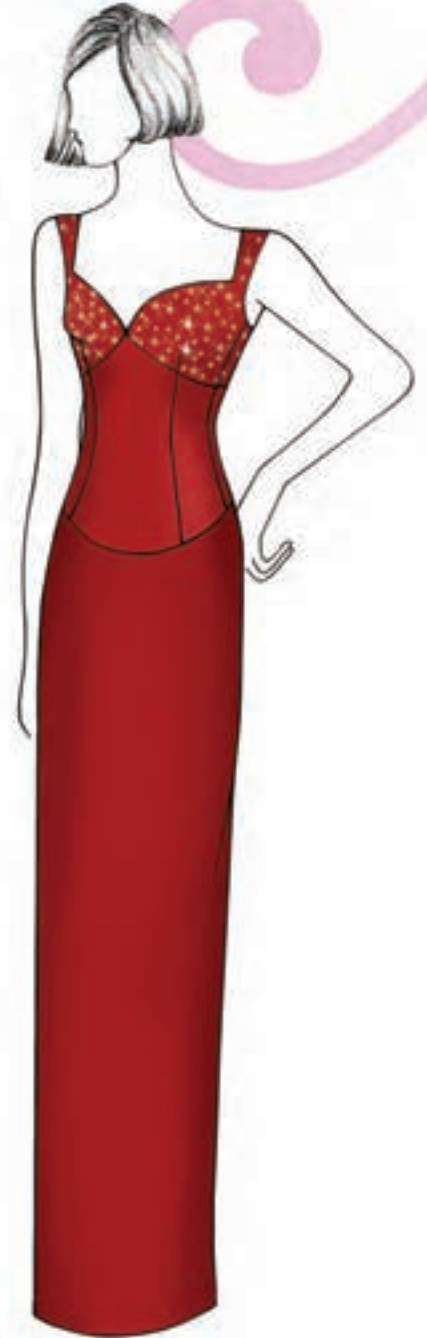
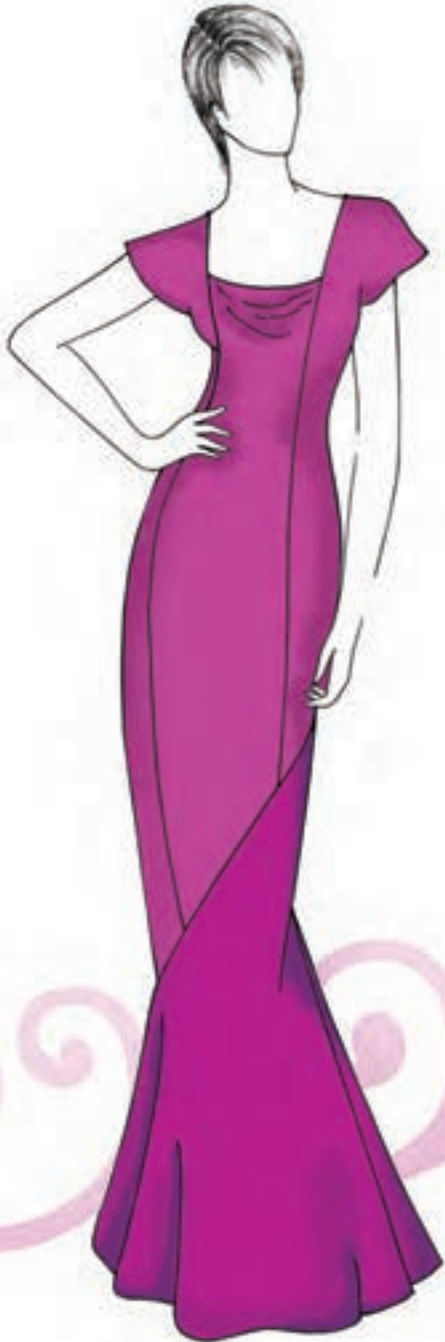



از الگوی اساس بالاتنه ی اصلاح شده ی جلو که پنس سینه به زیر سینه منتقل شده است رولت کنید.

الگوی بالاتنه ی پشت و جلو را از قسمت حلقه ی گردن در خط سرشانه به یکدیگر سنجاق کنید، به شکلی که خط حلقه ی گردن جلو و پشت با یکدیگر مماس باشد.

از «نقطه ی ۲۱» در خط مرکزی جلو به اندازه ی دلخواه (در این مدل، «۶/۵ سانتیمتر») پایین بیایید تا «نقطه ی ۴۶» به دست آید.

در این مدل، «۶/۵ سانتیمتر ۴۶. ۲۱» از «نقطه ی ۱» در خط مرکزی پشت به اندازه ی دلخواه (در این مدل، «۵/۵ سانتیمتر») پایین بیایید تا «نقطه ی ۴۷» به دست آید.

در این مدل، «۵/۵ سانتیمتر ۴۷. ۱» از «نقطه ی ۲۲» در خط سرشانه به اندازه ی دلخواه داخل شوید تا «نقطه ی ۵۰» به دست آید.

نقاط «۴۶ و ۴۷» را گونیا کرده، خطوط آن را به سمت داخل الگو ترسیم کنید. (شکل ۸۱-۱)

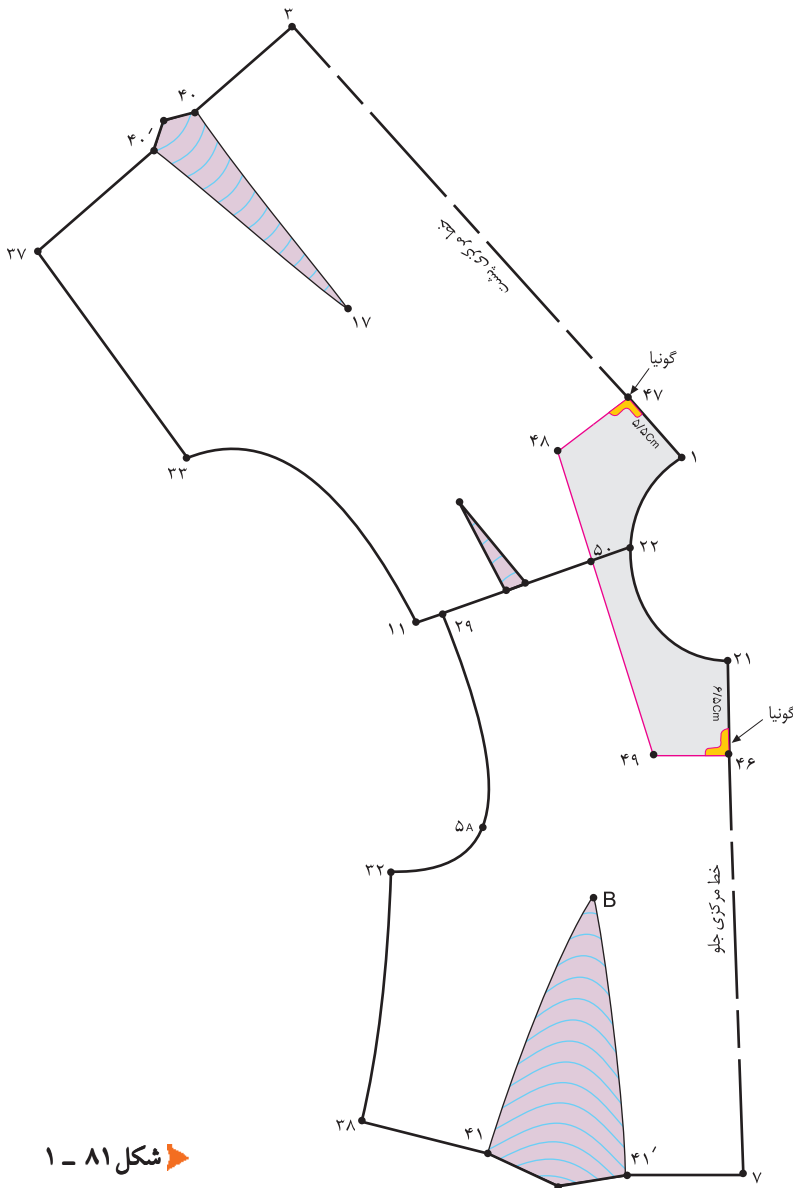

شکل ۸۱-۱



از «نقطه‌ی ۵۰» خطی به سمت پشت و جلو ی
الگو به گونه‌ای بکشید که با خطوط
گونیا شده برخورد کند و نقاط «۴۹ و ۴۸»
به دست آید.

از «نقطه‌ی ۵۰» در جلو و پشت الگو (در
خط سرشانه) به اندازه‌ی «۵/۰-۱ سانتیمتر»
کم کنید تا نقاط «۵۱» و «۵۱» به دست آید.
۵۰. ۵۱. ۵۰. ۵۱.
«نقطه‌ی ۵۱» را به «نقطه‌ی ۱۱» (انتهای
سرشانه‌ی پشت) و «نقطه‌ی ۵۱» را به
«نقطه‌ی ۲۹» (انتهای سرشانه‌ی جلو) وصل
کنید تا سرشانه‌های جدید جلو و پشت
به دست آید.

خط سرشانه‌ی جدید پشت ۱۱. ۵۱.
خط سرشانه‌ی جدید جلو ۲۹. ۵۱.
نقاط «۴۹، ۴۶، ۴۹، ۵۱، ۲۹» در جلو و
«۴۷، ۴۸، ۵۱، ۱۱» در پشت را به یکدیگر
وصل کنید.

از نقاط «۴۶ و ۴۷» خطوط یقه‌ی
چهار گوشه‌ی ترسیم شده، چیده شود.
(شکل ۸۲-۱)

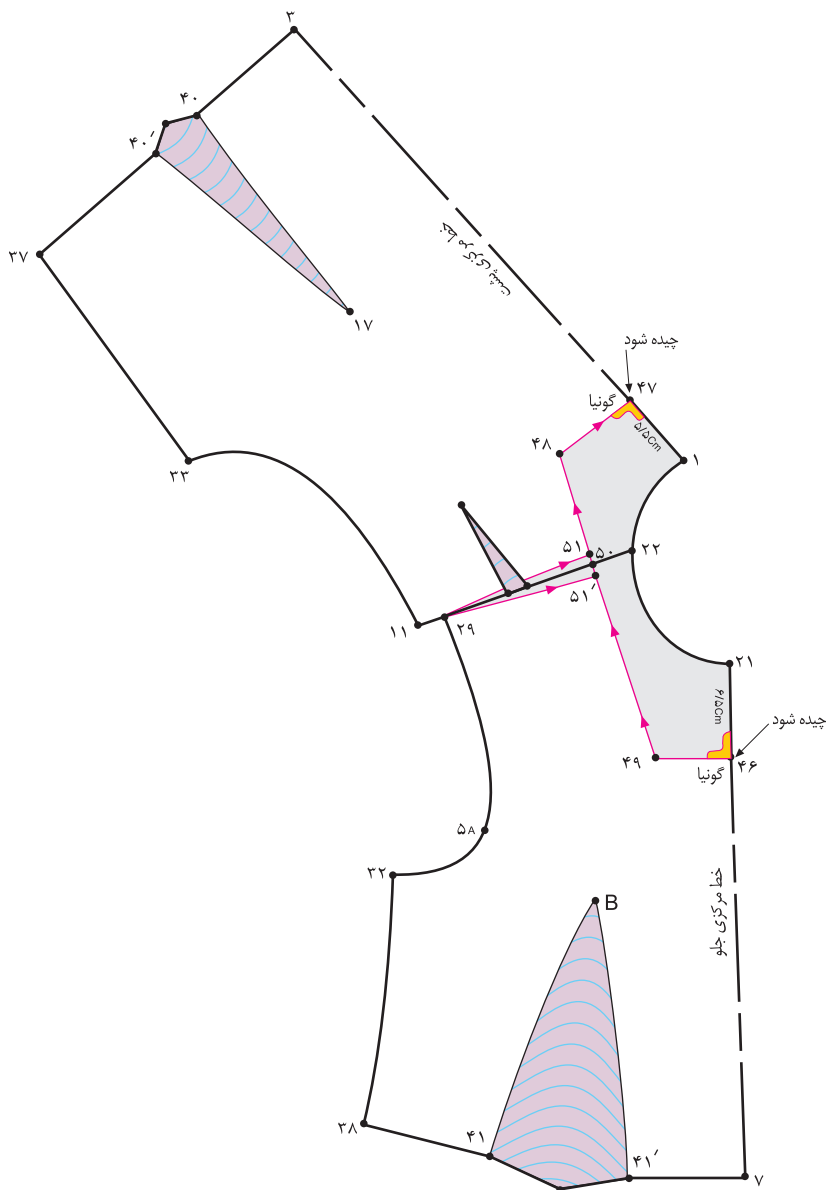

شکل ۸۲ - ۱



□ علامت «راستای پارچه» را روی الگوی جلو و پشت مشخص کنید.

□ پنس سرشانه‌ی پشت («۱۲. ۱۳. ۱۲.») را بدوزید، سپس سرشانه‌ی جلو و پشت را به یکدیگر وصل کنید.

(شکل‌های ۸۳ و ۸۴-۱)

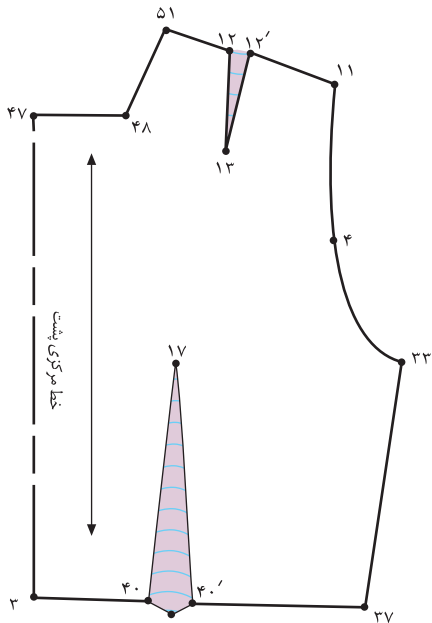

▲ شکل ۸۴-۱

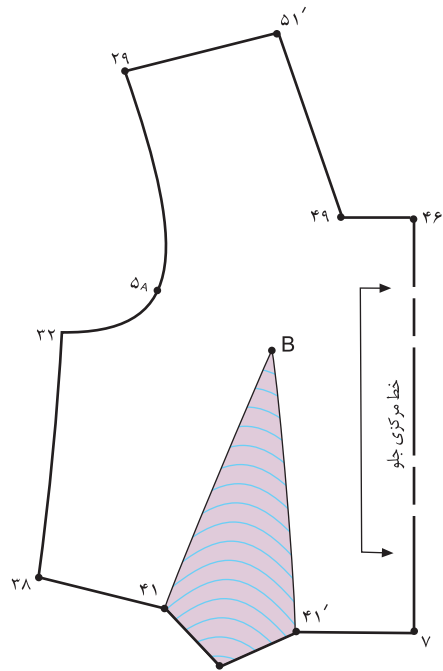

▲ شکل ۸۳-۱



سجاف یقه‌ی گرد

گام اول

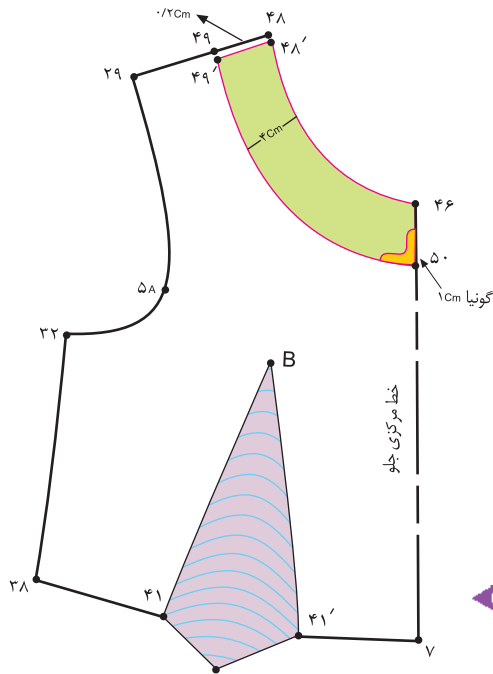

شکل ۸۵ - ۱

پس از ترسیم یقه‌ی گرد از «نقاط ۴۶ و ۴۸» به اندازه‌ی «۴ سانتیمتر» داخل شوید تا نقاط «۴۹ و ۵۰» به دست آید.

۴۶. ۵۰ سانتیمتر

۴۸. ۴۹ سانتیمتر

«نقطه‌ی ۵۰» را به اندازه‌ی «۱ سانتیمتر» گونیا کرده سپس نقاط «۵۰» را به «۴۹» وصل کنید.

فواصل خطوط «۴۶. ۴۹» و «۵۰. ۴۶» باید با یکدیگر موازی باشد. (۴ سانتیمتر)

از خط «۴۸. ۴۹» به اندازه‌ی «۲ سانتیمتر» پایین بیایید تا نقاط «۴۸. ۴۹» به دست آید. (برای این که سجاف در داخل

لباس بهتر قرار گیرد «۲ سانتیمتر» از سجاف یقه کم کنید.)

(شکل ۱-۸۵)

۲ سانتیمتر از سجاف کم شده ، ۴۸. ۴۸. ۴۹. ۴۹.

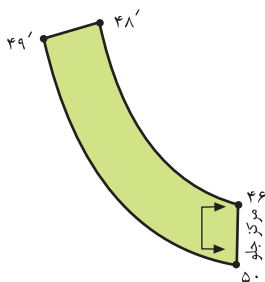

شکل ۸۶ - ۱

گام دوم

سجاف یقه‌ی جلو «۴۸. ۴۹. ۴۶. ۵۰» را رولت کنید.

سجاف جدای یقه‌ی گرد ۴۶. ۵۰. ۴۹. ۴۸.

علامت «راستای پارچه» را روی سجاف جدای الگو مشخص کنید.

خط مرکزی جلو روی دولای بسته قرار می‌گیرد. (شکل ۱-۸۶)

در صورتی که الگوی سجاف صحیح ترسیم شده و «نقطه‌ی ۵۰»

گونیا شود، فرم هلال یقه در نقاط «۴۶ و ۵۰» خوش فرم قرار

گرفته و زاویه دار نمی‌شود. (شکل ۱-۸۷)

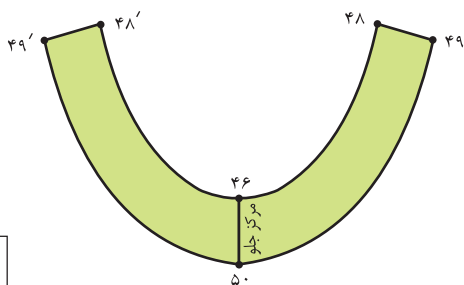

شکل ۸۷ - ۱

سجاف یقه هفت

کام اول

- پس از ترسیم یقه هفت از خط «۴۸. ۴۶» به اندازه‌ی «۴ سانتیمتر» داخل شوید و آن را به طرف سرشانه امتداد دهید تا با خط سرشانه برخورد کند و «نقطه‌ی ۴۹» به دست آید.
- از «نقطه‌ی ۴۶» حدوداً به اندازه‌ی «۴ سانتیمتر» پایین بیایید تا «نقطه‌ی ۵۰» به دست آید.

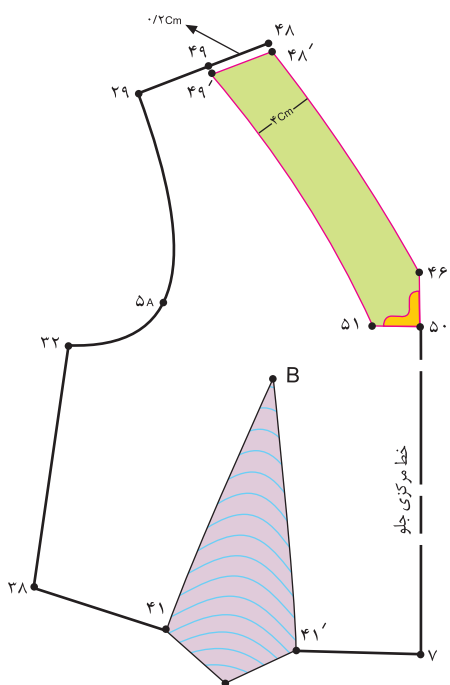

شکل ۸۸ - ۱

- ۴ سانتیمتر ۵۰. ۴۶. «نقطه‌ی ۵۰» را گونیا کنید و خط گونیا شده را به اندازه‌ی چند سانتیمتر ادامه دهید.
- اندازه‌ی «۴ سانتیمتر» پهنای سجاف را موازی با خط «۴۸. ۴۶» ادامه دهید تا خط گونیا شده «۵۰» را قطع نماید و «نقطه‌ی ۵۱» به دست آید.

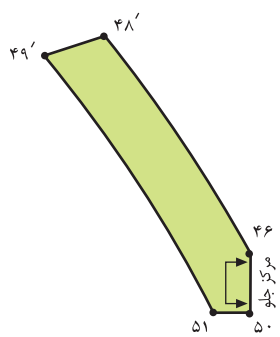

شکل ۸۹ - ۱

- همانند یقه‌ی گرد از خط سرشانه‌ی سجاف «۴۸. ۴۹» به اندازه‌ی «۲ سانتیمتر» پایین بیایید تا نقاط «۴۸. و ۴۹» به دست آید. (شکل ۸۸-۱)
- ۲ سانتیمتر از سجاف کم شده ، ۴۹. ۴۹. ۴۸. ۴۸.

کام دوم

- سجاف یقه‌ی جلو «۵۰. ۵۱. ۴۹. ۴۸.» را رولت کنید.
- سجاف جدای یقه هفت ۴۸. ۴۹. ۵۱. ۵۰.
- علامت «راستای پارچه» را روی سجاف جدای الگو مشخص کنید. خط مرکزی جلو روی دولای بسته قرار می‌گیرد. (شکل ۸۹-۱)

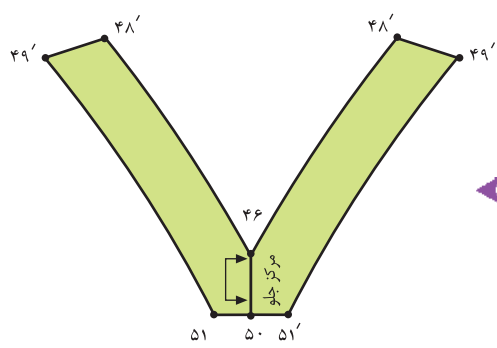

شکل ۹۰ - ۱

- در صورتی که «نقطه‌ی ۵۰» گونیا شود، خط «۵۱. ۵۱.» صاف ترسیم می‌گردد. (شکل ۹۰-۱)

نتیجی چهار گوشه و سجاف آن

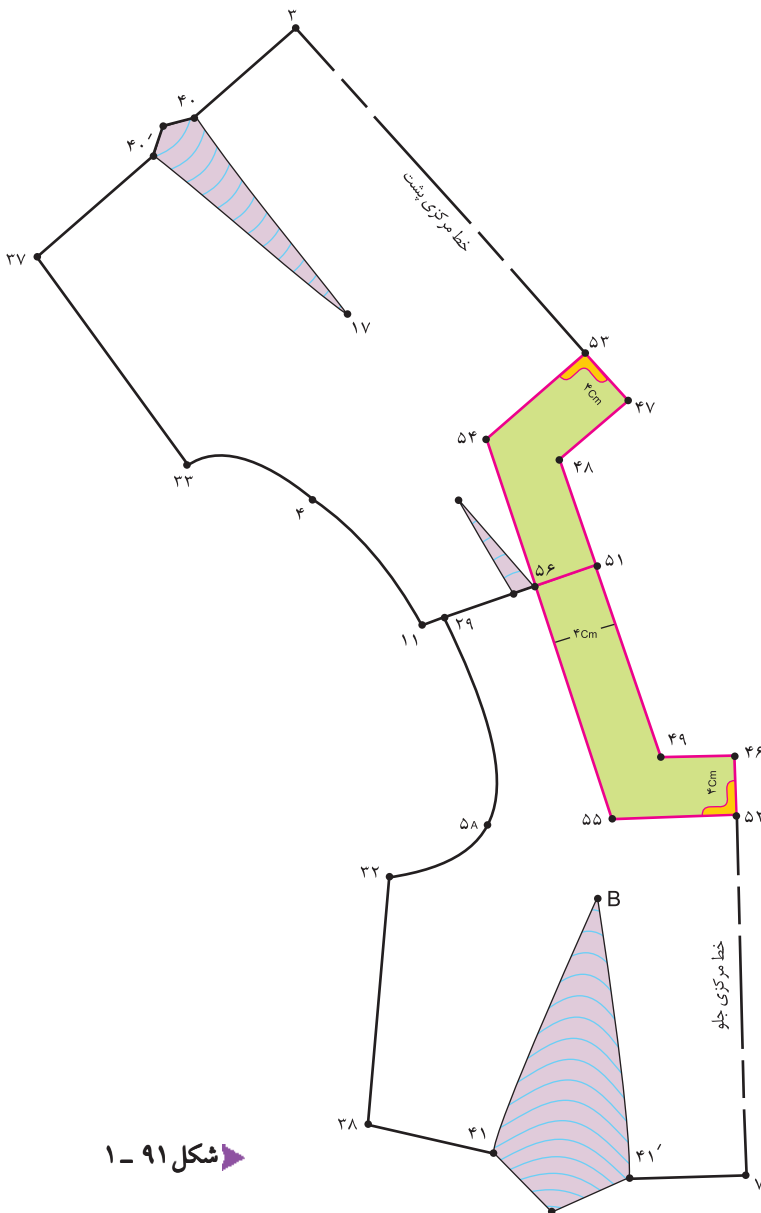

شکل ۹۱- ۱

- الگوی جلو و پشت یقه‌ی چهار گوشه را در قسمت سرشانه به یکدیگر مماس کنید.
- از نقطه‌ی «۴۶» (خط مرکزی جلو) به اندازه‌ی «۴ سانتیمتر» پایین بیایید تا «نقطه‌ی ۵۲» به دست آید. این نقطه را گونیا کنید.
- ۴ سانتیمتر ۵۲ . ۴۶
- از «نقطه‌ی ۴۷» (خط مرکزی پشت) به اندازه‌ی «۴ سانتیمتر» پایین بیایید تا «نقطه‌ی ۵۳» به دست آید. این نقطه را گونیا کنید.
- ۴ سانتیمتر ۵۳ . ۴۷
- از «نقطه‌ی ۵۱» به اندازه‌ی «۴ سانتیمتر» داخل شوید تا «نقطه‌ی ۵۶» به دست آید.
- از «نقطه‌ی ۵۶» خطوط موازی با خط «۴۸ . ۴۹» رسم کنید تا نقاط «۵۴ . ۵۵» به دست آید.
- اندازه‌ی «۴ سانتیمتر» را، باید دور تا دور الگوی سجاف یقه‌ی چهار گوشه رعایت کنید. (شکل ۹۱-۱)



توجه کنید:

- ۱- سجاف یقه‌ی چهار گوشه برای پارچه‌های معمولی
- ۲- سجاف یقه‌ی چهار گوشه برای پارچه‌های راه راه.



گام دوم

- برای پارچه‌های معمولی، قسمت سرشانه‌ی جلو و پشت را جدا کنید.
- همانند یقه‌ی گرد از خط سرشانه‌ی سجاف جلو «۵۶. ۵۱.» و سجاف پشت «۵۶. ۵۱.» به اندازه‌ی «۲ سانتیمتر» پایین بیاید تا نقاط «۵۷. ۵۷. ۵۸. ۵۷.» به دست آید.
- علامت «راستای پارچه» را موازی با خطوط مرکزی جلو و پشت مشخص کنید.
- هنگام دوخت، درز سرشانه‌های جلو و پشت سجاف را به یکدیگر بدوزید. (شکل ۱-۹۲)

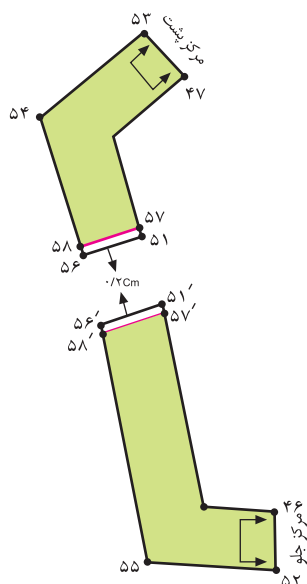

شکل ۹۲ - ۱



گام سوم

- برای پارچه‌های راه‌راه، خطی از نقاط «۴۸ و ۴۹» به سمت نقاط «۵۴ و ۵۵» رسم کنید.
- سجاف یقه در قسمت سرشانه‌ی جلو و پشت به یکدیگر متصل و از قسمت گوشه‌ها جداست.
- تکه‌ی «۴۶، ۵۲، ۵۵، ۴۹» (مرکز جلو) روی دولای بسته و بیراه بریده می‌شود.
- تکه‌ی «۵۳، ۴۷، ۴۸، ۵۴» (مرکز پشت) روی دولای بسته و بیراه بریده می‌شود.
- هنگام دوخت، درز گوشه‌های «۴۸. ۵۴.» به «۴۸. ۵۴.» و «۴۹. ۵۵.» به «۴۹. ۵۵.» دوخته شود.

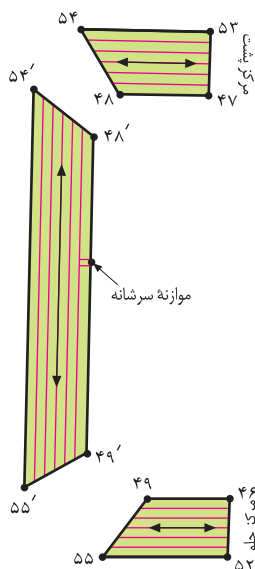

شکل ۹۳ - ۱

واحد کار: توانایی ترسیم الگوی انواع یقه
شماره شناسایی: ۹-۴/۲/۴۱/۹۱-۷ و ۸۸

استاندارد مهارت: نازک دوزی زنانه درجه ۲
الگوی انواع یقه
شماره ی شناسایی: ۷-۹۱/۴۱/۲/۴ و ۸۸

آزمون عملی



الگوی یقه و سجاف مدل‌های بالا را ترسیم کنید، دقت نمایید میزان گشادی، فرم و سجاف یقه‌ها متفاوت است.

بجاف کپڑوں کی عکاسی نمودار دستبن



روش اول



□ فرم یقه ی گرد را عیناً مانند یقه ی گرد- که قبلاً گفته شد- طراحی کنید. (شکل ۱-۹۴)

- ۲۱. ۴۶ در این مدل، $3/5$ سانتیمتر
- ۲۲. ۴۷ در این مدل، ۵ سانتیمتر
- ۴۷. ۴۸ در این مدل، $1-0/5$ سانتیمتر

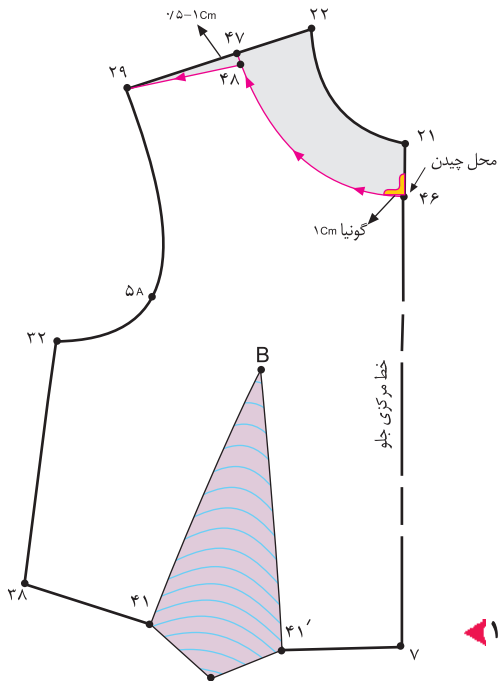

شکل ۹۴-۱



□ از «نقطه ی ۴۶» خط جدید یقه ی گرد جلوی لباس را (خط ۴۶. ۴۸) قیچی کنید.

- ۴۶. ۴۸ خط جدید یقه ی گرد
- جهت ترسیم سجاف از «نقطه ی ۴۶» در خط مرکزی جلو به اندازه ی «۴ سانتیمتر» پایین بیاید تا «نقطه ی ۴۹» به دست آید.
- ۴۶. ۴۹ ۴ سانتیمتر
- از «نقطه ی ۳۲» به اندازه ی «۴ سانتیمتر» در خط پهلو پایین بیاید تا «نقطه ی ۵۰» به دست آید.
- نقاط «۴۹ و ۵۰» را به اندازه ی «۱ سانتیمتر» گونیا کنید.
- سپس مطابق شکل، اندازه ی پهنای سجاف «۴ سانتیمتری» را، تا حدود خط کارور رعایت کنید. (شکل ۱-۹۵)

۴۹. ۵۱. ۵۰. ۳۲. ۲۹. ۴۸. ۴۶

سجاف جدای یکسره ی جلو

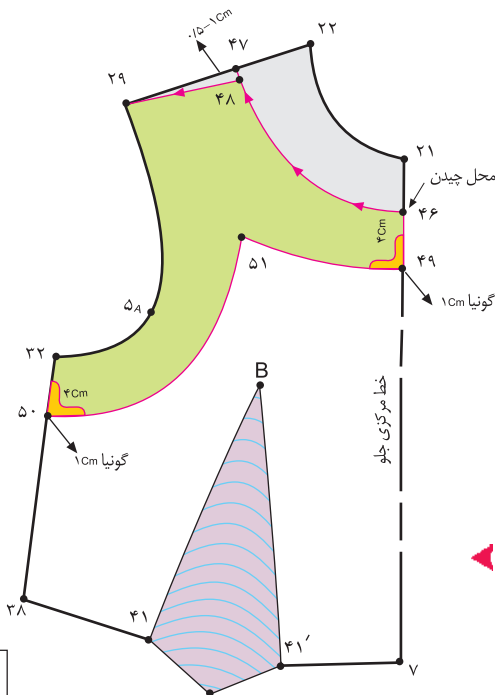

شکل ۹۵-۱

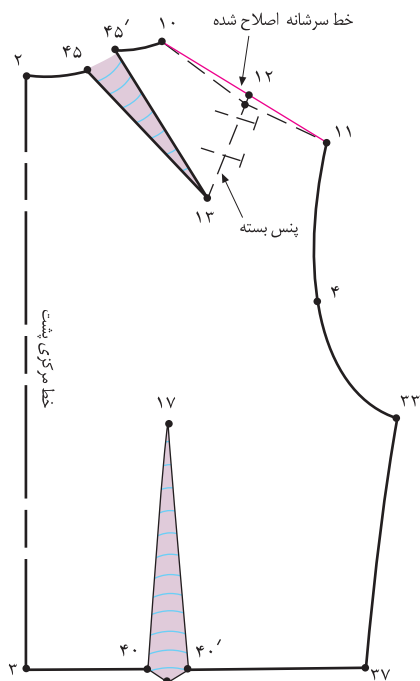

شکل ۹۶ - ۱

- از الگوی بالاتنه‌ی اصلاح شده‌ی پشت رولت کنید.
- پنس سرشانه «۱۲. ۱۳. ۱۲.» را به حلقه‌ی گردن پشت منتقل کنید.
- خط «۴۵. ۱۳» را قیچی کنید و پنس سرشانه «۱۲. ۱۳. ۱۲.» را ببندید.
- زیر خط «۴۵. ۱۳» کاغذ بچسبانید و اوزمان طبیعی به وجود آمده از انتقال پنس را مشخص کنید. (شکل ۹۶-۱)
- پنس منتقل شده‌ی سرشانه به حلقه‌ی گردن ۴۵. ۱۳. ۴۵.

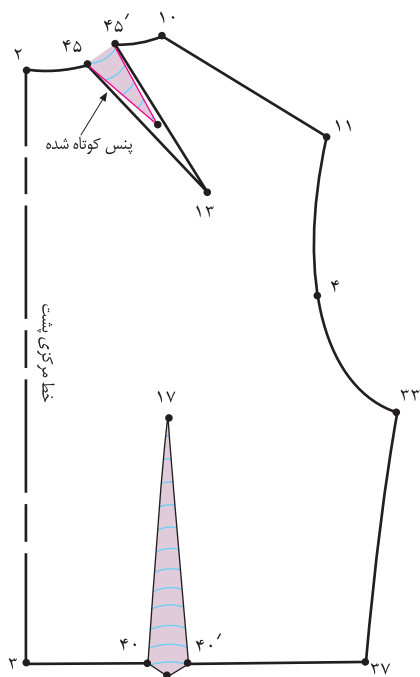

شکل ۹۷ - ۱

- طول پنس گردن را به اندازه‌ی کوتاه کنید که در خط برش یقه‌ی پشت «رَد» شود.
- پس از بستن پنس سرشانه، خط سرشانه را دوباره رسم نموده، اصلاح کنید. (شکل ۹۷-۱)



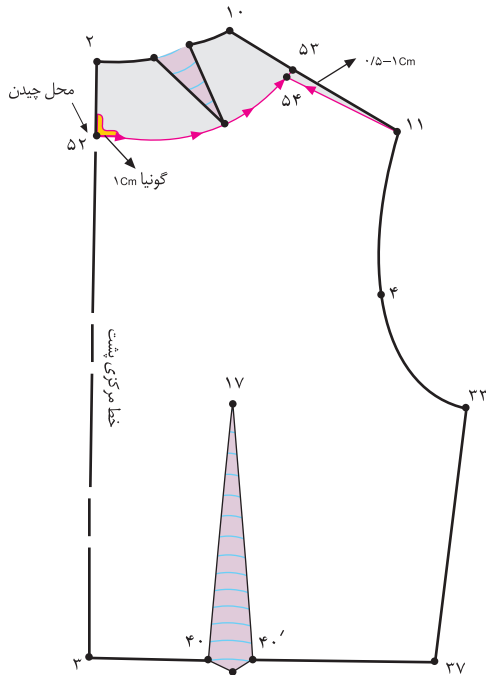

شکل ۹۸-۱

فرم یقه‌ی گرد را عیناً مانند یقه‌ی گرد در قسمت پشت - که قبلاً گفته شد - طراحی کنید؛ با این تفاوت که پنس یقه بیرون از خط برش قرار می‌گیرد. (شکل ۹۸-۱)

- ۲. ۵۲ در این مدل، ۵ سانتیمتر
- ۱۰. ۵۳ ۲۲. ۴۷ در این مدل، ۵ سانتیمتر
- ۵۳. ۵۴ در این مدل، ۱-۰/۵ سانتیمتر

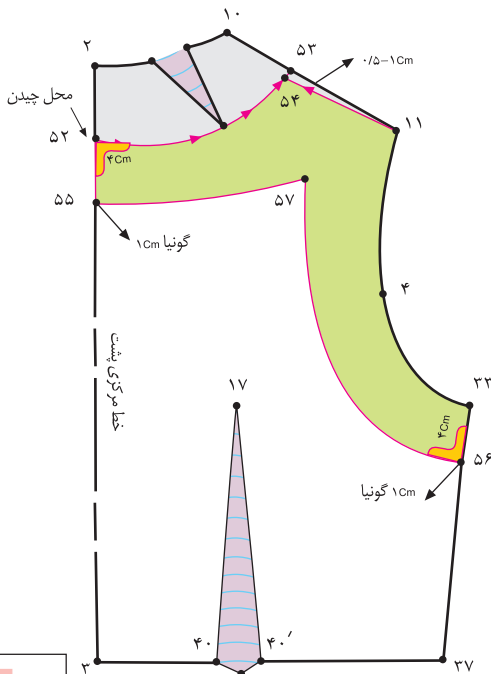

شکل ۹۹-۱

از «نقطه‌ی ۵۲» یقه‌ی گرد جدید پشت (خط «۵۲. ۵۴») راقیچی کنید.

- ۵۲. ۵۴ یقه‌ی گرد جدید
- از «نقطه‌ی ۵۲» در خط مرکزی پشت به اندازه‌ی «۴ سانتیمتر» پایین بیابید تا «نقطه‌ی ۵۵» به دست آید.
- ۵۲. ۵۵ ۴ سانتیمتر
- از «نقطه‌ی ۳۲» در خط پهلو به اندازه‌ی «۴ سانتیمتر» پایین بیابید تا «نقطه‌ی ۵۶» به دست آید.
- ۳۳. ۵۶ ۴ سانتیمتر
- نقاط «۵۵ و ۵۶» را به اندازه‌ی «۱ سانتیمتر» گونیا کنید.
- سپس مطابق شکل، اندازه‌ی پهنای سجاف «۴ سانتیمتری» را تا حدود خط کارور رعایت کنید. (شکل ۹۹-۱)
- ۵۲. ۵۴. ۱۱. ۳۳. ۵۶. ۵۷. ۵۵ سجاف جدای یکسره‌ی پشت

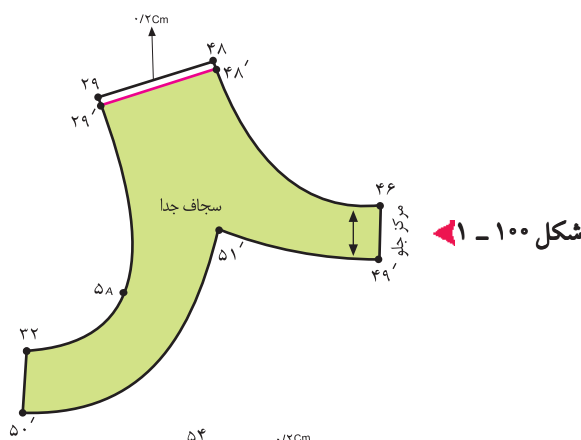

شکل ۱۰۰-۱

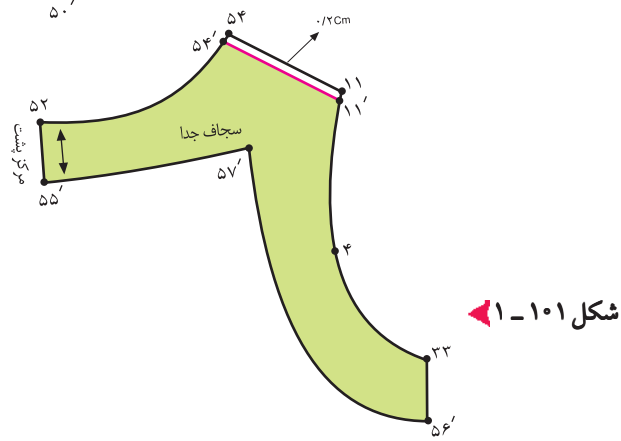

شکل ۱۰۱-۱

- از روی الگوی جلو و پشت بالاتنه، سجاف جدای جلو و پشت را رولت کنید.
- از خطوط سرشانه‌های جلو «۴۸. ۲۹» و پشت «۱۱. ۵۴» به اندازه‌ی «۲ سانتیمتر» کم کنید.
- خط جدید سرشانه‌های جلو و پشت ۴۸. ۲۹ و ۱۱. ۵۴ روی الگوهای بالاتنه، نقاط «موازنه» و علامت «راستای پارچه» را مشخص کنید. (شکل‌های ۱۰۱ و ۱۰۰-۱)، (شکل‌های ۱۰۳ و ۱۰۲-۱)
- هنگام دوخت، از روش اتصال سجاف یکسره‌ی حلقه‌ی گردن و آستین استفاده کنید.

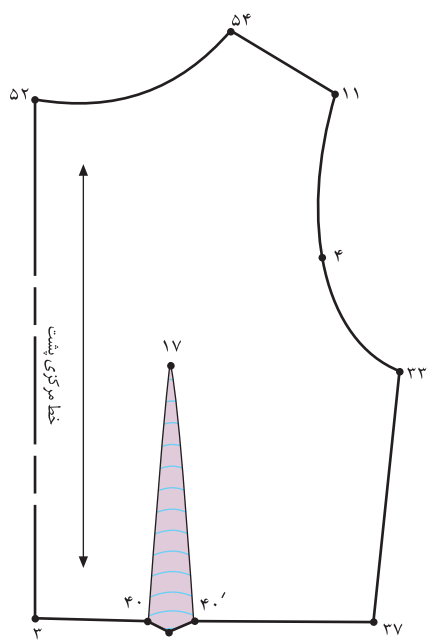

شکل ۱۰۳-۱

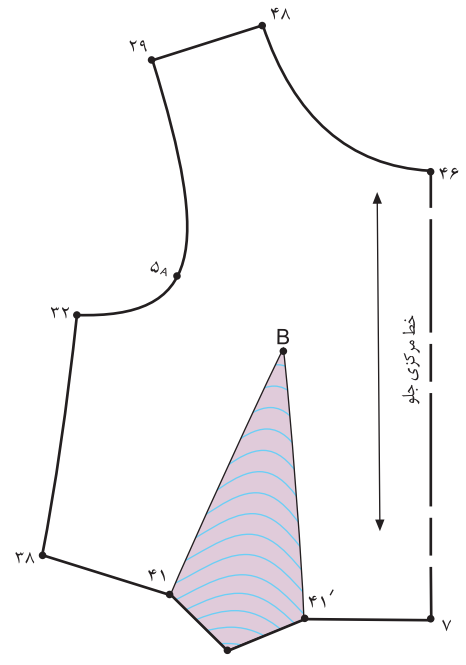

شکل ۱۰۲-۱

روش دوم

گام اول

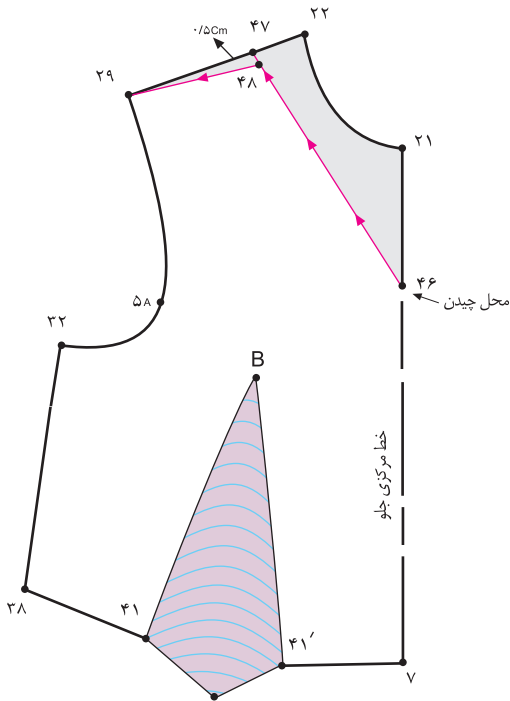

□ فرم یقه‌ی هفت را عیناً مانند یقه‌ی هفت جلو که قبلاً گفته شده طراحی کنید.

- ۲۱. ۴۶ در این مدل، ۹ سانتیمتر
- ۲۲. ۴۷ در این مدل، $3/5$ سانتیمتر
- ۴۷. ۴۸ در این مدل، $0/5$ سانتیمتر
- ۴۶. ۴۸ خط جدید یقه‌ی هفت

□ از «نقطه‌ی ۴۶» خط جدید یقه‌ی هفت جلوی لباس را (خط ۴۸. ۴۶) قیچی کنید. (شکل ۱-۱۰۴)

شکل ۱-۱۰۴

گام دوم

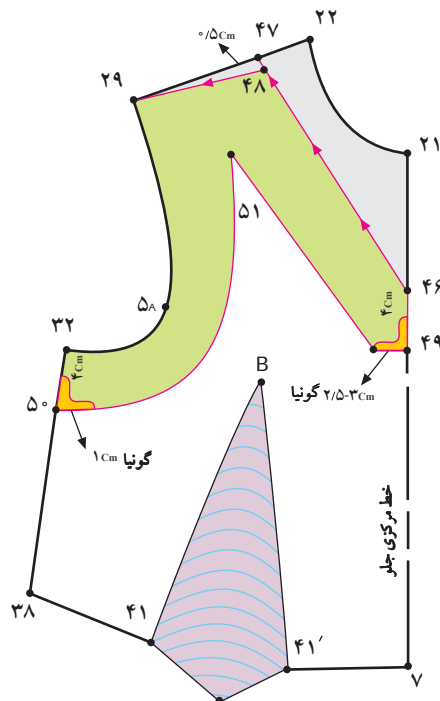

□ در جهت ترسیم سجاف از «نقطه‌ی ۴۶» در خط مرکزی جلو به اندازه‌ی «۴ سانتیمتر» پایین آمده «نقطه‌ی ۴۹» به دست می‌آید.

- ۴۶. ۴۹ ۴ سانتیمتر

□ از «نقطه‌ی ۳۲» به اندازه‌ی «۴ سانتیمتر» در خط پهلو پایین آمده «نقطه‌ی ۵» به دست می‌آید.

□ «نقطه‌ی ۵» را به اندازه‌ی «۱ سانتیمتر» گونیا کنید.

- ۳۲. ۵۰ ۴ سانتیمتر

□ «نقطه‌ی ۴۹» را گونیا کرده و خط آن را چند سانتیمتر (حدوداً $2/5-3$ سانتیمتر) ادامه دهید.

□ اندازه‌ی «۴ سانتیمتر» پهنای سجاف را موازی با خطوط یقه و حلقه‌ی آستین ادامه داده تا مطابق شکل به صورت یکسره درآمده و در

«نقطه‌ی ۵۱» یکدیگر را قطع کند. (شکل ۱-۱۰۵)

شکل ۱-۱۰۵

- ۴۸. ۴۶ ۴۹. ۵۱. ۵۰. ۳۲. ۲۹ گونیا یکسره جدای جلو

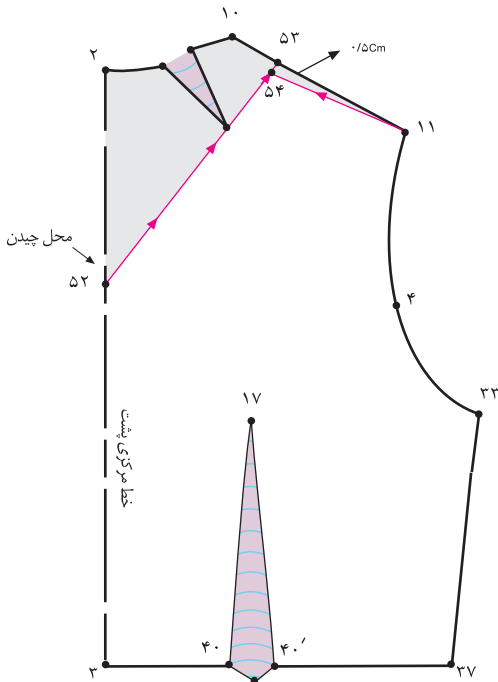

شکل ۱-۱۰۶

- از الگوی بالاتنه‌ی اصلاح شده‌ی پشت رولت کنید.
- پنس سرشانه پشت را مطابق روش اول به حلقه‌ی گردن منتقل کنید.
- فرم یقه‌ی هفت را عیناً مانند یقه‌ی هفت در قسمت پشت که قبلاً گفته شده طراحی کنید با این تفاوت که پنس یقه بیرون خط برش قرار می‌گیرد. (شکل ۱-۱۰۶)

- ۲. ۵۲ در این مدل، ۱۴ سانتیمتر
- ۱. ۵۳ ۲۲. ۴۷ در این مدل، ۳/۵ سانتیمتر
- ۵۳. ۵۴ ۰/۵ سانتیمتر
- ۵۲. ۵۴ خط جدید یقه‌ی هفت پشت

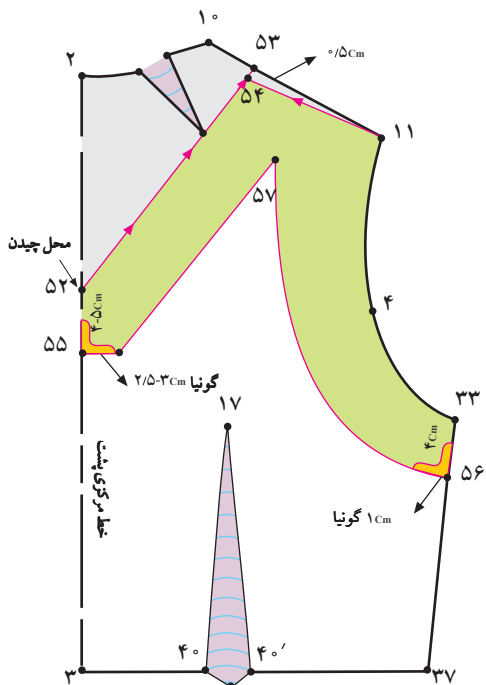

شکل ۱-۱۰۷

- از «نقطه‌ی ۵۲» خط جدید یقه‌ی هفت پشت لباس را (خط ۵۲. ۵۴) قیچی کنید.
- جهت ترسیم سجاف پشت عیناً همانند سجاف یکسره‌ی جلو انجام دهید، با این تفاوت که دو خط مرکزی پشت از «نقطه‌ی ۵۲» به اندازه‌ی «۴/۵ سانتیمتر» پایین آمده «نقطه‌ی ۵۵» به دست می‌آید. (شکل ۱-۱۰۷)

- ۵۲. ۵۵ ۴/۵ سانتیمتر
- ۳۳. ۵۶ ۴ سانتیمتر

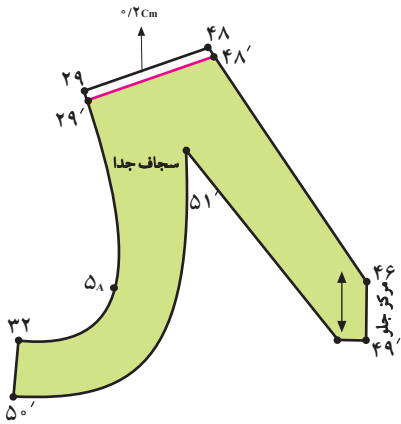

شکل ۱-۱۰۸

از روی الگوی جلو و پشت بالاتنه، سجاف جدای یقه را رولت کنید.

از خط سرشانه‌ی جلو «۴۸. ۲۹» و خط سرشانه‌ی پشت «۱۱. ۵۴» به اندازه‌ی «۲/۰ سانتی متر» کم کنید. (شکل‌های ۱-۱۰۸ و ۱-۱۰۹)

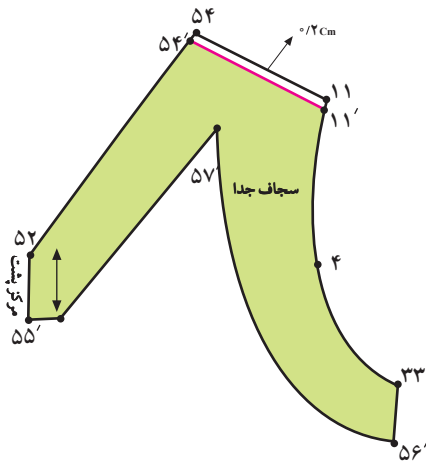

شکل ۱-۱۰۹

خط جدید سرشانه‌ی جلو و پشت ۵۴. ۱۱. ۲۹ و ۴۸. روی الگوهای بالاتنه نقاط «موازنه» و علامت «راستای پارچه» را مشخص کنید. (شکل‌های ۱-۱۱۰ و ۱-۱۱۱).

در هنگام دوخت، از روش اتصال سجاف یکسره‌ی حلقه‌ی گردن و آستین استفاده کنید.

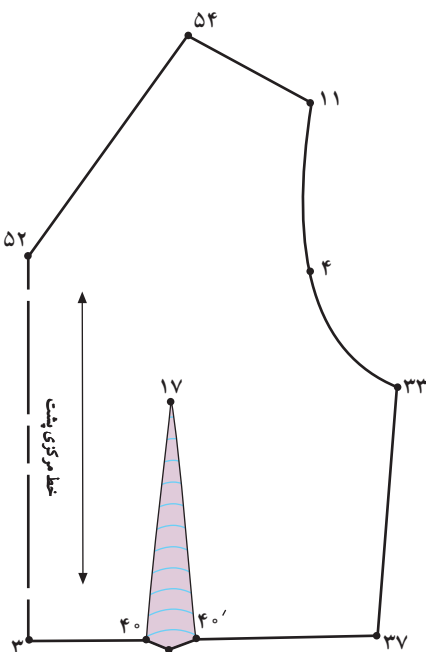

شکل ۱-۱۱۱

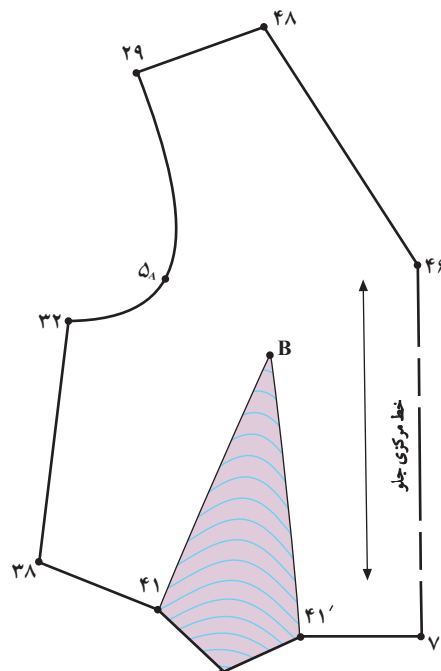

شکل ۱-۱۱۰

روش سوم



□ فرم یقه‌ی هفت و سجاف یکسره‌ی حلقه‌ی گردن و آستین را
عیناً همانند روش دوم سجاف یکسره‌ی جلو ترسیم کرده با
این تفاوت که در هنگام وصل خط «۴۹ به ۵۰» باید این
خط تقریباً «۵ سانتیمتر» بالاتر از پنس زیر سینه باشد.

(شکل‌های ۱۱۲ و ۱۱۳)

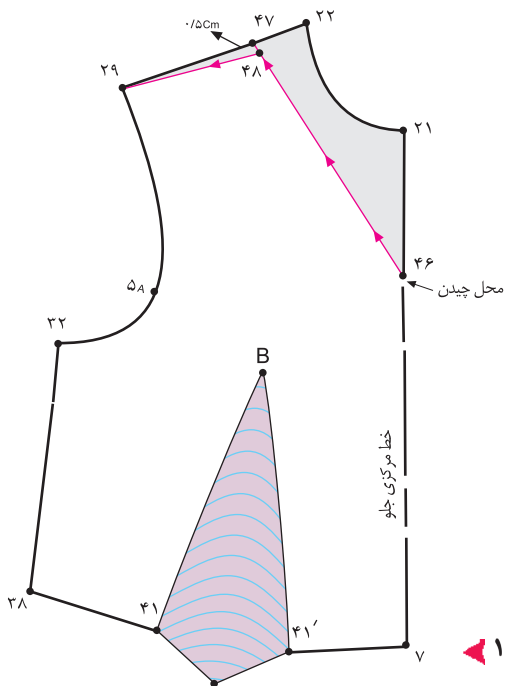

شکل ۱-۱۱۲

- ۲۱. ۴۶ در این مدل، ۹ سانتیمتر
- ۲۲. ۴۷ در این مدل، ۳/۵ سانتیمتر
- ۴۷. ۱۸ در این مدل، ۰/۵ سانتیمتر
- ۴۶. ۴۸ خط جدید یقه‌ی هفت جلو
- ۴۶. ۴۹ ۵ سانتیمتر
- ۳۲. ۵۰ ۴ سانتیمتر
- ۴۶. ۴۹. ۵۰. ۳۲. ۲۹. ۴۸

سجاف جدای یکسره‌ی جلو

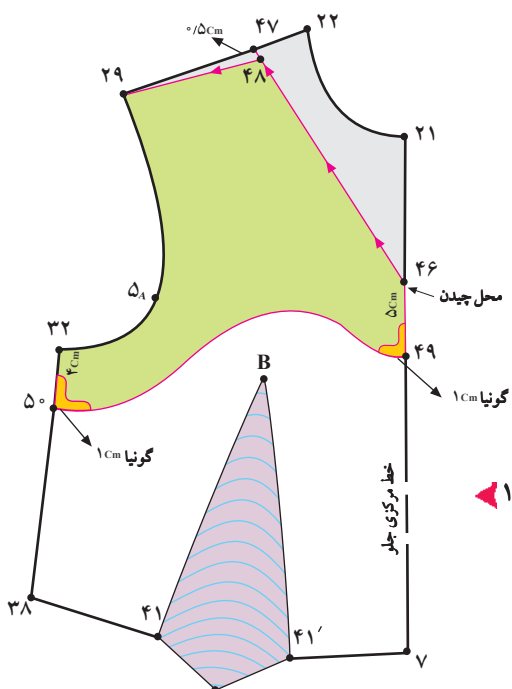

شکل ۱-۱۱۳



□ فرم یقه‌ی هفت و سجاف یکسره‌ی حلقه‌ی گردن و آستین را
عیناً همانند روش دوم سجاف یکسره‌ی پشت ترسیم کرده با
این تفاوت که در هنگام وصل خط «۵۵» به «۵۶» باید این خط
کمی بالاتر از کارور پشت قرار گیرد. (شکل‌های ۱۱۵ و
۱-۱۱۴)

- ۲. ۵۲ در این مدل، ۱۴ سانتیمتر
- ۱۰. ۵۳ در این مدل، ۳/۵ سانتیمتر
- ۵۳. ۵۴ ۰/۵ سانتیمتر
- ۵۲. ۵۴ خط یقه‌ی جدید هفت پشت
- ۳۳. ۵۶ ۴ سانتیمتر
- ۵۲. ۵۵ ۵-۴ سانتیمتر
- ۳۳. ۵۶. ۵۵. ۵۲. ۵۴. ۱۱

سجاف جدای یکسره‌ی پشت

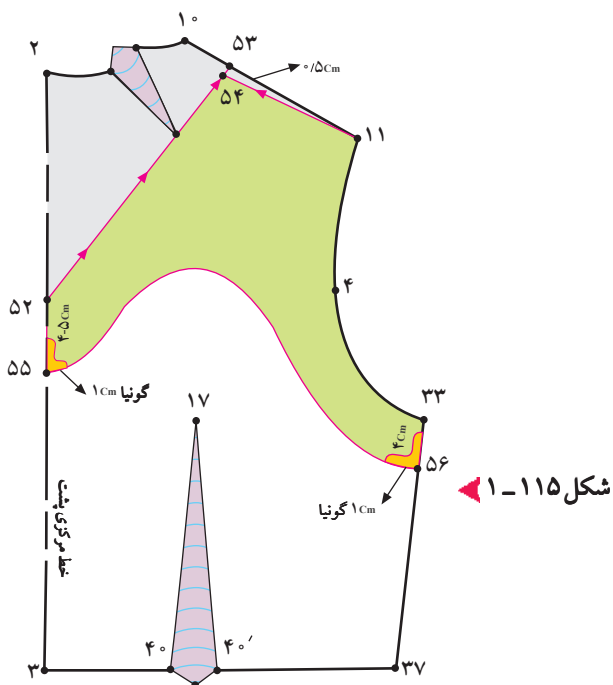
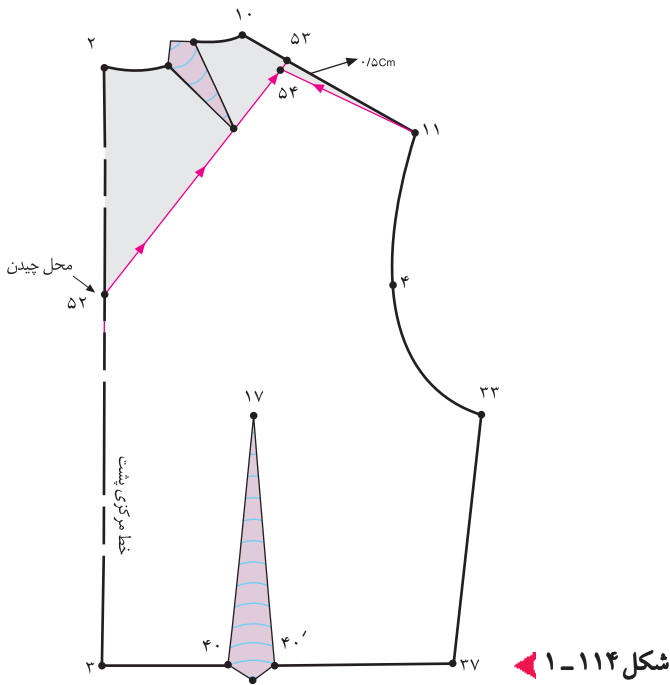



- از روی الگوی جلو و پشت بالاتنه، سجاف جدای یقه را رولت کنید. (شکل های ۱۱۶ و ۱۱۷)
- روی الگوی بالاتنه و سجاف نقاط «موازنه» و علامت «راستای پارچه» را مشخص کنید.
- مراحل بعدی عیناً همانند گام سوم روش دوم می باشد. (شکل های ۱۱۸ و ۱۱۹)

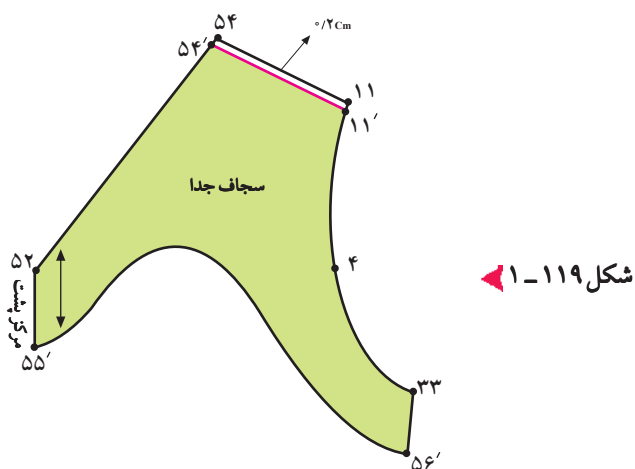
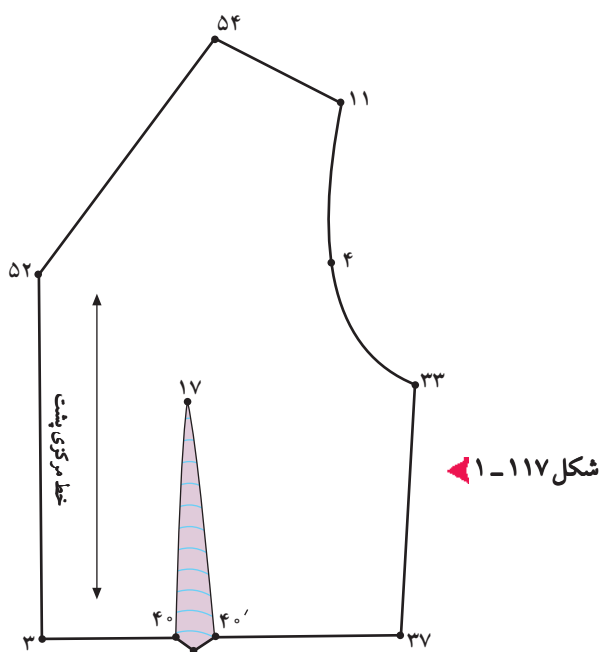
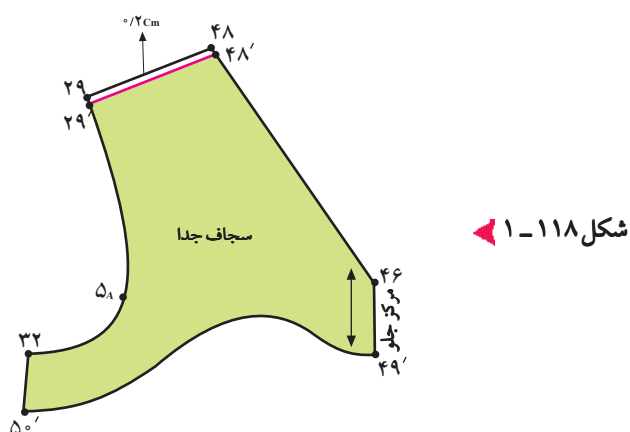
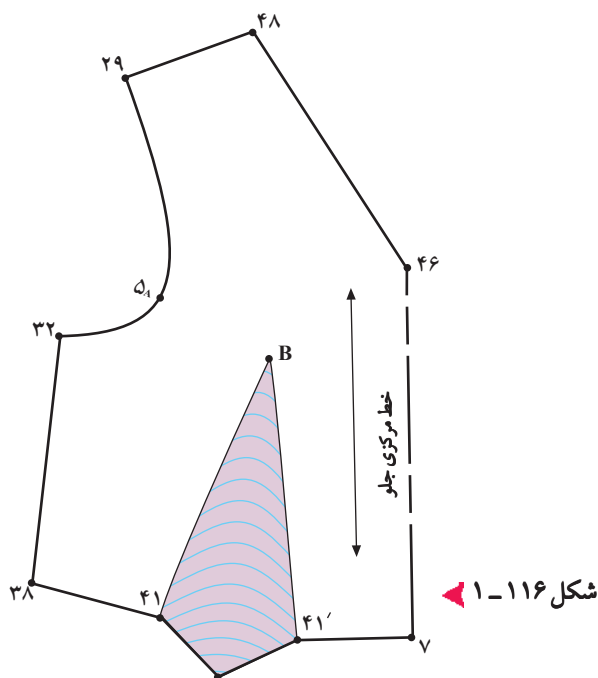

استاندارد مهارت: نازک دوزی زنانه درجه ۲
الگوی انواع یقه
شماره‌ی شناسایی: ۸۸ و ۷- / ۹۱ / ۴۱ / ۲ / ۴

واحد کار: توانایی ترسیم الگوی انواع یقه
شماره شناسایی: ۸۸ و ۷- / ۹۱ / ۴۱ / ۲ / ۴



الگوی یقه و سجاف مدل‌های بالا را ترسیم کنید، دقت نمایید میزان گشادی، فرم و سجاف یقه‌ها متفاوت است.

انواع یقه ایستاده (یقه می فرنجی، چینی و...)



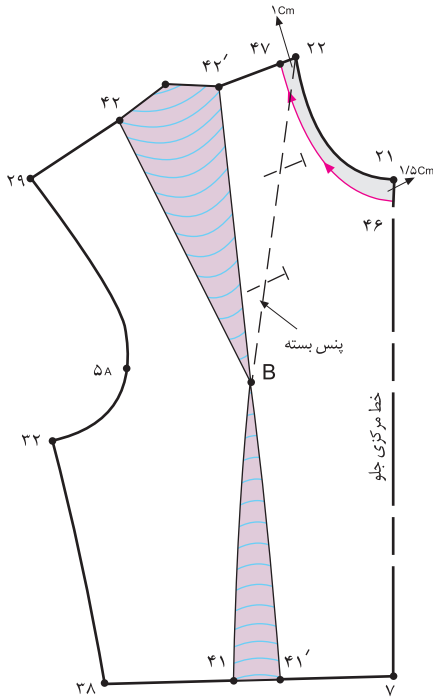

شکل ۱-۱۲۰



از روی الگوی اساس بالاتنه ی جلو که اصلاح شده است، رولت کنید.

پنس سینه را بسته به وسط سرشانه یا پهلو منتقل کنید.

از «نقطه ی ۲۱» خط مرکزی جلو به اندازه ی دلخواه (بستگی به گشادی یقه دارد.) در این مدل «۱/۵ سانتیمتر» پایین بیاید تا «نقطه ی ۴۶» به دست آید.

در این مدل، ۱/۵ سانتیمتر ۴۶ ۲۱.

از «نقطه ی ۲۲» ابتدای سرشانه ی جلو به اندازه ی دلخواه در این مدل «۱ سانتیمتر» داخل شوید تا «نقطه ی ۴۷» به دست آید. (شکل ۱-۱۲۰)

در این مدل، ۱ سانتیمتر ۴۷ ۲۲.

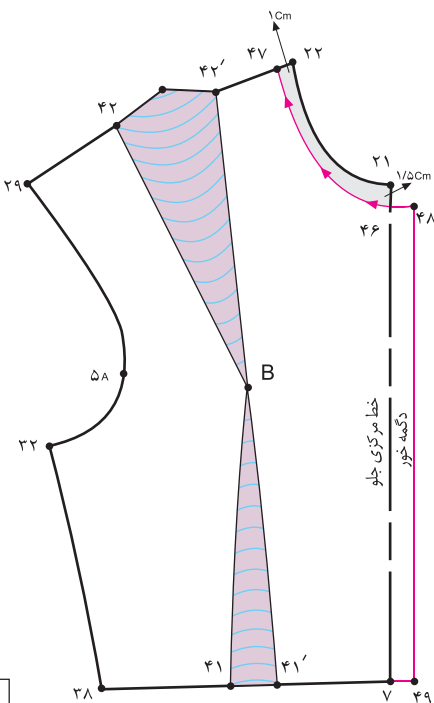

شکل ۱-۱۲۱



از نقاط «۴۶ و ۷» خط مرکزی جلو به اندازه ی دگمه خور بیرون بیاید تا نقاط «۴۸ و ۴۹» به دست آمده را به یکدیگر وصل کنید.

در این مدل، ۱/۵ سانتیمتر ۴۹ ۴۸ ۷ ۴۶.

نقاط «۴۷ و ۴۸» را به یکدیگر به صورت هلالی شکل وصل کنید. از «نقطه ی ۴۸» خط جدید یقه ی را بچینید.

(شکل ۱-۱۲۱)

خط جدید یقه ی جلو ۴۷ ۴۸.

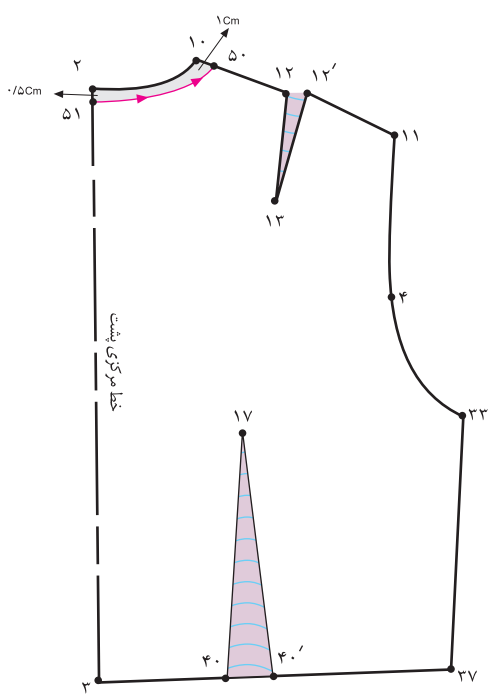

شکل ۱۲۲-۱

- از روی الگوی اساس بالاتنه‌ی پشت که اصلاح شده است، رولت کنید.
 - از «نقطه‌ی ۱۰» ابتدای سرشانه‌ی پشت برابر با فاصله‌ی «۴۷. ۲۲» (سرشانه‌ی جلو) داخل شوید تا «نقطه‌ی ۵۰» به دست آید.
 - در این مدل، ۱ سانتیمتر ۴۷. ۲۲. ۵۰. ۱۰ از «نقطه‌ی ۲» در خط مرکزی پشت به اندازه‌ی «۵/۰ سانتیمتر» پایین بیایید تا «نقطه‌ی ۵۱» به دست آید.
 - در این مدل، ۵۱/۰ سانتیمتر ۲. ۵۱ نقاط «۵۰ و ۵۱» را به یکدیگر به صورت هلالی شکل وصل کنید. از «نقطه‌ی ۵۱» خط یقه‌ی جدید پشت را بچینید.
- (شکل ۱۲۲-۱)

خط جدید یقه‌ی پشت ۵۱. ۵۰



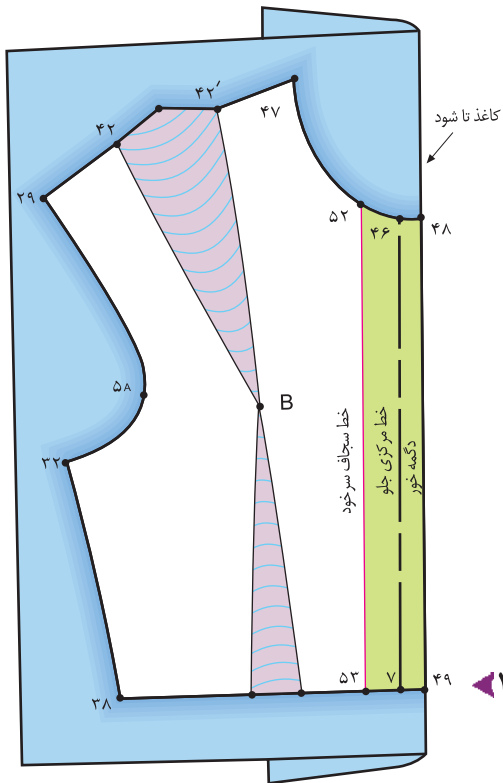

□ برای ترسیم سجاف سرخود بالاتنه از «نقطه ی ۴۶» روی خط مرکزی جلو به اندازه ی دگمه خور به اضافه ی «۱ سانتیمتر» داخل شوید تا «نقطه ی ۵۲» به دست آید.

۴۶. ۵۲ دگمه خور . ۱ سانتیمتر

□ از «نقطه ی ۵۲» خطی موازی با خط مرکزی جلو رسم کنید تا با خط کمر برخورد کند و «نقطه ی ۵۳» به دست آید. «نقطه ی ۵۲» را به «نقطه ی ۵۳» وصل کنید.

۵۲. ۵۳ خط سجاف سرخود

□ کاغذ را در خط دگمه خور «۴۹. ۴۸» تا کنید.

□ خطوط «۴۸. ۵۲. ۵۳. ۴۹» را رولت کنید.

(شکل ۱-۱۲۳)

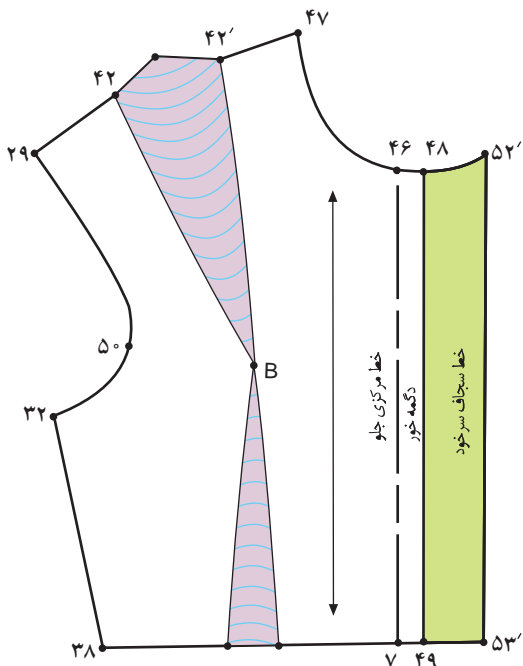

□ «تا»ی کاغذ را باز کنید. تکه ی «۴۸. ۵۲.. ۵۳.. ۴۹»

(شکل ۱-۱۲۴) سجاف سرخود است.

۴۸. ۵۲.. ۵۳.. ۴۹ تکه ی سجاف سرخود



□ بالاتنه ی پشت و جلو را در خط سرشانه با یکدیگر مماس کنید.

□ سپس از خط مرکزی جلو «نقطه ی ۴۶» تا خط مرکزی پشت «نقطه ی ۵۱» حلقه ی یقه را اندازه گیری کنید.

□ برای اندازه گیری حلقه ی یقه، متر را باید به حالت ایستاده نگه دارید و اندازه گیری کنید.

□ پس از آماده سازی بالاتنه و سجاف بالاتنه، حلقه ی یقه ی گشاد شده ی جلو و پشت بالاتنه را (بدون محاسبه ی دگمه خور) اندازه بزنید و آن را یادداشت کنید. (شکل ۱-۱۲۵)
در این مدل ۲۱cm . ۹cm . ۴۶ . ۴۷ . ۵۱

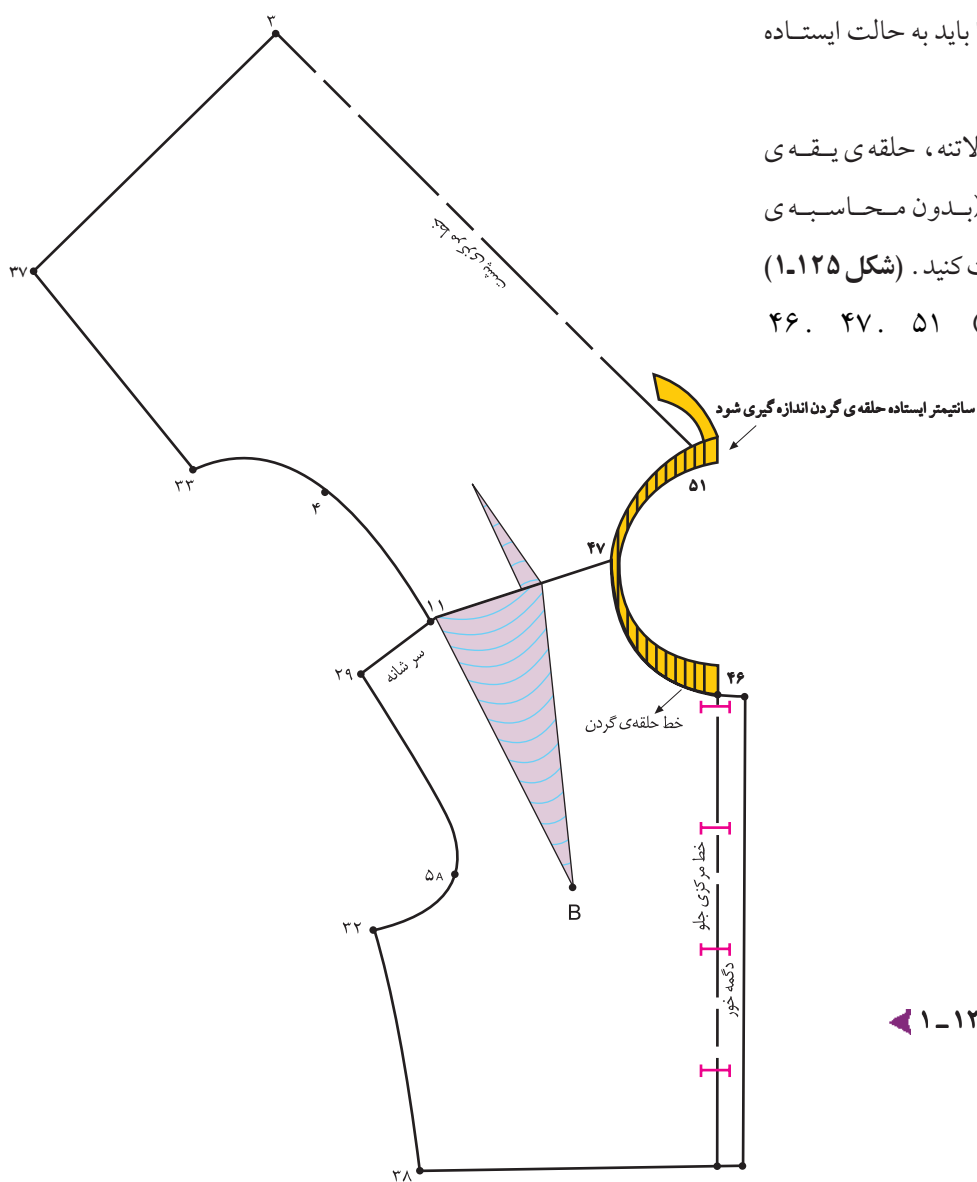

شکل ۱-۱۲۵

استاندارد مهارت: نازک دوزی زنانه درجه ۲
الگوی انواع یقه
شماره‌ی شناسایی: ۸۸ و ۷-۹۱/۴۱/۲/۴

واحد کار: توانایی ترسیم الگوی انواع یقه
شماره شناسایی: ۹-۴/۲/۴۱/۹۱-۷ و ۸۸

فصل دوم

کار اول

- در گوشه‌ی کاغذ، دو خط عمود برهم رسم کرده، تقاطع آن‌ها را با نام «نقطه‌ی ۱» مشخص کنید.
- از «نقطه‌ی ۱» به اندازه‌ی دور حلقه‌ی یقه‌ی گشاد شده‌ی پشت و جلو بدون محاسبه‌ی دگمه‌خور» روی خط افقی علامت بگذارید تا «نقطه‌ی ۲» به دست آید.
- حلقه‌ی یقه‌ی گشاد شده در بالاتنه، بدون محاسبه‌ی دگمه‌خور ۲. ۱.

- از «نقطه‌ی ۱» به اندازه‌ی پهنای یقه (اندازه‌ی آن بستگی به مدل دارد؛ در این مدل، ۳/۵ سانتیمتر) بالا بروید تا «نقطه‌ی ۳» به دست آید. (شکل ۱-۱۲۶)
- اندازه‌ی آن بستگی به مدل دارد. (۳/۵ سانتیمتر ۳. ۱.)



شکل ۱-۱۲۶

کار دوم

- از «نقطه‌ی ۳» خطی گونیا شده و موازی با خط «۲. ۱.» رسم کنید.
- از «نقطه‌ی ۲» خطی گونیا شده و موازی با خط «۳. ۱.» رسم کنید تا «نقطه‌ی ۴» مشخص شود و کادر اولیة یقه‌ی ایستاده به دست آید.
- از «نقطه‌ی ۱» به اندازه‌ی حلقه‌ی یقه‌ی گشاد شده‌ی پشت، روی خط «۲. ۱.» داخل شوید تا «نقطه‌ی ۵» به دست آید.

(شکل ۱-۱۲۷)

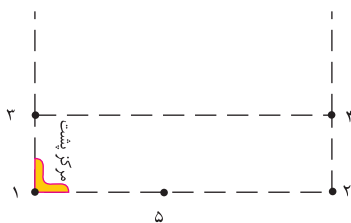

شکل ۱-۱۲۷

مدل الف



□ برای طراحی نوک یقه می‌توانید از «نقطه‌ی ۴» به اندازه‌ی دلخواه (بستگی به مدل نوک یقه دارد)*، در این مدل «۱ سانتیمتر» داخل شوید تا «نقطه‌ی ۶» به دست آید.

۱. ۲ خط راهنمای حلقه‌ی یقه
۱. ۳ پهنای یقه
۳. ۴ خط لبه‌ی یقه
۱. ۵ اندازه‌ی حلقه‌ی یقه‌ی گشاد شده‌ی پشت*
۴. ۶ در این مدل، ۱ سانتیمتر

□ داخل و فرم نوک یقه را به صورت هلالی شکل به «نقطه‌ی ۲» وصل کنید. (شکل ۱-۱۲۸)

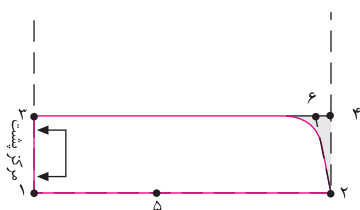

شکل ۱-۱۲۸

کام چهارم

□ از الگوی زیر یقه رولت کنید، سپس از «نقطه‌ی ۳» به اندازه‌ی «۲۵° سانتیمتر» (بستگی به ضخامت پارچه دارد.) بالا رفته «نقطه‌ی ۷» به دست می‌آید، سپس آن را به صورت منحنی ملایم به گونه‌ای رسم کنید که در «نقطه‌ی ۲» به صفر برسد. (شکل ۱-۱۲۹)

۱. ۳. ۲ تکه‌ی زیر یقه
۷. ۲. ۱ تکه‌ی روی یقه

□ این یقه بدون دگمه خور است و تا قسمت خط مرکزی جلوی بالاتنه دوخته می‌شود. خطوط «۱. ۳، ۱. ۷» خط مرکزی پشت، روی دولای بسته قرار می‌گیرد. (شکل ۱-۱۳۰)



شکل ۱-۱۲۹

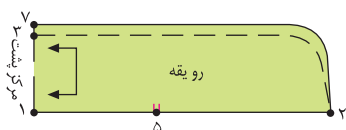

شکل ۱-۱۳۰

مدلب*

گام اول

□ در گام اول عیناً همانند ترسیم کادر اولیه‌ی یقه‌ی ایستاده عمل کنید.

□ سپس از «نقطه‌ی ۲» به اندازه‌ی «۱/۵ سانتیمتر» بالا بروید تا «نقطه‌ی ۴» به دست آید. (بستگی به دوری یا نزدیکی لبه‌ی بیرونی یقه از گردن دارد.)

□ در این مدل، ۱/۵ سانتیمتر ۴. ۲.
□ خط کش منحنی گونیا دار را روی «نقطه‌ی ۴» بگذارید و به «نقطه‌ی ۵» وصل کنید. (شکل ۱-۱۳۱)

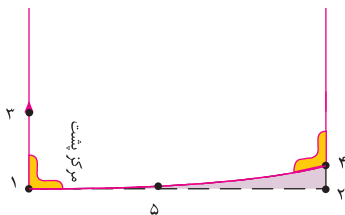

شکل ۱-۱۳۱

گام دوم

□ از «نقطه‌ی ۴» به اندازه‌ی فاصله‌ی «۱. ۳» بالا بروید تا «نقطه‌ی ۶» به دست آید.

□ «نقطه‌ی ۶» را به «نقطه‌ی ۳» با خط کش منحنی به گونه‌ای وصل کنید که تمامی فواصل بین خطوط «۱. ۴» و «۳. ۶» به یک اندازه (در این مدل، «۳/۵ سانتیمتر») باشد. (شکل ۱-۱۳۲)

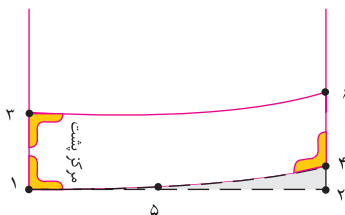

شکل ۱-۱۳۲



- برای طراحی لبه‌ی نوک یقه می‌توانید از «نقطه‌ی ۶» به اندازه‌ی دلخواه (بستگی به مدل نوک یقه دارد.)، داخل و فرم آن را به صورت هلالی شکل به «نقطه‌ی ۴» وصل کنید.
- الگوی یقه شامل خطوط «۱. ۳. ۴. ۵.» است، خط مرکزی پشت، بر روی دولای بسته قرار می‌گیرد.

(شکل ۱-۱۳۳)

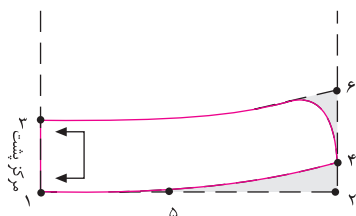

شکل ۱-۱۳۳



- از الگوی زیر یقه رولت کنید، سپس از «نقطه‌ی ۳» به اندازه‌ی «۲۵/۰ سانتیمتر» (بستگی به ضخامت پارچه دارد.) بالا رفته «نقطه‌ی ۷» به دست می‌آید، سپس آن را به صورت منحنی ملایم به گونه‌ای رسم کنید که در «نقطه‌ی ۴» به صفر برسد.

(شکل ۱-۱۳۴)



شکل ۱-۱۳۴

۱. ۳. ۴ تکه‌ی زیر یقه

۷. ۴. ۱ تکه‌ی روی یقه

- این یقه بدون محل دگمه خور است و تا قسمت خط مرکزی جلوی بالاتنه دوخته می‌شود. (شکل ۱-۱۳۵)

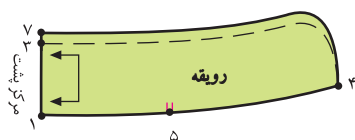

شکل ۱-۱۳۵

مدل پ*

گام اول

□ در گام اول عیناً همانند ترسیم کادر اولگه‌ی یقه‌ی ایستاده عمل کنید.

□ سپس از «نقطه‌ی ۲» به اندازه‌ی «۳ سانتیمتر» بالا بروید تا «نقطه‌ی ۴» به دست آید.

۲. در این مدل، ۳ سانتیمتر ۴

(بستگی به دوری یا نزدیکی حلقه‌ی یقه از گردن دارد.)

□ از «نقطه‌ی ۴» به اندازه‌ی دگمه‌خور الگوی بالاتنه بیرون بروید تا «نقطه‌ی ۶» به دست آید.

۴. اندازه‌ی دگمه‌خور الگوی بالاتنه ۶

□ خط کش منحنی گونیا دار را روی «نقطه‌ی ۶» بگذارید و به آرامی «۳ تا ۴ سانتیمتر» مانده به «نقطه‌ی ۱» وصل کنید.

□ از «نقطه‌ی ۴» به اندازه‌ی فاصله «۳. ۱» بالا بروید تا «نقطه‌ی ۷» به دست آید. (شکل ۱-۱۳۶)

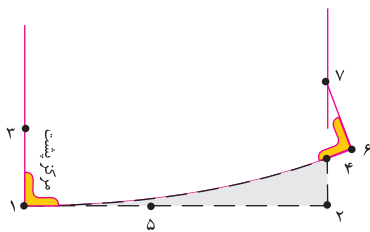

شکل ۱-۱۳۶

گام دوم

□ نقاط «۵ و ۶» را با خط کش منحنی به گونه‌ای وصل کنید که

تمامی فواصل بین خطوط «۶. ۱» و «۷. ۳» آن به یک

اندازه (در این مدل، ۳/۵ سانتیمتر) باشد. (شکل ۱-۱۳۷)

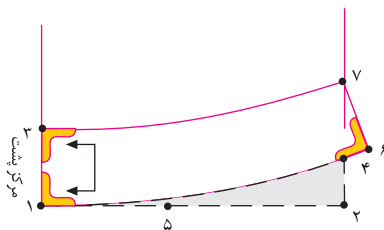

شکل ۱-۱۳۷

گام سوم



- برای طراحی لبه ی نوک یقه می توانید عیناً همانند ب انجام دهید.
- محلّ جادگمه باید به اندازه ی «۵/۰ - ۱ سانتیمتر» بالبه ی یقه فاصله داشته باشد. (شکل ۱-۱۳۸)

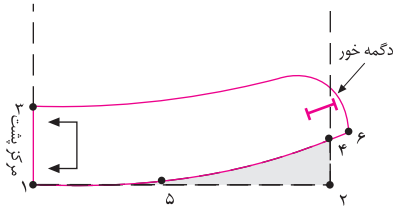

شکل ۱-۱۳۸

گام چهارم



- از الگوی زیر یقه رولت کنید، سپس از «نقطه ی ۳» به اندازه ی «۲۵/۰ سانتیمتر» (بستگی به ضخامت پارچه دارد.) بالا رفته «نقطه ی ۸» به دست می آید، سپس آن را به صورت منحنی ملایم به گونه ای رسم کنید که در «نقطه ی ۶» به صفر برسد.
- (شکل های ۱۴۰ و ۱-۱۳۹)



شکل ۱-۱۳۹

- ۱. ۳. ۶ تکه ی زیر یقه
- ۷. ۶. ۴. ۱ تکه ی روی یقه

- خط «۳. ۱.» خط مرکزی پشت، روی دولای بسته قرار می گیرد.
- این یقه دارای دگمه خور است و تا قسمت خط دگمه خور بالاتنه دوخته می شود.

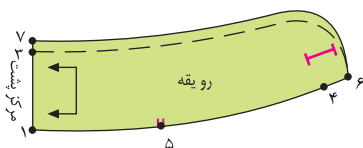

شکل ۱-۱۴۰



□ توجه کنید:

تغییر حالت قرار گرفتن سه مدل یقه ایستاده نشان داده می شود.

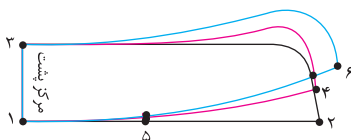



توجه کنید:



مدل الف

لبه‌ی بیرونی یقه، دور از گردن است.
از «نقطه‌ی ۲» الگو می‌توانید بالا بروید.



مدل پ

لبه‌ی بیرونی یقه، نزدیک به گردن است.
از «نقطه‌ی ۲» الگو به اندازه‌ی «۳-۵ سانتیمتر» بالا بروید.

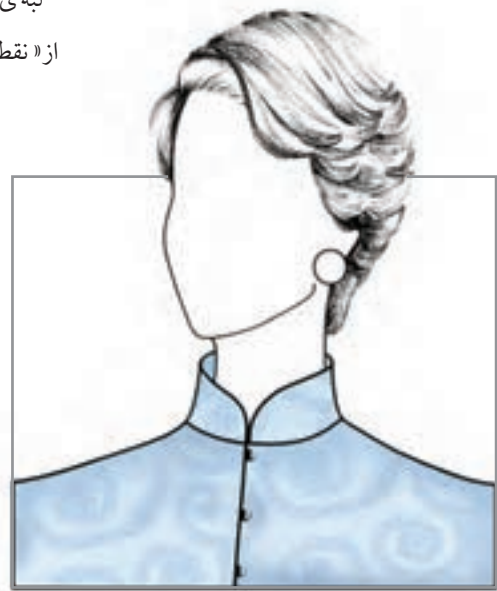

مدل ب

لبه‌ی بیرونی یقه، کمی نزدیک به گردن است.
از «نقطه‌ی ۲» الگو به اندازه‌ی «۱-۲ سانتیمتر» بالا بروید.

○ جهت ترسیم مدل‌های دیگر یقه‌ی ایستاده (فرنجی، چینی و ...) ابتدا باید مشخص کنید که از کدام طرح و مدل می‌خواهید استفاده نمایید. اگر بخواهید لبه‌ی بیرونی یقه به گردن نزدیک باشد، از «نقطه‌ی ۲» می‌توانید به اندازه‌ی «۳ الی ۵ سانتیمتر» بالا بروید و چنانچه بخواهید لبه‌ی بیرونی یقه به گردن دور بایستد باید از «نقطه‌ی ۲» به اندازه‌ی «۲ الی ۳ سانتیمتر» بالا بروید.

استاندارد مهارت: نازک دوزی زنانه درجه ۲
الگوی انواع یقه
شماره‌ی شناسایی: ۸۸ و ۷- / ۹۱ / ۴۱ / ۲ / ۴

واحد کار: توانایی ترسیم الگوی انواع یقه
شماره‌ی شناسایی: ۸۸ و ۷- / ۹۱ / ۴۱ / ۲ / ۴



آیا می‌توانید الگوی انواع یقه‌ی ایستاده‌ی مدل‌های بالا را به همراه سجاف بالاتنه ترسیم کنید؟

استاندارد مهارت: نازک دوزی زنانه درجه ۲
الگوی انواع یقه
شماره‌ی شناسایی: ۸۸ و ۷-۹۱/۴۱/۲/۴

واحد کار: توانایی ترسیم الگوی انواع یقه
شماره شناسایی: ۹-۹۱/۴۱/۲/۴ و ۸۸

آزمون عملی



در این صفحه انواع مدل‌های یقه‌ی ایستاده را مشاهده می‌کنید، با راهنمای هنر آموز محترم کلاس مدل‌های یقه را به همراه سجاف بالاتنه‌ی آنان ترسیم کنید.

انواع یقه‌ی ب‌ب‌پایه دار و بدون پایه





از روی الگوی اساس بالاتنه‌ی جلوی اصلاح شده رولت کنید.

پنس سینه را ببندید و به پهلو یا زیر سینه‌ی الگو منتقل کنید.

الگوی اساس بالاتنه‌ی پشت اصلاح شده را رولت کنید.

الگوی جلو و پشت را در «نقطه‌ی ۲۲» حلقه‌ی گردن با یکدیگر مماس کنید و سنجاق بزنید.

از «نقطه‌ی ۱۰» در خط مرکزی پشت به اندازه‌ی دلخواه (بستگی به مدل دارد.)، در این مدل «۵ سانتیمتر»، پایین بیایید تا «نقطه‌ی ۴۶» به دست آید.

در این مدل، ۵/۵ سانتیمتر ۴۶ - ۱۰.

از «نقطه‌ی ۲۲» روی خط سرشانه به اندازه‌ی دلخواه (بستگی به مدل دارد.)، در این جا «۱ سانتیمتر*» گشاد کنید تا «نقطه‌ی ۴۷» به دست آید.

۱ سانتیمتر ۴۷ - ۲۲.

از «نقطه‌ی ۲۱» روی خط مرکزی جلو به اندازه‌ی دلخواه (بستگی به مدل دارد.)، در این مدل «۲ سانتیمتر»، پایین بیایید تا «نقطه‌ی ۴۸» به دست آید. (شکل ۱-۱۴۱)

در این مدل، ۲ سانتیمتر ۴۸ - ۲۱.

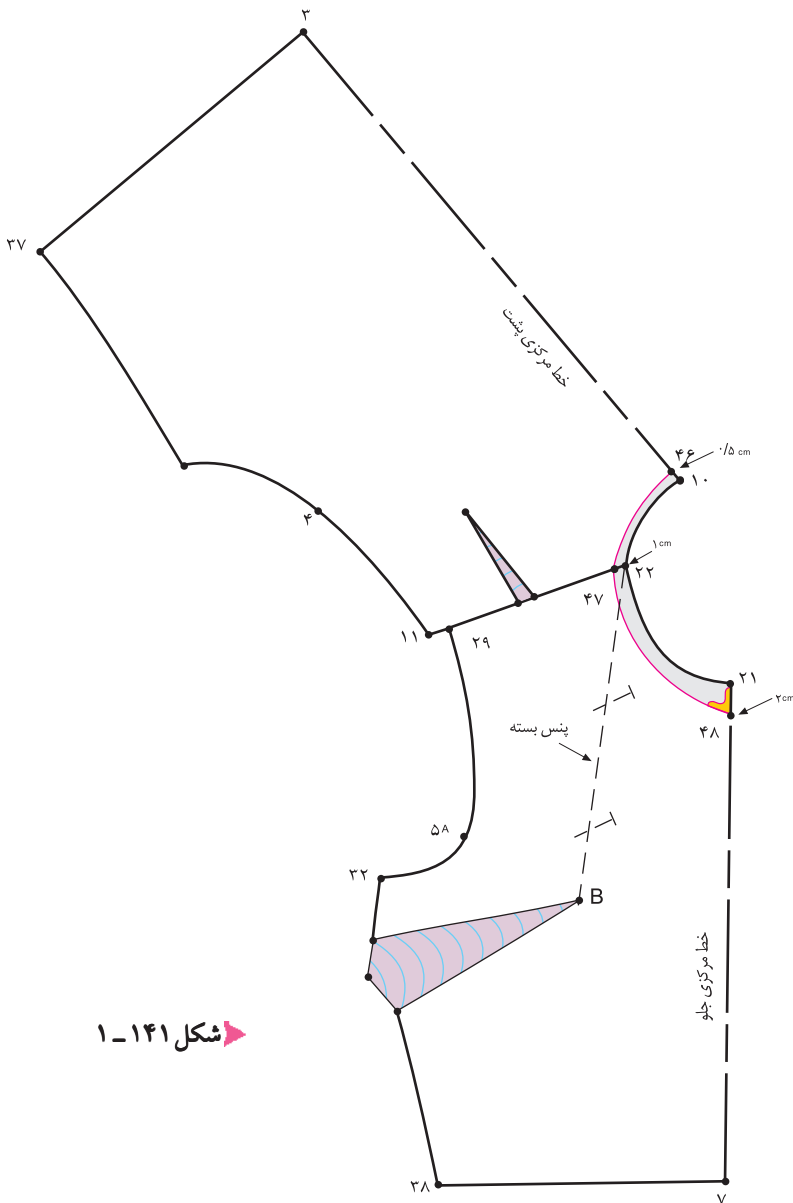

شکل ۱-۱۴۱



از «نقاط ۷ و ۴۸» خط مرکزی جلو به اندازه‌ی دگمه خور (در این مدل «۲ سانتیمتر») بیرون بیاید تا «نقطه‌ی ۴۹ و ۵۰» به دست آید.

۴۹. خط دگمه خور ۵۰

۴۸. دگمه خور در این مدل، ۲ سانتیمتر ۴۹ ۷. ۵۰

از «نقاط ۴۹ را به ۵۰» و «نقطه‌ی ۵۰ را به ۴۸، ۴۷ و ۴۶» وصل کنید.

از «نقطه‌ی ۵۰» خط «۴۶ ۴۷ ۵۰» را قیچی کنید.

خط جدید یقه‌ی گرد* ۴۶ ۴۷ ۴۸ ۵۰ (شکل ۱-۱۴۲)

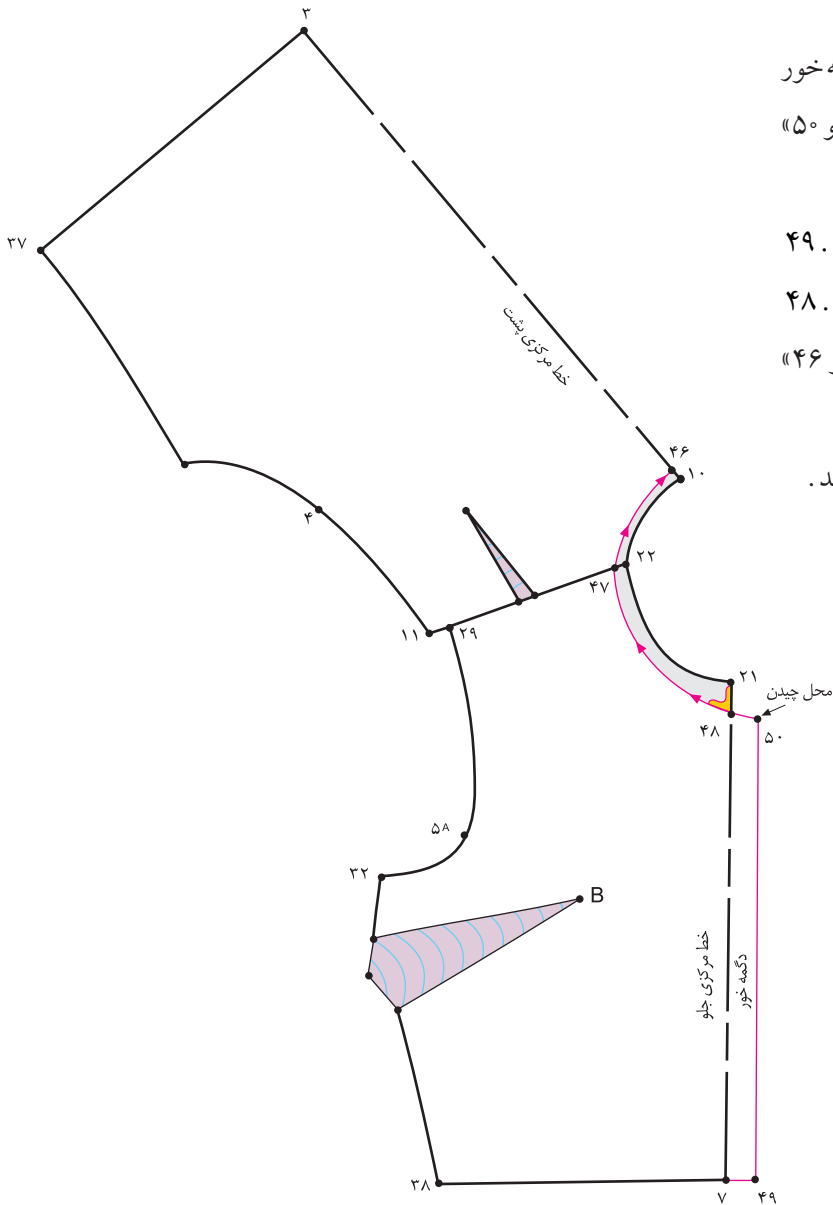

شکل ۱-۱۴۲



از «نقطه ی ۵۲» به اندازه ی دلخواه (بستگی به مدل نوک یقه دارد.)، در این مدل «۱/۵-۲ سانتیمتر»، داخل شده تا «نقطه ی ۵۳» به دست آید. (شکل ۱-۱۴۳)

(بستگی به مدل نوک یقه دارد.) ۱/۵-۲ سانتیمتر ۵۳. ۵۲.

پس از گشاد کردن و چیدن حلقه ی یقه ی گرد قبلی، الگوی پشت و جلو را در «نقطه ی ۴۷» در قسمت حلقه ی گردن با یکدیگر مماس کنید و سنجاق بزنید.

پس از سنجاق کردن الگو، از «نقطه ی ۲۹» سرشانه ی جلو، الگوی پشت را به اندازه ی «۳ سانتیمتر» پایین بیاورید. سپس «نقطه ی ۵۱» به دست آمده را سنجاق بزنید.

در این مدل، ۳ سانتیمتر ۵۱. ۲۹.

از «نقطه ی ۴۸» خط مرکزی جلو به اندازه ی دلخواه (بستگی به مدل دارد.)، در این مدل «۸/۵ سانتیمتر»، پایین بیاید تا «نقطه ی ۵۲» به دست آید.

در این مدل، ۸/۵ سانتیمتر ۵۲. ۴۸.

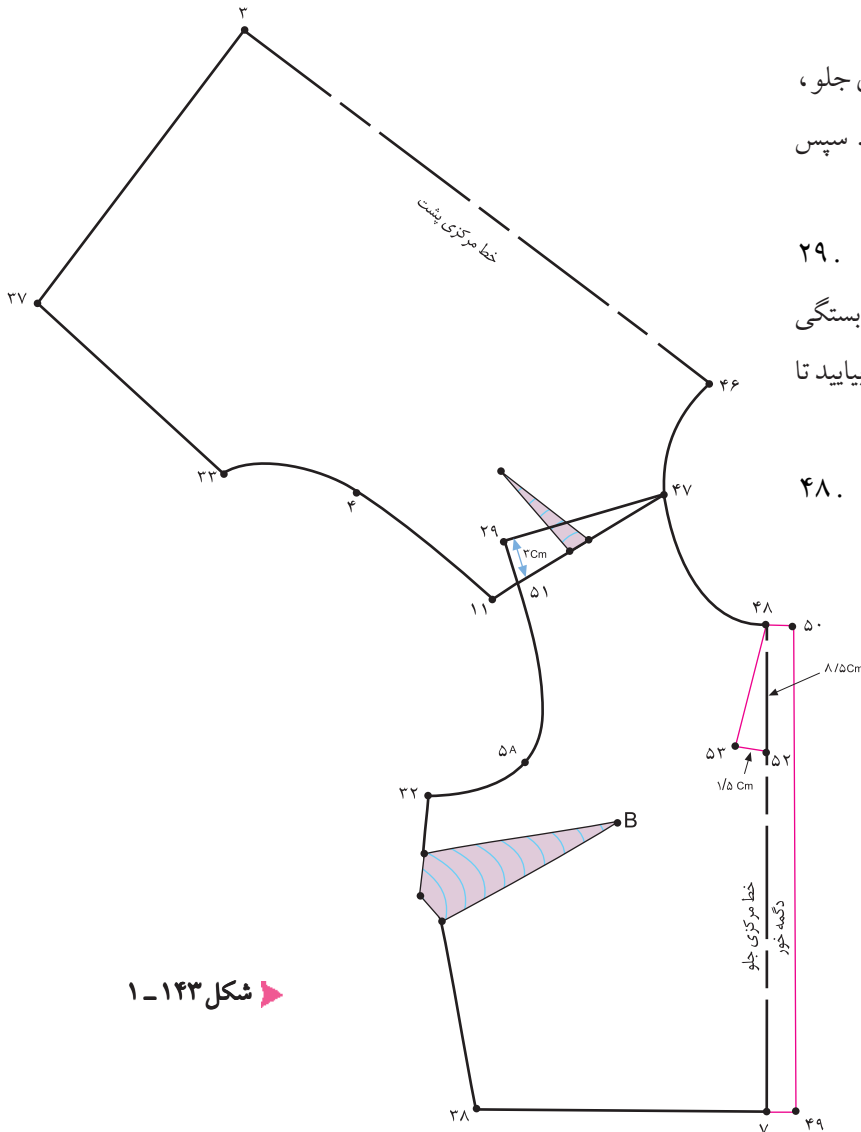

شکل ۱-۱۴۳



توجه کنید:

پایه ی ایجاد شده در این یقه، حدود «۸/۵ سانتیمتر» است.



- از «نقطه‌ی ۴۷» (خط سرشانه) به اندازه‌ی دلخواه (بستگی به مدل یقه دارد). داخل شوید تا «نقطه‌ی ۵۴» به دست آید.
- (بستگی به مدل یقه دارد). پهنای یقه در سرشانه ۵۴ - ۴۷
- از «نقطه‌ی ۴۶» خط مرکزی پشت به اندازه‌ی دلخواه (بستگی به مدل دارد). (معمولاً «۱ سانتیمتر» بیشتر از فاصله‌ی «۴۷ - ۵۴» است). پایین بیایید تا «نقطه‌ی ۵۵» به دست آید.
- در این مدل، ۷ سانتیمتر ۵۵ - ۴۶
- نقاط «۵۳ - ۵۴ - ۵۵» خط لبه‌ی یقه را به یکدیگر وصل کرده، نوک یقه را به دلخواه طراحی کنید.
- چنانچه مدل یقه تیز باشد، این مدل یقه را شکاری می‌نامند.
- تکه‌ی «۴۶ - ۴۸ - ۵۳ - ۵۵» و نقطه‌ی موازنه‌ی سرشانه «۴۷» را رولت کنید. (شکل ۱-۱۴۴)

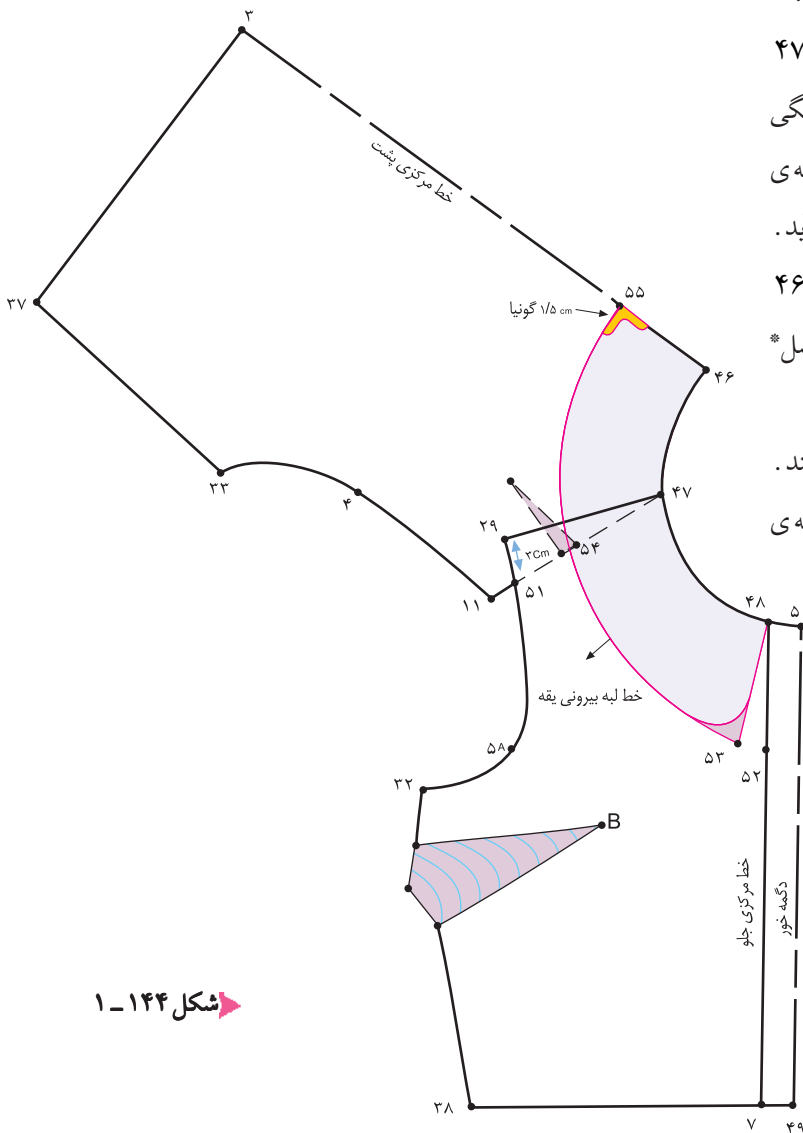

شکل ۱-۱۴۴

استاندارد مهارت: نازک دوزی زنانه درجه ۲
الگوی انواع یقه
شماره‌ی شناسایی: ۸۸ و ۷-۹۱/۴۱/۲/۴

واحد کار: توانایی ترسیم الگوی انواع یقه
شماره شناسایی: ۸۸ و ۷-۹۱/۴۱/۲/۴-۹

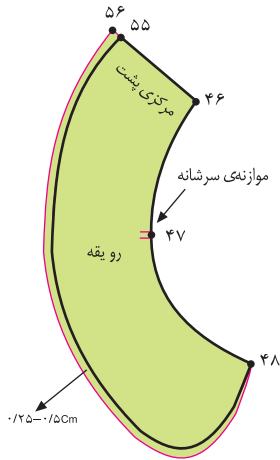

شکل ۱-۱۴۶ ▲

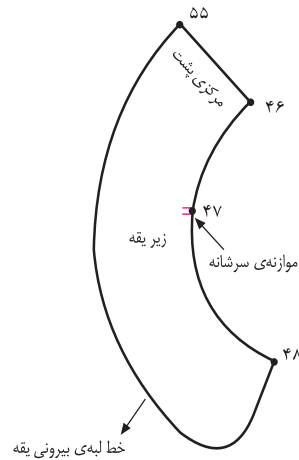

شکل ۱-۱۴۵ ▲

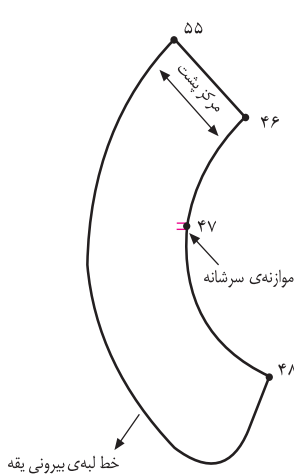

شکل ۱-۱۴۸ ▲

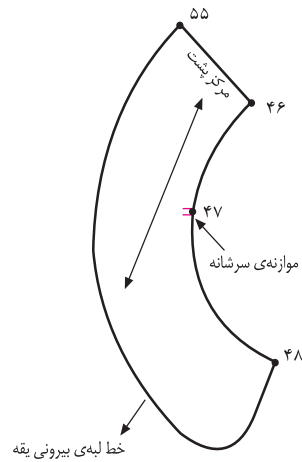

شکل ۱-۱۴۷ ▲

الگوی بالاتنه‌ی جلو و پشت را که در قسمت سرشانه سنجاق شده بود، جدا کنید.

تکه‌ی رولت شده‌ی یقه، الگوی زیر یقه است.

تکه‌ی زیر یقه ۴۸. ۵۵. ۴۶.

خط مرکزی پشت را می‌توانید روی دولای بسته یا باز قرار دهید. (شکل ۱-۱۴۵)

نقطه‌ی موازنه ۴۷

از روی الگوی زیر یقه رولت کنید، از «نقطه‌ی ۵۵» در خط مرکزی پشت به اندازه‌ی «۰/۲۵-۰/۵ سانتیمتر» (بستگی به ضخامت پارچه دارد). * بیرون بیاید و آن را به صورت منحنی ملایمی به گونه‌ای رسم کنید که در «نقطه‌ی ۴۸» به صفر برسد. (شکل ۱-۱۴۶)

تکه‌ی روی یقه ۵۶. ۴۶. ۴۸.

علامت «راستای پارچه» در زیر یقه بستگی به جنسیت پارچه، طرح پارچه و قرار گرفتن خط مرکزی پشت، روی دولای باز یا بسته‌ی پارچه دارد.

علامت راستای پارچه در این یقه بر اساس محل دگمه خور، مدل، طرح پارچه و تزئینات آن تغییر می‌کند. **

(شکل‌های ۱۴۷ و ۱۴۸)

* اضافه‌ی روی یقه بستگی به ضخامت پارچه دارد. هر قدر پارچه ضخیم‌تر باشد، اندازه‌ی اضافه‌ی بیشتر است.
** در پارچه‌ی راه راه، خطوط راه راه مبنای راستای پارچه است.

مرب - قوزب سید

گام اول

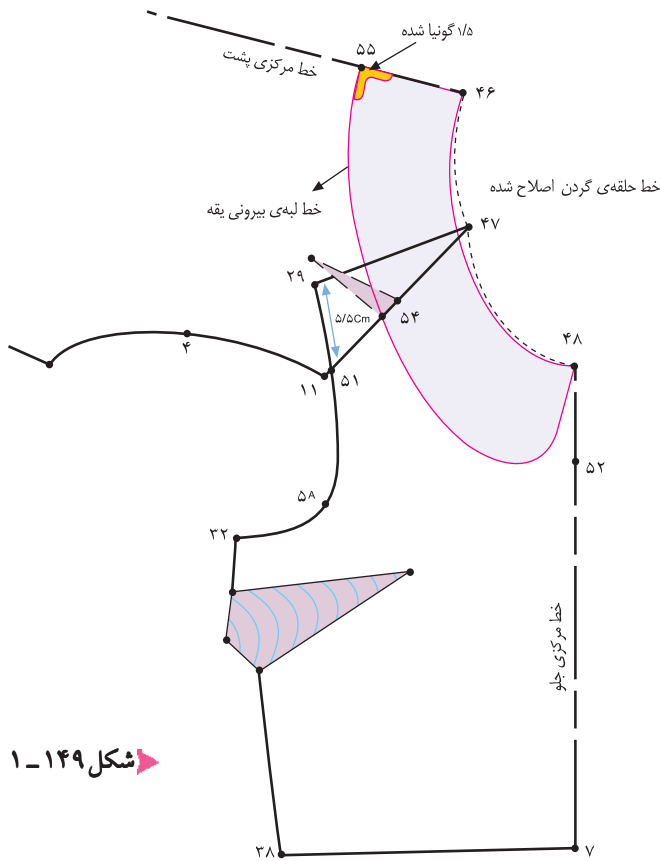

شکل ۱-۱۴۹

- این مدل عیناً همانند گام‌های اول، دوم، سوم و چهارم مدل الف است؛ با این تفاوت که پایه‌ی یقه بلندتر است.
- الگوی پشت و جلو را در «نقطه‌ی ۴۷» در قسمت حلقه‌ی گردن با یکدیگر مماس کنید و سنجاق بزنید.
- پس از سنجاق کردن الگو، از «نقطه‌ی ۲۹» سرشانه‌ی جلو، الگوی پشت را به اندازه‌ی «۵/۵ سانتیمتر» پایین بیاورید. سپس «نقطه‌ی ۵۱» به دست آمده را سنجاق بزنید.
- در این مدل، ۵/۵ سانتیمتر ۲۹. ۵۱.
- خط حلقه‌ی گردن «۴۸. ۴۷. ۴۶» را دوباره رسم و اصلاح کنید. (شکل ۱-۱۴۹)
- تکه‌ی «۴۸. ۴۶. ۵۵» تکه‌ی زیر یقه است. تکه‌ی روی یقه و سجاف عیناً همانند مدل الف است.

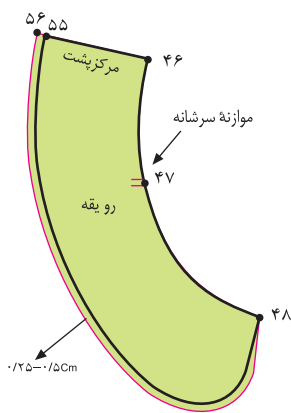

شکل ۱-۱۵۱

(شکل‌های ۱۵۰ و ۱۵۱)

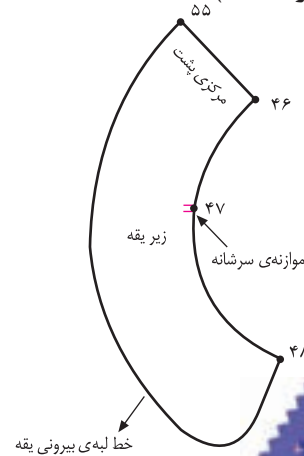

شکل ۱-۱۵۰

توجه کنید:

پایه‌ی ایجاد شده در این یقه حدود «۳، ۱ سانتیمتر» است.

مدل پ- یقه‌ی بب پایه دار (پایه بلندتر از مدل ب)

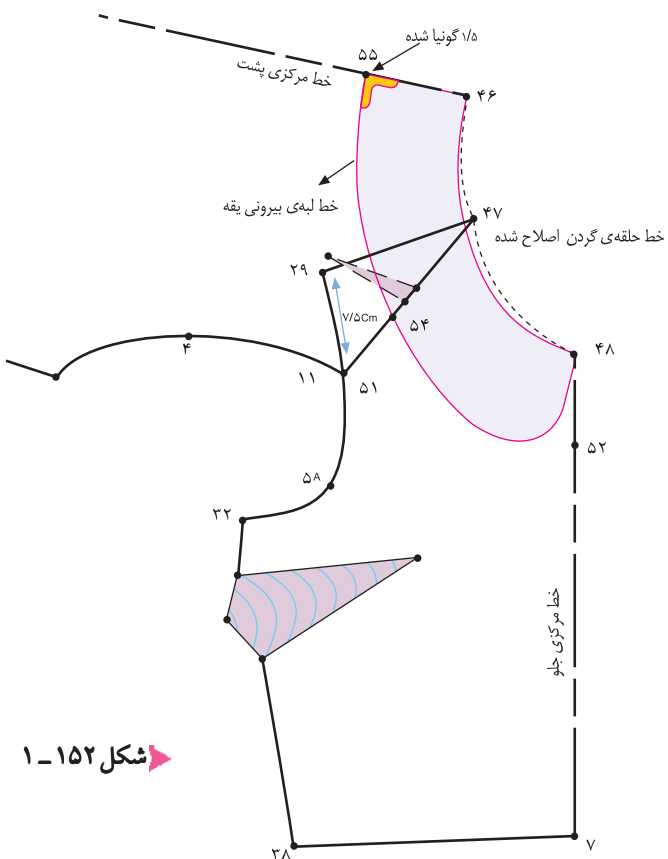

شکل ۱-۱۵۲

- این مدل عیناً همانند مدل الف است؛ با این تفاوت که پایه‌ی یقه بلندتر است.
- پس از سنجاق کردن الگو، از «نقطه‌ی ۲۹» سرشانه‌ی جلو، الگوی پشت را به اندازه‌ی «۷/۵ سانتیمتر» پایین آورید. سپس «نقطه‌ی ۵۱» به دست آمده را سنجاق بزنید.
- ۷/۵ سانتیمتر ۲۹. ۵۱.
- خط حلقه‌ی گردن «۴۸. ۴۷. ۴۶» را دوباره رسم کنید و اصلاح نمایید. (شکل ۱-۱۵۲)
- تکه‌ی «۴۸. ۴۶. ۵۵» تکه‌ی زیر یقه است. تکه‌ی روی یقه و سجاف عیناً همانند روش الف است. (شکل‌های ۱۵۳ و ۱-۱۵۴)

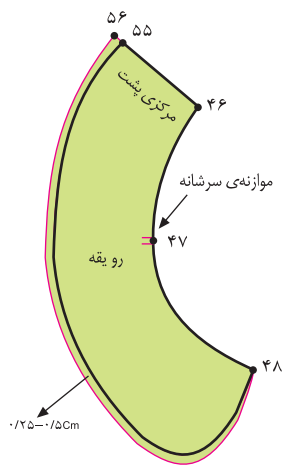

شکل ۱-۱۵۴

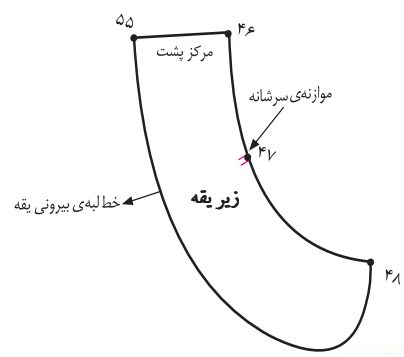

شکل ۱-۱۵۳



توجه کنید:

پایه‌ی ایجاد شده در این یقه حدود «۸ / ۱ سانتیمتر» است.

سجاف سرخود

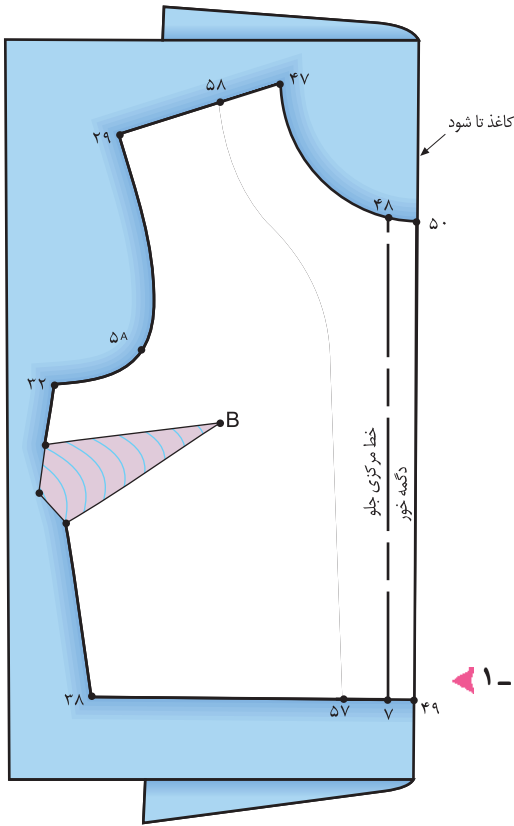

شکل ۱-۱۵۵

- از «نقطه ی ۷» تقاطع خط مرکزی جلو و کمر به اندازه ی «دگمه خور به اضافه ی ۱ سانتیمتر» داخل شوید تا «نقطه ی ۵۷» به دست آید.
- ۷. ۵۷ سانتیمتر ۳cm . ۱cm ۲cm دگمه خور . ۱ سانتیمتر ۵۷ .
- از «نقطه ی ۴۷» ابتدای سرشانه به اندازه ی «۴ سانتیمتر» داخل شوید تا «نقطه ی ۵۸» به دست آید. (شکل ۱-۱۵۵)
- ۴ سانتیمتر ۵۸ ۴۷ .

کام دوم

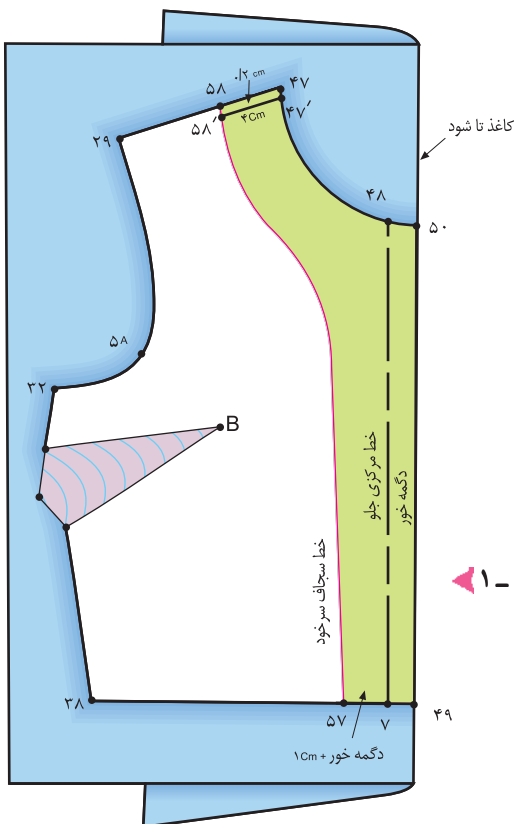

شکل ۱-۱۵۶

- از نقاط «۴۷ و ۵۸» (پهنای سجاف در سرشانه) به اندازه ی «۲ سانتیمتر» پایین بیایید تا نقاط «۴۷ و ۵۸» به دست آید.
- پهنای سجاف در سرشانه ۵۸ . ۴۷ .
- «نقطه ی ۵۸» را به «نقطه ی ۵۷» (خط سجاف سرخود) وصل کنید. آن را مطابق شکل رسم نمایید.
- چون این سجاف سرخود است، باید کاغذ را در خط «۵۰ . ۴۹» (خط دگمه خور) «تا» کنید.
- خطوط «۴۹ . ۵۷ . ۵۸ . ۴۷ . ۵۰» سجاف سرخود را رولت کنید. (شکل ۱-۱۵۶)

استاندارد مهارت: نازک دوزی زنانه درجه ۲
الگوی انواع یقه
شماره‌ی شناسایی: ۸۸ و ۷- / ۹۱ / ۴۱ / ۲ / ۴

واحد کار: توانایی ترسیم الگوی انواع یقه
شماره شناسایی: ۸۸ و ۷- / ۹۱ / ۴۱ / ۲ / ۴ - ۹

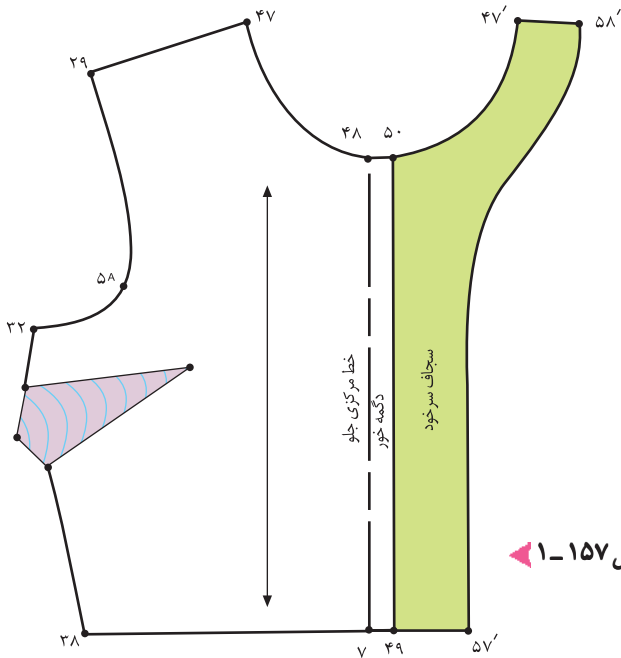

شکل ۱-۱۵۷



سجاف سرخود در خط دگمه خور به الگوی بالاتنه وصل است، هنگام لایی گذاری، لایی را روی تکه‌ی سجاف سرخود وصل کنید.

سجاف سرخود یقه ۴۹، ۵۷، ۵۸، ۴۷، ۵۰ هنگام دوخت، یقه‌ی گرد آماده شده را به ابتدای «نقطه‌ی ۴۸» خط مرکزی جلو وصل کنید. (شکل ۱-۱۵۷)



توجه کنید:

اغلب در نازک دوزی به سجاف پشت یقه نیازی نیست، چنانچه به علت نوع و جنس پارچه نیاز به الگوی سجاف پشت یقه باشد، باید از «نقطه‌ی ۵۰» روی خط مرکزی پشت به اندازه‌ی دلخواه (جهت نازک دوزی ۸-۱۰ سانتیمتر) پایین بیایید تا «نقطه‌ی ۵۹» به دست آید. از «نقطه‌ی ۴۹» روی خط سرشانه به اندازه‌ی «۴۳-۴۴ سانتیمتر» داخل شوید تا «نقطه‌ی ۶۰» به دست آید. (شکل ۱-۱۵۸)

شکل ۱-۱۵۸

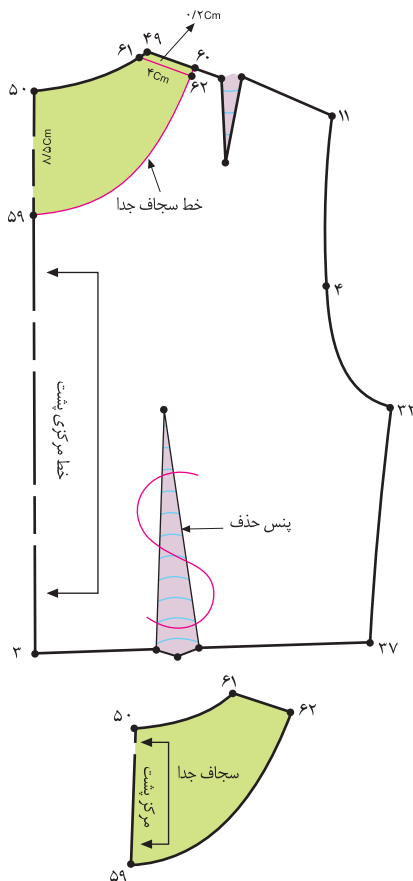

شکل ۱-۱۵۹

از خط سرشانه «۶۰» به اندازه‌ی «۲، ۰ سانتیمتر» پایین بیایید تا نقاط «۶۱» و «۶۲» به دست آید. (شکل ۱-۱۵۹)



توجه کنید:

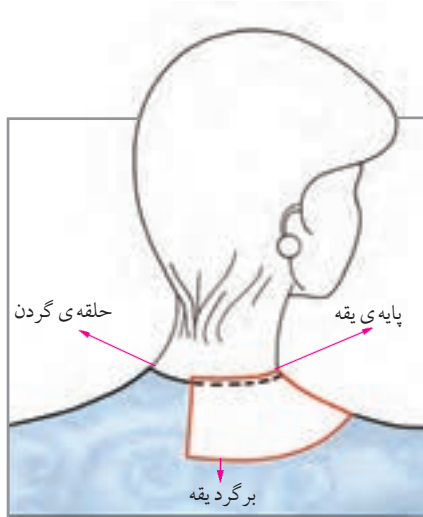

مدل ب ▲

پایه ی یقه کوتاهتر، برگرد یقه ی بلندتر

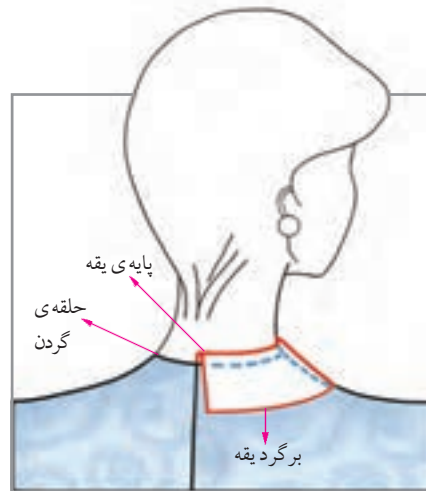

مدل الف ▲

پایه ی یقه بلندتر، برگرد یقه ی کوتاهتر

اگر برگرد یقه ی ب پهن تر نشان داده شود، پایه ی یقه کوتاهتر می شود و برعکس، اگر برگرد یقه ی ب باریک تر نشان داده شود، بالاتر از حلقه ی گردن ایستاده و به پایه ی یقه افزوده می شود.

اگر بخواهیم پایه ی یقه بلندتر و برگرد آن روی بالاتنه کمتر باشد، سرشانه ی پشت «نقطه ی ۵۱، ۲۹» را بیشتر از اندازه ی مدل الف روی سرشانه ی جلو قرار دهید. عکس این عمل نیز قابل اجراست.

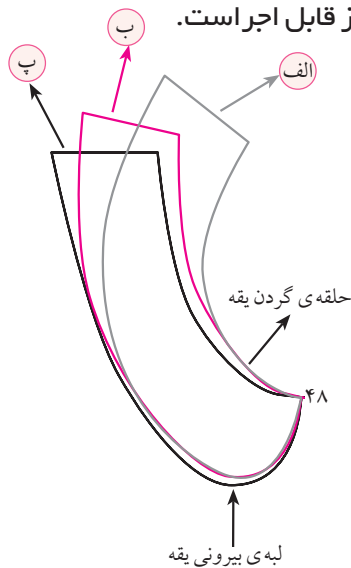



شکل ۱۶۰-▲

اگر سه طرح «الف، ب و پ» یقه ی «ب» را در «نقطه ی ۴۸» روی یکدیگر قرار دهید ملاحظه می کنید لبه ی بیرونی یقه، حلقه ی گردن و خط مرکزی پشت در یقه ی ب، پایه دار به سمت بیرون حلقه ی گردن حرکت می کند. (شکل ۱۶۰-۱)

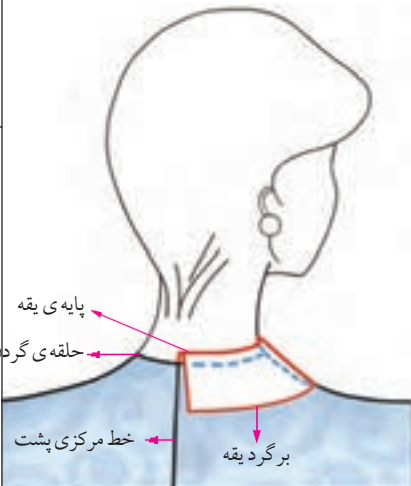
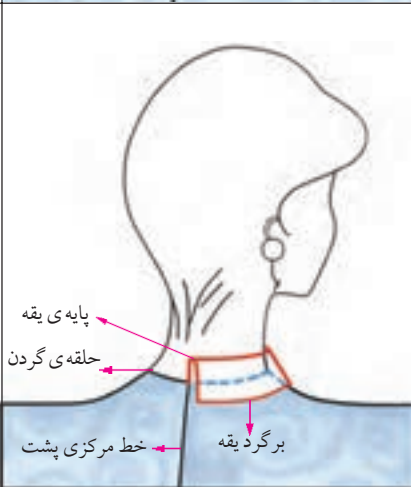
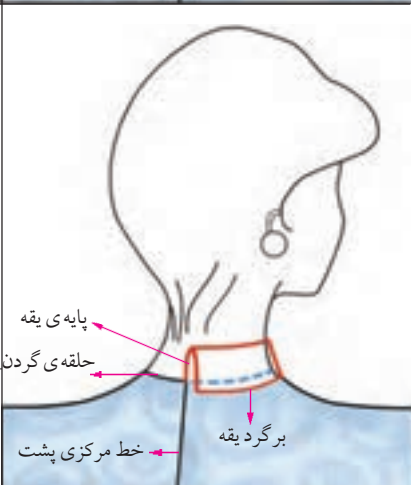

توجه کنید: □

پایه ی ایجاد شده (تقریبی)	روی هم الگوی پشت روی جلو (فاصله ۲۹۱. ۱۵۱)	
۰/۸ سانتیمتر	۳ سانتیمتر	
۱/۳ سانتیمتر	۵/۵ سانتیمتر	
۱/۸ سانتیمتر	۷/۵ سانتیمتر	

در صورتی که پهنای یقه در تمامی قسمت ها حدوداً ۶ سانتیمتر باشد.

استاندارد مهارت: نازک دوزی زنانه درجه ۲
الگوی انواع یقه
شماره شناسایی: ۸۸ و ۷- / ۹۱ / ۴۱ / ۲ / ۴

واحد کار: توانایی ترسیم الگوی انواع یقه
شماره شناسایی: ۸۸ و ۷- / ۹۱ / ۴۱ / ۲ / ۴

آزمون عملی



در مدل‌های بالا انواع یقه‌ی ب ب را مشاهده می‌کنید. آیا می‌توانید الگوی آنان را ترسیم کنید؟

استاندارد مهارت: نازک دوزی زنانه درجه ۲
الگوی انواع یقه
شماره‌ی شناسایی: ۸۸ و ۷- / ۹۱ / ۴۱ / ۲ / ۴

واحد کار: توانایی ترسیم الگوی انواع یقه
شماره شناسایی: ۹- ۴ / ۲ / ۴۱ / ۹۱- ۷ و ۸۸

آزمون عملی



با راهنمای هنر آموز محترم کلاس مدل‌های یقه را به همراه سجاف بالاتنه‌ی آن ترسیم کنید .



مدل الف

کام اول

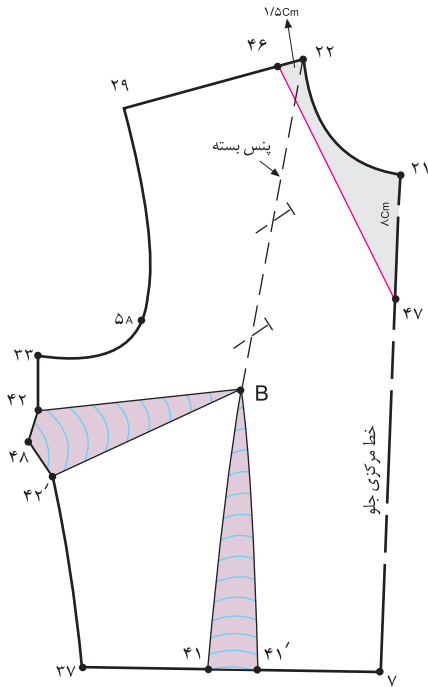

شکل ۱۶۱-۱

- از روی الگوی اساس بالاتنه‌ی جلو که پنس سینه‌ی آن به پهلو منتقل شده است، رولت کنید.
- از «نقطه‌ی ۲۲» به اندازه‌ی دلخواه (بستگی به مدل دارد.)، در این مدل «۱/۵ سانتیمتر»، گشاد کنید تا «نقطه‌ی ۴۶» به دست آید. (اندازه‌ی دلخواه) در این مدل، ۱/۵ سانتیمتر ۴۶. ۲۲.
- از «نقطه‌ی ۲۱» به اندازه‌ی دلخواه** (بستگی به مدل دارد.)، در این مدل «۸ سانتیمتر»، پایین بیاورید تا «نقطه‌ی ۴۷» به دست آید. (اندازه‌ی دلخواه) در این مدل، ۸ سانتیمتر ۴۷. ۲۱.
- به وسیله‌ی خط کش «نقطه‌ی ۴۷» را به «نقطه‌ی ۴۶» وصل کنید. (شکل ۱۶۱-۱)

کام دوم

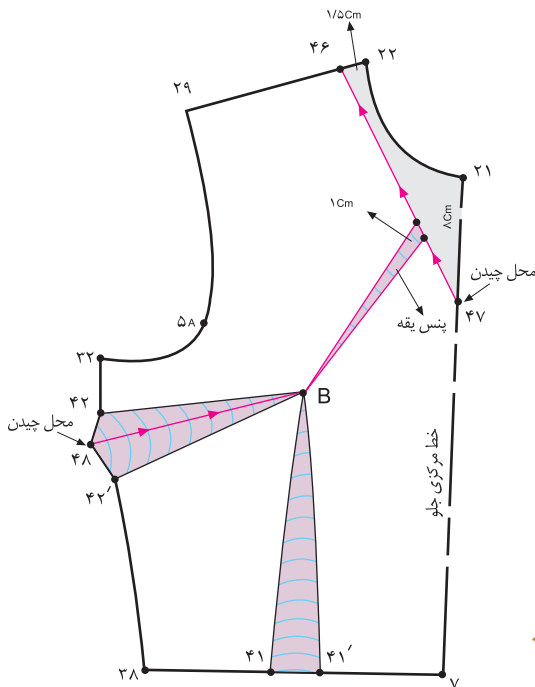

شکل ۱۶۲-۱

- برای جلوگیری از گشاد شدن یقه یک پنس به اندازه‌ی «۱ سانتیمتر» روی خط «۴۷. ۴۶» رسم کنید و انتهای آن را تا «نقطه‌ی B» (سر سینه) ادامه دهید.
- از «نقطه‌ی B» (سر سینه) خطی به انتهای پنس «۴۲. B. ۴۲.» (پنس پهلو) رسم کنید تا «نقطه‌ی ۴۸» به دست آید.
- از «نقطه‌ی ۴۸» تا «نقطه‌ی B» (سر سینه) را قیچی کنید.
- از «نقطه‌ی ۴۷» خطوط جدید یقه‌ی هفت ترسیم شده را قیچی کنید. (شکل ۱۶۲-۱)
- خط جدید یقه‌ی ۴۷. ۴۶.

* صحیح‌ترین روش گشاد کردن یقه، استفاده از روش مماس کردن سرشانه‌ی پشت و جلو بالاتنه می‌باشد.

** در آموزش مدل‌سازی متداول است که اندازه‌های طرح داده شده ارائه نگردد؛ زیرا، ترسیم الگو بستگی به مدل و طرح انتخابی اشخاص دارد. فراگیرنده‌ی عزیز برای اندازه‌گیری دکلتی یقه، پهنای یقه در سرشانه و وسط پشت می‌تواند با متر روی بدن اندازه گرفته و اندازه را در ترسیم الگو به کار گیرد.

گام سوم

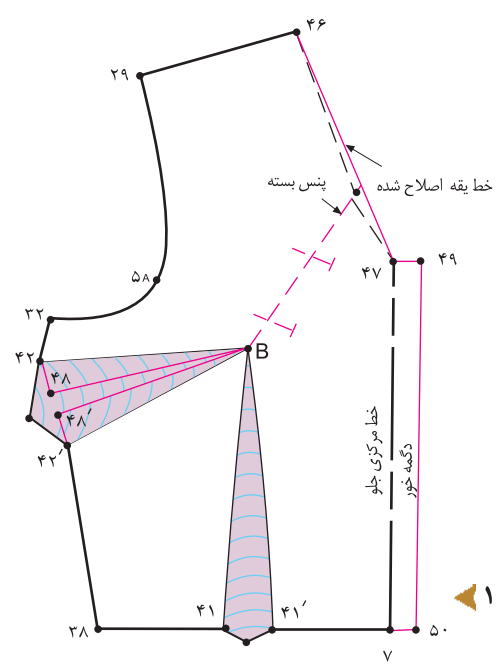

شکل ۱۶۳-۱

- پنس «۱ سانتیمتری» یقه را ببندید.
- زیر خط «۴۸ B.» کاغذ بچسبانید و اوزمان طبیعی به وجود آمده از انتقال پنس را مشخص کنید.
- پس از بستن پنس یقه، خط یقه را دوباره رسم کرده، اصلاح کنید.
- از «نقطه‌ی ۴۷» به اندازه‌ی دگمه خور در این مدل «۲ سانتیمتر» بیرون بیایید تا «نقطه‌ی ۴۹» به دست آید.
- اندازه‌ی دگمه خور، ۲ سانتیمتر ۴۹. ۴۷.
- از «نقطه‌ی ۴۹» موازی با خط مرکزی جلو خطی رسم کنید تا «نقطه‌ی ۵۰» (دگمه خور بالاتنه) به دست آید. (شکل ۱۶۳-۱)
- خط دگمه خور ۷. ۴۷. موازی ۵۰. ۴۹.

گام چهارم

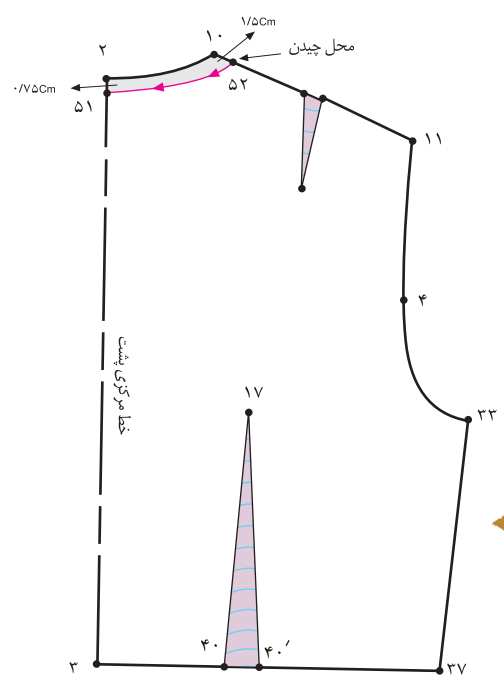

شکل ۱۶۴-۱

- از «نقطه‌ی ۲» در خط مرکزی پشت به اندازه‌ی «۰٫۷۵ سانتیمتر» (معمولاً $\frac{1}{4}$ فاصله ۲۲. ۴۶. در نظر گرفته می‌شود.) پایین بیایید تا «نقطه‌ی ۵۱» به دست آید.
- ۰٫۷۵ سانتیمتر ۵۱. ۲.
- از «نقطه‌ی ۱۰» به اندازه‌ی فاصله‌ی «۴۶. ۲۲.» (در سرشانه‌ی جلو) داخل شوید تا «نقطه‌ی ۵۲» به دست آید.
- ۱٫۵ سانتیمتر ۴۶. ۲۲. ۵۲. ۱۰.
- به وسیله‌ی خطی هلالی شکل «نقطه‌ی ۵۱» را به «نقطه‌ی ۵۲» وصل کرده، خط یقه‌ی پشت «۵۱. ۵۲» را قیچی کنید. (شکل ۱۶۴-۱)
- خط جدید یقه‌ی پشت ۵۲. ۵۱.



- الگوی جلو را موازی با خط عمود کاغذ قرار دهید.
- الگوی پشت و جلو* را در «نقطه ی ۴۶» در قسمت حلقه ی گردن با یکدیگر مماس کنید و سنجاق بزنید.
- پس از سنجاق کردن الگو، تقاطع خط سرشانه ی جلو و پشت (خط یقه) «نقطه ی ۴۶» را اصلاح کنید تا «نقطه ی ۴۶» به دست آید.
- از «نقطه ی ۲۹» انتهای سرشانه ی جلو، الگوی پشت را به اندازه ی «۴ سانتیمتر» پایین بیاورید. سپس «نقطه ی ۵۳» به دست آمده را سنجاق بزنید.

۲۹. ۴ سانتیمتر ۵۳
- از «نقطه ی ۵۱» در خط مرکزی پشت به اندازه ی دلخواه** (بستگی به مدل لباس دارد.)، در این مدل «۱۶ سانتیمتر»، پایین بیاورید تا «نقطه ی ۵۴» به دست آید.

۵۱. ۱۶ سانتیمتر ۵۴
- «نقطه ی ۵۴» در خط مرکزی پشت را گونیا کنید تا «نقطه ی ۵۵» محل برخورد خط گونیا شده و حلقه ی آستین به دست آید. (عرض ۵۴. ۵۵. بستگی به مدل و طراحی یقه دارد.)
 - «نقطه ی ۵۵» را به «نقطه ی ۴۷» وصل کنید. (طراحی لبه ی یقه نیز بستگی به مدل آن دارد.)

۵۵. خط لبه ی یقه ۴۷
- تکه ی یقه «۵۱. ۵۴. ۵۵. ۴۷. ۴۶.» را رولت کنید.
 - در صورتی که می خواهید پنس های زیر سینه و پهلو را بدوزید، آن ها را به اندازه ی «۲ سانتیمتر» کوتاه کنید. (شکل ۱-۱۶۵)

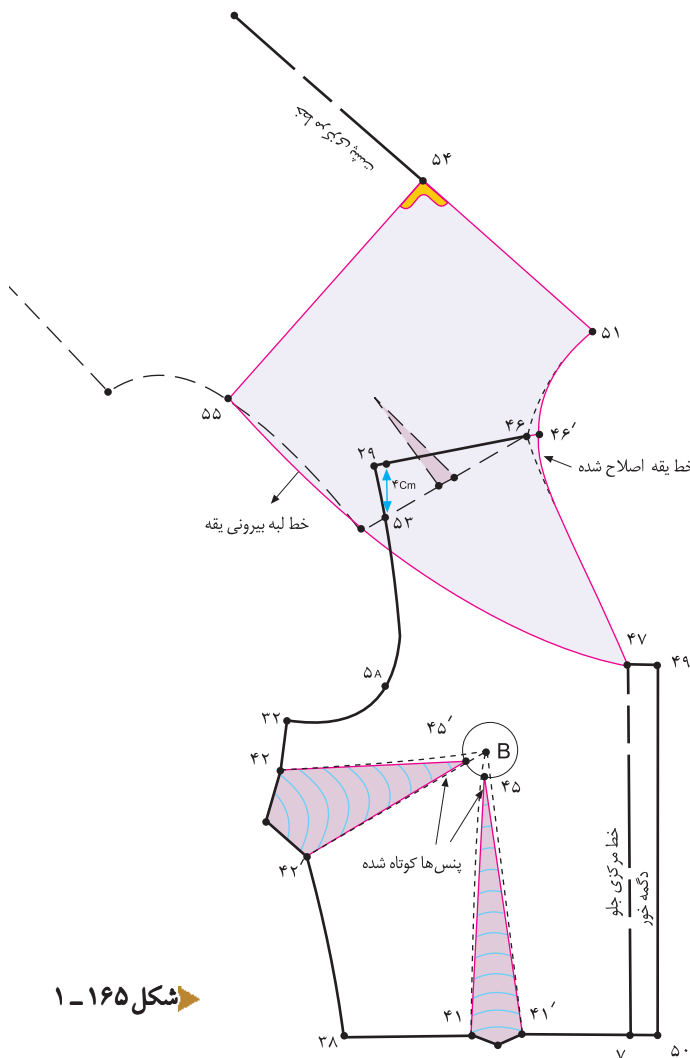

شکل ۱-۱۶۵

* بهتر است قبل از گشاد کردن حلقه ی گردن پشت و جلو، الگوی پشت و جلو را با یکدیگر مماس کرده، سپس گشاد کنید.
** معمولاً «۱-۱/۵ سانتیمتر» بیشتر از پهنای یقه در قسمت سرشانه می باشد.

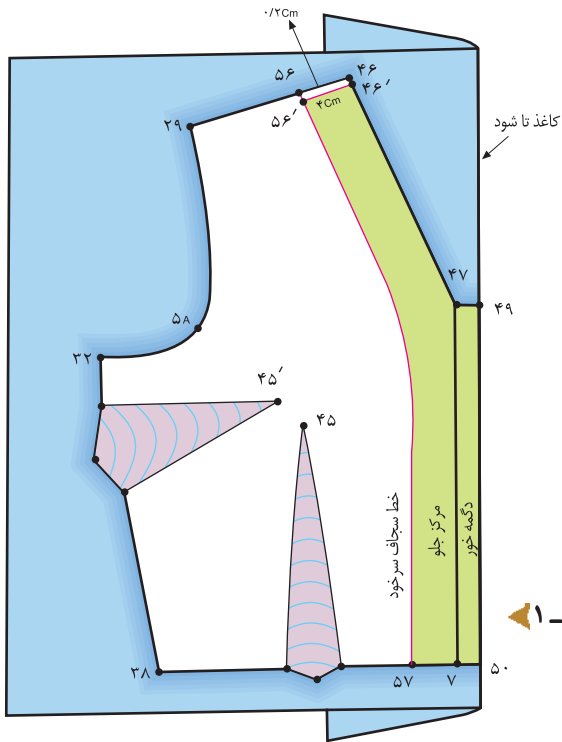

شکل ۱-۱۶۶

الگوی بالاتنه‌ی جلو و پشت را که در قسمت سرشانه سنجاق شده از یکدیگر جدا کنید.

از «نقطه‌ی ۴۶» ابتدای سرشانه‌ی جلو به اندازه‌ی «۴ سانتیمتر» داخل شوید تا «نقطه‌ی ۵۶» به دست آید.

۴ سانتیمتر ۵۶ . ۴۶ .

از «نقطه‌ی ۷» خط مرکزی جلو به اندازه‌ی «دگمه خور» به اضافه‌ی ۱ سانتیمتر داخل شوید تا «نقطه‌ی ۵۷» به دست آید.

۷ . ۵۷ . ۱ سانتیمتر ۵۷ . دگمه خور

از «خط ۴۶» به اندازه‌ی «۲/۰ سانتیمتر» پایین بیاید تا نقاط «۴۶» و «۵۶» به دست آید.

کاغذ را در خط دگمه خور «۵۰» «۴۹» «تا» کنید.

خطوط سجاف سرخورد جلو
«۵۷» «۵۶» «۴۶» «۴۹» «۵۰» را رولت کنید.

(شکل ۱-۱۶۶)

تکه‌ی «۵۰» «۵۷» «۵۶» «۵۸» «۴۷» «۴۹» سجاف سرخورد جلو است. (شکل ۱-۱۶۷)

۵۰ . ۵۷ . ۵۶ . ۴۶ . ۴۷ . ۴۹ .

سجاف سرخورد جلو

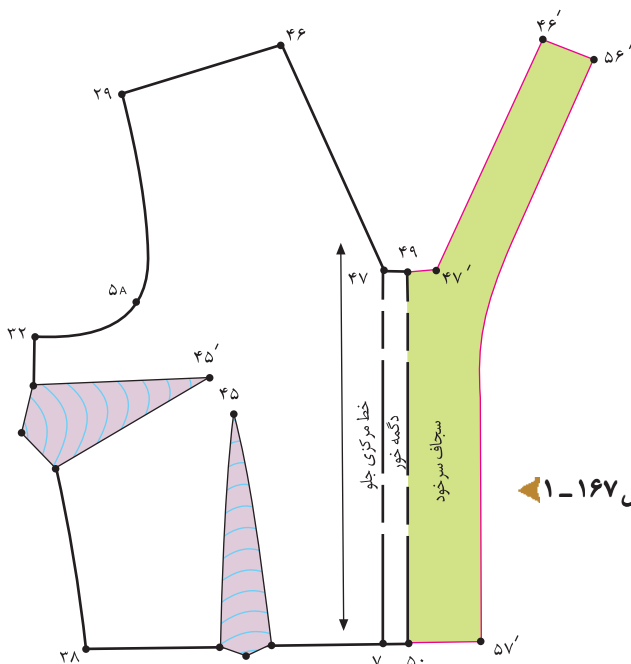

شکل ۱-۱۶۷



خط مرکزی پشت یقه ی رولت شده را روی دولای بسته قرار

دهید. این، تکه‌ی زیر یقه است. (شکل ۱-۱۶۸)

تکه‌ی زیر یقه ۵۱. ۵۴. ۵۵. ۴۷.

از تکه‌ی زیر یقه رولت کنید. از نقاط «۵۴ و ۵۵» به اندازه‌ی

«۲۵/۰-۵/۰ سانتیمتر» (بستگی به ضخامت پارچه دارد).

بیرون بیاید تا نقاط «۵۹ و ۶۰» به دست آید.

۵۴. ۵۹. ۵۵. ۶۰ سانتیمتر ۵-۰/۲۵

(بستگی به ضخامت پارچه دارد).

«نقطه‌ی ۵۹» را به «نقطه‌ی ۶۰» و از آن جا به «نقطه‌ی ۴۷»

به گونه‌ای ترسیم کنید که در «نقطه‌ی ۴۷» به صفر برسد.

(این تکه روی یقه است.) (شکل ۱-۱۶۹)

تکه‌ی روی یقه ۴۷. ۵۱. ۶۰. ۵۹.

علامت «راستای پارچه» و «نقطه‌ی ۴۶» (تقاطع سرشانه)

را روی تکه‌های زیر و روی یقه مشخص کنید. (شکل‌های

۱۷۰ و ۱-۱۶۸)

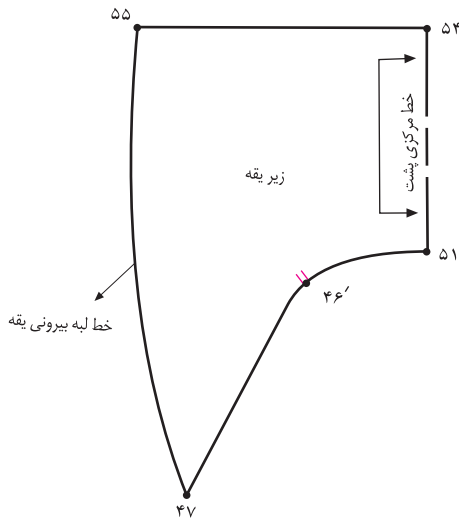

شکل ۱-۱۶۸

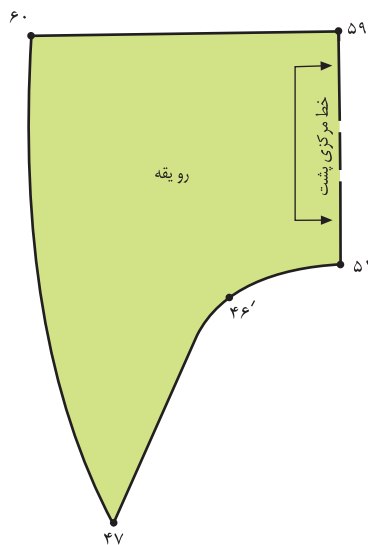

شکل ۱-۱۷۰

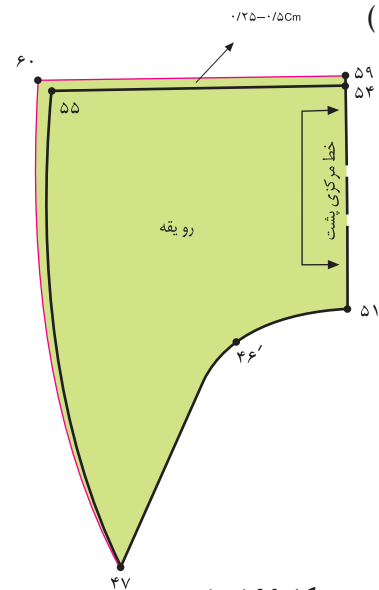

شکل ۱-۱۶۹

استاندارد مهارت: نازک دوزی زنانه درجه ۲
الگوی انواع یقه
شماره‌ی شناسایی: ۸۸ و ۷- / ۹۱ / ۴۱ / ۲ / ۴

واحد کار: توانایی ترسیم الگوی انواع یقه
شماره‌ی شناسایی: ۸۸ و ۷- / ۹۱ / ۴۱ / ۲ / ۴



الگوی یقه‌ی مسطح طرهای بالا را ترسیم کنید، به نظر شما آنان در طراحی و ترسیم الگوی یقه چه تفاوتی بایکدیگر دارند؟

استاندارد مهارت: نازک دوزی زنانه درجه ۲
الگوی انواع یقه
شماره‌ی شناسایی: ۸۸ و ۷- / ۹۱ / ۴۱ / ۲ / ۴

واحد کار: توانایی ترسیم الگوی انواع یقه
شماره شناسایی: ۹- ۴ / ۲ / ۴۱ / ۹۱- ۷ و ۸۸

آزمون عملی



در این صفحه انواع مدل‌های یقه‌ی ایستاده را مشاهده می‌کنید، با راهنمای هنرآموز محترم کلاس، مدل‌های یقه را به همراه سجاف بالاتنه‌ی آن ترسیم کنید.

پیشگی بافندگی برای مرد و زنان



مدلب

گام اول

این مدل عیناً همانند مدل الف است؛ با این تفاوت که یقه‌ی ملوانی تا خط دگمه خور ادامه دارد.

در این مدل، دگمه خور ۱/۵ سانتیمتر ۲۱. ۴۳ ۷. ۴۴

خط دگمه خور ۴۳. ۴۴

در این مدل، ۱۷/۵ سانتیمتر ۲۱. ۴۵

در این مدل، ۳/۵ سانتیمتر ۴۶. ۴۷

در این مدل، ۱ سانتیمتر* ۲۲. ۴۹

در این مدل، ۰/۷۵ سانتیمتر ۲. ۵۰

خط جدید یقه‌ی هفت ۴۸. ۴۹

۱۹/۵ سانتیمتر ۵۰. ۵۱

«نقطه‌ی ۵۱» در خط مرکزی پشت را گونیا کنید.

پس از وصل کردن خط «۵۲» به «۴۸»، خط لبه‌ی یقه اصلاح شود.

تکه‌ی یقه «۵۰» ۵۱. ۵۲. ۴۸ را رولت کنید.

(شکل ۱-۱۷۱)

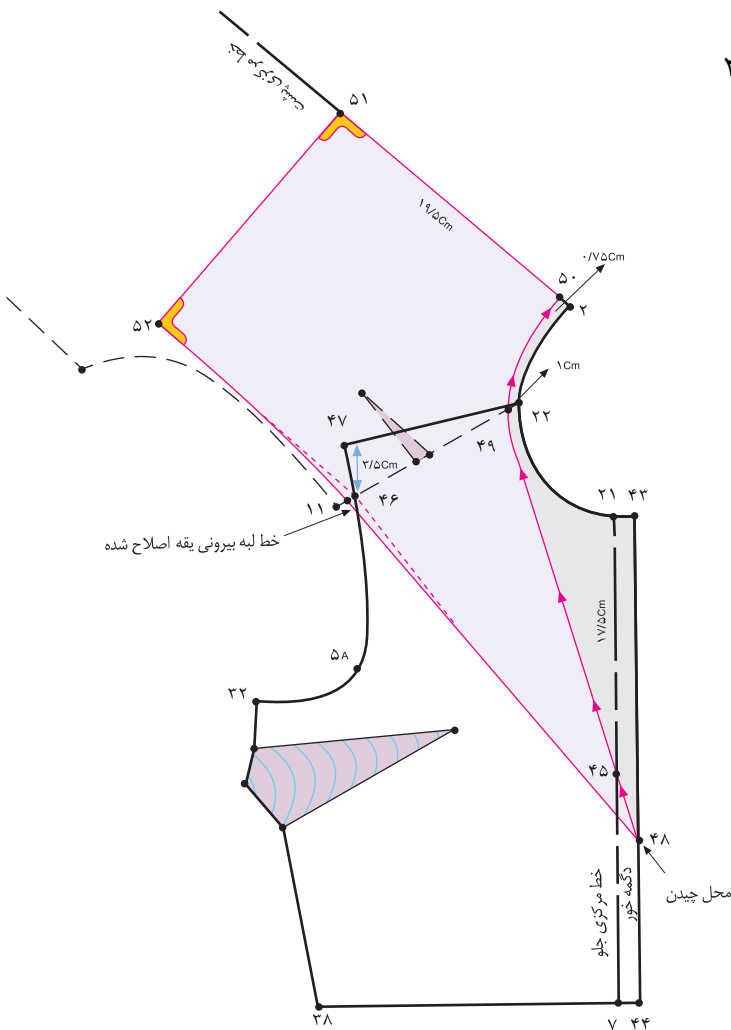

شکل ۱-۱۷۱



این گام عیناً همانند گام ششم در مدل الف است.
خط مرکزی پشت یقه‌ی رولت شده را روی دو لای بسته
قرار دهید. این تکه‌ی زیر یقه است. (شکل ۱-۱۷۲)

تکه‌ی زیر یقه ۵۰، ۵۱، ۵۲، ۴۸.
نقطه‌ی موازنه‌ی سرشانه ۴۹



این گام عیناً همانند گام هفتم در مدل الف است.
از تکه‌ی زیر یقه رولت کنید. از نقاط «۵۴ و ۵۵» به اندازه‌ی
«۲۵/۰ - ۵/۰ سانتیمتر» (بستگی به ضخامت پارچه دارد).
بیرون بیاورید تا نقاط «۵۳ و ۵۴» به دست آید.

(شکل‌های ۱۷۴ و ۱-۱۷۳)

تکه‌ی روی یقه ۵۰، ۵۴، ۵۳، ۴۸.

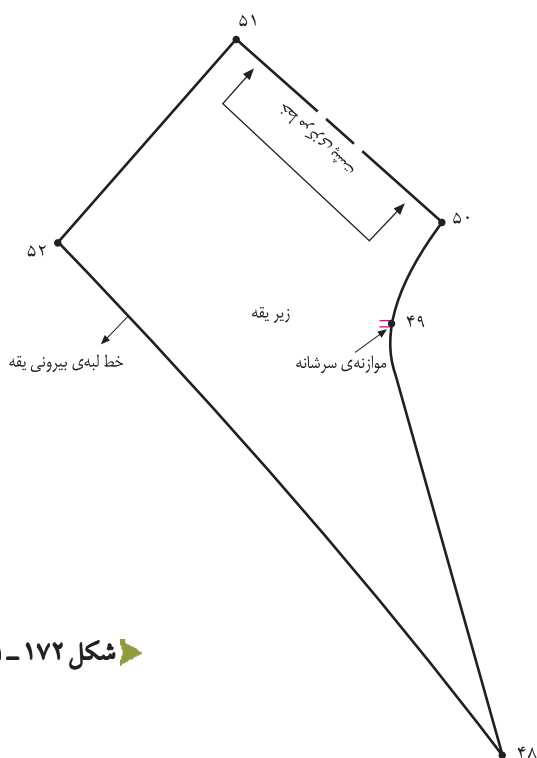

شکل ۱-۱۷۲

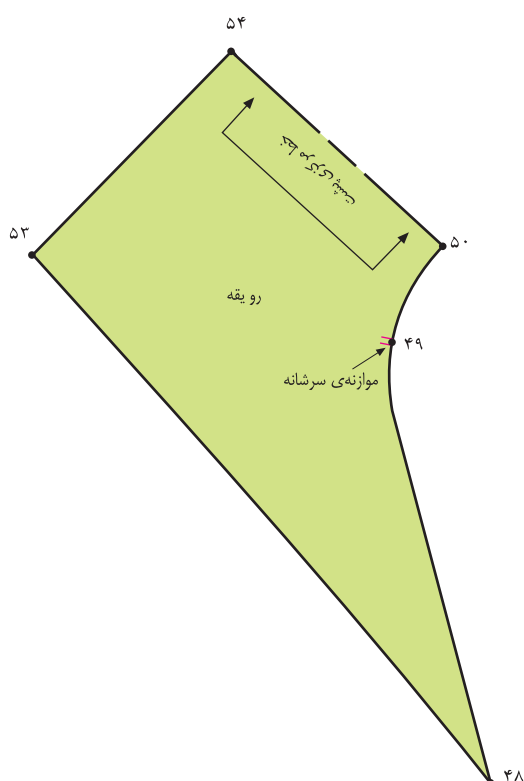

شکل ۱-۱۷۴

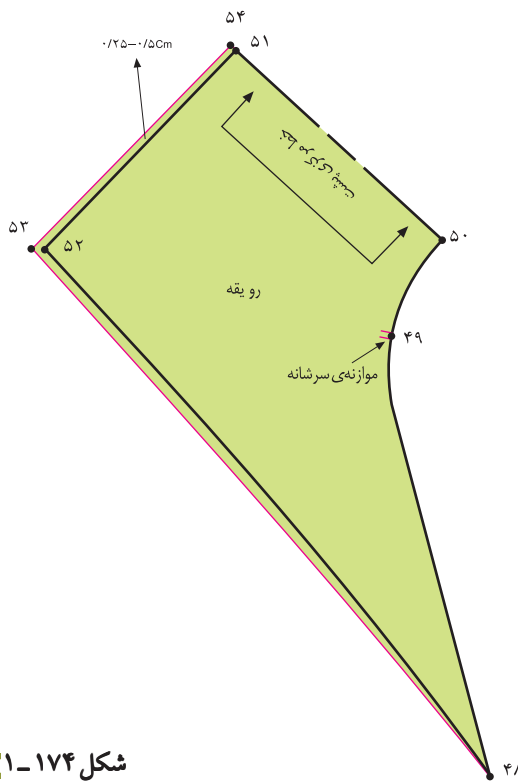

شکل ۱-۱۷۳

استاندارد مهارت: نازک دوزی زنانه درجه ۲
الگوی انواع یقه
شماره‌ی شناسایی: ۸۸ و ۷-۹۱/۴۱/۲/۴

واحد کار: توانایی ترسیم الگوی انواع یقه
شماره شناسایی: ۸۸ و ۷-۹۱/۴۱/۲/۴-۹

سجاف سرخود



□ برای ترسیم سجاف سرخود در یقه ی جلو باید مراحل زیر را انجام دهید:

□ از «نقطه ی ۴۹» به اندازه ی «۴ سانتیمتر» داخل شوید تا «نقطه ی ۵۵» به دست آید.

۴۹. ۵۵ سانتیمتر ۴

□ از «نقطه ی ۷» خط مرکزی جلو به اندازه ی «دگمه خور به اضافه ی ۱ سانتیمتر» داخل شوید تا «نقطه ی ۵۶» به دست آید.

۷. دگمه خور ۱ سانتیمتر ۵۶

□ کاغذ را در خط دگمه خور «۴۸. ۴۴» «تا» کنید.

□ از خط «۴۹. ۵۵» به اندازه ی «۲/۰ سانتیمتر» پایین بیایید تا «نقاط ۴۹ و ۵۵» به دست آید. (شکل ۱-۱۷۵)

□ خطوط سجاف سرخود «۴۸.. ۴۹.. ۵۵.. ۵۶. ۴۴» را رولت کنید.

(شکل ۱-۱۷۶)

سجاف سرخود جلو ۴۸ ۴۹.. ۵۵.. ۵۶.. ۴۴

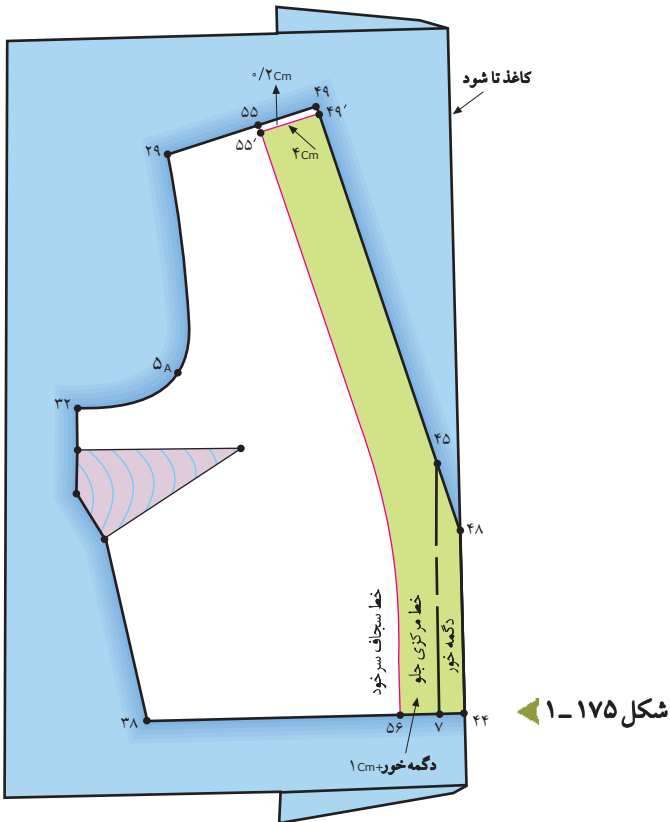

شکل ۱-۱۷۵

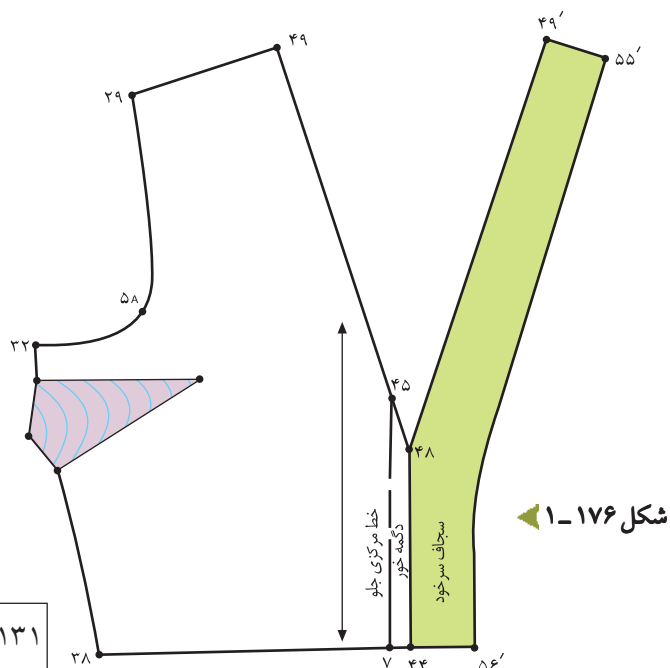

شکل ۱-۱۷۶

مدل پ



این مدل عیناً همانند مدل ب است؛ با این تفاوت که فرم یقه گرد است.

- در این مدل، ۱٫۵ سانتیمتر ۴۸ ۲۱.
- در این مدل، دگمه خور ۱٫۵ سانتیمتر ۴۴ ۷. ۴۳ ۲۱.
- خط دگمه خور ۴۴ ۴۳.
- در این مدل، ۳٫۵ سانتیمتر ۴۷ ۴۶.
- در این مدل، ۱ سانتیمتر ۴۹ ۱۰.
- در این مدل، ۰٫۵ سانتیمتر ۵۰ ۲.
- در این مدل، ۱۵٫۵ سانتیمتر ۵۱ ۵۰.

در این مدل، پهنای یقه در قسمت سرشانه به اندازه‌ی سرشانه است. عرض «۵۱. ۵۲» بستگی به مدل و طراحی یقه دارد.

- در این مدل، ۱۳ سانتیمتر ۵۲ ۴۸.
- در این مدل «نقطه‌ی ۵۱» را در حدود «۱٫۵ سانتیمتر» گونیا کنید و به «نقطه‌ی ۵۲» به صورت هلالی شکل وصل نمایید.
- تکه‌ی یقه «۵۰. ۵۱. ۵۲. ۴۸» را رولت کنید.

(شکل ۱-۱۷۷)

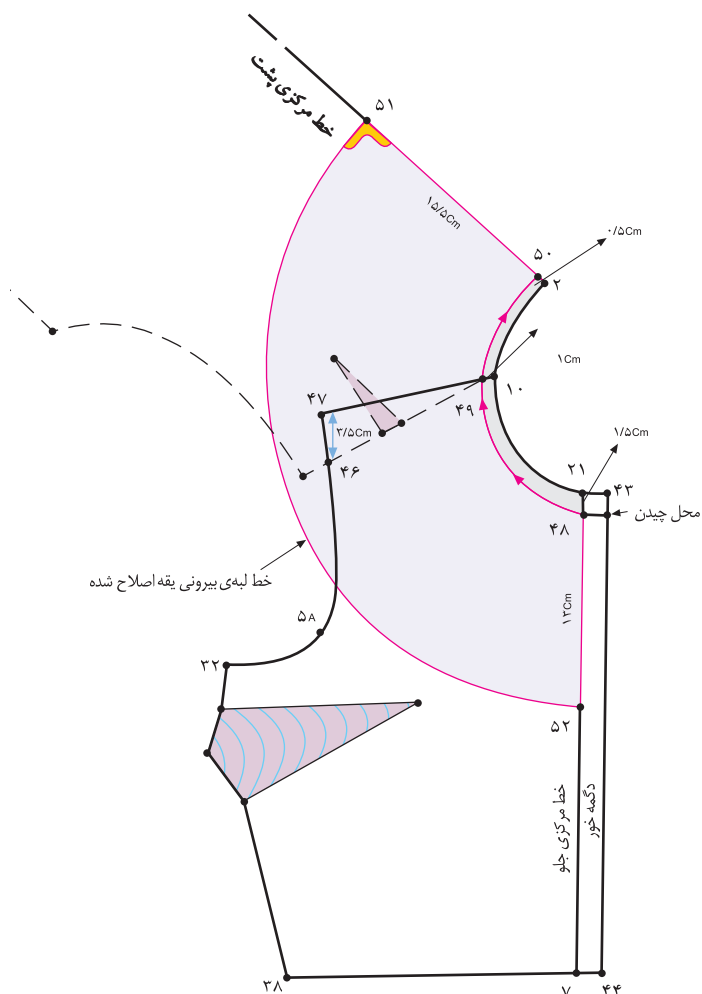

شکل ۱-۱۷۷ ▲



این گام عیناً همانند گام دوم در مدل ب است؛ با این تفاوت که لبه‌ی یقه به فرم هلالی شکل طراحی شده است.
خط مرکزی پشت یقه‌ی رولت شده را روی دولای بسته قرار دهید. این، تکه‌ی زیر یقه است. (شکل ۱-۱۷۸)

تکه‌ی زیر یقه ۵۰، ۵۱، ۵۲، ۴۸.
نقطه‌ی موازنه‌ی سرشانه ۴۹



این گام عیناً همانند گام سوم در مدل ب است.
از تکه‌ی زیر یقه رولت کنید. از نقاط «۵۱ و ۵۲» به اندازه‌ی «۰/۲۵-۰/۵ سانتیمتر» (بستگی به ضخامت پارچه دارد). بیرون بیاورید تا نقاط «۵۳ و ۵۴» به دست آید.

(شکل‌های ۱۸۰ و ۱-۱۷۹)

تکه‌ی روی یقه ۵۴، ۵۱، ۵۳، ۵۲.
تکه‌ی روی یقه ۵۰، ۵۴، ۵۳، ۴۸.

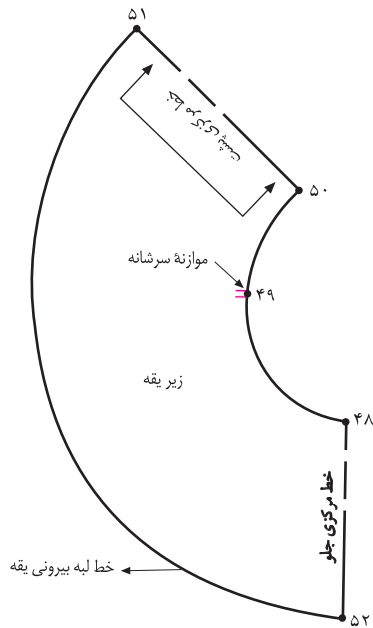

شکل ۱-۱۷۸

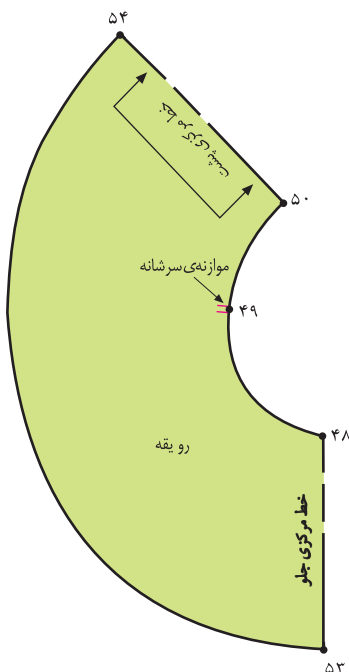

شکل ۱-۱۸۰

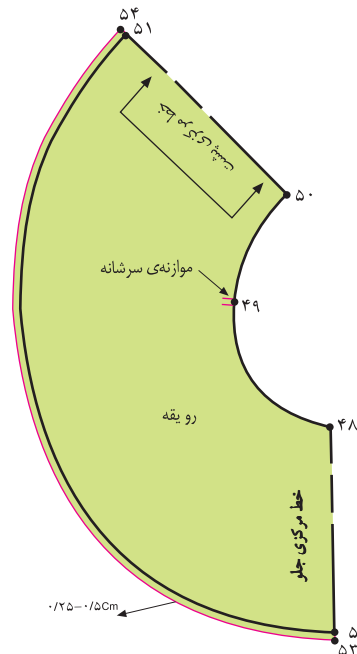

شکل ۱-۱۷۹

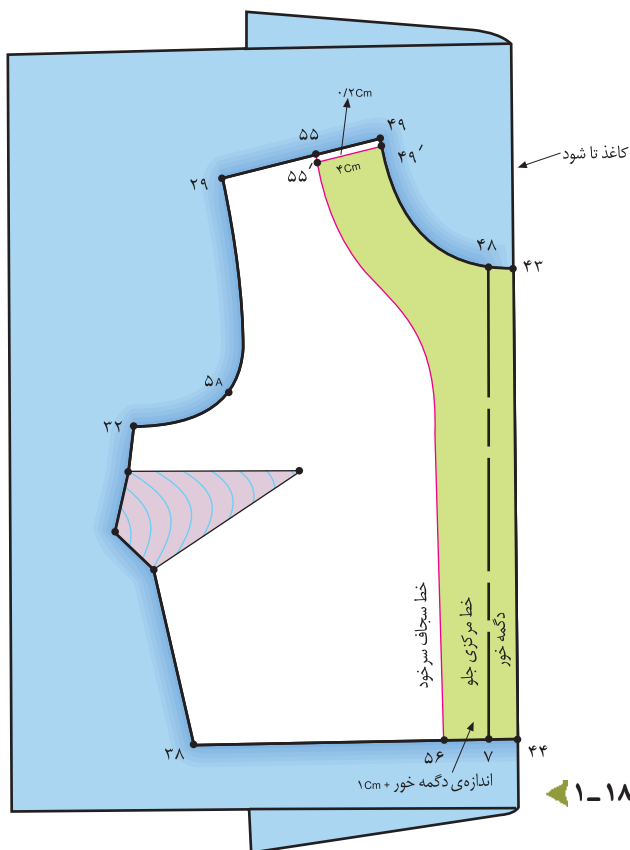

شکل ۱-۱۸۱



این گام عیناً همانند گام چهارم در مدل ب است؛ با این تفاوت که حلقه‌ی گردن به صورت گرد طراحی می‌شود.

۴۹. ۵۵ سانتیمتر ۴

۷. ۵۶ دگمه خور ۱ سانتیمتر ۵۶

کاغذ را در خط دگمه خور «۴۳. ۴۴» تا کنید.

از خط «۴۹. ۵۵» به اندازه‌ی « $\frac{۲}{۳}$ سانتیمتر» پایین بیایید تا «نقاط ۴۹. و ۵۵» به دست آید (شکل ۱-۱۸۱)

سجاغ سرخود ۴۴. ۵۶. ۵۵. ۴۹. ۴۳ را رولت کنید.

سجاغ سرخود جلو ۴۴. ۵۶. ۵۵. ۴۹. ۴۳

تکه‌ی «۴۴. ۵۶. ۵۵. ۴۹. ۴۳» سجاغ سرخود جلو است. (شکل ۱-۱۸۲)

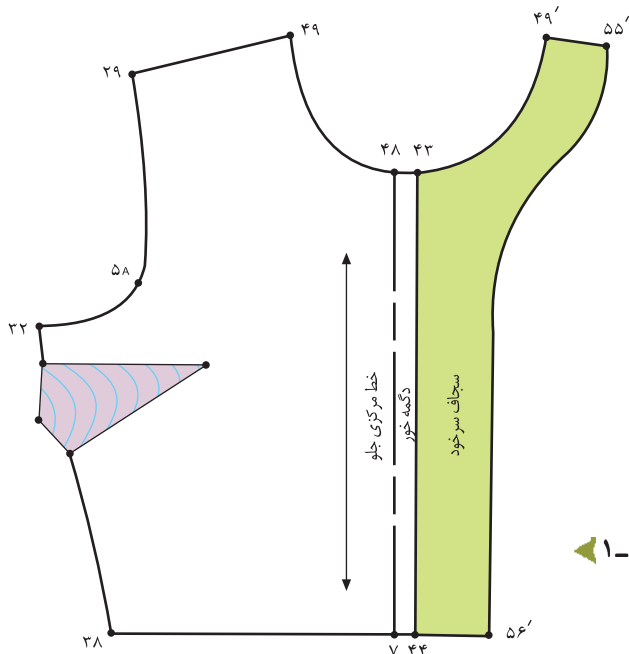

شکل ۱-۱۸۲

استاندارد مهارت: نازک دوزی زنانه درجه ۲
الگوی انواع یقه
شماره‌ی شناسایی: ۸۸ و ۷- / ۹۱ / ۴۱ / ۲ / ۴

واحد کار: توانایی ترسیم الگوی انواع یقه
شماره شناسایی: ۸۸ و ۷- / ۹۱ / ۴۱ / ۲ / ۴

آزمون عملی



الگوی مدل‌های یقه‌ی مسطح طرح‌های بالا را ترسیم کنید، آنان چه تفاوتی با یکدیگر دارند؟

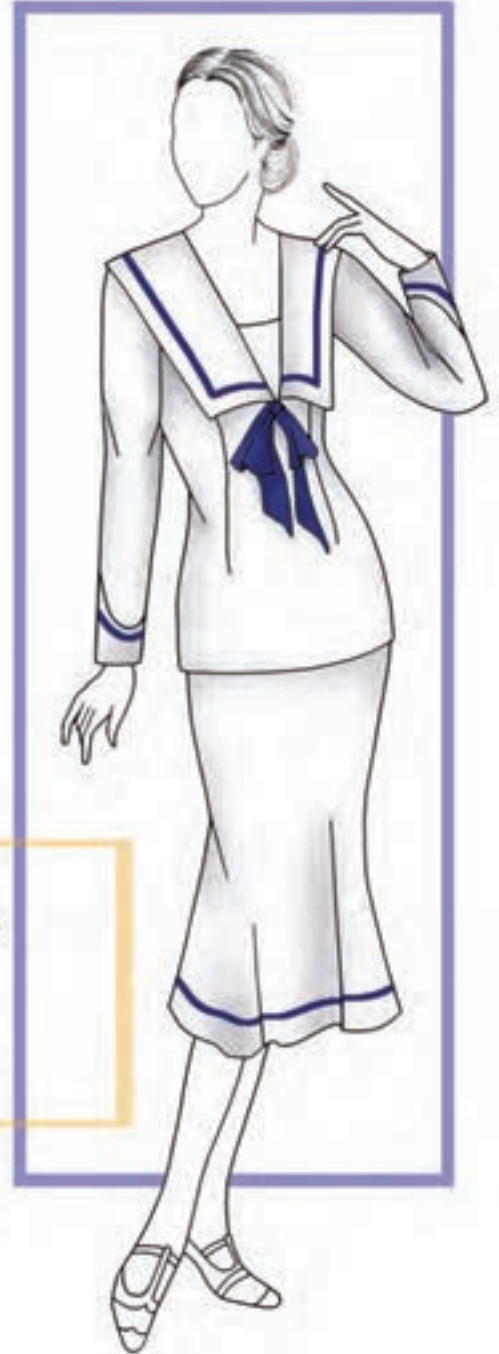

مدل

کام‌اول

این مدل عیناً همانند مدل الف است؛ با این تفاوت که جلوی لباس بسته و بدون دگمه خور است.

الگوی جلو را موازی با خط عمود کاغذ قرار دهید.

الگوی پشت و جلو را در «نقطه ی ۱۰» در قسمت حلقه‌ی گردن (ابتدای سرشانه) با یکدیگر مماس کنید و سنجاقت* بزنید.

از «نقطه ی ۴۶» سرشانه‌ی جلو، الگوی پشت را به اندازه‌ی «۴» سانتیمتر* پایین آورید و «نقطه ی ۴۷» به دست آمده‌ی الگو را سنجاقت بزنید.

در این مدل، ۴ سانتیمتر ۴۷ . ۴۶

از «نقطه ی ۲۱» به اندازه‌ی دلخواه (در این مدل، «۱۷/۵» سانتیمتر*) پایین بیاید تا «نقطه ی ۴۸» به دست آید.

اندازه‌ی دلخواه (در این مدل، ۱۷/۵ سانتیمتر ۴۸ . ۲۱)
از «نقطه ی ۱۰» به اندازه‌ی دلخواه (در این مدل، «۱» سانتیمتر*) گشاد کنید تا «نقطه ی ۴۹» به دست آید.

اندازه‌ی دلخواه (در این مدل، ۱ سانتیمتر ۴۹ . ۱۰)
از «نقطه ی ۲» در خط مرکزی پشت به اندازه‌ی «۰/۷۵» سانتیمتر* (معمولاً $\frac{1}{4}$ فاصله ۱۰ . ۴۹) در نظر گرفته می‌شود. در ضمن، بستگی به مدل لباس دارد. داخل شوید تا «نقطه ی ۵۰» به دست آید.

در این مدل، ۰/۷۵ سانتیمتر ۵۰ . ۲

نقاط «۵۰»، «۴۹» و «۴۸» فرم یقه را مطابق با شکل طراحی کنید.

(شکل ۱-۱۸۳)

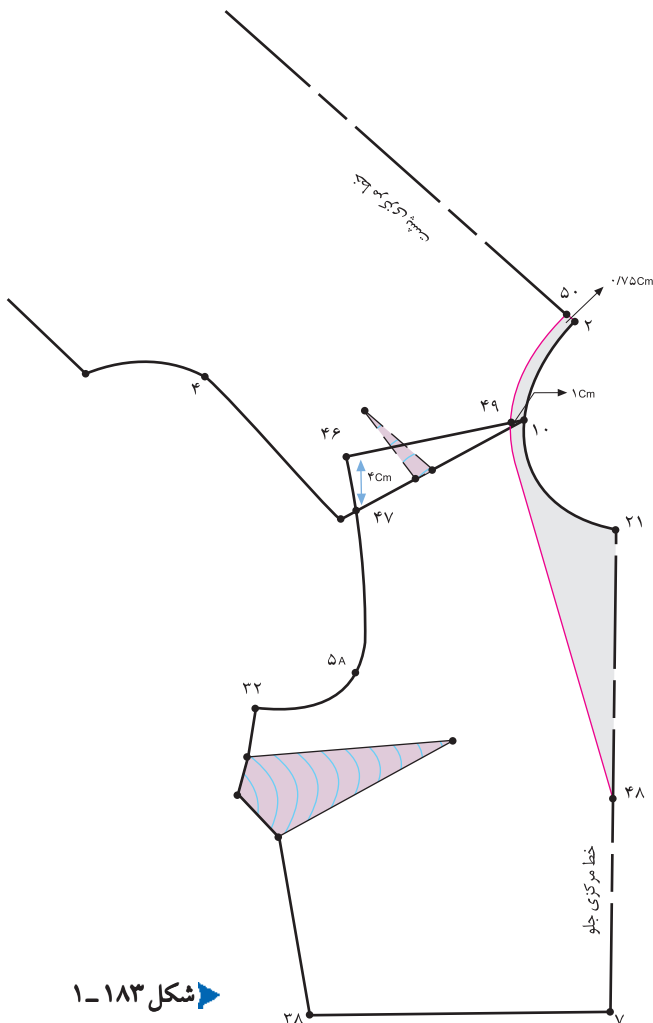

شکل ۱-۱۸۳

* بهتر است قبل از گشاد کردن، حلقه‌ی یقه‌ها را در قسمت سرشانه با یکدیگر مماس کنید.
** فاصله‌ی «۴۸ . ۲۱» باید به اندازه‌ی انتخاب شود که یقه از سر به راحتی عبور کند.



از «نقطه‌ی ۵۰» به اندازه‌ی دلخواه (بستگی به مدل دارد)، در این مدل «۱۹/۵ سانتیمتر»، پایین بیاید تا «نقطه‌ی ۵۱» به دست آید.

(بستگی به مدل دارد)، ۱۹/۵ سانتیمتر ۵۱. ۵۰.

در خط مرکزی پشت «نقطه‌ی ۵۱» را گونیا کنید و خط را ادامه دهید (عرض «۵۱. ۵۲» بستگی به مدل و طراحی آن دارد.) تا «نقطه‌ی ۵۲» به دست آید.

«نقطه‌ی ۵۲» را به «نقطه‌ی ۴۸» وصل کنید.

(طراحی لبه‌ی یقه بستگی به مدل دارد.) خط لبه‌ی یقه ۴۸. ۵۲.

تکه‌ی یقه «۵۰. ۵۱. ۵۲. ۴۸» را رولت کنید.

در این مدل برای زیر یقه‌ی هفت (ملوانی) تکه‌ای در نظر گرفته شده است که باید طراحی شود.

برای تکه‌ی زیر یقه‌ی هفت، از «نقطه‌ی ۴۸» به اندازه‌ی دلخواه (بستگی به مدل دارد.) بالا بروید تا «نقطه‌ی ۵۳» به دست آید.

(بستگی به مدل دارد.)، ۸/۵ سانتیمتر ۵۳. ۴۸.

از «نقطه‌ی ۵۳» خطی موازی با خط کمر رسم کنید تا خط «۴۸. ۴۹» را قطع کند و «نقطه‌ی ۵۴» به دست آید.

موازی با خط کمر ۵۴. ۵۳.

تکه‌ی «۵۳. ۵۴. ۴۸» را جداگانه قیچی کنید.

تکه‌ی زیر یقه‌ی هفت (ملوانی) ۵۳. ۵۴. ۴۸.

از «نقطه‌ی ۴۸» خط یقه «۵۰. ۴۹. ۴۸» را قیچی کنید.

تکه‌ی یقه «۴۸. ۴۹. ۵۰. ۵۱. ۵۲» را رولت کنید.

(شکل ۱-۱۸۴)

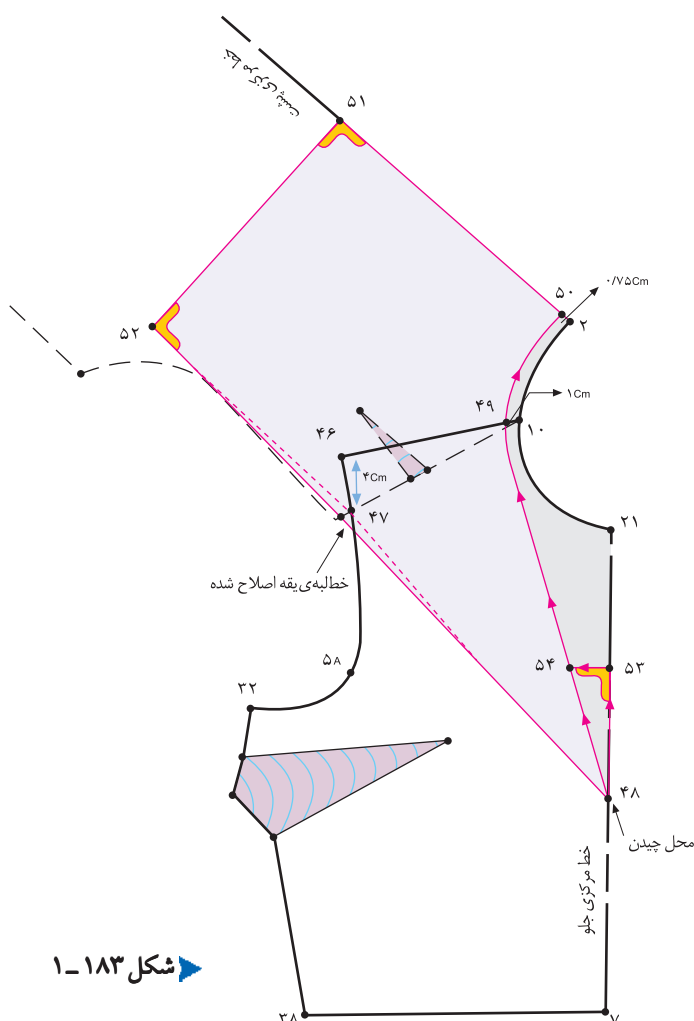

شکل ۱-۱۸۳

استاندارد مهارت: نازک دوزی زنانه درجه ۲
الگوی انواع یقه
شماره‌ی شناسایی: ۸۸ و ۷-۹۱/۴۱/۲/۴

واحد کار: توانایی ترسیم الگوی انواع یقه
شماره شناسایی: ۸۸ و ۷-۹۱/۴۱/۲/۴-۹

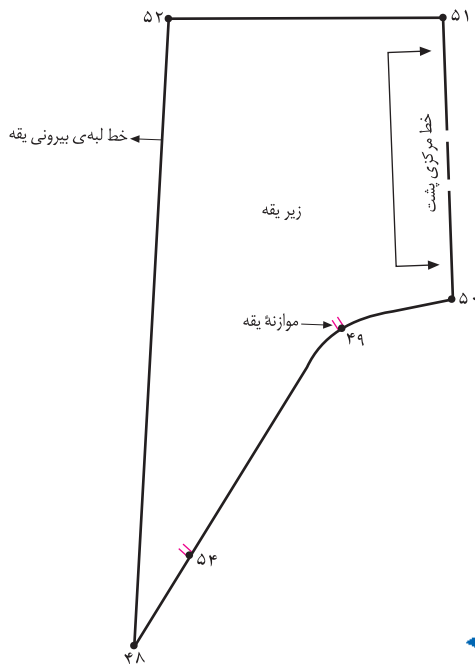

شکل ۱-۱۸۵

- الگوی بالاتنه‌ی پشت و جلو را که در قسمت سرشانه سنجاق شده بود، جدا کنید.
- خط مرکزی پشت یقه را روی دولای بسته قرار دهید. این، تکه‌ی زیر یقه است.
- تکه‌ی زیر یقه ۵۰. ۵۱. ۵۲. ۴۸.
- علامت «راستای پارچه» و «نقطه‌ی ۴۹» تقاطع سرشانه و «نقطه‌ی ۵۴» محل وصل تکه‌ی زیر یقه‌ی هفت را مشخص کنید. (شکل ۱-۱۸۵)

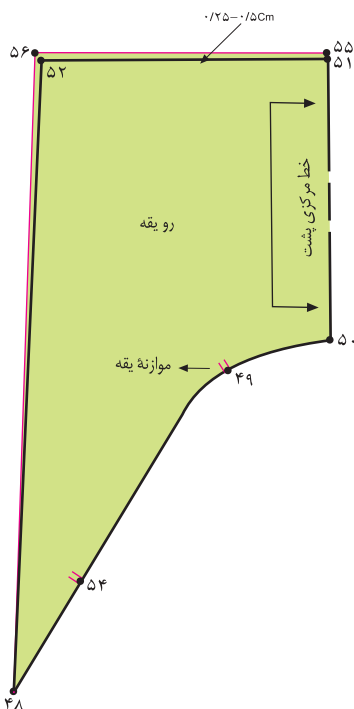

شکل ۱-۱۸۶



- از نقاط «۵۲ و ۵۱» به اندازه‌ی «۰٫۲۵-۰٫۵ سانتیمتر» (بستگی به ضخامت پارچه دارد.) بیرون بیاید تا نقاط «۵۵ و ۵۶» به دست آید.
- «نقطه‌ی ۵۵» را به «نقطه‌ی ۵۶» و از آن جا به «نقطه‌ی ۴۸» به گونه‌ای ترسیم کنید که در «نقطه‌ی ۴۸» به صفر برسد. این تکه، رو یقه است. (شکل ۱-۱۸۶)
- تکه‌ی رو یقه ۵۰. ۵۵. ۵۶. ۴۸.

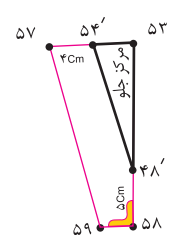

شکل ۱-۱۸۷

- تکه‌ی زیر یقه‌ی هفت «۵۳. ۵۴. ۵۵» را آماده کنید.
- از «نقطه‌ی ۴۸.» به اندازه‌ی دلخواه (بستگی به سایز الگو دارد.) در این مدل «۵ سانتیمتر» پایین بیابید تا «نقطه‌ی ۵۸» به دست آید.
- (بستگی به سایز الگو دارد.) در اینجا، ۵ سانتیمتر ۵۸. ۴۸. از «نقطه‌ی ۵۴.» به اندازه‌ی دلخواه (بستگی به سایز الگو دارد.) در این مدل «۴ سانتیمتر» بیرون بیابید تا «نقطه‌ی ۵۷» به دست آید.

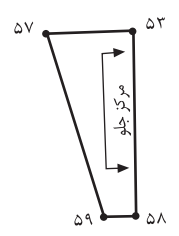

شکل ۱-۱۸۸

- (بستگی به سایز الگو دارد.) در اینجا، ۴ سانتیمتر ۵۴. ۵۷ از «نقطه‌ی ۵۸» خطی موازی با خط «۵۳. ۵۷» رسم کنید.
- از «نقطه‌ی ۵۷» خطی موازی با خط «۴۸. ۵۴.» رسم کنید؛ به گونه‌ای که خط ترسیم شده از «نقطه‌ی ۵۸» را قطع کند و «نقطه‌ی ۵۹» به دست آید. (شکل ۱-۱۸۷)
- ۵۴. ۴۸. موازی ۵۹. ۵۷.

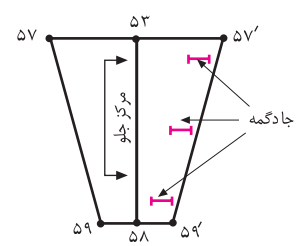

شکل ۱-۱۸۹

- خط «۵۳. ۵۸» خط مرکزی جلو است و باید روی دولای بسته قرار گیرد. (شکل ۱-۱۸۸)
- هنگام دوخت تکه‌ی «۵۳. ۵۷. ۵۸. ۵۹» (زیر یقه‌ی هفت) یک طرف آن به یک طرف خط «۴۸. ۵۴.» بالاتنه دوخته می‌شود و روی سمت دیگر آن جادگمه زده شده و بادگمه به خط «۴۸. ۵۴.» وصل می‌شود. (شکل ۱-۱۸۹)

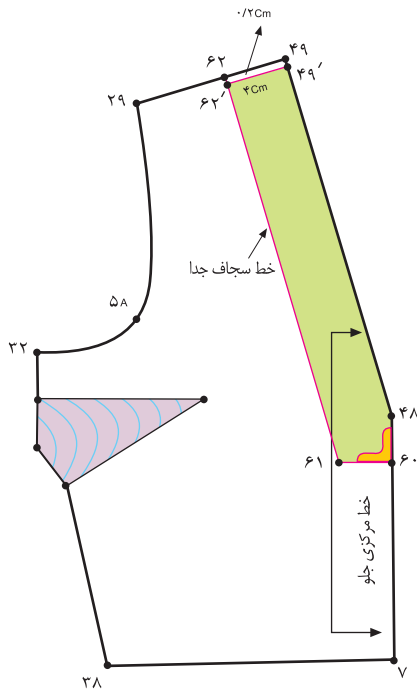

شکل ۱-۱۹۰

□ برای ترسیم سجاف جدای قسمت جلو، عیناً همانند سجاف یقه‌ی هفت (۷) عمل کنید. (شکل ۱-۱۹۰)

۴۸. تقریباً ۴ سانتیمتر ۶۰

۴۹. ۴ سانتیمتر ۶۲

۴۹. ۶۲. «۶۲. ۴۹» ۰/۲ سانتیمتر کوتاه تراز

۴۸. ۶۱. موازی ۴۹

۶۰. ۶۱. ۶۲. ۴۹. ۴۸. سجاف جدای جلو

□ خط مرکزی سجاف جلو روی دولای بسته قرار می‌گیرد.

(شکل ۱-۱۹۱)

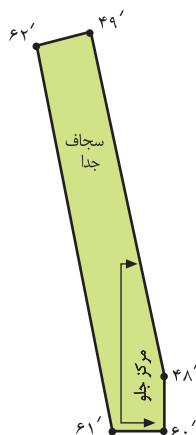

شکل ۱-۱۹۱

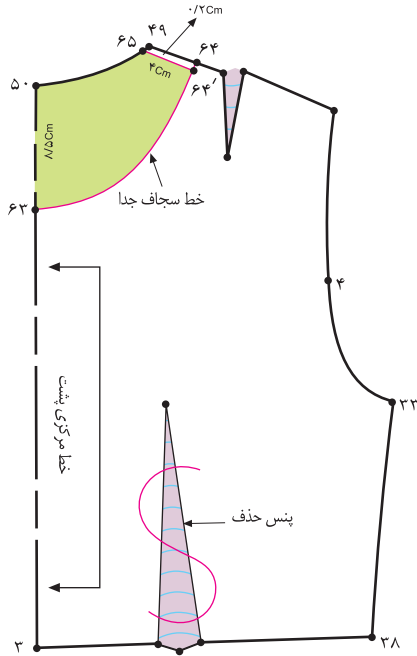

شکل ۱-۱۹۲

در صورتی که بخواهید از سجاف پشت یقه استفاده کنید، باید مراحل زیر را انجام دهید:

برای ترسیم سجاف قسمت پشت یقه، از «نقطه ی ۵۰»، «نقطه ی ۴۹» به اندازه ی پهنای سجاف سرشانه ی جلو «نقطه ی ۶۳» تا «نقطه ی ۶۴» به دست آید و از «نقطه ی ۴۹» داخل شوید تا «نقطه ی ۶۴» به دست آید.

۵۰. ۶۳ سانتیمتر ۸/۵

۴۹. ۶۴ سانتیمتر ۴

از خط «۶۴. ۴۹» به اندازه ی «۲/۰ سانتیمتر» پایین بیایید تا «نقاط ۶۴ و ۴۹» سرشانه به دست آید. (شکل ۱-۱۹۲)

سجاف جدای پشت ۶۵. ۶۴. ۶۳. ۵۰.

خط مرکزی سجاف پشت روی دولای بسته قرار می گیرد.

(شکل ۱-۱۹۳)

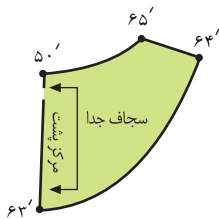

شکل ۱-۱۹۳

واحد کار: توانایی ترسیم الگوی انواع یقه
شماره شناسایی: ۹-۴/۲/۴۱/۹۱-۷ و ۸۸

استاندارد مهارت: نازک دوزی زنانه درجه ۲
الگوی انواع یقه
شماره ی شناسایی: ۸۸ و ۷-۹۱/۴۱/۲/۴



برای ترسیم الگوی یقه ی این مدلها چندین مرحله را باید انجام دهید، با راهنمای هنرآموز محترم کلاس مدل‌های یقه را ترسیم کنید.



کام اول

- از روی الگوی اساس بالاتنه‌ی جلو که اصلاح شده است، رولت کنید.
 - پنس سینه را ببندید و به خط پهلوی* جلو منتقل کنید.
 - از «نقطه‌ی ۲۲» ابتدا خط سرشانه به اندازه‌ی دلخواه (در این مدل، «۱ سانتیمتر») داخل شوید تا «نقطه‌ی ۴۶» به دست آید.
 - در این مدل، ۱ سانتیمتر ۴۶. ۲۲.
 - از «نقطه‌ی ۲۱» روی خط مرکزی جلو به اندازه‌ی دکلته یقه (در این مدل، «۱۰/۵ سانتیمتر») پایین بیایید تا «نقطه‌ی ۴۷» به دست آید.
- (شکل ۱-۱۹۴)

به اندازه‌ی دکلته‌ی یقه، در این مدل، ۱۰/۵ سانتیمتر ۴۷. ۲۱.

کام دوم

- موازی با خط مرکزی جلو، به اندازه‌ی دگمه خور لباس (در این مدل، ۱/۵ سانتیمتر) خارج شوید تا «نقطه‌ی ۴۹» به دست آید.
 - در این مدل، ۱/۵ سانتیمتر ۴۹. ۷.
 - خط دگمه خور ۴۹. ۴۸. موازی ۷. ۲۱.
 - خط کش را به گونه‌ای روی خط «۴۶. ۴۷» قرار دهید تا ادامه‌ی آن با خط دگمه خور برخورد کند و «نقطه‌ی ۴۸» مشخص گردد.
 - خط هفت یقه ۴۶. ۴۷.
 - برای جلوگیری از گشادی یقه یک پنس «۱ سانتیمتر» روی خط «۴۶. ۴۸» به گونه‌ای رسم کنید تا انتهای آن تا «نقطه‌ی B» (سر سینه) ادامه داشته باشد.
 - از «نقطه‌ی B» (سر سینه) خطی به وسط پنس «۴۲. B. ۴۲.» (پنس پهلو) رسم کنید.
 - از «نقطه‌ی ۴۳» تا «نقطه‌ی B» (سر سینه) را قیچی کنید.
 - از «نقطه‌ی ۴۸» خط «۴۶. ۴۸» (خط هفت یقه) را قیچی کنید.
- (شکل ۱-۱۹۵)

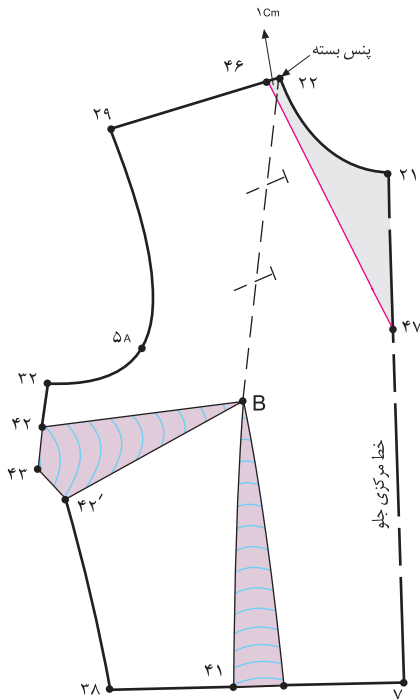

شکل ۱-۱۹۴

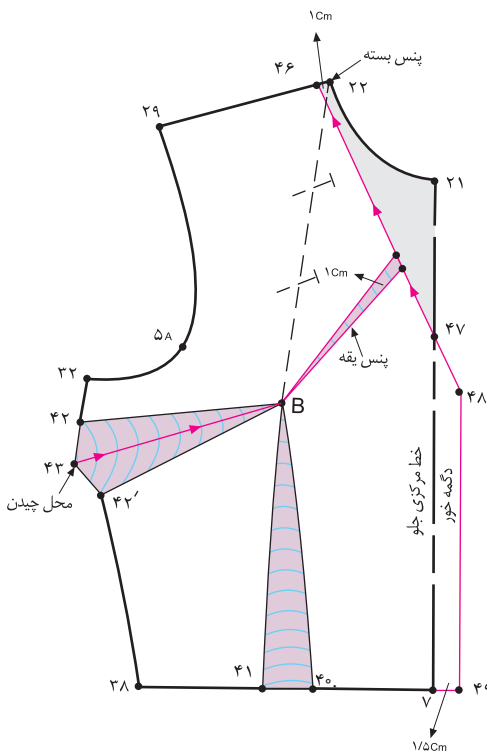

شکل ۱-۱۹۵

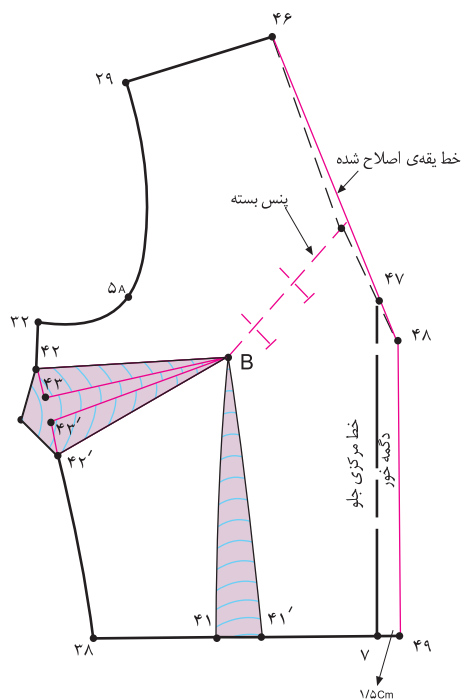

شکل ۱-۱۹۶

- پنس «۱ سانتیمتری» یقه‌ی هفت را ببندید.
- زیر خط «۴۳. B» کاغذ بچسبانید و اوزمان طبیعی به وجود آمده از انتقال پنس را مشخص کنید.
- پس از بستن پنس یقه، خط یقه را دوباره رسم کرده و اصلاح کنید. (شکل ۱-۱۹۶)

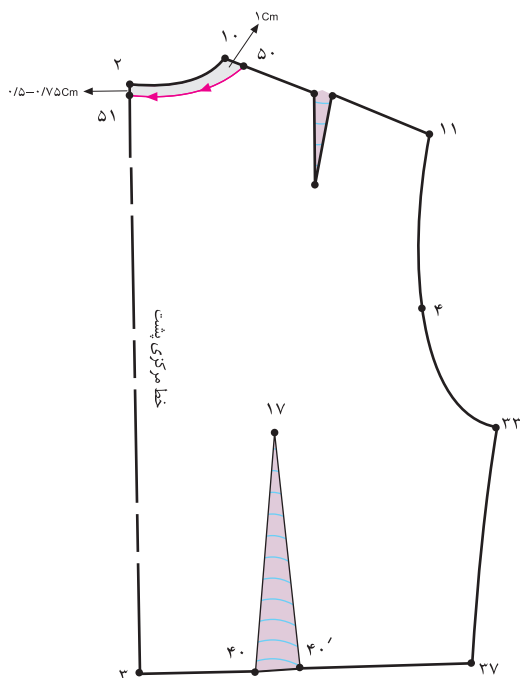

شکل ۱-۱۹۷

- از روی الگوی اساس بالاتنه‌ی پشت که اصلاح شده است، رولت کنید.
- از «نقطه‌ی ۲» خط مرکزی پشت به اندازه‌ی دلخواه (در این مدل، ۵/۰-۷/۵ سانتیمتر) پایین بیایید تا «نقطه‌ی ۵۱» به دست آید.
- در این مدل، ۵/۰-۷/۵ سانتیمتر ۵۱
- از «نقطه‌ی ۱۰» خط سرشانه‌ی پشت به اندازه‌ی «۲۲. ۴۶» داخل شوید تا «نقطه‌ی ۵۰» به دست آید. (شکل ۱-۱۹۷)
- ۱ سانتیمتر ۴۶ ۲۲. ۵۰

استاندارد مهارت: نازک دوزی زنانه درجه ۲
الگوی انواع یقه
شماره‌ی شناسایی: ۸۸ و ۷- / ۹۱ / ۴۱ / ۲ / ۴

واحد کار: توانایی ترسیم الگوی انواع یقه
شماره شناسایی: ۸۸ و ۷- / ۹۱ / ۴۱ / ۲ / ۴ - ۹

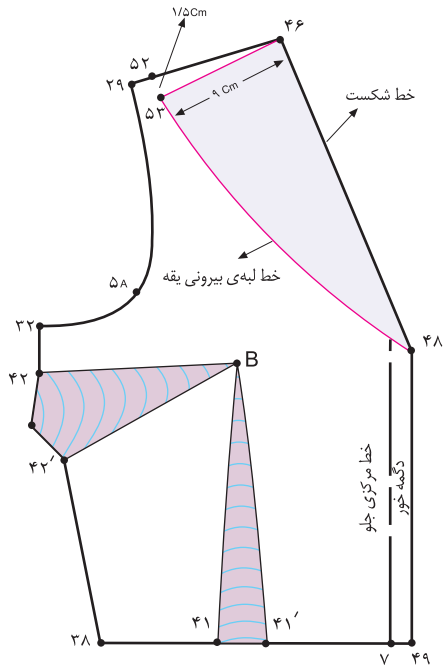

شکل ۱۹۸-۱

از «نقطه ی ۴۶» به اندازه ی پهنای یقه (در این مدل، «۹ سانتیمتر») روی خط سرشانه داخل الگو شوید تا «نقطه ی ۵۲» به دست آید.

از «نقطه ی ۵۲» به اندازه ی «۱/۵ سانتیمتر» پایین بیایید تا «نقطه ی ۵۳» به دست آید. (شکل ۱۹۸-۱)

در این مدل، ۱/۵ سانتیمتر ۵۳ ۵۲

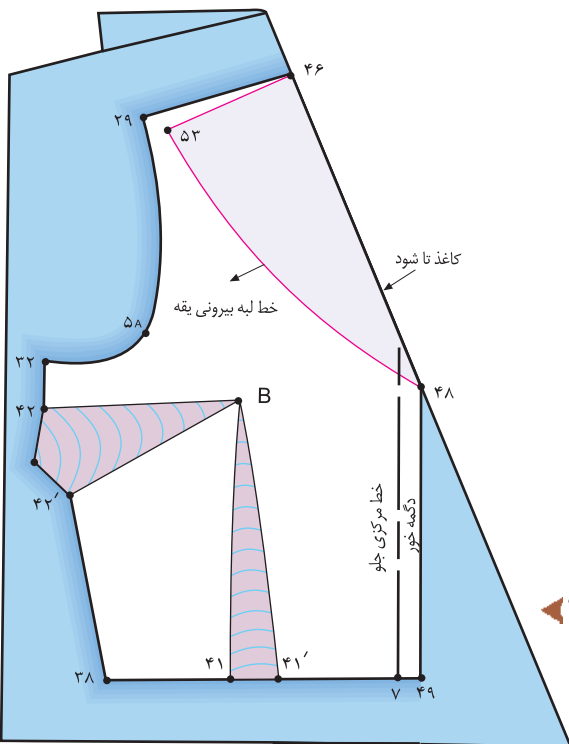

شکل ۱۹۹-۱

کاغذ را در خط «۴۶. ۴۸» «تا» کنید. این خط را با نام «خط شکست» مشخص نمایید.

خط شکست ۴۶ ۴۸

خطوط «۴۶. ۵۳. ۴۸» را رولت کنید. (شکل ۱۹۹-۱)





□ «تا»ی خط را باز کنید تا خطوط رولت شده مشخص گردد.
□ در صورتی که بخواهید پنس‌های پهلو و زیر سینه را بدوزید، از «نقطه‌ی B» سر سینه دایره‌ای به قطر «۲ سانتیمتر» رسم کرده و سپس پنس‌ها را کوتاه کنید تا نقاط «۴۵» و «۴۵» به دست آید.

□ حداکثر ۲ سانتیمتر کوتاه شود. B. ۴۵ B. ۴۵.
□ روی خط شکست یقه از «نقطه‌ی ۴۶» به اندازه‌ی «۱۶ سانتیمتر» پایین بیایید تا «نقطه‌ی ۵۴» به دست آید.

□ ۱۶ سانتیمتر ۵۴. ۴۶. فاصله‌ی «۴۶. ۵۴» را نصف کنید تا «نقطه‌ی ۵۵» به دست آید.

□ $\frac{1}{4}$ فاصله‌ی «۴۶. ۵۴» «۴۶. ۵۵» از طرفین «نقطه‌ی ۵۵»، «۵/۵ سانتیمتر» خارج شوید، خط کش منحنی را به گونه‌ای قرار دهید تا از «۵/۵ سانتیمتر» های خارج شده بگذرد.

□ این فرم بیضی «پنس زیر یقه» است که هنگام دوخت، قبل از وصل سجاف دوخته می‌شود. (شکل ۱-۲۰۰)

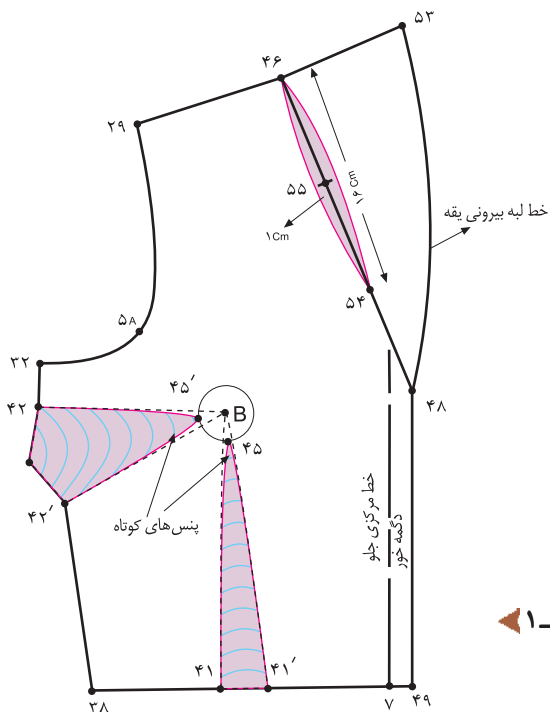

شکل ۱-۲۰۰



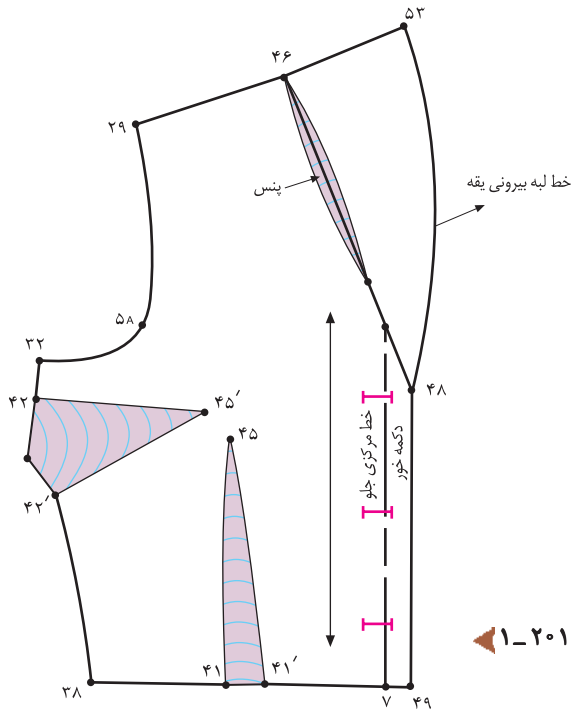

شکل ۲۰۱-۱

- برای ترسیم محلّ جادگمه، روی خط مرکزی جلو موازی با «نقطه‌ی ۴۸» علامت بگذارید. این، شروع طول جادگمه است.
- قطر دگمه را اندازه بگیرید. سپس «قطر دگمه + ۳ میلیمتر*» اندازه‌ی جادگمه مشخص می‌شود.
- قطر دگمه + ۳ میلیمتر (در این مدل) = اندازه‌ی جادگمه
- از خط مرکزی جلو به اندازه‌ی «۳ میلیمتر» سمت چپ الگو (روی عرض دگمه خور) و بقیه‌ی آن را سمت راست الگو، علامت جادگمه بگذارید. (شکل ۲۰۱-۱)



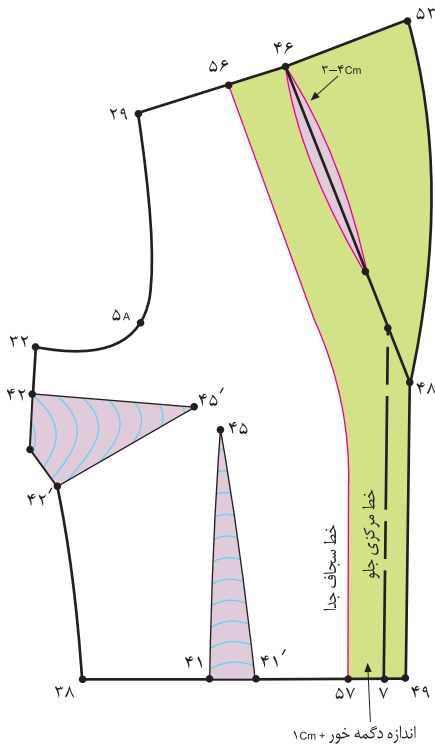

شکل ۱-۲۰۲

□ برای ترسیم سجاف از «نقطه ی ۴۶» روی خط سرشانه به اندازه ی «۴-۳ سانتیمتر» داخل شوید تا «نقطه ی ۵۶» به دست آید.

۴۶. ۴-۳ سانتیمتر ۵۶

□ از تقاطع خط مرکزی جلو و خط کمر «نقطه ی ۷» به اندازه ی «دگمه خور + ۱* سانتیمتر» داخل شوید تا «نقطه ی ۵۷» به دست آید.

۷. اندازه ی دگمه خور + ۱ سانتیمتر ۵۷

□ از «نقطه ی ۵۷» موازی با خط مرکزی جلو و از «نقطه ی ۵۶» موازی با خط شکست «۳ الی ۴ سانتیمتر» مانده به «نقطه ی ۴۸» خط سجاف جلو را رسم کنید. (شکل ۱-۲۰۲)

۵۶. خط سجاف جدای جلو ۵۷

□ خطوط سجاف جدای جلو «۴۸. ۴۹. ۵۷. ۵۶. ۴۶. ۵۳» را رولت کنید.

□ از «نقطه ی ۵۳» (لبه ی برگرد سجاف یقه) به نسبت ضخامت پارچه «۲۵/۰-۵/۰ سانتیمتر» خارج شوید و آن را به گونه ای که در نقاط «۴۸ و ۴۶» به صفر برسد، رسم کنید.

(شکل ۱-۲۰۳)

به نسبت ضخامت پارچه، ۲۵/۰-۵/۰ سانتیمتر ۵۸. ۵۳.

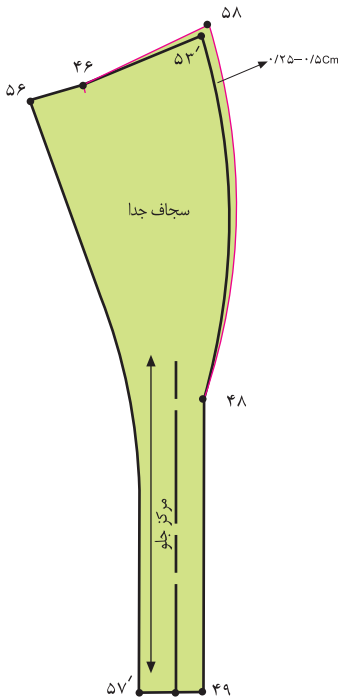

شکل ۱-۲۰۳

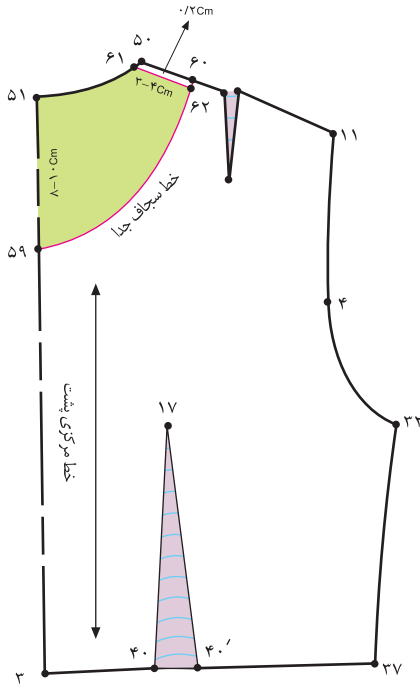

شکل ۱-۲۰۴

اغلب در نازک‌دوزی به سجاف پشت یقه نیازی نیست. چنانچه به علت نوع و جنس پارچه نیاز به الگوی سجاف پشت یقه باشد، باید از «نقطه ی ۵۱» روی خط مرکزی پشت به اندازه‌ی دلخواه (جهت نازک‌دوزی ۸-۱۰ سانتیمتر) پایین بیاید تا «نقطه ی ۵۹» به دست آید.

(به اندازه‌ی دلخواه) جهت نازک‌دوزی ۸-۱۰ سانتیمتر ۵۹. ۵۱.

از «نقطه ی ۵۰» روی خط سرشانه به اندازه‌ی «۳-۴ سانتیمتر» داخل شوید تا «نقطه ی ۶۰» به دست آید.

۴-۳ سانتیمتر ۵۶. ۴۶. ۶۰. ۵۰.

«نقطه ی ۵۹» را به «نقطه ی ۶۰» به صورت خط هلالی شکل وصل کنید.

سجاف یقه‌ی پشت «۵۹. ۶۲. ۶۱. ۵۱» را جداگانه رولت کنید.

خط سجاف جدا ۶۲. ۵۹.

از خط سرشانه «۶۰ و ۵۰» به اندازه‌ی «۲/۰ سانتیمتر» پایین بیاید تا نقاط «۶۱ و ۶۲» به دست آید.

(شکل‌های ۲۰۵ و ۱-۲۰۴)

سجاف جدای پشت ۵۹. ۶۲. ۶۱. ۵۱.

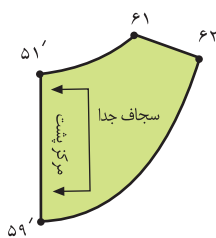

شکل ۱-۲۰۵

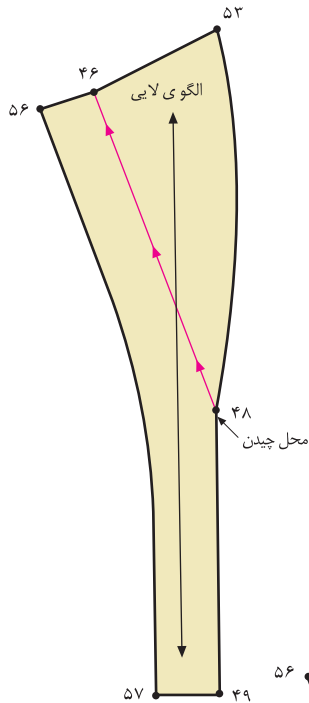

شکل ۱-۲۰۶

- جهت ترسیم الگوی لایی، الگوی سجاف جلو را رولت کنید.
- خط «راستای پارچه» را موازی با خط مرکزی جلو تا بالای الگوی لایی ادامه دهید. (شکل ۱-۲۰۶)
- در صورتی که پارچه نازک باشد، می‌توانید قسمت وصل لایی به لباس و سجاف را در خط شکست از یکدیگر جدا کنید.
- هنگام دوخت، تکه‌ی لایی «۴۹. ۵۷. ۵۶. ۴۶. ۴۸» را به سجاف وصل کنید. (شکل ۱-۲۰۷)

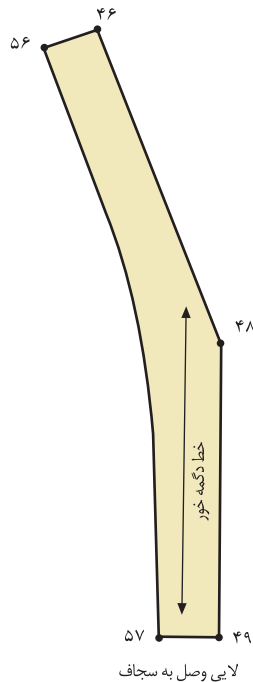

شکل ۱-۲۰۸

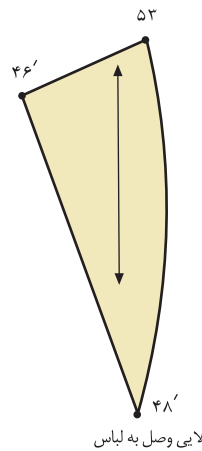

شکل ۱-۲۰۷



توجه کنید:

هنگام برش، لایی را بدون جادرز برش دهید. فقط برای خطوط «۴۸. ۴۶.» و «۴۸. ۴۶.» «۱-۵ / ۱ سانتیمتر» اضافه‌تر برش زده شود.

واحد کار: توانایی ترسیم الگوی انواع یقه
شماره شناسایی: ۹-۴/۲/۴۱/۹۱-۷ و ۸۸

استاندارد مهارت: نازک دوزی زنانه درجه ۲
الگوی انواع یقه
شماره ی شناسایی: ۸۸ و ۷- /۹۱/۴۱/۲/۴



الگوی یقه ی طرحهای بالا را همراه با سجاف آنان را ترسیم کنید.



مدل الف

گام اول

- خط «۴۷. ۴۶» را ادامه دهید تا خط دگمه خور را قطع کند و «نقطه‌ی ۴۹» به دست آید.
- خط دگمه خور ۴۹. ۴۸
- از «نقطه‌ی ۴۹» خطوط یقه‌ی هفت ترسیم شده را قیچی کنید. (شکل ۱-۲۰۹)

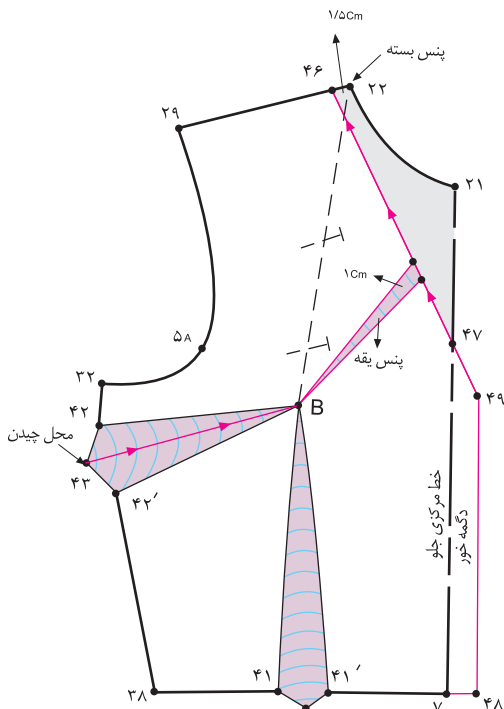

شکل ۱-۲۰۹ ▲

- از روی الگوی بالا تنه‌ی جلو که پنس سینه‌ی آن به پهلو منتقل شده است، رولت کنید.
- از «نقطه‌ی ۲۲»، ابتدای سرشانه‌ی جلو، به اندازه‌ی دلخواه (بستگی به گشادی یقه دارد)، در این مدل «۱/۵ سانتیمتر»، گشاد کنید تا «نقطه‌ی ۴۶» به دست آید.
- ۲۲. ۴۶ (بستگی به گشادی یقه دارد). «۱/۵ سانتیمتر»
- از «نقطه‌ی ۲۱» به اندازه‌ی دکلته‌ی یقه (بستگی به مدل دارد). در این مدل «۱۱ سانتیمتر» پایین بیابید تا «نقطه‌ی ۴۷» به دست آید.
- ۲۱. ۴۷ (بستگی به مدل دارد). در این مدل، «۱۱ سانتیمتر» به وسیله‌ی خط کش «نقطه‌ی ۴۶» را به «نقطه‌ی ۴۷» وصل کنید.
- ۴۶. ۴۷ خط جدید یقه‌ی هفت
- برای جلوگیری از گشاد شدن یقه یک پنس به اندازه‌ی «۱ سانتیمتر» روی خط «۴۷. ۴۶» رسم کنید و انتهای آن را تا «نقطه‌ی B» (سر سینه) ادامه دهید.
- از «نقطه‌ی B» (سر سینه) خطی به انتهای پنس پهلو «نقطه‌ی ۴۳» رسم کرده، این خط را قیچی کنید.
- از «نقطه‌ی ۷» تقاطع خط مرکزی جلو و خط کمر به اندازه‌ی دگمه خور، در این مدل «۲ سانتیمتر» بیرون بیابید تا «نقطه‌ی ۴۸» به دست آید.
- ۷. ۴۸ (اندازه‌ی دگمه خور) در این مدل، «۲ سانتیمتر»
- از «نقطه‌ی ۴۸» خط دگمه خور موازی با خط مرکزی جلو، خطی رسم کنید.



کام دوم

- پنس «۱» سانتیمتری «یقه راروی خط «۴۷. ۴۶» ببندید.
 - پس از بستن پنس یقه، خط یقه‌ی «۴۹. ۴۶» را دوباره رسم کرده و اصلاح کنید.
 - زیر خط «۴۳. B»، پنس پهلو، کاغذ بچسبانید و اوزمان طبیعی به وجود آمده از انتقال پنس را مشخص کنید.
- (شکل ۱-۲۱۰)

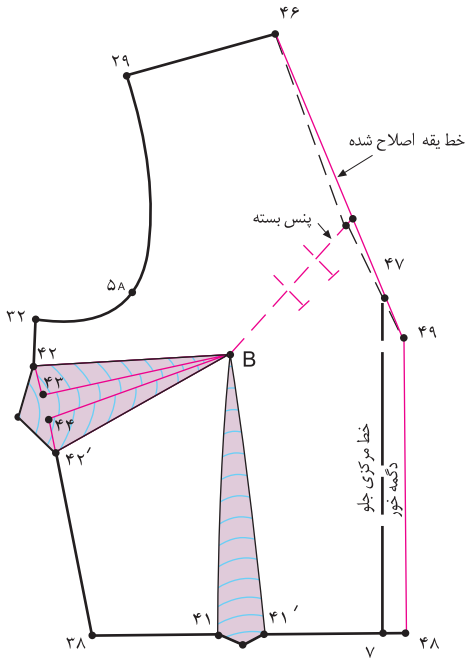

شکل ۱-۲۱۰



کام سوم

- از «نقطه‌ی ۱» به اندازه‌ی فاصله‌ی «۴۶. ۲۲» در* (سرشانه‌ی جلو) داخل شوید تا «نقطه‌ی ۵۰» به دست آید.
- از «نقطه‌ی ۲» خط مرکزی پشت به اندازه‌ی «۰٫۷۵ سانتیمتر» (معمولاً « $\frac{1}{4}$ » فاصله‌ی «۴۶. ۲۲» در نظر گرفته می‌شود).
- پایین بیایید تا «نقطه‌ی ۵۱» به دست آید.
- در این مدل، ۰٫۷۵ سانتیمتر ۵۱ ۲ به وسیله‌ی خطی هلالی شکل نقاط «۵۱ و ۵۰» را به یکدیگر وصل کنید. خط یقه‌ی جدید پشت به دست می‌آید. سپس این خط را قیچی کنید. (شکل ۱-۲۱۱)

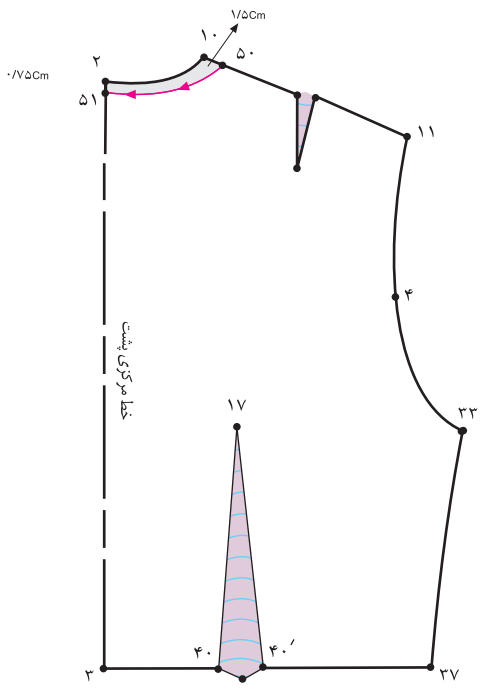

شکل ۱-۲۱۱

خط جدید یقه‌ی پشت ۵۰. ۵۱



گام چهارم

□ الگوی جلو را موازی با خط عمود کاغذ قرار دهید.

□ از «نقطه‌ی ۴۶» خطی را در امتداد سرشانه‌ی جلو «۴۶» رسم کنید.

□ بالاتنه‌ی پشت را در «نقطه‌ی ۴۶» روی بالاتنه‌ی جلو طوری قرار دهید که نقاط گردن جلو* و پشت بر هم منطبق شود، ولی سرشانه‌ها برعکس همدیگر قرار گیرد.

□ خط سرشانه‌ی پشت در امتداد خط رسم شده‌ی سرشانه‌ی جلو، طوری قرار می‌گیرد که فاصله‌ی «نقطه‌ی ۱۱» با خط رسم شده از سرشانه‌ی پشت ۸ سانتیمتر داشته باشد.
□ از «نقطه‌ی ۴۶» به اندازه‌ی پایه‌ی یقه** (در این مدل ۲ سانتیمتر) داخل شوید تا «نقطه‌ی ۵۲» به دست آید.

□ (پایه‌ی یقه) در این مدل، ۲ سانتیمتر ۵۲ ۴۶ از ابتدای خط مرکزی پشت «نقطه‌ی ۵۱» به اندازه‌ی «۳ سانتیمتر» علامت بگذارید تا «نقطه‌ی ۵۳» به دست آید.

□ ۵۱ ۵۳ ۳ سانتیمتر
□ «نقطه‌ی ۵۳» را به «نقطه‌ی ۵۲» به صورت هلالی شکل و «نقطه‌ی ۵۲» را به «نقطه‌ی ۴۹» وصل کنید. (شکل ۱-۲۱۲)

□ خط پایه‌ی یقه در پشت ۵۲ ۵۳
□ خط شکست یقه ۵۲ ۴۹

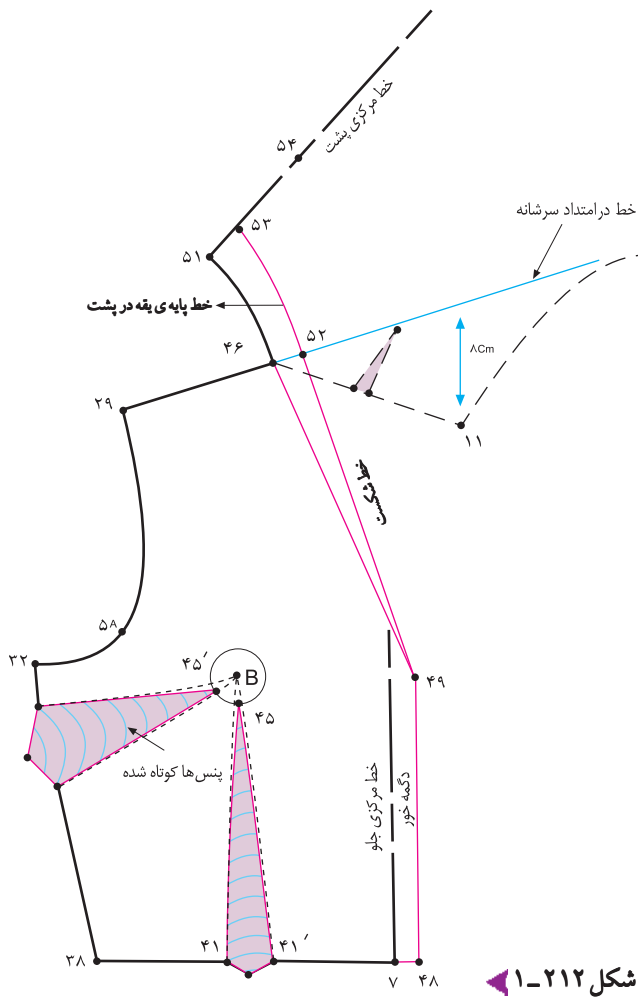



□ از «نقطه‌ی ۵۳» به اندازه‌ی پهنای یقه در مرکز پشت بستگی به مدل دارد)، در این مدل «۶ سانتیمتر»، علامت بگذارید تا «نقطه‌ی ۵۴» به دست آید.

□ (بستگی به مدل دارد) در این مدل، ۶ سانتیمتر ۵۴. ۵۳ از «نقطه‌ی ۵۴» به نسبت ضخامت پارچه (در این مدل «۵/۵ سانتیمتر») پایین بیاید تا «نقطه‌ی ۵۵» به دست آید.

□ (به نسبت ضخامت پارچه) در این مدل، ۵/۵ سانتیمتر ۵۴. ۵۵ «نقطه‌ی ۵۵» را حدوداً به اندازه‌ی «۱-۱/۵ سانتیمتر» گونیا کرده، سپس خط لبه‌ی یقه‌ی **آرشال را ترسیم کنید.

□ پهنای یقه در قسمت سرشانه و مرکز پشت بستگی به مدل دارد. معمولاً، پهنای یقه در مرکز پشت «۱ سانتیمتر» بیشتر از پهنای یقه در سرشانه است. (شکل ۱-۲۱۳)

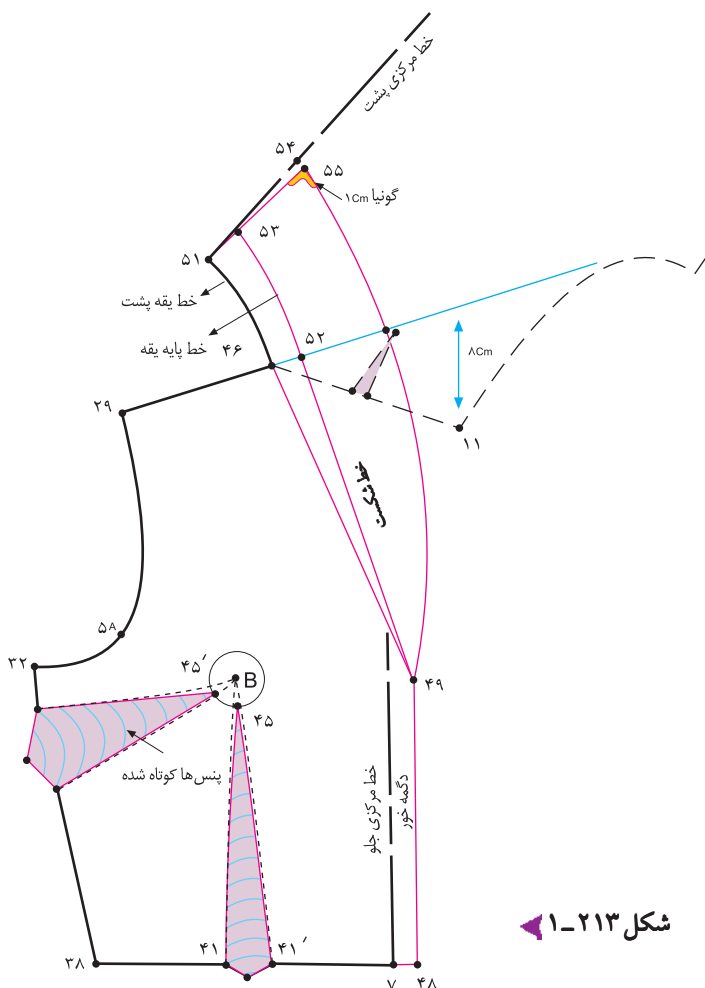

شکل ۱-۲۱۳

* اگر «نقطه‌ی ۵۰» را به اندازه‌ی «۱-۱/۵ سانتیمتر» گونیا نکنید، پشت یقه زاویه دار و بدفرم خواهد شد.
** خط لبه‌ی بیرونی یقه را می‌توانید در جهات مختلف تغییر دهید و طرح‌های مختلفی را روی آن پیاده کنید.



خطوط یقه‌ی آرشال شامل: «پایه‌ی یقه، خط شکست و خط لبه بیرونی یقه» را مشخص کنید.

تکه‌ی یقه‌ی آرشال «۵۱. ۵۵. ۴۹. ۴۶» را همراه با بالاتنه‌ی جلو رولت کنید.

الگوی بالاتنه‌ی جلو و پشت را از یکدیگر جدا کرده، خطوط اضافه‌ی یقه را در قسمت پشت پاک کنید.

برای به دست آوردن سجاف یقه، از «نقطه‌ی ۴۶» به اندازه‌ی «۴-۳ سانتیمتر» روی خط سرشانه، داخل شوید تا «نقطه‌ی ۵۶» به دست آید.

۴-۳ سانتیمتر ۵۶ ۴۶
از «نقطه‌ی ۷» خط مرکزی جلو به اندازه‌ی «دگمه خور به اضافه‌ی ۱ سانتیمتر» داخل شوید تا «نقطه‌ی ۵۷» به دست آید.

۷. ۵۷ سانتیمتر ۱ + دگمه خور (۲cm + ۱cm ۳cm)
از «نقطه‌ی ۵۷» موازی با خط مرکزی جلو تا حدود «۵/۲-۱ سانتیمتر» مانده به «نقطه‌ی ۴۹»، خط سجاف را رسم کنید. (شکل ۱-۲۱۴)

از «نقطه‌ی ۵۶» تقریباً خطی موازی با خط شکست رسم کنید تا خط رسم شده از «نقطه‌ی ۵۷» را قطع کند.

خطوط سجاف جدا یقه‌ی آرشال «۴۸. ۵۷. ۵۶. ۴۶. ۵۱. ۵۳. ۵۵. ۴۹» و خطوط شکست و مرکزی جلو را رولت کنید.

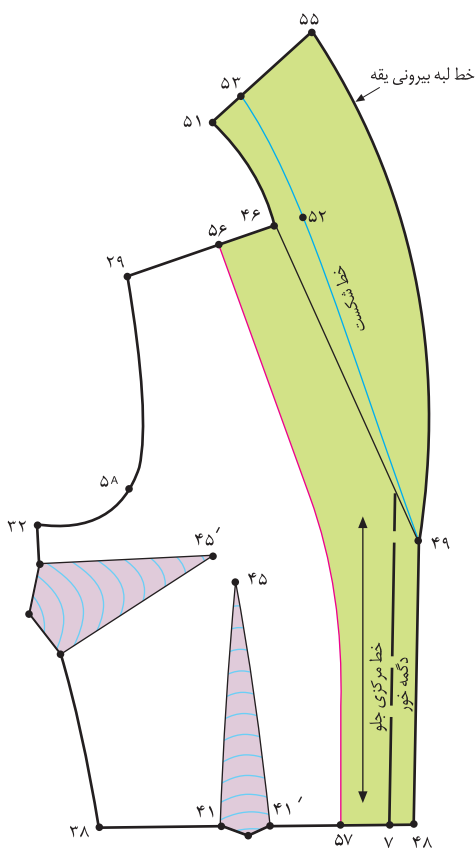

شکل ۱-۲۱۴



- برای به دست آوردن سجاف جدای یقه، از «نقطه ی ۵۵» در حدود $۰/۲۵-۰/۵$ سانتیمتر (بستگی به ضخامت پارچه دارد.) بیرون بیاید تا «نقطه ی ۵۸» به دست آید.
 - (به نسبت ضخامت پارچه) $۰/۲۵-۰/۵$ سانتیمتر ۵۵. . ۵۸ «نقطه ی ۵۸» را به وسیله ی خط کش منحنی به «نقطه ی ۴۹» به گونه ای رسم کنید که در «نقطه ی ۴۹» به صفر برسد.
- (شکل ۱-۲۱۵)

- در صورتی که بخواهید سجاف را دو تکه کنید، می توانید «۴-۳ سانتیمتر» از «نقطه ی ۴۹» پایین آمده «خط ۶-۵۹» ترسیم و سپس چیده شود. (شکل های ۲۱۷، ۲۱۸ و ۱-۲۱۶)

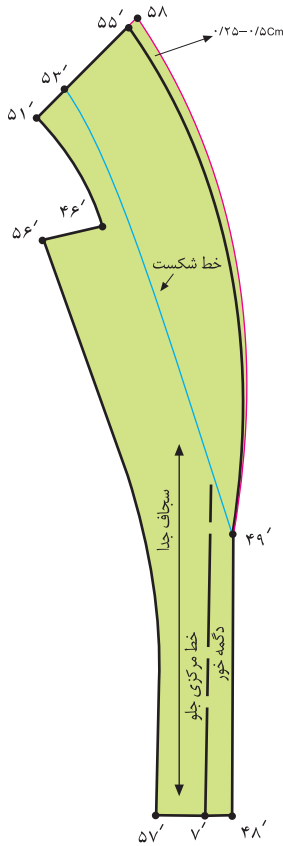

شکل ۱-۲۱۵

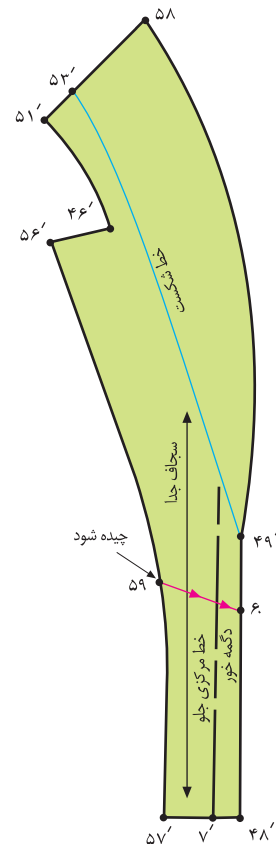

شکل ۱-۲۱۶

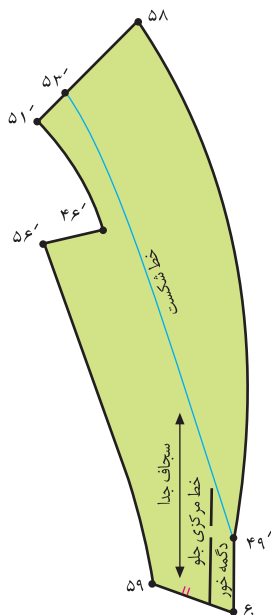

شکل ۱-۲۱۷

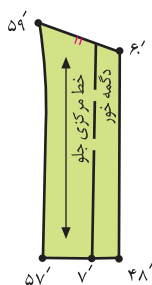

شکل ۱-۲۱۸

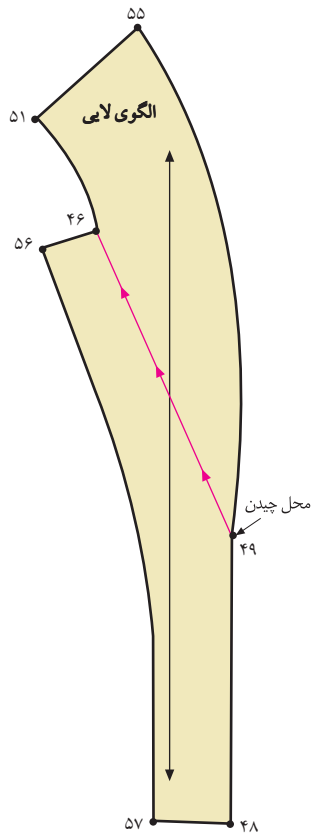

شکل ۱-۲۱۹

- جهت ترسیم الگوی لایی، الگوی سجاف جلو را رولت کنید.
- خط «راستای پارچه» را موازی با خط مرکزی جلو تا بالای الگوی سجاف ادامه دهید. (شکل ۱-۲۱۹)
- در صورتی که پارچه نازک باشد می‌توانید قسمت وصل لایی به لباس و سجاف را در خط شکست از یکدیگر جدا کنید.
- هنگام برش، لایی را بدون جادرز* برش دهید.
- هنگام دوخت «۴۹. ۴۶. ۵۱. ۵۵»، لایی را به یقه‌ی لباس وصل کنید. (شکل ۱-۲۲۰)
- هنگام دوخت «۴۸. ۴۷. ۵۶. ۴۶. ۴۹»، لایی را به سجاف وصل کنید. (شکل ۱-۲۲۱)

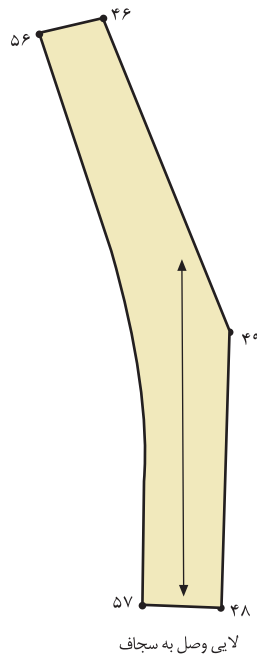

شکل ۱-۲۲۱

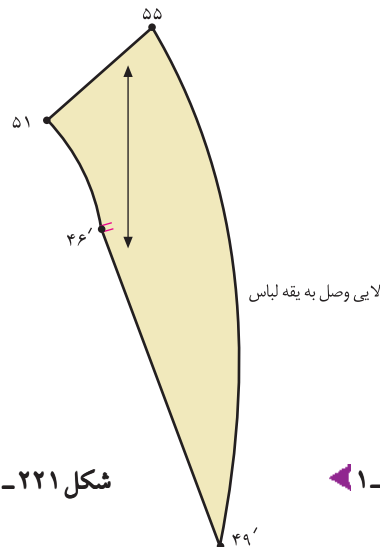

شکل ۱-۲۲۰



خط لبه ی بیرونی یقه (خارجی یقه) متناسب با مدل یقه تغییر می کند.

استاندارد مهارت: نازک دوزی زنانه درجه ۲
الگوی انواع یقه
شماره‌ی شناسایی: ۸۸ و ۷- / ۹۱ / ۴۱ / ۲ / ۴

واحد کار: توانایی ترسیم الگوی انواع یقه
شماره شناسایی: ۸۸ و ۷- / ۹۱ / ۴۱ / ۲ / ۴ - ۹

آزمون عملی



در این صفحه انواع مدل یقه‌ی آرشال را مشاهده می‌کنید، آیا می‌توانید با راهنمای هنرآموز محترم الگوی یقه و سجاف آنان را ترسیم کنید؟



مدل ب



- این گام عیناً همانند گام‌های اول، دوم، سوم، چهارم و پنجم در مدل الف است؛ با این تفاوت که طراحی لبه‌ی خارجی یقه تغییر کرده است.
- خط سرشانه‌ی پشت در امتداد خط رسم شده‌ی سرشانه‌ی جلو، طوری قرار می‌گیرد که فاصله‌ی «نقطه‌ی ۱۱» با خط رسم شده از سرشانه‌ی پشت «۸ سانتیمتر» فاصله داشته باشد. دگمه خور، ۲ سانتیمتر. ۴۸. ۷.
- در این مدل، حذف شود. پنس زیر سینه
- در این مدل، ۲ سانتیمتر ۵۲. ۴۶
- ۳ سانتیمتر ۵۳. ۵۱
- خط پایه‌ی یقه در پشت ۵۳. ۵۲
- خط شکست یقه ۴۹. ۵۲
- (بستگی به مدل دارد.) در این مدل، ۶ سانتیمتر ۵۴. ۵۳
- (به نسبت ضخامت پارچه) در این مدل، ۵/۰ سانتیمتر ۵۵. ۵۴
- پهنای یقه در قسمت سرشانه و مرکز پشت بستگی به مدل دارد. (شکل ۱-۲۲۲)

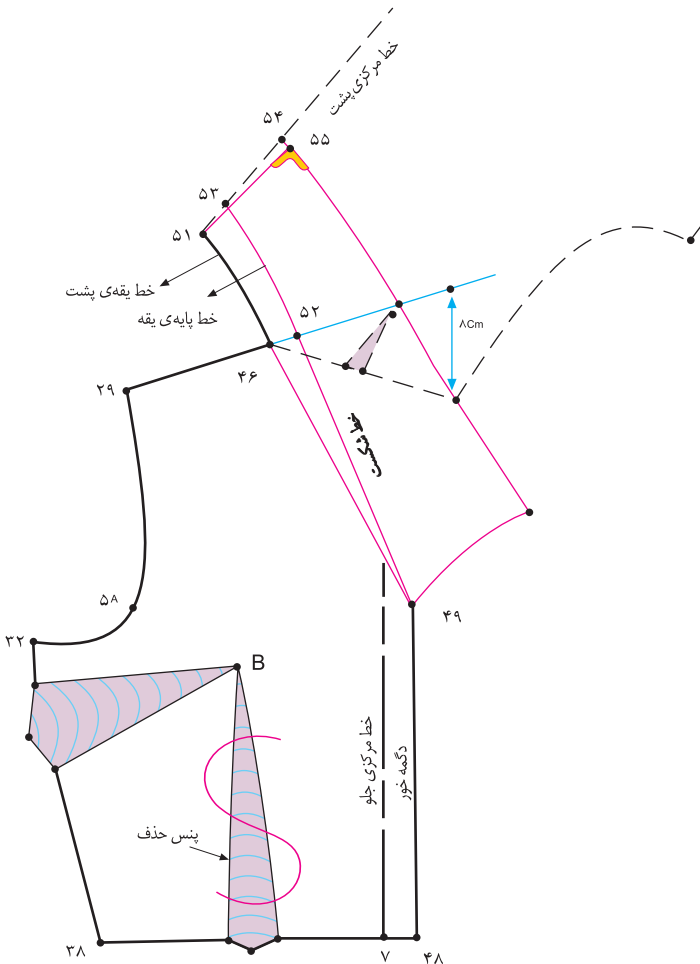

شکل ۱-۲۲۲ ▲



این گام عیناً همانند گام ششم در مدل الف است.

تکه‌ی یقه‌ی آرشال «۵۱. ۴۹. ۵۵. ۴۶» را همراه با بالاتنه‌ی جلو رولت کنید.

الگوی بالاتنه‌ی جلو و پشت را از یکدیگر جدا کرده، خطوط اضافه‌ی یقه را در قسمت پشت پاک کنید.

پنس پهلو، ۲ سانتیمتر کوتاه شده ۴۵ B.

اندازه‌ی دگمه خور + ۱ سانتیمتر ۵۷ ۷.

۴-۳ سانتیمتر ۴۶ ۵۶.

خط سجاف جدای یقه ۵۷ ۵۶.

خطوط سجاف جدای یقه‌ی آرشال

«۴۹. ۵۵. ۵۳. ۵۱. ۴۶. ۵۶. ۵۷. ۴۸»

را رولت کنید. (شکل ۱-۲۲۳)

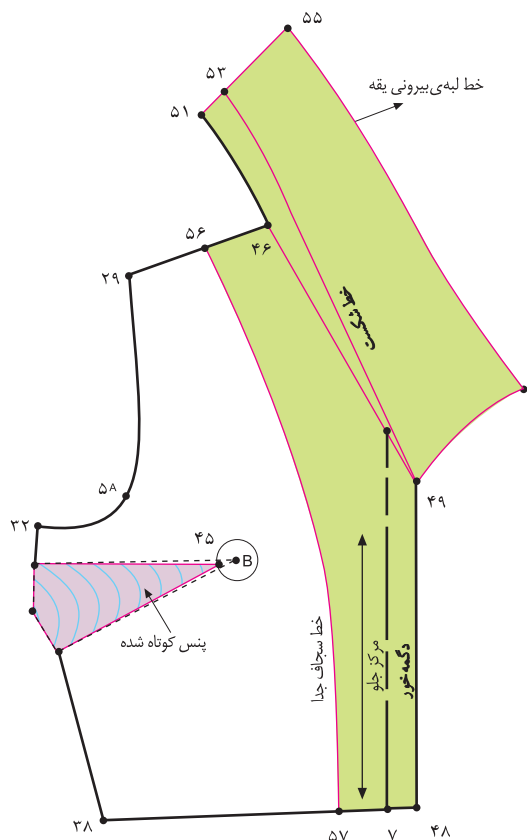

شکل ۱-۲۲۳ ▲





□ در صورتی که بخواهید سجاف را دو تکه کنید، می‌توانید «۳-۴ سانتیمتر» از «نقطه ی ۴۹» پایین آمده «خط ۶۰-۵۹» ترسیم و سپس چیده شود. (شکل‌های ۲۲۷، ۲۲۶ و ۱-۲۲۵)

□ این گام عیناً همانند گام هفتم در مدل الف است.
□ برای به دست آوردن سجاف جدای یقه، از «نقطه ی ۵۵» در حدود «۲۵-۰/۵ سانتیمتر» (بستگی به ضخامت پارچه دارد.) بیرون بیاید تا «نقطه ی ۵۸» به دست آید.
□ (به نسبت ضخامت پارچه) ۲۵-۰/۵ سانتیمتر ۵۸. ۵۵.
□ «نقطه ی ۵۸» را به وسیله ی خط کش منحنی به «نقطه ی ۴۹» به گونه ای رسم کنید که در «نقطه ی ۴۹» به صفر برسد.
(شکل ۱-۲۲۴)

۲۵-۰/۵ سانتیمتر ۵۸. ۵۵.

سجاف جدای یقه ۵۷. ۴۸. ۵۸. ۵۱. ۵۶.

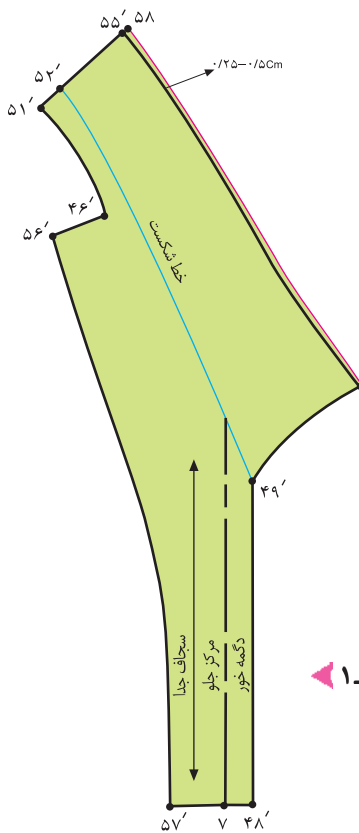

شکل ۱-۲۲۴

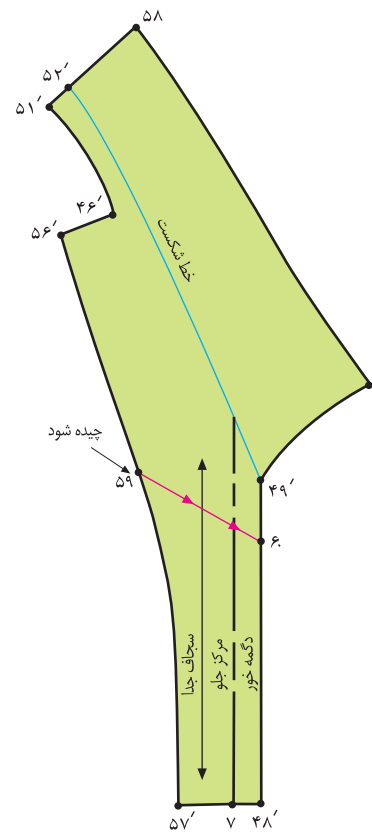

شکل ۱-۲۲۷

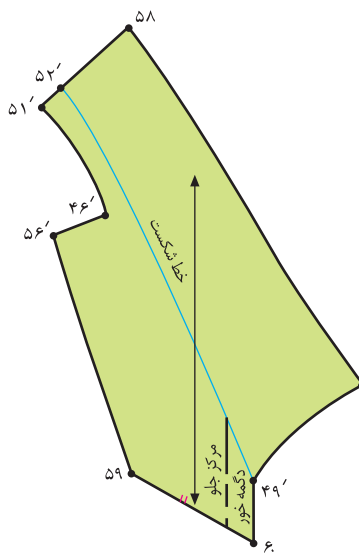

شکل ۱-۲۲۶

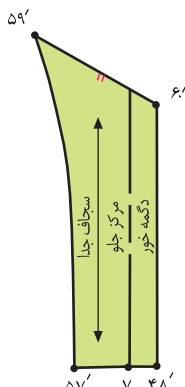

شکل ۱-۲۲۵

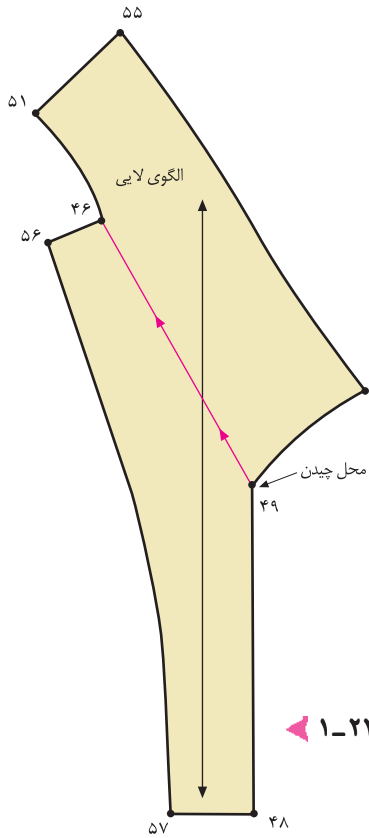

شکل ۱-۲۲۸

- جهت ترسیم الگوی لایی، عیناً همانند گام هشتم مدل الف انجام دهید.
- خط «راستای پارچه» را موازی با خط مرکزی جلو تا بالای الگوی سجاف ادامه دهید. (شکل ۱-۲۲۸)
- در صورتی که پارچه نازک باشد می‌توانید قسمت وصل لایی به لباس و سجاف را در خط شکست از یکدیگر جدا کنید.
- هنگام دوخت «۴۹. ۵۱. ۴۶. ۵۵»، لایی را به یقه‌ی لباس وصل کنید. (شکل ۱-۲۲۹)
- هنگام دوخت تکه‌ی «۴۸. ۴۹. ۵۶. ۵۷. ۴۶»، لایی را به سجاف وصل کنید. (شکل ۱-۲۳۰)

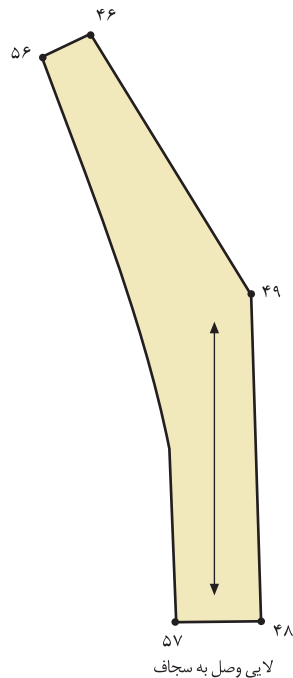

شکل ۱-۲۳۰

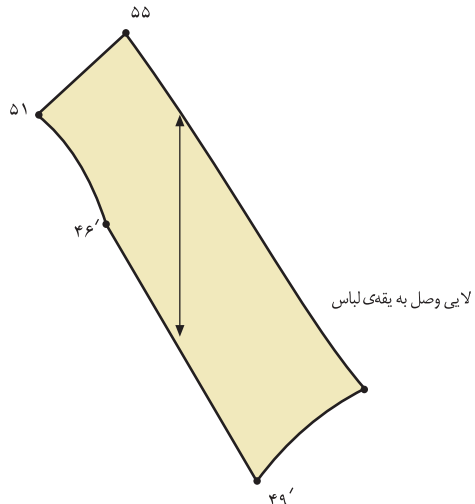

شکل ۱-۲۲۹



- از «نقطه‌ی ۴۹» به اندازه‌ی « $\frac{1}{4}$ قطر دگمه» از خط دگمه خور پایین بیاید تا محل جادگمه را علامت بگذارید.
- جهت مشخص کردن اندازه‌ی جادگمه، قطر دگمه را اندازه بگیرید و آن را «به اضافه‌ی ۰٫۳ سانتیمتر» کنید.
- قطر دگمه + ۰٫۳ سانتیمتر = اندازه‌ی جادگمه
- جهت علامت گذاری جادگمه، «۰٫۳ سانتیمتر» به سمت راست الگو و بقیه‌ی اندازه‌ی جادگمه را به طرف بالاتنه علامت بزنید و محل جادگمه را مشخص کنید.
- فواصل طولی جادگمه بستگی به مدل لباس دارد. (شکل ۱-۲۳۱)

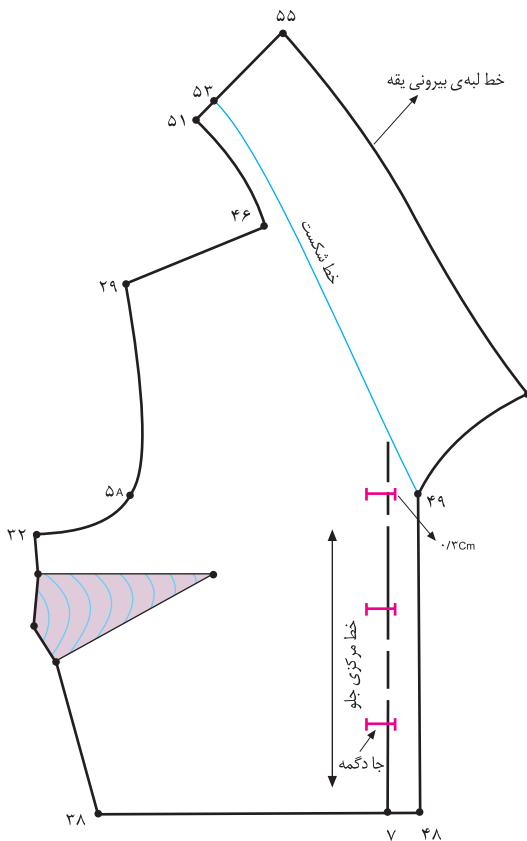

شکل ۱-۲۳۱ ▲

مدل پ



این گام عیناً همانند گام‌های اول، دوم، سوم و چهارم در مدل الف است؛ با این تفاوت که لبه‌ی خارجی یقه‌ی مدل آرشال مدل انگلیسی طراحی شده و مدل دگمه خور لباس، چهار دگمه است.

از «نقطه‌ی ۷» تقاطع خط مرکزی جلو و خط کمر به اندازه‌ی دگمه خور، در این مدل «۴ سانتیمتر» بیرون بیایید تا «نقطه‌ی ۴۸» به دست آید.

پهنای یقه* در قسمت سرشانه و مرکز پشت بستگی به مدل دارد. (شکل ۱-۲۳۲)

- ۷. ۴۸ در این مدل دگمه خور، ۴ سانتیمتر
- ۴۶. ۵۲ (پایه‌ی یقه) در این مدل، ۲ سانتیمتر
- ۵۱. ۵۳ ۳ سانتیمتر
- ۵۳. ۵۴ (بستگی به مدل دارد.) در این مدل، ۶ سانتیمتر
- ۵۴. ۵۵ (به نسبت ضخامت پارچه) در این مدل، ۵/۰ سانتیمتر
- ۵۲. ۵۳ خط پایه‌ی یقه در پشت
- ۵۲. ۴۹ خط شکست یقه

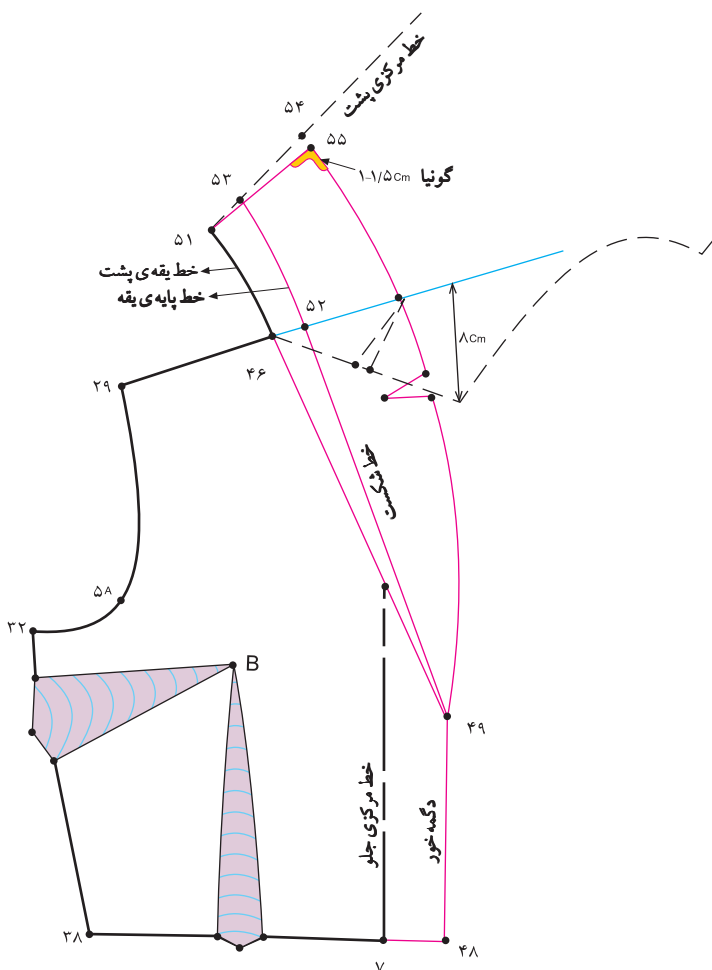

شکل ۱-۲۳۲



- عیناً همانند گام ششم در مدل الف عمل کنید؛ با این تفاوت که اندازه‌ی سجاف به علت پهنای دگمه خور بیشتر است.
- الگوی بالاتنه‌ی جلو و پشت را از یکدیگر جدا کرده، خطوط اضافه‌ی یقه را در قسمت پشت پاک کنید.
- تکه‌ی یقه‌ی آرشال «۵۱. ۴۹. ۵۵. ۴۶» را همراه با بالاتنه آرشال رولت کنید.

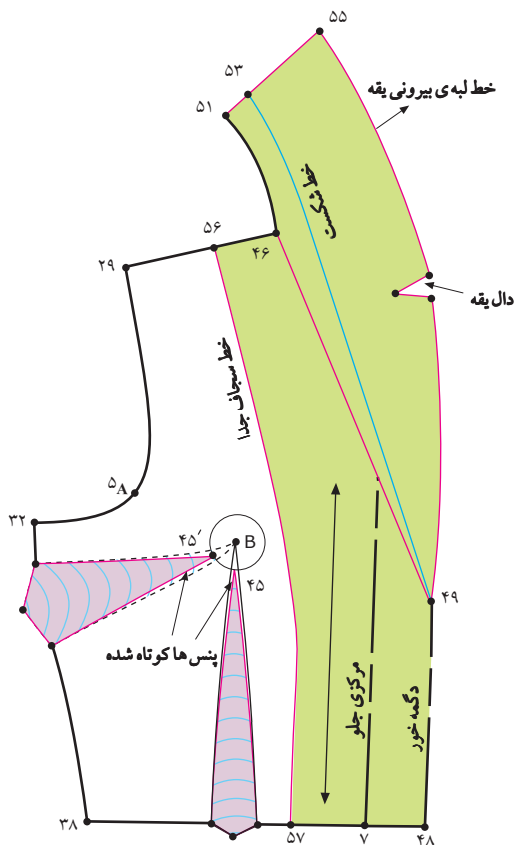

- ۷. ۵۷ سانتیمتر + ۱ دگمه خور + ۴cm + ۱cm ۵cm
- ۴۶. ۵۶ سانتیمتر ۴
- ۵۶. ۵۷ خط سجاف جدای یقه
- B. ۴۵ B. ۴۵. پنس پهلو ۲ سانتیمتر کوتاه شده
- خطوط سجاف جدای یقه‌ی آرشال «۴۹. ۵۵. ۵۳. ۵۱. ۴۶. ۵۶. ۵۷. ۴۸» و خطوط شکست و مرکزی جلو را رولت کنید. (شکل ۱-۲۳۳)

▲ شکل ۱-۲۳۳

استاندارد مهارت: نازک دوزی زنانه درجه ۲
الگوی انواع یقه
شماره‌ی شناسایی: ۸۸ و ۷-۹۱/۴۱/۲/۴

واحد کار: توانایی ترسیم الگوی انواع یقه
شماره‌ی شناسایی: ۸۸ و ۷-۹۱/۴۱/۲/۴-۹



عیناً همانند گام هفتم در مدل الف انجام دهید. (شکل ۱-۲۳۴)

۵۵.. ۵۸ سانتیمتر $\frac{0}{5-0/25}$

سجاف جدای یقه ۵۶.. ۵۱.. ۵۸.. ۴۸.. ۵۷.



در صورتی که بخواهید سجاف را دو تکه کنید، می‌توانید

«۳-۴ سانتیمتر» از «نقطه ی ۴۹» پایین آمده «خط ۶۱-۶۰»

ترسیم و سپس چیده شود. (شکل‌های ۲۳۶، ۲۳۷ و ۱-۲۳۵)

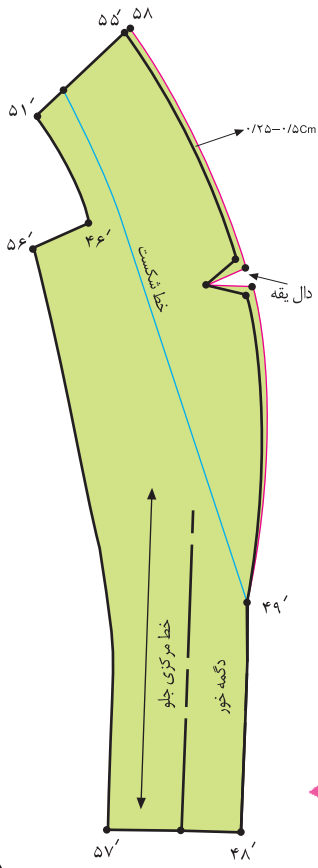

شکل ۱-۲۳۴

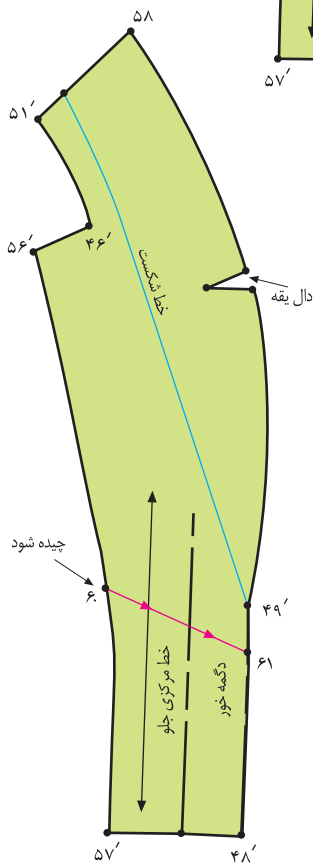

شکل ۱-۲۳۷

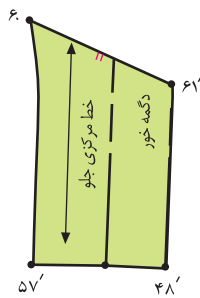

شکل ۱-۲۳۶

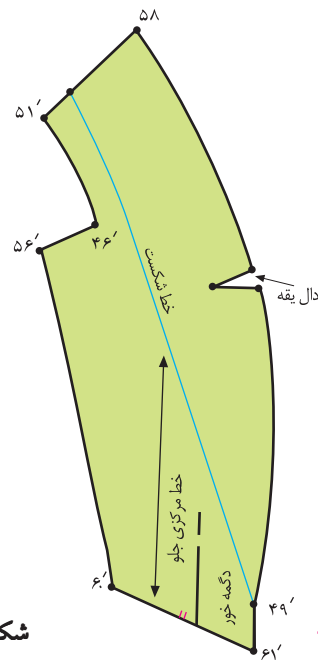

شکل ۱-۲۳۵

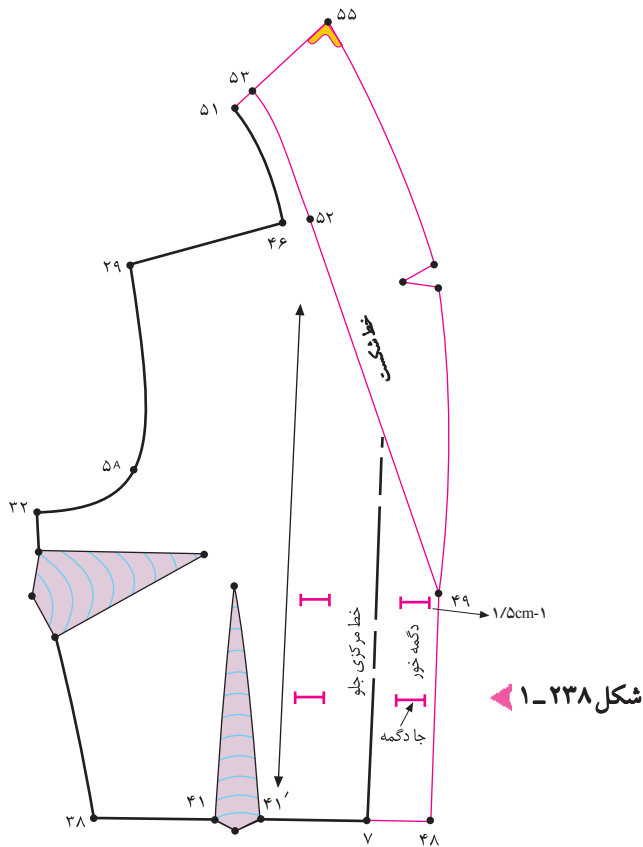

- از «نقطه‌ی ۴۹» به اندازه‌ی « $\frac{1}{5}$ قطر دگمه» از خط دگمه خور پایین بیابید و محلّ جادگمه را علامت بگذارید.
- سپس از خط دگمه خور به اندازه‌ی «۱-۱/۵ سانتیمتر» (بستگی به ضخامت پارچه دارد.) داخل شوید. این، شروع محلّ جادگمه است. سپس، اندازه‌ی جادگمه را علامت بگذارید.
- جادگمه‌ی افقی (بعد از خط مرکزی جلو) و موازی با جادگمه‌ی قبلی و «۱-۱/۵ سانتیمتر» مانده به لبه‌ی بیرونی سجاف جدا علامت گذاری شود.
- فواصل طولی جادگمه بستگی به مدل دارد. (شکل ۱-۲۳۸)



واحد کار: توانایی ترسیم الگوی انواع یقه
شماره‌ی شناسایی: ۹-۴/۲/۴۱/۹۱-۷ و ۸۸

استاندارد مهارت: نازک دوزی زنانه درجه ۲
الگوی انواع یقه
شماره‌ی شناسایی: ۸۸ و ۷-۹۱/۴۱/۲/۴



جهت ترسیم الگوی لایی، عیناً همانند گام هشتم مدل الف عمل کنید. (شکل‌های ۲۴۱، ۲۴۰ و ۲۳۹-۱)

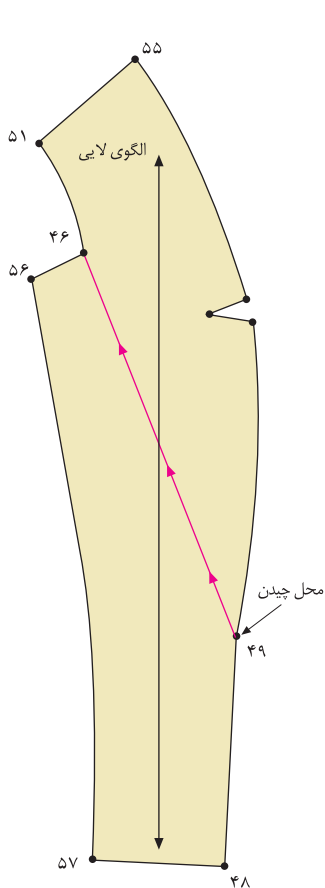

شکل ۱-۲۳۹

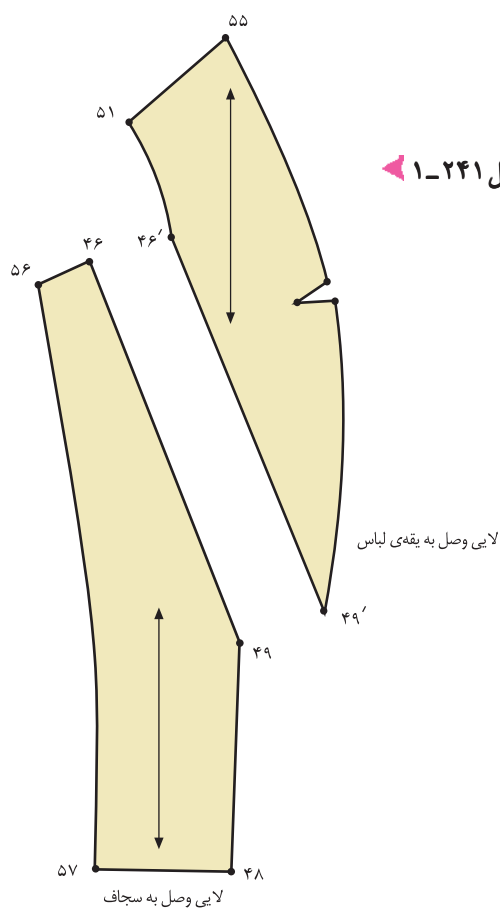

شکل ۱-۲۴۰

استاندارد مهارت: نازک دوزی زنانه درجه ۲
الگوی انواع یقه
شماره‌ی شناسایی: ۸۸ و ۷-۹۱/۴۱/۲/۴

واحد کار: توانایی ترسیم الگوی انواع یقه
شماره شناسایی: ۸۸ و ۷-۹۱/۴۱/۲/۴-۹



در این صفحه انواع مدل یقه‌ی آرشال را مشاهده می‌کنید، آیا می‌توانید با راهنمای هنرآموز محترم الگوی یقه و سجاف آنان را ترسیم کنید؟



مدال الف



از روی الگوی اساس بالاتنه‌ی جلوی اصلاح شده، رولت کنید.

پنس سینه را ببندید و به پهلو یا زیر سینه‌ی الگو منتقل کنید.

(شکل ۱-۲۴۲)

۲۲. پنس سینه بسته B

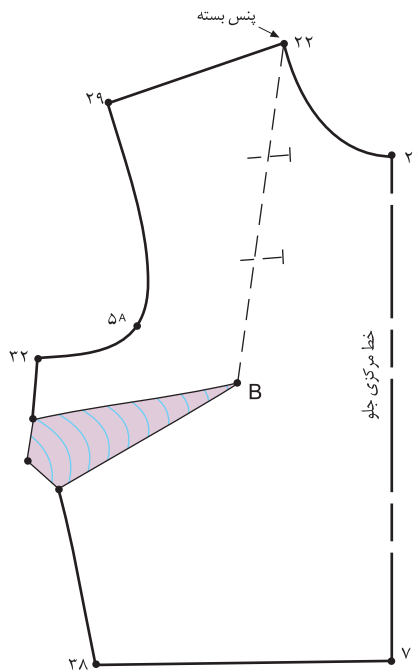

شکل ۱-۲۴۲



از «نقطه‌ی ۲۱*» خط مرکزی جلو به اندازه‌ی دلخواه (بستگی به فرم دال یقه دارد)، در این مدل «۱/۵ سانتیمتر» پایین بیابید تا «نقطه‌ی ۴۶» به دست آید.

۲۱. ۴۶ (بستگی به فرم دال یقه دارد). ۱/۵ سانتیمتر

از «نقطه‌ی ۲۲» ابتدای سرشانه را به اندازه‌ی دلخواه (در این مدل، «۱ سانتیمتر») گشاد کنید تا «نقطه‌ی ۴۷» به دست آید.

(شکل ۱-۲۴۳)

۲۲. ۴۷ در این مدل، ۱ سانتیمتر

۴۷. ۴۶ خط جدید حلقه‌ی گردن

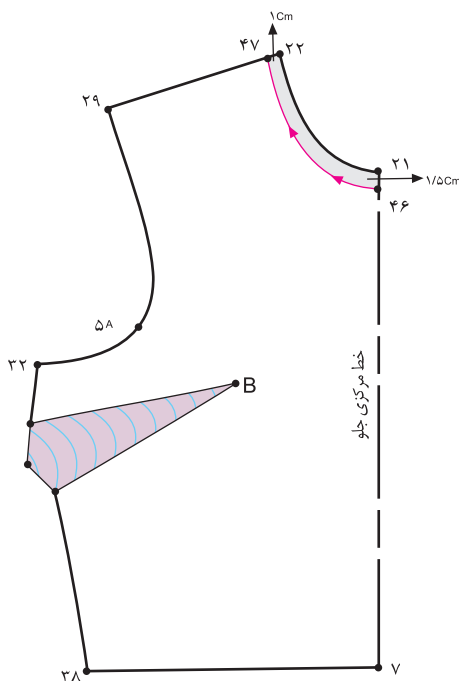

شکل ۱-۲۴۳



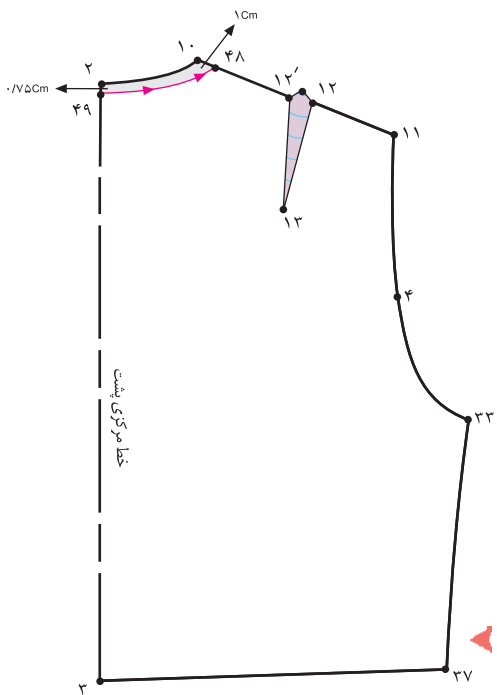

شکل ۱-۲۴۴

از «نقطه‌ی ۱۰» ابتدای سرشانه‌ی پشت برابر با فاصله‌ی «۲۲. ۴۷» (سرشانه‌ی جلو) داخل شوید تا «نقطه‌ی ۴۸» به دست آید.

۱۰. ۴۸ ۲۲. ۴۷ سانتیمتر

از «نقطه‌ی ۲» در خط مرکزی پشت به اندازه‌ی $۰/۷۵^*$ سانتیمتر پایین بیایید تا «نقطه‌ی ۴۹» به دست آید. (شکل ۱-۲۴۴)

۲. ۴۹ سانتیمتر $۰/۷۵$



از «نقطه‌ی ۷» تقاطع خط مرکزی جلو و خط کمر به اندازه‌ی دگمه خور، در این مدل «۲/۵ سانتیمتر» بیرون بیایید تا «نقطه‌ی ۵۰» به دست آید.

اندازه‌ی دگمه خور (در این مدل، $۲/۵$ سانتیمتر ۵۰ .)

از «نقطه‌ی ۵۰» موازی با خط مرکزی جلو، خطی را به سمت بالا رسم کنید.

از «نقطه‌ی ۴۷» خطی را در امتداد سرشانه‌ی جلو رسم کنید.

از «نقطه‌ی ۴۷» به اندازه‌ی پایه‌ی $۰/۷۵^*$ سانتیمتر (در این مدل، «۲ سانتیمتر») داخل شوید تا «نقطه‌ی ۵۱» به دست آید.

(پایه‌ی یقه) در این مدل، ۲ سانتیمتر ۵۱ . ۴۷. خطی از «نقطه‌ی ۵۱» رسم کنید تا خط دگمه خور را قطع کند و «نقطه‌ی ۵۲» ، خط شکست، (شکل ۱-۲۴۵)

خط شکست ۵۱ . ۵۲

خط دگمه خور ۵۰ . ۵۲

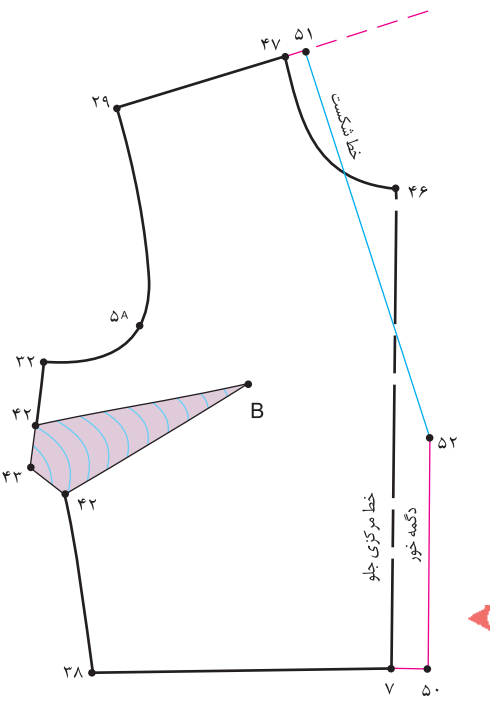

شکل ۱-۲۴۵

* معمولاً $\frac{1}{4}$ فاصله «۴۸. ۱۰» نیز در نظر گرفته می‌شود. (بستگی به ضخامت پارچه دارد).
* بلندی پایه‌ی یقه بستگی به مدل دارد و می‌تواند بلندتر باشد؛ مثلاً ۳ سانتیمتر.

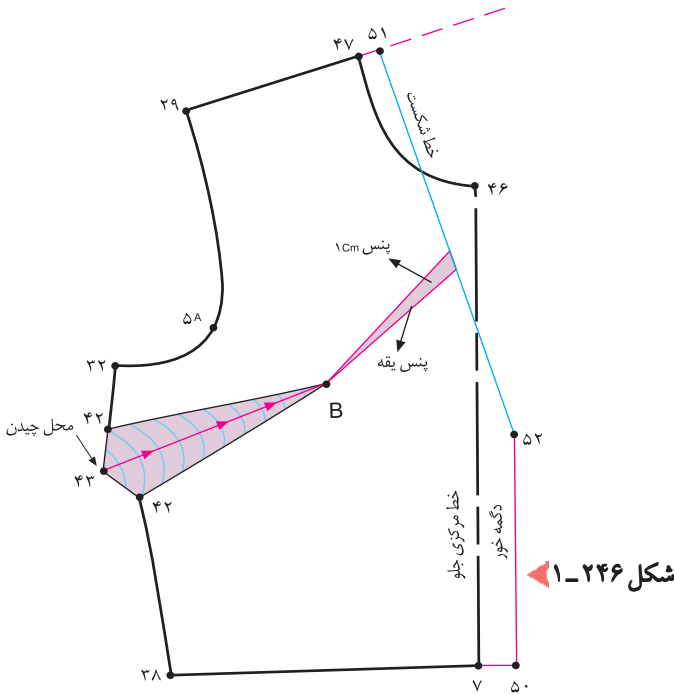

- برای جلوگیری از گشاد شدن یقه، یک پنس به اندازه‌ی «۱ سانتیمتر» روی خط «۵۱. ۵۲» رسم کنید. انتهای آن را تا «نقطه‌ی B» (سرسینه) ادامه دهید.
- از «نقطه‌ی B» (سرسینه) خطی به انتهای پنس پهلو رسم کنید تا خط «B. ۴۳» به دست آید. سپس این خط را قیچی کنید. (شکل ۱-۲۴۶)

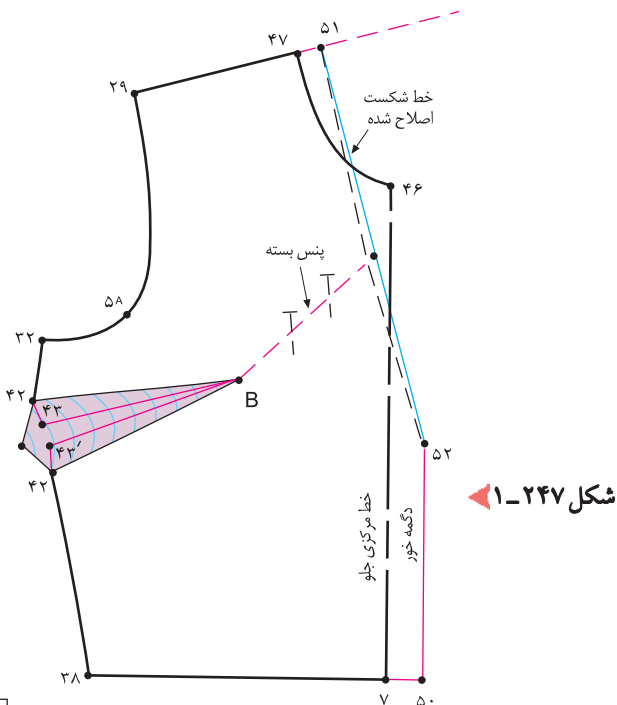

- پنس «۱ سانتیمتر» را روی خط «۵۱. ۵۲» (خط شکست) ببندید.
- زیر خط چیده شده‌ی پنس پهلو، کاغذ بچسبانید و اوزمان طبیعی به وجود آمده از انتقال پنس را مشخص کنید.
- پس از بستن پنس یقه، خط شکست «۵۱. ۵۲» را دوباره رسم کرده، اصلاح کنید. (شکل ۱-۲۴۷)





متر را باید به حالت ایستاده نگه دارید، دور حلقه‌ی گردن گشاد شده‌ی پشت را اندازه بگیرید و یادداشت کنید.

از «نقطه‌ی ۵۱» خطی در امتداد خط شکست به اندازه‌ی حلقه‌ی گردن گشاد شده‌ی پشت به اضافه‌ی «۱ سانتیمتر» بالا بروید تا «نقطه‌ی ۵۳» به دست آید.

حلقه‌ی گردن گشاد شده‌ی پشت + ۱ سانتیمتر ۵۳ . ۵۱
($۸ / ۵\text{cm} + ۱\text{cm}$ ۹ / ۵cm)

از «نقطه‌ی ۵۳» به اندازه‌ی «۲ سانتیمتر» به طرف چپ بروید و علامت بگذارید.

از «نقطه‌ی ۵۱» مساوی خط «۵۳ . ۵۱» خطی عمود رسم کنید تا با «۲ سانتیمتر»ی که علامت گذاشته‌اید، برخورد کند و «نقطه‌ی ۵۴» به دست آید. (شکل ۱-۲۴۸)

۲ سانتیمتر ۵۴ . ۵۳

۵۴ . ۵۱ . ۵۳ . ۵۱

خط پایه‌ی یقه در پشت ۵۴ . ۵۱

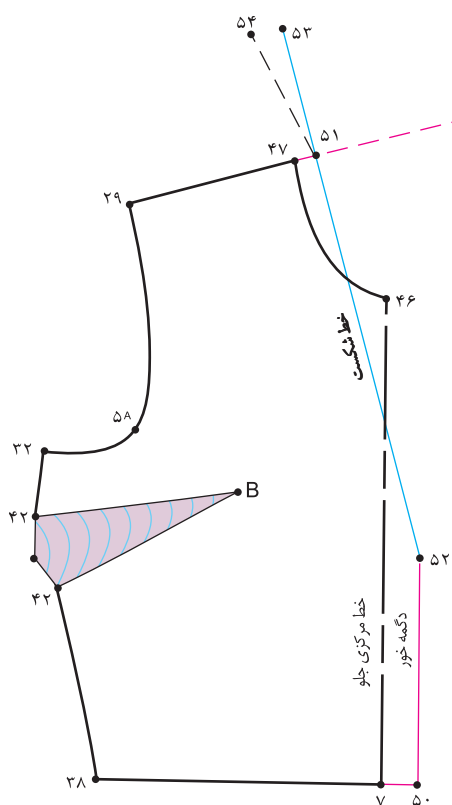

شکل ۱-۲۴۸ ▲



□ «نقطه‌ی ۵۴» را گونیا کنید، به اندازه‌ی «۳ سانتیمتر» بیرون بروید تا «نقطه‌ی ۵۵» به دست آید.

۳ سانتیمتر ۵۴. ۵۵

□ «نقطه‌ی ۵۴» را گونیا کنید، به اندازه‌ی «۵ سانتیمتر» بیرون بروید تا «نقطه‌ی ۵۶» به دست آید.

۵ سانتیمتر ۵۴. ۵۶

□ به وسیله‌ی خط کش «نقطه‌ی ۵۵» را به «نقطه‌ی ۵۶» وصل کنید تا خط مرکزی پشت یقه مشخص شود.

خط مرکزی پشت یقه ۵۵. ۵۶

□ از «نقطه‌ی ۴۶» به اندازه‌ی «۵/۵ سانتیمتر»* (بستگی به دال (د) یقه دارد.) بالا بروید تا «نقطه‌ی ۵۷» به دست آید.

بستگی به دال (د) یقه دارد. ۵/۵ سانتیمتر ۴۶. ۵۷

□ از «نقطه‌ی ۵۷»، خطی موازی با خط کمر به سمت داخل و بیرون الگو رسم کنید. این خط راهنمای دال (د) یقه است.

(می‌توانید «۵/۵ سانتیمتر» را در الگو بالا بروید و از «نقطه‌ی ۴۶» خط راهنمای دال (د) یقه را رسم کنید.) (شکل ۱-۲۴۹)

خط راهنمای دال یقه (د) خط ۵۷

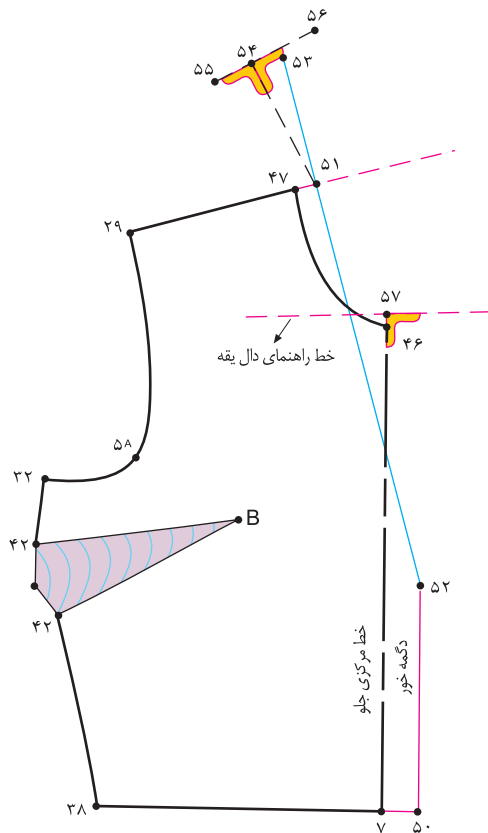

شکل ۱-۲۴۹ ▲

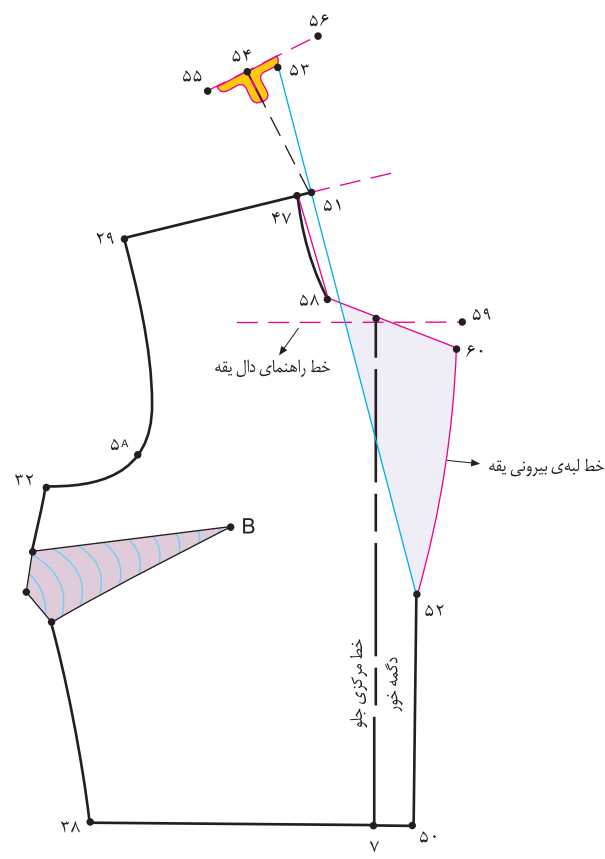

شکل ۱-۲۵۰ ▲

- روی خط راهنمای دال (د) یقه، به اندازه‌ی «۱٫۵ سانتیمتر» بالا بروید تا با هلال حلقه‌ی گردن برخورد کند. نقطه‌ی به دست آمده «نقطه‌ی ۵۸» است.
 - فاصله‌ی خط راهنمای یقه تا حلقه‌ی گردن ۱٫۵ سانتیمتر نقطه‌ی ۵۸ به وسیله‌ی خط کش «نقطه‌ی ۴۷» را به «نقطه‌ی ۵۸» وصل کنید. سپس خط هلالی شکل حلقه‌ی گردن را پاک نمایید.
 - از تقاطع خط شکست با خط راهنمای دال (د) یقه، پهنای یقه را علامت بگذارید تا «نقطه‌ی ۵۹» به دست آید.
 - از خط راهنمای دال (د) یقه «نقطه‌ی ۵۹» به اندازه‌ی دلخواه (بستگی به دال یقه و مدل آن دارد.) پایین بیاید تا «نقطه‌ی ۶۰» به دست آید.
 - «نقطه‌ی ۶۰» در این مدل، ۲ سانتیمتر ۶۰. ۵۹. «نقطه‌ی ۶۰» را به «نقطه‌ی ۵۸» با خط کش وصل کنید.
- (شکل ۱-۲۵۰)

- لبه‌ی خارجی برگرد یقه‌ی بالاتنه ۶۰. ۵۲.
- پهنای برگرد یقه و لبه‌ی خارجی آن را از «نقطه‌ی ۶۰» تا «نقطه‌ی ۵۲»، طراحی کنید. (برای طراحی لبه‌ی خارجی یقه از خط کش مخصوص یقه استفاده کنید.)



□ توجه کنید:

باید «نقطه‌ی ۵۴» سمت راست و چپ «خط ۵۴. ۵۱» گونیا شود در غیر این صورت خط مرکزی پشت روی خط صاف قرار نمی‌گیرد.

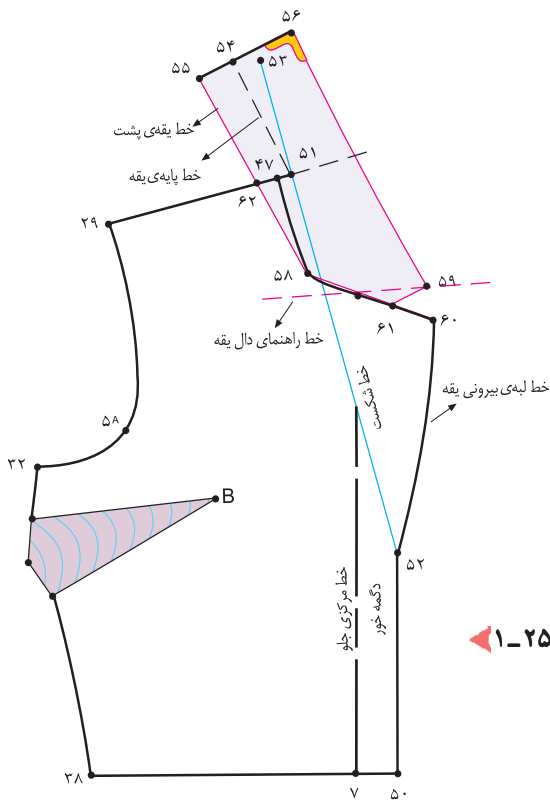

شکل ۱-۲۵۱

- «نقطه‌ی ۵۸» را به «نقطه‌ی ۵۵» با خط کش وصل کنید.
 - خط حلقه‌ی گردن یقه که به بالاتنه وصل می‌شود ۵۵. ۵۸.
 - از «نقطه‌ی ۵۹» فرم دال قسمت بالای یقه را طراحی کنید تا با خط «۶۰. ۵۸» برخورد کند و «نقطه‌ی ۶۱» به دست آید.
 - دال یقه ۶۰. ۶۱. ۵۹.
 - «نقطه‌ی ۵۹» را به «نقطه‌ی ۵۶» به وسیله‌ی خط کش مخصوص یقه وصل کنید.
 - خط لبه‌ی بیرونی بالای یقه ۵۶. ۵۹.
 - «نقطه‌ی ۶۲» تقاطع خط «۵۵. ۵۸» با خط سرشانه است (نقطه‌ی موازنه‌ی تکه‌ی بالای یقه را علامت بگذارید).
- (شکل ۱-۲۵۱)

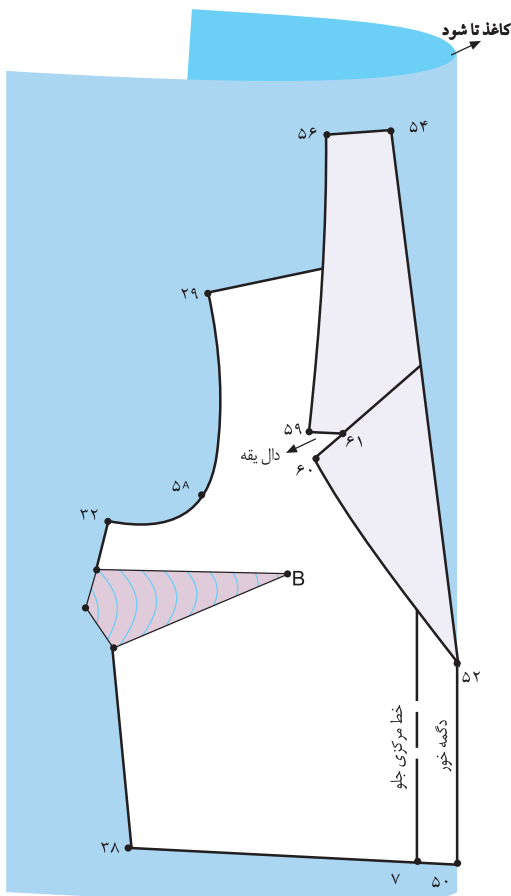

شکل ۱-۲۵۲

- نقطه‌ی موازنه‌ی یقه برای وصل به نقطه‌ی ۴۷ = نقطه‌ی ۶۲
- تکه‌ی بالای یقه‌ی انگلیسی «۵۹. ۶۱. ۵۸. ۶۲. ۵۵. ۵۴. ۵۶» و خط پایه‌ی یقه «۵۴. ۵۱» را رولت کنید.
- تکه‌ی بالای یقه ۵۶. ۵۵. ۶۲. ۵۸. ۶۱. ۵۹.
- قبل از جدا کردن تکه‌ی بالای یقه، کاغذ را در خط شکست «تا» کنید. فرم یقه‌ی ترسیم شده و برگشت آن را روی بالاتنه‌ی الگو بررسی کنید. (شکل ۱-۲۵۲)



□ نقاط موازنه‌ی تکه‌ی بالای یقه «نقاط ۶۱، ۵۸ و ۶۲» را روی الگوی یقه مشخص کنید.

□ خط پایه‌ی یقه (خط ۵۴) را به صورت هلالی ملایم رسم کنید.
□ خط «۵۶. ۵۵»، خط مرکزی پشت یقه است.

(شکل ۱-۲۵۳)

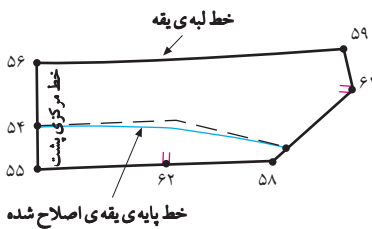

◀ شکل ۱-۲۵۳

□ خط مرکزی پشت یقه ۵۶. ۵۵.

□ قسمت زیر یقه (تکه‌ی بالایی یقه) را در پارچه‌ی ضخیم و معمولی می‌توانید روی اریب پارچه برش بزنید. (شکل ۱-۲۵۴)
□ در صورت اریب بودن قسمت زیر یقه، مبنای راستای پارچه، خط «۶۱. ۵۸» است.

□ برای به دست آوردن سجاف روی بالای یقه، از «نقاط ۵۹ و ۵۶» به اندازه‌ی (بستگی به ضخامت پارچه دارد). «۲۵/۰-۵/۰ سانتیمتر» بیرون بیاورید تا «نقاط ۶۶ و ۶۷» به دست آید.

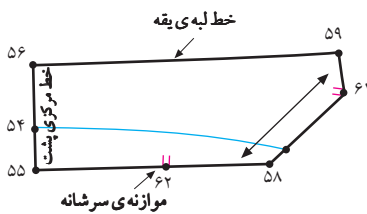

◀ شکل ۱-۲۵۴

□ ۵۶. ۶۶. ۵۹. ۶۷. ۵/۰-۰/۲۵ سانتیمتر

□ «نقطه‌ی ۶۶» را به «نقطه‌ی ۶۷» و از آن جا به گونه‌ای رسم کنید که در «نقطه‌ی ۶۱» به صفر برسد. (شکل ۱-۲۵۵)

□ تکه‌ی روی یقه ۵۴. ۶۶. ۶۷. ۶۱. ۵۸. ۵۵.

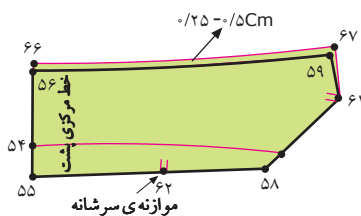

◀ شکل ۱-۲۵۵

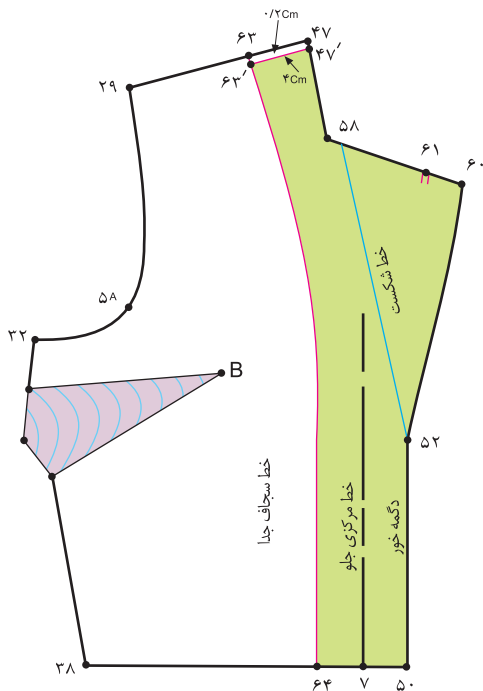

شکل ۱-۲۵۶

پس از رولت کردن تکه‌ی بالای یقه و از نقاط «۶۱، ۵۸ و ۴۷» الگو قیچی کنید.

خط حلقه‌ی یقه‌ی الگوی بالاتنه ۵۸، ۴۷.

برای ترسیم سجاف برگرد یقه‌ی بالاتنه عیناً همانند سجاف یقه‌ی آرشال عمل کنید.

۴-۳ سانتیمتر ۶۳، ۴۷.

اندازه‌ی دگمه خور + ۱ سانتیمتر ۶۴، ۷.

از نقاط «۴۷ و ۶۳» به اندازه‌ی «۲/۰ سانتیمتر» کوتاه کنید تا نقاط «۴۷ و ۶۳» به دست آید.

خطوط سجاف جدا یقه‌ی انگلیسی «۶۳، ۴۷، ۶۰، ۵۲، ۵۰، ۶۴»، خط شکست «۵۲، ۵۸» و خط مرکزی جلو را رولت کنید.

(شکل ۱-۲۵۶)

برای به دست آوردن سجاف جدای برگرد یقه، از «نقطه‌ی ۶۰» به اندازه‌ی «۲۵/۰ سانتیمتر» بیرون بیایید تا «نقطه‌ی ۶۵» به دست آید.

(به ضخامت پارچه دارد) ۲۵/۰ - ۵/۰ سانتیمتر ۶۵، ۶۰.

از «نقطه‌ی ۶۵» به نقاط «۶۱ و ۵۲» به گونه‌ای رسم کنید که در این نقاط به صفر برسد. (شکل ۱-۲۵۷)

۵۲، ۶۵، ۵۸، ۴۷، ۶۳، ۶۴، ۵۰.

سجاف جدای برگرد یقه

شکل ۱-۲۵۷

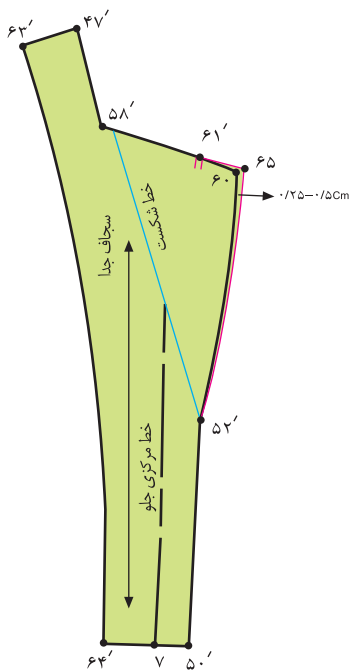

استاندارد مهارت: نازک دوزی زنانه درجه ۲
الگوی انواع یقه
شماره‌ی شناسایی: ۸۸ و ۷- / ۹۱ / ۴۱ / ۲ / ۴

واحد کار: توانایی ترسیم الگوی انواع یقه
شماره‌ی شناسایی: ۸۸ و ۷- / ۹۱ / ۴۱ / ۲ / ۴



خط لبه‌ی بیرونی یقه، متناسب با مدل یقه تغییر می‌کند، در طرحهای ۲ و ۳ راستای پارچه با توجه به خطوط راه راه یا چهارخانه (در قسمت دال یقه) پارچه تنظیم می‌شود.

مدل ب یقه انگلیسی با طرح بلیزری



گام اول این مدل عیناً همانند گام‌های اول الی هشتم مدل الف است؛ با این تفاوت که دال (د) یقه به طرف بالا و به نام بلیزری معروف است.

۷. ۵۰ سانتیمتر (۳ دگمه خور)

۵۴. ۵۵ سانتیمتر ۳

۵۴. ۵۶ سانتیمتر ۵

روی خط راهنمای دال یقه به اندازه‌ی دلخواه (بستگی به مدل یقه دارد)، در این مدل «۲ سانتیمتر»، بالا بروید تا «نقطه‌ی ۶۰» به دست آید.

فاصله‌ی نقطه‌ی «۶۰» در حدود «۱/۲-۰/۲ سانتیمتر» است.

فرم برگرد یقه و تکه‌ی بالایی یقه را طراحی کنید.

پس از رولت کردن تکه‌ی بالایی یقه، از نقاط «۶۰»، «۶۱»، «۵۸» و «۴۷» الگوی بالاتنه را قیچی کنید. (شکل ۱-۲۵۸)

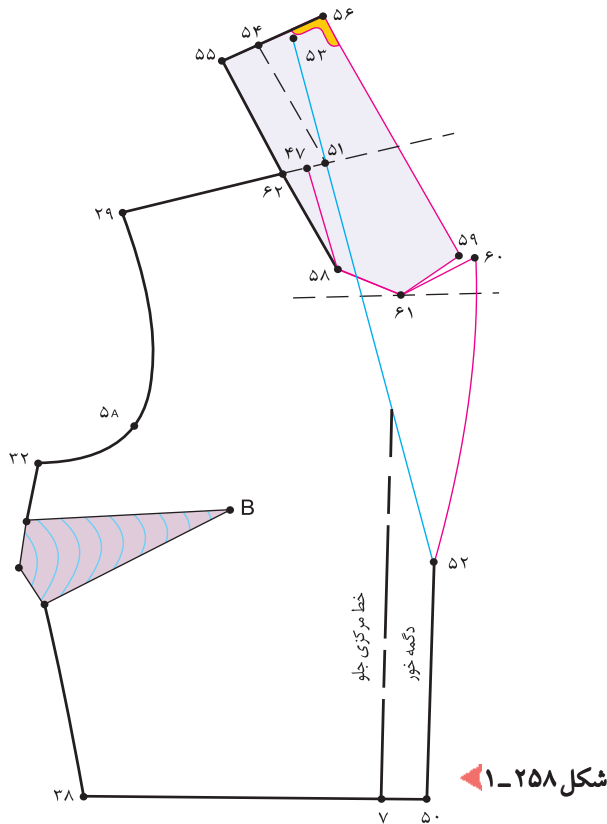

شکل ۱-۲۵۸



برای ترسیم سجاف برگرد یقه‌ی بالاتنه عیناً همانند مدل الف یقه‌ی انگلیسی عمل کنید. (شکل ۱-۲۵۹)

۴۷. ۶۳ سانتیمتر ۴-۳

۷. ۶۴ سانتیمتر ۱ + ۳ دگمه خور + ۱ سانتیمتر ۴cm

۴۷. ۴۷. ۶۳. ۶۳. ۰/۲ سانتیمتر کم شده

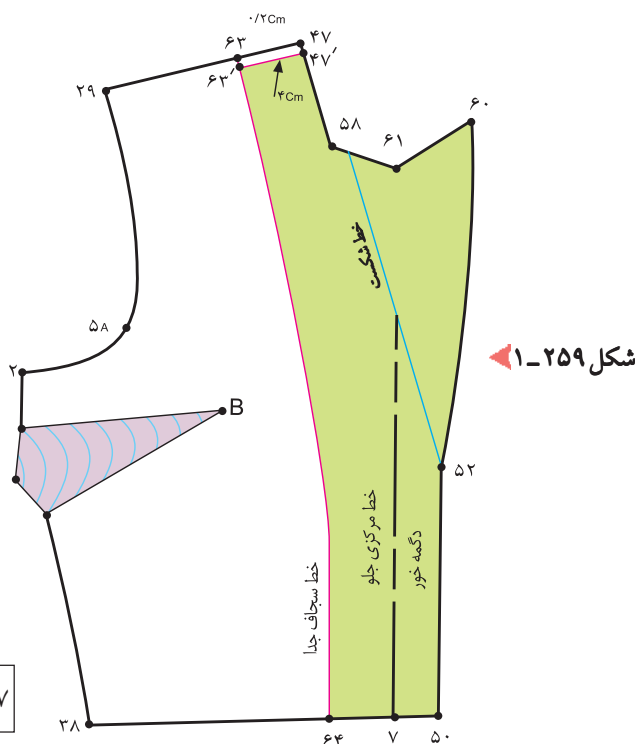

شکل ۱-۲۵۹

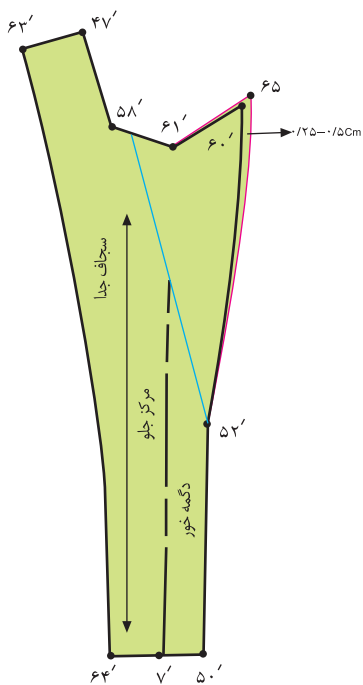

شکل ۱-۲۶۲ ▲

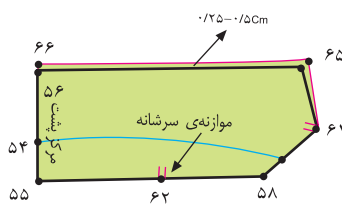

شکل ۱-۲۶۱ ▲

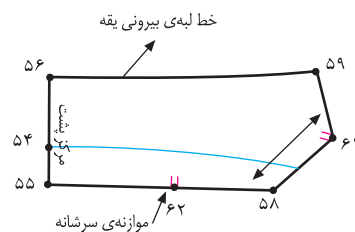

شکل ۱-۲۶۰ ▲



توجه کنید: □

در صورتی که بخواهید دال یقه‌ی انگلیسی در محل مورد نظر مدل قرار گیرد، می‌توانید از «نقطه‌ی ۲۱» خط مرکزی جلو به اندازه‌ی دلخواه پایین بیاورید تا محل دال مورد نظر مدل مشخص شود. (شکل ۱-۲۶۳)

«نقطه‌ی ۴۶» (د) دال نسبتاً بالا

«نقطه‌ی ۴۸» (د) دال نسبتاً پایین

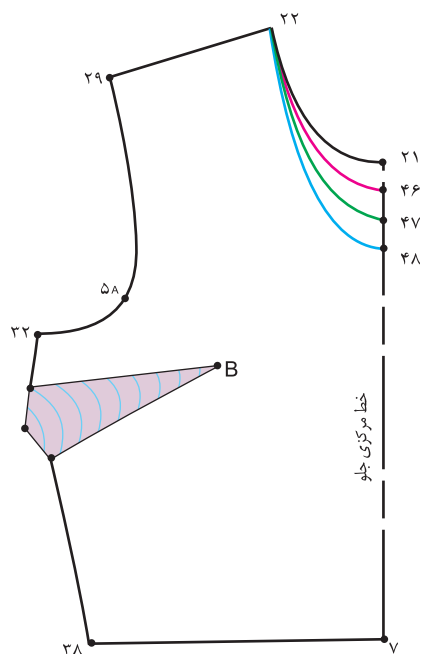

شکل ۱-۲۶۳ ▲

استاندارد مهارت: نازک دوزی زنانه درجه ۲
الگوی انواع یقه
شماره‌ی شناسایی: ۸۸ و ۷- / ۹۱ / ۴۱ / ۲ / ۴

واحد کار: توانایی ترسیم الگوی انواع یقه
شماره شناسایی: ۹- ۴ / ۲ / ۴۱ / ۹۱- ۷ و ۸۸

آزمون عملی



در طرح‌های این صفحه انواع یقه‌ی انگلیسی را مشاهده می‌کنید، دقت کنید فرم دال (د) و پهنای بیرونی یقه متفاوت است، الگوی آنان را ترسیم کنید.

یقه‌ی شکاری یا یقه‌ی قابل تبدیل شکاری به انگلیسی



استاندارد مهارت: نازک دوزی زنانه درجه ۲
الگوی انواع یقه
شماره‌ی شناسایی: ۸۸ و ۷-۹۱/۴۱/۲/۴

واحد کار: توانایی ترسیم الگوی انواع یقه
شماره شناسایی: ۸۸ و ۷-۹۱/۴۱/۲/۴-۹

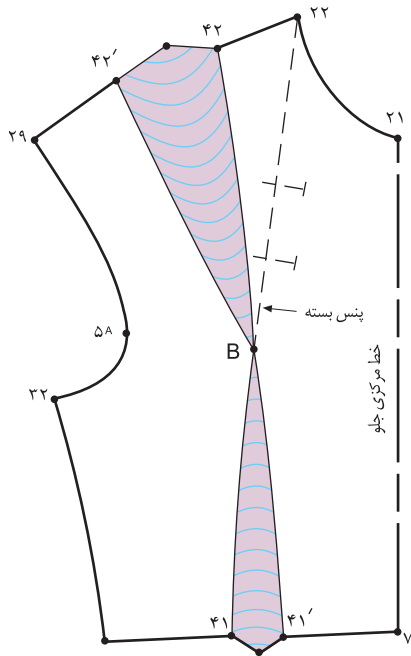

از روی الگوی اساس بالاتنه‌ی جلو که اصلاح شده است، رولت کنید.

پنس سینه را ببندید* و به وسط سرشانه یا پهلو منتقل کنید. (شکل ۱-۲۶۴)



شکل ۱-۲۶۴

از «نقطه‌ی ۲۱» خط مرکزی جلو به اندازه‌ی دلخواه (بستگی به گشادی یقه دارد.)، در این مدل «۱/۵ سانتیمتر»، پایین بیاید تا «نقطه‌ی ۴۶» به دست آید.

۲۱. ۴۶ (بستگی به گشادی یقه دارد.) ۱/۵ سانتیمتر

از «نقطه‌ی ۲۲**» (ابتدای سرشانه‌ی جلو) به اندازه‌ی دلخواه، در این مدل «۱ سانتیمتر»، داخل شوید تا «نقطه‌ی ۴۷» به دست آید.

۲۲. ۴۷ ۱ سانتیمتر

نقاط «۴۶ و ۴۷» را تقریباً به صورت هلالی** شکل به یکدیگر وصل کنید. سپس از «نقطه‌ی ۴۶»، خط یقه‌ی جدید را بچینید. (شکل ۱-۲۶۵)

۴۶. ۴۷ خط جدید یقه‌ی جلو

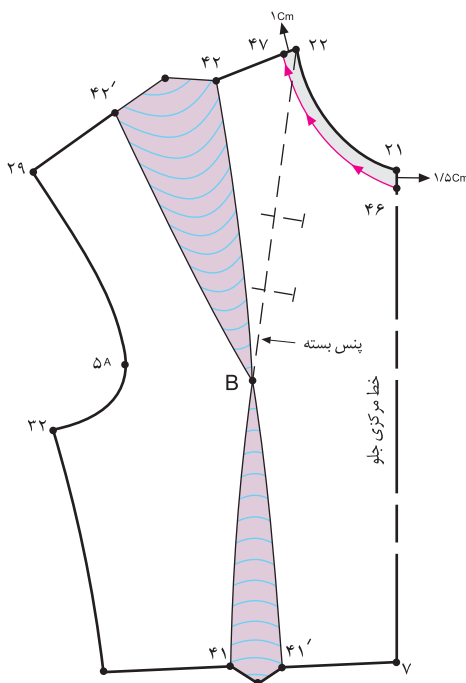

شکل ۱-۲۶۵



* پنس سینه را به این جهت متصل می‌کنیم تا در ترسیم سجاف یقه و گشاد کردن یقه دچار اشتباه نشویم.
** صحیح‌ترین روش گشاد کردن یقه، استفاده از روش مماس کردن سرشانه‌ی پشت و جلوی بالاتنه می‌باشد.
*** در این مدل نباید حلقه‌ی یقه به صورت گرد کامل ترسیم شود، باید کمی حالت هفت داشته باشد.

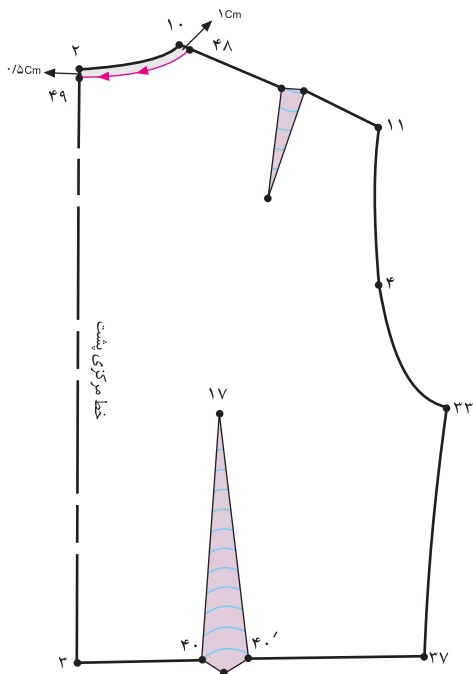

از روی الگوی اساس بالاتنه ی پشت که اصلاح شده است، رولت کنید.
از «نقطه ی ۱۰» ابتدای سرشانه ی پشت برابر با فاصله ی «۲۲. ۴۷» (سرشانه ی جلو) داخل شوید تا «نقطه ی ۴۸» به دست آید.

۱ سانتیمتر ۴۸ ۲۲. ۴۷
از «نقطه ی ۲» ابتدای خط مرکزی پشت به اندازه ی «۵/۰ سانتیمتر» پایین بیایید تا «نقطه ی ۴۹» به دست آید.

۲/۵ سانتیمتر ۴۹
نقاط «۴۹ و ۴۸» را به صورت هلالی شکل به یکدیگر وصل کنید. سپس از «نقطه ی ۴۹» آن را بچینید. (شکل ۱-۲۶۶)
خط جدید یقه ی پشت ۴۹. ۴۸

شکل ۱-۲۶۶

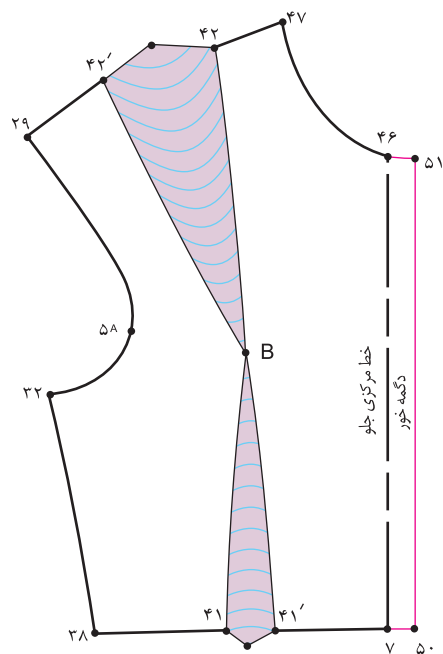

از نقاط «۴۶ و ۷» (خط مرکزی جلو) به اندازه ی دگمه خور بیرون بیایید تا نقاط «۵۱ و ۵۰» به دست آید.

دگمه خور در این مدل، ۲ سانتیمتر ۵۰ ۷. ۵۱ ۴۶
نقاط «۵۱ و ۵۰» را به وسیله ی خط کش به یکدیگر وصل کنید. (شکل ۱-۲۶۷)

خط دگمه خور ۵۰ ۵۱

شکل ۱-۲۶۷

استاندارد مهارت: نازک دوزی زنانه درجه ۲
الگوی انواع یقه
شماره‌ی شناسایی: ۸۸ و ۷-۹۱/۴۱/۲/۴

واحد کار: توانایی ترسیم الگوی انواع یقه
شماره شناسایی: ۸۸ و ۷-۹۱/۴۱/۲/۴-۹

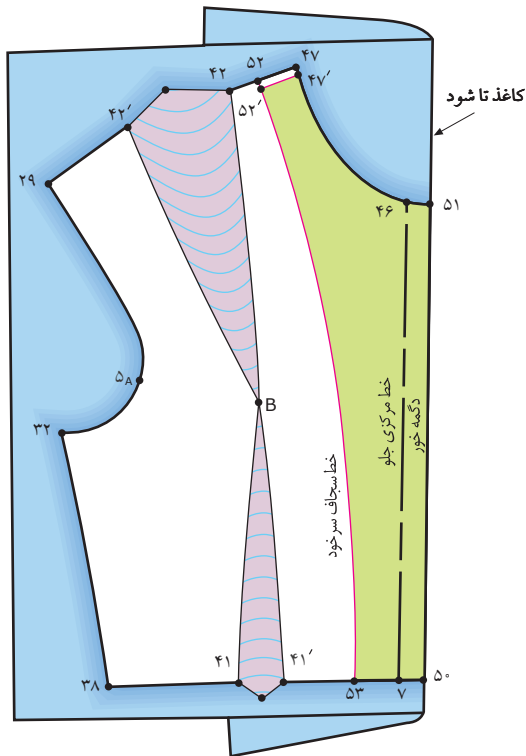

شکل ۱-۲۶۸

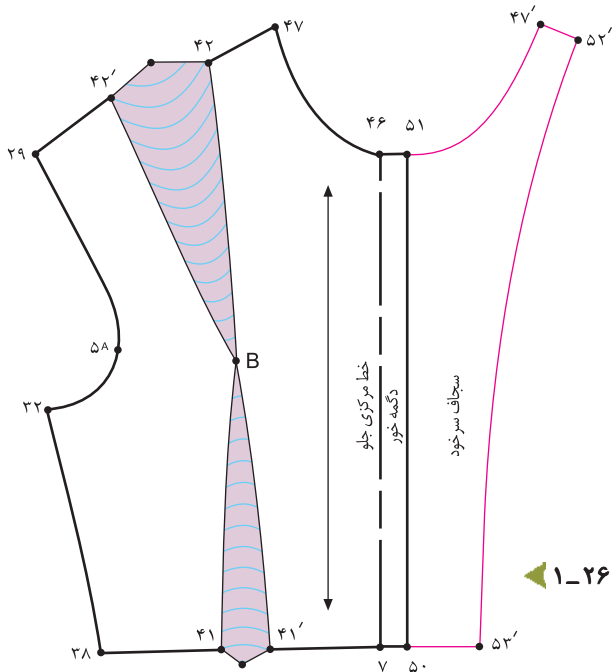

شکل ۱-۲۶۹

- برای ترسیم سجاغ سرخود بالاتنه از «نقطه ی ۴۷» به اندازه ی «۳-۴ سانتیمتر» داخل شوید تا «نقطه ی ۵۲» به دست آید.
- ۴۷. ۵۲ ۳-۴ سانتیمتر
- از «نقطه ی ۷»، تقاطع خط مرکزی جلو با خط کمر، به اندازه ی «دگمه خور به اضافه ی ۱ سانتیمتر» داخل شوید تا «نقطه ی ۵۳» به دست آید.
- ۷. ۵۳ ۳cm + ۱cm) دگمه خور + ۱ سانتیمتر ۵۳
- نقاط «۵۳ و ۵۲» را مطابق شکل به یکدیگر متصل* کنید.

- خط سجاغ جدای بالاتنه ی جلو ۵۳ ۵۲.
- از نقاط «۴۷ و ۵۲» (پهنای سجاغ در سرشانه) به اندازه ی «۲/۰ سانتیمتر» پایین بیایید تا نقاط «۴۷ و ۵۲» به دست آید.
- ۴۷. ۵۲. پهنای سجاغ در سرشانه
- کاغذ را در خط دگمه خور، «۵۱» «تا» کنید.

(شکل ۱-۲۶۸)

- خطوط سجاغ سرخود «۵۱.. ۴۷.. ۵۲.. ۵۳. ۵۰» را رولت کنید. (شکل ۱-۲۶۸)
- «تا» ی کاغذ را در خط «۵۱. ۵۰» باز کنید تکه ی «۵۱.. ۴۷.. ۵۲.. ۵۳.. ۵۰» سجاغ سرخود یقه است. (شکل ۱-۲۶۹)
- تکه ی سجاغ سرخود ۵۱. ۴۷.. ۵۲.. ۵۳.. ۵۰





بالا تنه ی پشت و جلو را در خط سرشانه با یکدیگر مماس کنید.

برای اندازه گیری حلقه ی یقه، باید متر را به حالت ایستاده نگه دارید و اندازه بگیرید.

سپس از خط مرکزی جلو «نقطه ی ۴۶» تا خط مرکزی پشت «نقطه ی ۴۹» حلقه ی یقه (بدون محاسبه ی دگمه خور) را اندازه بنزید و آن را یادداشت کنید. (شکل ۱-۲۷۰)

در این مدل (۲۱cm + ۹cm + ۱۲cm) ۴۶. ۴۷. ۴۹

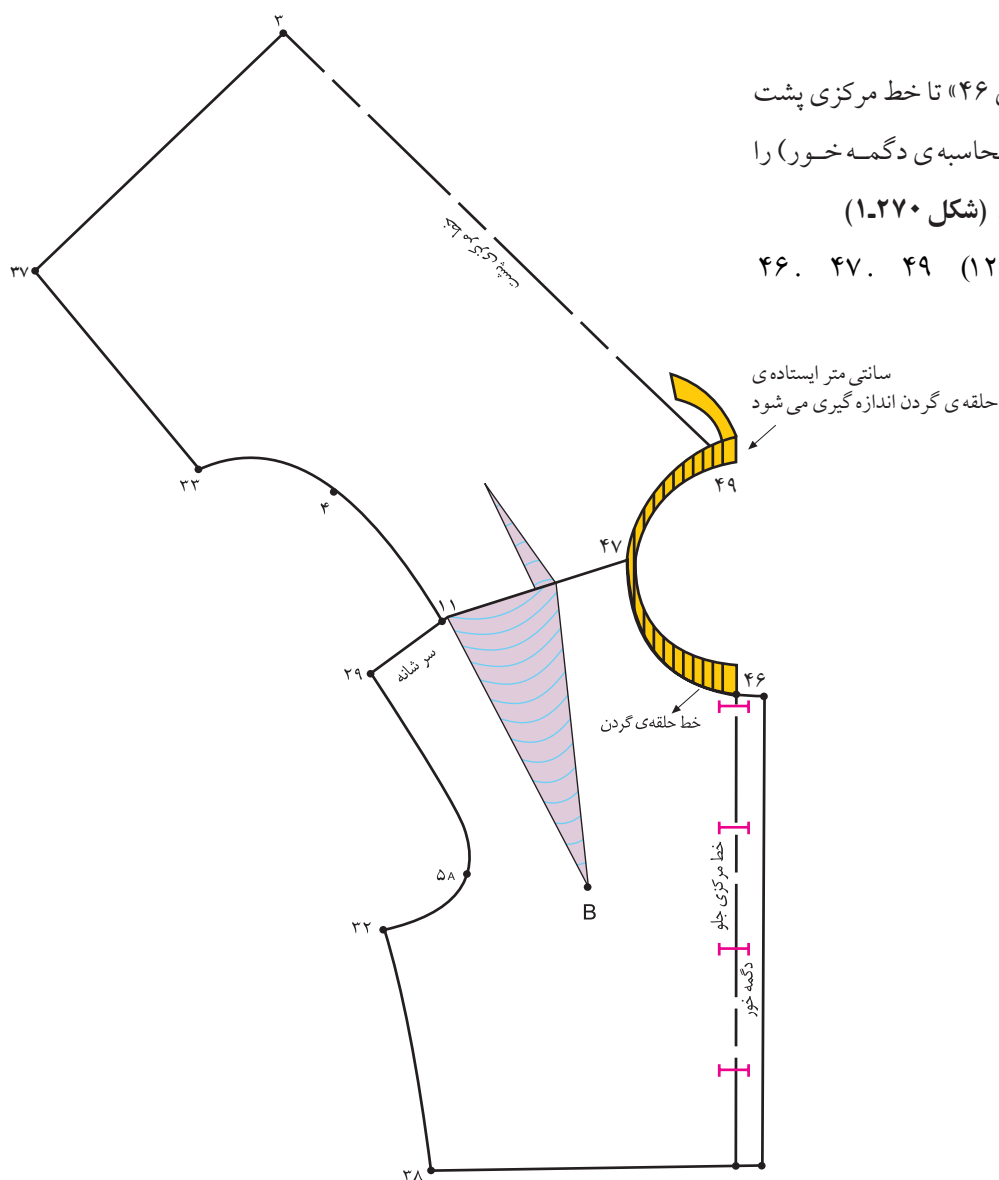

شکل ۱-۲۷۰

استاندارد مهارت: نازک دوزی زنانه درجه ۲
الگوی انواع یقه
شماره‌ی شناسایی: ۸۸ و ۷-۹۱/۴۱/۲/۴

واحد کار: توانایی ترسیم الگوی انواع یقه
شماره شناسایی: ۸۸ و ۷-۹۱/۴۱/۲/۴-۹

کادر اولی‌ری یقه



□ در گوشه‌ی کاغذ دو خط عمود بر هم رسم کنید و تقاطع آن‌ها را با نام «نقطه‌ی ۱» مشخص نمایید.

□ از «نقطه‌ی ۱» به اندازه‌ی دور حلقه‌ی یقه‌ی گشاد شده در بالاتنه (بدون محاسبه‌ی دگمه‌خور) روی خط افقی علامت بگذارید تا «نقطه‌ی ۲» به دست آید.

۱. ۲ حلقه‌ی یقه‌ی گشاد شده‌ی بالاتنه (بدون محاسبه‌ی دگمه‌خور)



شکل ۱-۲۷۱

□ از «نقطه‌ی ۱» به اندازه‌ی پهنای یقه (اندازه‌ی آن بستگی* به مدل دارد)، در این مدل، «۶/۵ سانتیمتر»، بالا بروید تا «نقطه‌ی ۳» به دست آید. (شکل ۱-۲۷۱)

۱. ۳ (بستگی به مدل دارد) در این مدل، ۶/۵ سانتیمتر

□ از «نقطه‌ی ۳» خطی گونیا شده موازی با خط «۲» رسم کنید.

□ از «نقطه‌ی ۲» خطی گونیا شده موازی با خط «۳» رسم کنید تا کادر اولی‌ه‌ی یقه‌ی شکاری به دست آید. (شکل ۱-۲۷۲)

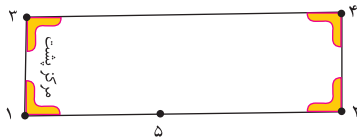

شکل ۱-۲۷۲

۱. ۳ خط مرکزی پشت

۱. ۲ خط راهنمای حلقه‌ی گردن

۳. ۴ خط لبه‌ی برگردان یقه



* پهنای این یقه نمی‌تواند زیاد باشد؛ زیرا، به راحتی بر نمی‌گردد.



از «نقطه‌ی ۱» به اندازه‌ی حلقه‌ی یقه‌ی گشاد شده‌ی پشت، روی خط «۲» داخل شوید تا «نقطه‌ی ۵» به دست آید.

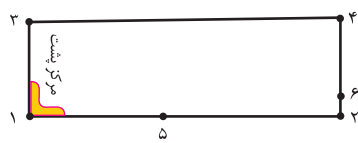

شکل ۱-۲۷۳

۱. اندازه‌ی حلقه‌ی یقه‌ی گشاد شده‌ی پشت ۵
نقطه‌ی موازنه‌ی سرشانه نقطه‌ی ۵
از «نقطه‌ی ۲» به اندازه‌ی «۱ سانتیمتر» بالا بروید تا «نقطه‌ی ۶»
به دست آید. (شکل ۱-۲۷۳)

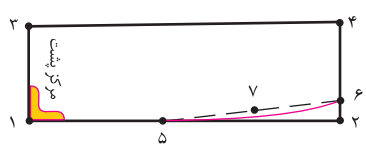

شکل ۱-۲۷۴

۲. ۱ سانتیمتر ۶
به وسیله‌ی خط کش «نقطه‌ی ۶» را به «نقطه‌ی ۵» وصل کنید.
فاصله‌ی «۶. ۵» را نصف کنید تا «نقطه‌ی ۷» به دست آید.
فاصله‌ی «۶. ۵» $\frac{1}{2}$ «۶. ۵»
از «نقطه‌ی ۷» حدود «۲۵ سانتیمتر» پایین بیایید تا فاصله‌ی
«۶. ۵» را به وسیله‌ی خط کش منحنی به یکدیگر وصل
کنید. (شکل ۱-۲۷۴)



از «نقطه‌ی ۴» به اندازه‌ی دلخواه، (بستگی به مدل نوک یقه دارد.)
در این مدل، «۲ سانتیمتر»، بیرون بروید تا «نقطه‌ی ۸»
به دست آید. (شکل ۱-۲۷۵)

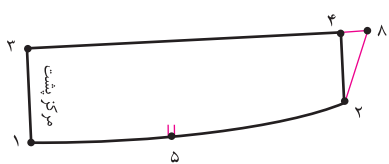

شکل ۱-۲۷۵

(بستگی به مدل نوک یقه دارد.) در این مدل، ۲ سانتیمتر ۸

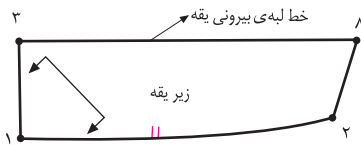

شکل ۱-۲۷۶

از این الگو می‌توانید برای زیر یقه استفاده کنید. الگوی زیر یقه را می‌توانید در مرکز پشت، روی دولای باز* اریب قرار دهید تا بهتر روی حلقه‌ی گردن قرار گیرد. (شکل ۱-۲۷۶)

جهت ترسیم سجاف یقه (رویقه) به اندازه‌ی «۲۵ سانتیمتر» (بستگی به ضخامت پارچه دارد). از نقاط «۲» و «۳» بیرون بیاید تا نقاط «۲» و «۳» به دست آید.

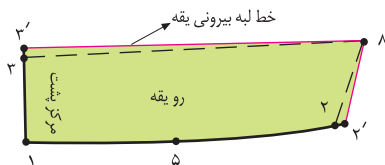

شکل ۱-۲۷۷

۲. ۲. ۲۵ سانتیمتر
۳. ۳. ۲۵ سانتیمتر

نقاط «۲» و «۳» را به وسیله‌ی خط کش به «نقطه‌ی ۸» وصل کنید. (شکل ۱-۲۷۷)

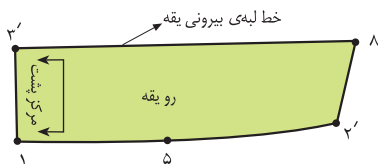

شکل ۱-۲۷۸

۱. ۳. ۸. ۲. روی یقه سجاف یقه روی یقه

روی یقه را می‌توانید از دولای بسته و راستای پارچه تهیه کنید. (شکل ۱-۲۷۸)

استاندارد مهارت: نازک دوزی زنانه درجه ۲
الگوی انواع یقه
شماره‌ی شناسایی: ۸۸ و ۷- / ۹۱ / ۴۱ / ۲ / ۴

واحد کار: توانایی ترسیم الگوی انواع یقه
شماره‌ی شناسایی: ۸۸ و ۷- / ۹۱ / ۴۱ / ۲ / ۴



آیا می‌توانید الگوی یقه‌ی مدل‌های بالا را ترسیم کنید. به دگمه خور و روی هم گرد هر مدل دقت کنید.

استاندارد مهارت: نازک دوزی زنانه درجه ۲
الگوی انواع یقه
شماره‌ی شناسایی: ۸۸ و ۷- / ۹۱ / ۴۱ / ۲ / ۴

واحد کار: توانایی ترسیم الگوی انواع یقه
شماره شناسایی: ۸۸ و ۷- / ۹۱ / ۴۱ / ۲ / ۴

آزمون عملی



در هنگام ترسیم الگوی یقه دقت کنید. دال (د) این مدل یقه‌ی انگلیسی به یکدیگر متصل نمی‌باشد.



اگر بخواهید مدل‌های دیگر یقه‌های قابل تبدیل (شکاری به انگلیسی) را طراحی کنید باید در قسمت برگردان و نوک یقه تغییری ایجاد نمایید.

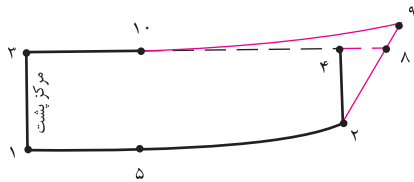

شکل ۱-۲۸۹

از روی اساس یقه رولت کنید، از «نقطه ی ۸» به اندازه ی دلخواه (بستگی به مدل نوک یقه دارد.)، در این مدل «۲ سانتیمتر»، بالا بروید تا «نقطه ی ۹» مشخص شود. (شکل ۱-۲۸۹)

در این مدل، ۲ سانتیمتر ۹ . ۸ .

خط کش را روی خط «۲ . ۸» به گونه ای قرار دهید تا با «۲ سانتیمتر» «نقطه ی ۹» برخورد کند. سپس خط «۹ . ۸» را ترسیم کنید.

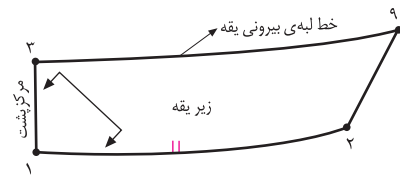

شکل ۱-۲۹۰

از «نقطه ی ۳» به اندازه ی «۱ . ۵» علامت بگذارید تا «نقطه ی ۱۰» به دست آید.

خط کش منحنی را روی نقاط «۹ و ۱۰» قرار دهید و خط «۹ . ۱۰» را ترسیم کنید. این الگو را می توانید برای زیر یقه استفاده کنید. (شکل ۱-۲۹۰)

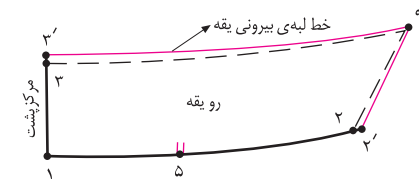

شکل ۱-۲۹۱

جهت ترسیم رویقه (سجاف یقه) عیناً همانند سجاف یقه ی مدل الف عمل کنید. (شکل های ۲۹۲ و ۱-۲۹۱)

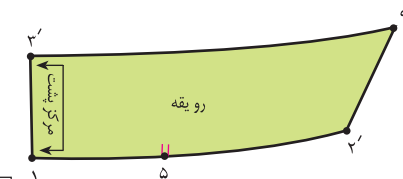

شکل ۱-۲۹۲



توجه کنید: □



شکل ۱-۲۹۳ ◀

راهنمایی برای طراحی لبه ی یقه

◀ جهت ترسیم این مدل، اندازه ی مورد نیاز را از خط مرکزی جلوی یقه بالا بروید. نوک یقه در این مدل به سمت حلقه ی آستین متمایل است. (شکل ۱-۲۹۳)



شکل ۱-۲۹۴ ◀

◀ جهت ترسیم این مدل، اندازه ی مورد نیاز را از خط مرکزی جلوی یقه بیرون بروید. نوک یقه در این مدل به سمت خط کمر متمایل است. (شکل ۱-۲۹۴)



شکل ۱-۲۹۵ ◀

◀ جهت ترسیم این مدل، اندازه ی مورد نیاز را از خط مرکزی جلوی یقه بالا و بیرون بروید. نوک یقه در این مدل به سمت نوک سینه (رأس سینه) متمایل است. (شکل ۱-۲۹۵)

استاندارد مهارت: نازک دوزی زنانه درجه ۲
الگوی انواع یقه
شماره‌ی شناسایی: ۸۸ و ۷-۹۱/۴۱/۲/۴

واحد کار: توانایی ترسیم الگوی انواع یقه
شماره شناسایی: ۸۸ و ۷-۹۱/۴۱/۲/۴-۹

آزمون عملی



الگوی یقه و سجاف مدل‌های بالا را ترسیم کنید.



یقه‌ی دراپه با خطوط منحنی، زیبایی خاصی به لباس می‌بخشد؛ بنابراین، بیشتر در لباس‌های میهمانی، شب و برای پارچه‌های لطیف با اُفت زیاد مناسب است.

مدل الف - دراپی کمتر

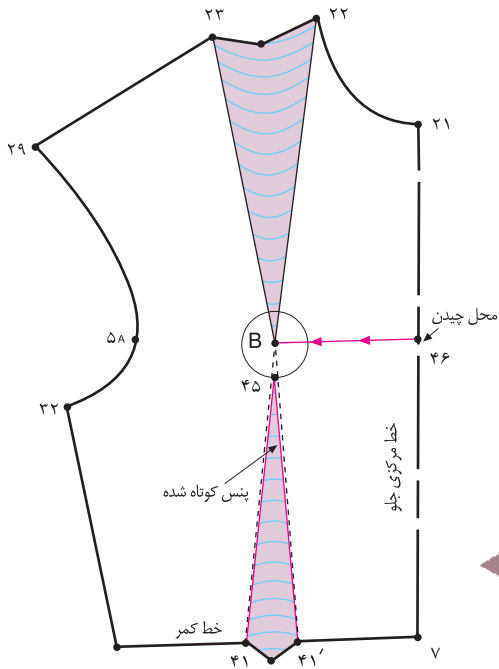

شکل ۱-۲۹۶

- از روی الگوی جلوی بالاتنه ی اصلاح شده رولت کنید.
 - از «نقطه ی B» پنس زیر سینه را به اندازه ی «۲ سانتیمتر» کوتاه کنید تا «نقطه ی ۴۵» به دست آید.
 - از «نقطه ی B» (سر سینه) خط موازی با خط کمر به طرف خط مرکزی جلو رسم کنید تا «نقطه ی ۴۶» به دست آید.
 - نقاط «B . ۴۶» را به وسیله ی خط کش به یکدیگر وصل کرده و از «نقطه ی ۴۶» قیچی کنید.
 - خط «B . ۴۶» را از سمت خط مرکزی جلو قیچی کنید.
- (شکل ۱-۲۹۶)

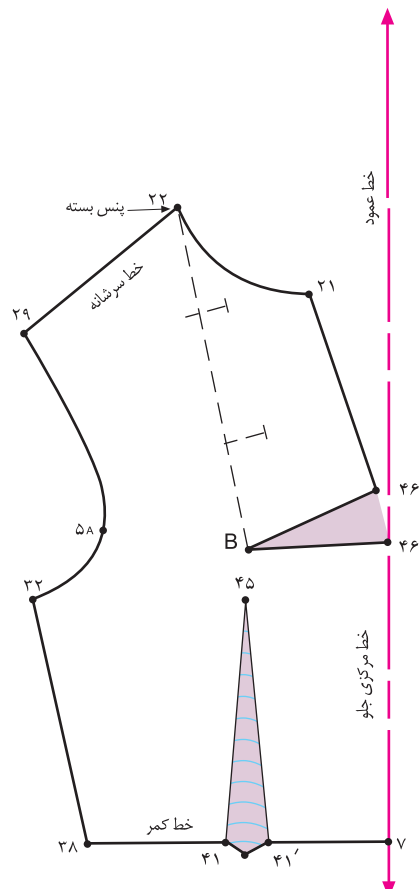

شکل ۱-۲۹۷

- پنس سینه «۲۲ . B . ۲۳» را به سمت حلقه ی گردن «تا» کنید و ببندید.
- پس از بستن پنس سینه، زیر خط «B . ۴۶» کاغذ بچسبانید تا پنس جدید «۴۶ . B . ۴۶» که از اوزمان طبیعی به دست آمده است، مشخص گردد.
- روی کاغذ، یک خط عمود که حدوداً برابر با «اندازه ی بالاتنه ی جلو به اضافه ی ۱۵-۲۵ سانتیمتر» باشد، رسم کنید.
- خط مرکزی جلو «۷ . ۴۶» را مماس با خط عمودی رسم شده قرار دهید. قسمت بالایی پنس (نقطه ی ۴۶) دورتر از خط عمودی رسم شده، قرار می گیرد. (شکل ۱-۲۹۷)



- از «نقطه ی ۲۲» (ابتدای سرشانه ی جلو) خطی موازی با خط کمر رسم کنید تا خط عمودی را قطع نماید و «نقطه ی ۴۷» به دست آید.
- از «نقطه ی ۲۲» در امتداد خط سرشانه ی جلو، خط اریبی به طرف خط عمودی رسم کنید تا این خط را قطع نماید و «نقطه ی ۴۸» به دست آید. (شکل ۱-۲۹۸)
- هنگام پوشیدن لباس، تکه ی «۴۷. ۲۲. ۴۸» را به طرف داخل لباس «تا» کنید.
- این الگو را روی دو لای بسته اریب قرار دهید. پنس زیر سینه را می توانید بدوزید یا آزاد بگذارید. (شکل ۱-۲۹۹)

شکل ۱-۲۹۸

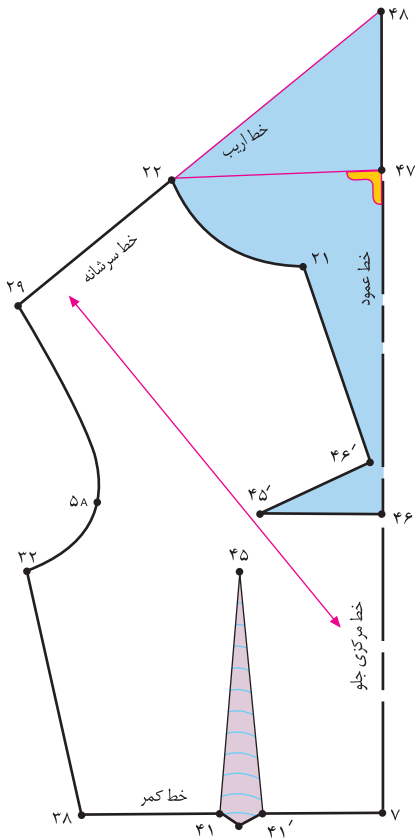

شکل ۱-۲۹۹

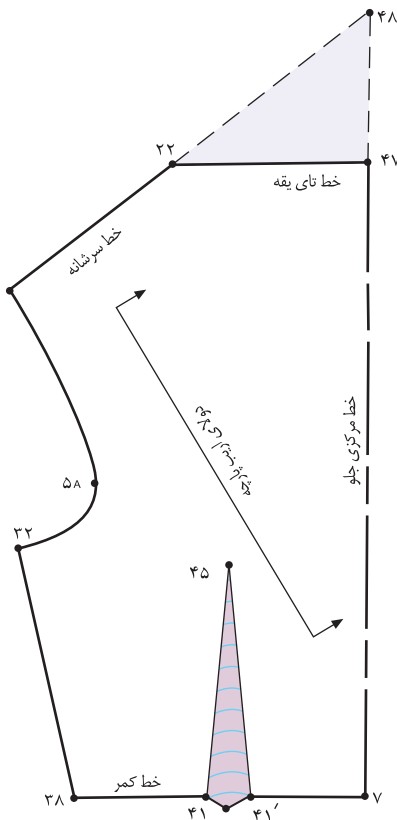

مدل ب- دراپی بیشتر



- این مدل عیناً همانند مدل الف است؛ با این تفاوت که پنس زیر سینه کوتاه نمی‌شود، بلکه بسته می‌گردد تا پنس جدید «۴۶. B. ۴۶» که از اوزان طبیعی بستن پنس زیر سینه و سینه به وجود می‌آید بزرگتر شود.
- پس از بستن پنس زیر سینه، خط کمر را با خط کش منحنی اصلاح کنید. (شکل ۱-۳۰۰)

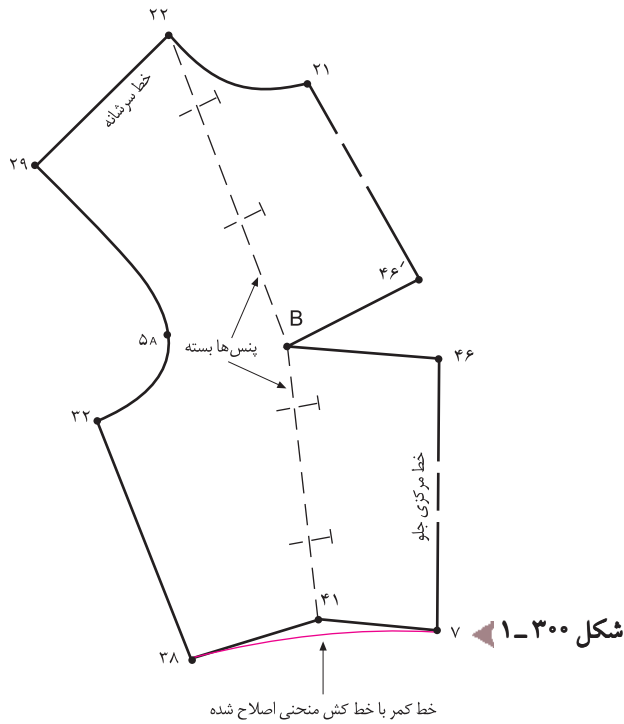

- روی کاغذ، یک خط عمود که حدوداً برابر با «قد بالاتنه‌ی جلو به اضافه‌ی ۱۵-۲۵ سانتیمتر» باشد، رسم کنید.
- خط مرکزی جلو «۷. ۴۶» را مماس با خط عمودی رسم شده قرار دهید. قسمت بالایی پنس (نقطه‌ی ۴۶) دورتر از خط عمودی رسم شده، قرار می‌گیرد. (شکل ۱-۳۰۱)

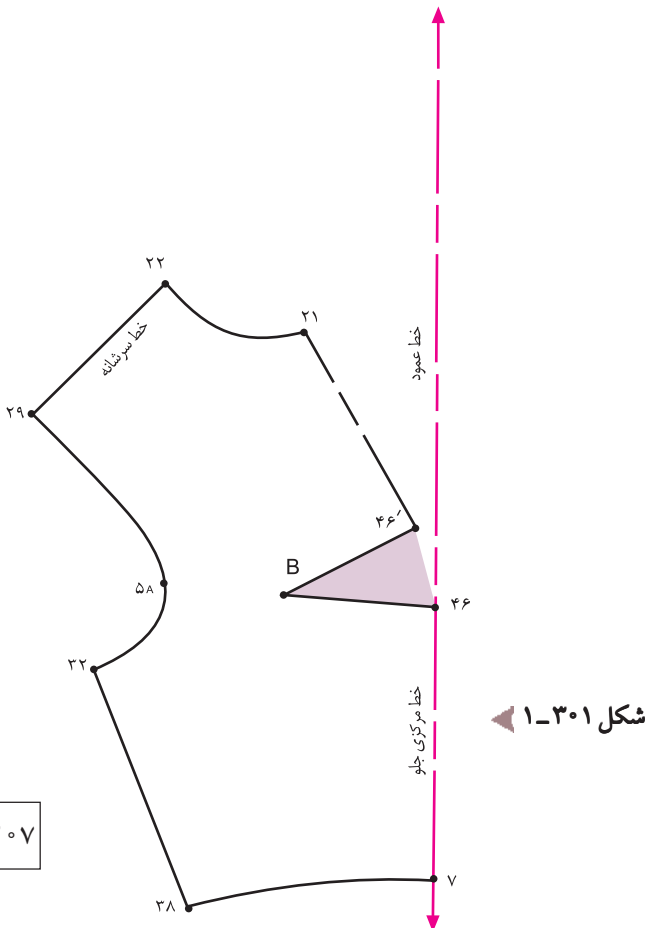

استاندارد مهارت: نازک دوزی زنانه درجه ۲
الگوی انواع یقه
شماره ی شناسایی: ۸۸ و ۷- / ۹۱ / ۴۱ / ۲ / ۴

واحد کار: توانایی ترسیم الگوی انواع یقه
شماره شناسایی: ۸۸ و ۷- / ۹۱ / ۴۱ / ۲ / ۴



الگوی یقه های دراپه ی بالا را ترسیم کنید، به نظر شما الگوی این یقه ها چه تفاوتی با یکدیگر دارند؟

یقہی حلزونی (ترسیم والان یقہ روی الگوی بالاتنه)





- از «نقطه‌ی B» (سر سینه) خطی در وسط پنس پهلو
- «۴۲. B. ۴۲.» رسم کنید. سپس خط «B. ۴۳.»
- به دست آمده را از سمت پهلو قیچی نمایید.
- از «نقطه‌ی ۷» (خط کمر) خطوط «۷. ۴۸. ۴۶.» را
- قیچی کنید. (شکل ۱-۳۰۴)

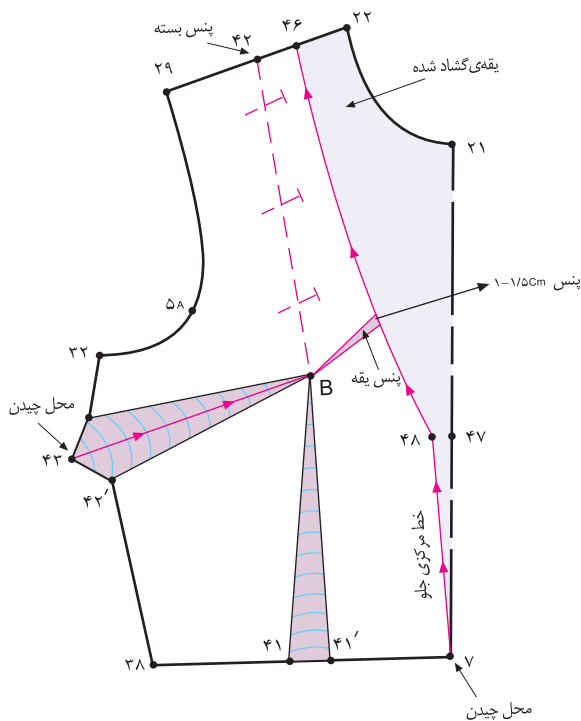

شکل ۱-۳۰۴ ▲

- از روی الگوی اساس بالاتنه‌ی جلو که اصلاح شده است، رولت کنید.
- پنس وسط سرشانه را ببندید و به خط پهلو منتقل کنید.
- از «نقطه‌ی ۲۲» (ابتدای سرشانه‌ی جلو) به اندازه‌ی دلخواه، در این مدل، «۳/۵ سانتیمتر»، یقه را گشاد کنید تا «نقطه‌ی ۴۶» به دست آید.

(بستگی به مدل یقه دارد) در این مدل، $۳/۵$ سانتیمتر = $۴۶ - ۲۲$

- از «نقطه‌ی ۲۱» در خط مرکزی جلو به اندازه‌ی دلخواه، در این مدل، «۲۰ سانتیمتر»، پایین بیایید تا «نقطه‌ی ۴۷» به دست آید.
- (بستگی به مدل یقه دارد.) در این مدل، ۲۰ سانتیمتر = $۴۷ - ۲۱$
- برای جلوگیری از افتادگی یقه (یا اصطلاح لوچ افتادن یقه) از «نقطه‌ی ۴۷» به اندازه‌ی «۱ سانتیمتر» داخل شوید تا «نقطه‌ی ۴۸» به دست آید. سپس «نقطه‌ی ۴۸» را به «نقطه‌ی ۷» وصل کنید.
- ۱ سانتیمتر = $۴۸ - ۴۷$
- خط جدید مرکزی جلو $۷ - ۴۸$.
- «نقطه‌ی ۴۸» را به وسیله‌ی خط کش منحنی به «نقطه‌ی ۴۶» وصل کنید تا فرم یقه‌ی هفت* به دست آید.
- خط یقه‌ی هفت $۴۸ - ۴۶$.
- به علت باز بودن یقه (یا اصطلاح دکلمته‌ی یقه) یک پنس
- «۱-۱/۵ سانتیمتر»ی روی «خط ۴۶. ۴۸.» رسم کنید.
- سپس انتهای آن را به «نقطه‌ی B» سر سینه وصل نمایید.



* در این مدل، یقه به صورت هفت است. هنرجوی محترم می‌تواند از مدل‌های دیگر یقه نیز استفاده کند.

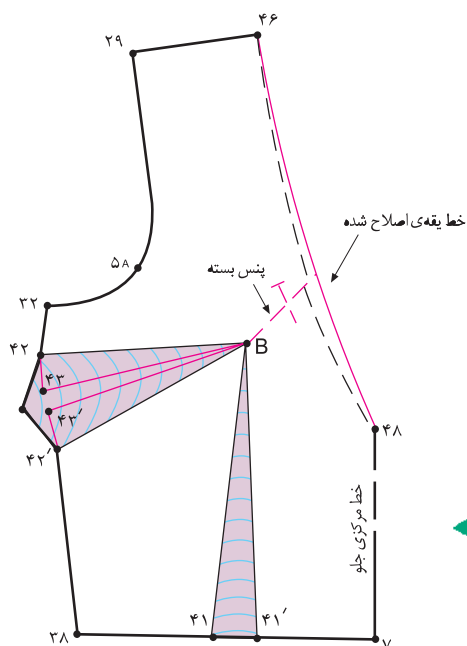

شکل ۱-۳۰۵

- پنس «۱-۵/۱ سانتیمتر» ی قفه را ببندید. (شکل ۱-۳۰۵)
- زیر پنس پهلو «۴۲۰. B. ۴۲.» کاغذ بچسبانید تا آوازمان طبیعی «۴۳۰. B. ۴۳.» را که از انتقال پنس یقه به وجود آمده است، مشخص کنید.
- پس از بستن پنس یقه «۱-۵/۱ سانتیمتری»، خط یقه را دوباره رسم کنید تا خط یقه اصلاح شود.
- می‌توانید پنس‌های پهلو و زیر سینه را کوتاه کنید و آن‌ها را بدوزید. (بستگی به مدل بالاتنه دارد.) (شکل ۱-۳۰۶)

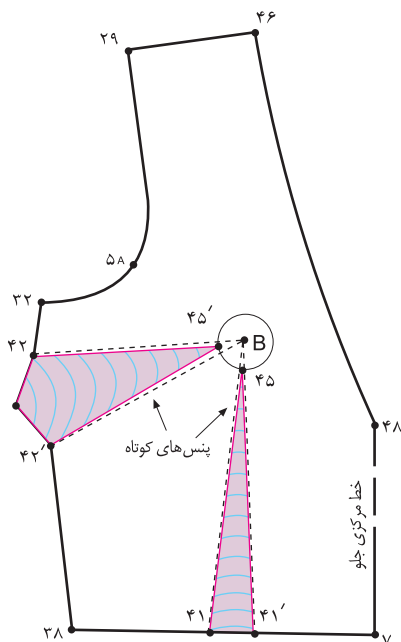

شکل ۱-۳۰۶



□ توجه کنید:

به خاطر داشته باشید این مدل یقه روی بالاتنه‌ی الگو طراحی می‌شود. در این مرحله، آماده‌سازی بالاتنه‌ی الگو صورت می‌گیرد و پس از آن، والان یقه ترسیم می‌شود.

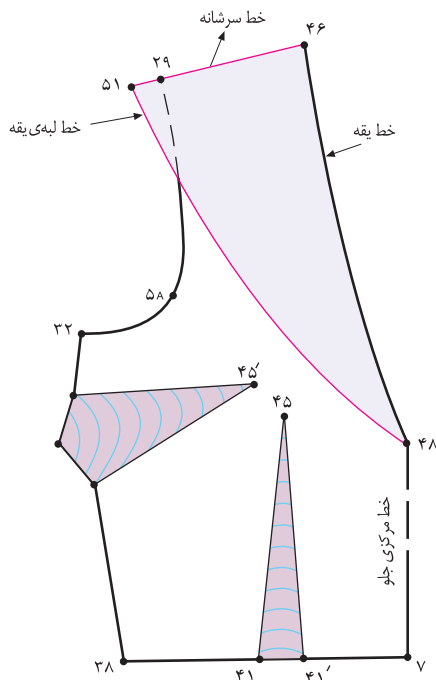

شکل ۱-۳۰۷

در انتهای سرشانه‌ی جلو از «نقطه‌ی ۲۹*» به اندازه‌ی دلخواه (بستگی به مدل یقه دارد) بیرون بیاید تا «نقطه‌ی ۵۱» به دست آید.

اندازه‌ی آن بستگی به طرح یقه دارد. ۵۱. ۲۹.
در این مدل برای طراحی لبه‌ی بیرونی یقه از خط کش منحنی استفاده کرده سپس «نقطه‌ی ۵۱» را به «نقطه‌ی ۴۸» وصل کنید. (شکل ۱-۳۰۷)

خط لبه‌ی بیرونی یقه ۵۱. ۴۸.

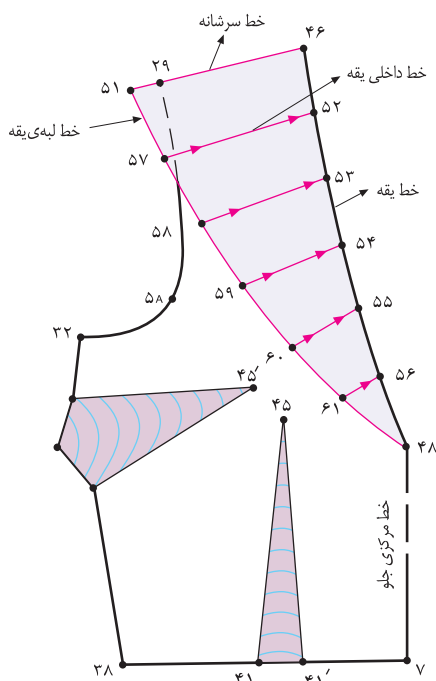

شکل ۱-۳۰۸

خط یقه‌ی جلو «۴۸. ۴۶» و خط لبه‌ی بیرونی یقه «۵۱. ۴۸» را در این مدل به ۶ قسمت تقسیم کنید.

$$۴۶. ۵۲ \quad \frac{1}{6} (۲۷\text{cm} \div ۶ \quad ۴/۷\text{cm})$$

$$۵۱. ۵۷ \quad \frac{1}{6} (۳۱\text{cm} \div ۶ \quad ۵/۱\text{cm})$$

در خط یقه، نقاط «۵۲، ۵۳، ۵۴، ۵۵، ۵۶» و خط لبه‌ی بیرونی یقه، نقاط «۵۷، ۵۸، ۵۹، ۶۰، ۶۱» را مشخص کنید.

به وسیله‌ی خط کش، نقاط «۵۷، ۵۸، ۵۹، ۶۰ و ۶۱» در خط لبه‌ی یقه را به نقاط به دست آمده در خط یقه، یعنی نقاط «۵۲، ۵۳، ۵۴، ۵۵ و ۵۶» وصل کنید. (شکل ۱-۳۰۸)



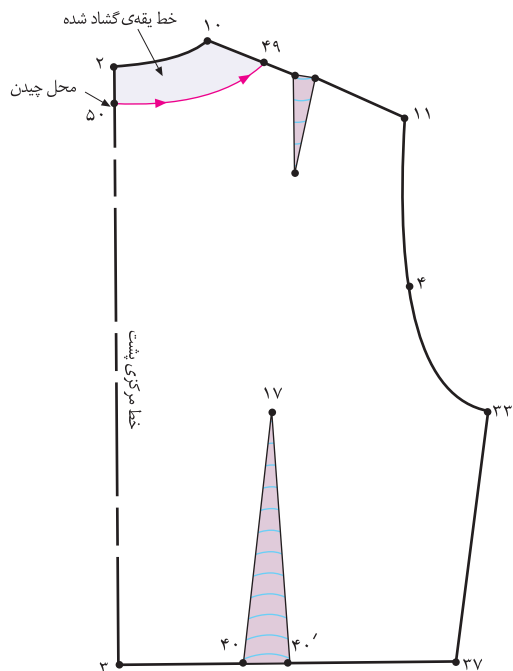

از الگوی اساس بالاتنه‌ی پشت که اصلاح شده است، رولت کنید.

از «نقطه‌ی ۱۰» ابتدای سرشانه‌ی پشت برابر با فاصله‌ی «۲۲. ۴۶» (در سرشانه‌ی جلو) داخل شوید تا «نقطه‌ی ۴۹» به دست آید.

در این مدل، $3/5$ سانتیمتر ۱۰. ۴۹ ۲۲. ۴۶ از «نقطه‌ی ۲» ابتدای خط مرکزی پشت به اندازه‌ی «۲ سانتیمتر» پایین بیابید تا «نقطه‌ی ۵۰» به دست آید.

در این مدل، ۲ سانتیمتر ۲. ۵۰ نقاط «۴۹ و ۵۰» را با خطی هلالی شکل، به یکدیگر وصل کنید. سپس از «نقطه‌ی ۵۰» یقه‌ی جدید پشت را قیچی نمایید. (شکل ۱-۳۰۹)

خط جدید یقه‌ی پشت ۴۹. ۵۰

شکل ۱-۳۰۹ ▲



از انتهای سرشانه‌ی پشت «نقطه‌ی ۱۱» به اندازه‌ی «نقطه‌ی ۲۹. ۵۱» (در سرشانه‌ی جلو*) بیرون بیایید تا «نقطه‌ی ۶۲» به دست آید.

۵۱. ۶۲ ۲۹.

از خط مرکزی پشت «نقطه‌ی ۵۰» به اندازه‌ی دلخواه** (بستگی به مدل یقه دارد.) پایین بیایید تا «نقطه‌ی ۶۳» به دست آید. (شکل ۱-۳۱۰)

خط یقه‌ی پشت «۴۹. ۵۰» و خط لبه‌ی بیرونی یقه «۶۳. ۶۲» را به چهار قسمت تقسیم کنید.

$$\left(\frac{10 \text{ cm}}{4} \div 2 \right) = 0.5 \text{ cm} \quad \text{فاصله‌ی «۱۰. ۵۰»}$$

$$\left(\frac{26 \text{ cm}}{4} \div 6 \right) = 1.08 \text{ cm} \quad \text{فاصله‌ی «۶۳. ۶۲»}$$

در خط یقه، نقاط «۶۴، ۶۵، ۶۶» و در خط لبه‌ی یقه نقاط «۶۷، ۶۸، ۶۹» را مشخص کنید.

به وسیله‌ی خط کش، نقاط «۶۷، ۶۸، ۶۹» در خط لبه‌ی یقه را به نقاط به دست آمده در خط یقه، یعنی نقاط «۶۴، ۶۵ و ۶۶»، وصل کنید. (شکل ۱-۳۱۱)

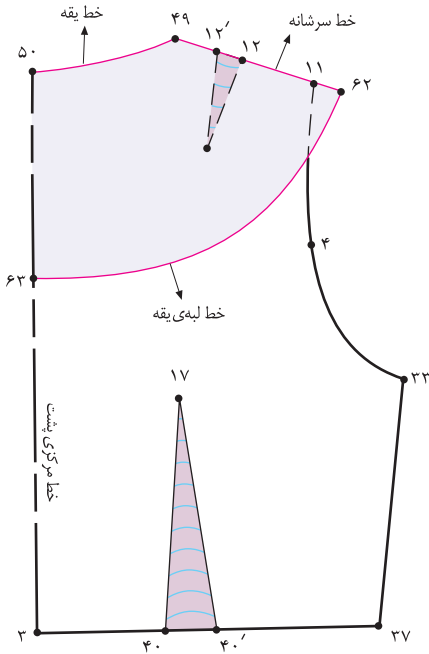

شکل ۱-۳۱۰

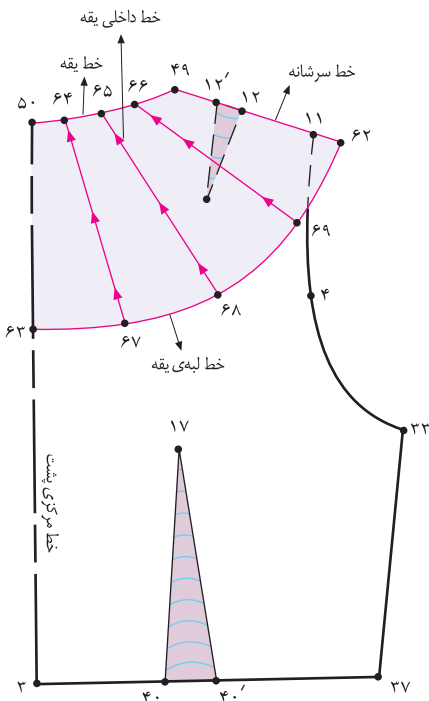

شکل ۱-۳۱۱

* بهترین روش این است که سرشانه‌ی جلو و پشت را با یکدیگر مماس کنید سپس فرم یقه را ترسیم کنید.
** معمولاً خط «۶۳. ۵۰» یک سانتیمتر بلندتر از خط «۶۲. ۱۰» طراحی می‌شود.

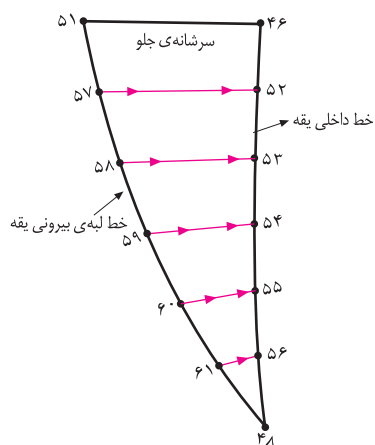

شکل ۱-۳۱۲

تکه‌ی «۴۶. ۵۱. ۴۸» در قسمت جلو و تکه‌ی «۵۰. ۶۳. ۶۲. ۴۹» در قسمت پشت را با خطوط تقسیم‌بندی شده رولت کنید.

از خط لبه‌ی یقه‌ی جلو، نقاط «۵۷، ۵۸، ۵۹، ۶۰ و ۶۱»

را به طرف خط یقه قیچی کنید. (شکل ۱-۳۱۲)

از خط لبه‌ی یقه‌ی پشت، نقاط «۶۷، ۶۸ و ۶۹» را به طرف

خط یقه قیچی کنید. (شکل ۱-۳۱۳)

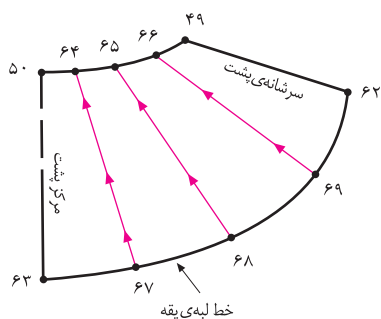

شکل ۱-۳۱۳

مدل الف



□ زیر قطعات چیده شده کاغذ بگذارید و به اندازه‌ی دلخواه (بستگی به مدل یقه دارد.)، در این مدل «۵ سانتیمتر»، اوزمان دهید.

□ در مدل الف درز سرشانه وجود ندارد؛ به همین دلیل، الگوی جلو و پشت در خط سرشانه به یکدیگر وصل می‌شود.

□ خطوط لبه‌ی بیرونی یقه و داخلی یقه را دوباره رسم کرده، اصلاح کنید. (شکل ۱-۳۱۴)

□ الگوی یقه باید روی دولای باز اریب قرار گیرد.

□ هنگام دوختن یقه، درز مرکزی پشت را به یکدیگر وصل کرده، نقطه‌ی موازنه‌ی سرشانه و نقاط «۴۸ و ۵۰» را به نقاط موازنه‌ی بالاتنه وصل کنید. (شکل ۱-۳۱۵)

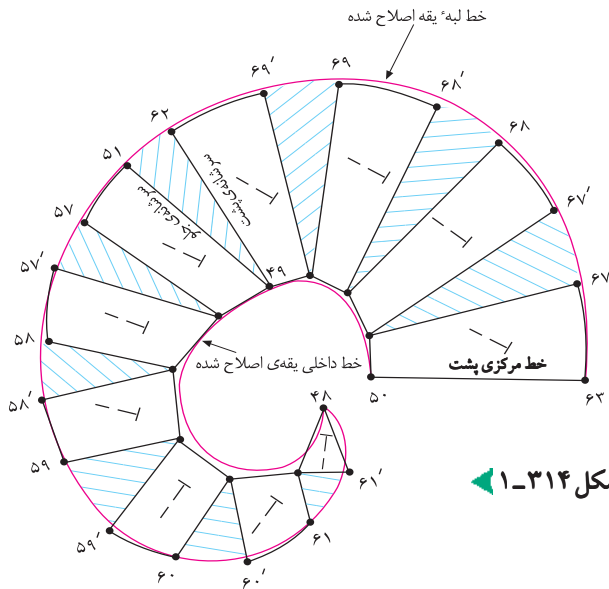

شکل ۱-۳۱۴

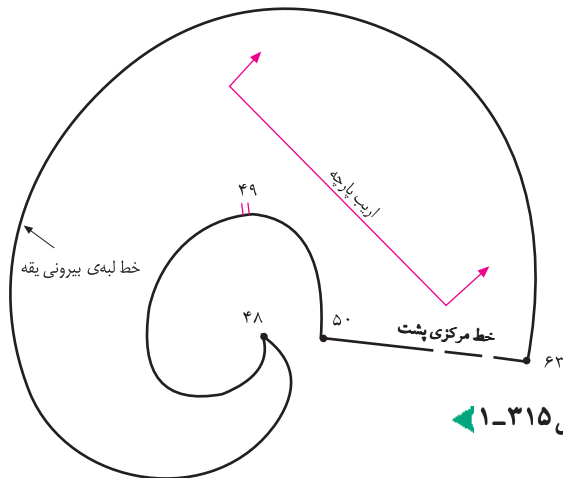

شکل ۱-۳۱۵

مدل ب

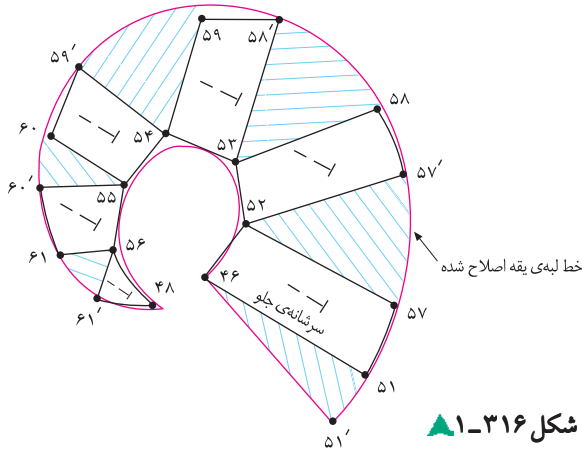

شکل ۱-۳۱۶

- در این مدل، الگوی جلو و پشت یقه در خط سرشانه از یکدیگر جدا بوده و دارای درز سرشانه است. (شکل‌های ۳۱۷ و ۱-۳۱۶)
- این مدل یقه عیناً همانند مدل الف است؛ با این تفاوت که دارای درز سرشانه در یقه بوده و فرم حلزونی یقه بیشتر است؛ به همین دلیل، اوزمان در یقه‌ی جلو و پشت بیشتر است.
- هنگام دوختن، سرشانه‌ی جلو و پشت را به یکدیگر وصل کنید. (شکل‌های ۳۱۹ و ۱-۳۱۸)

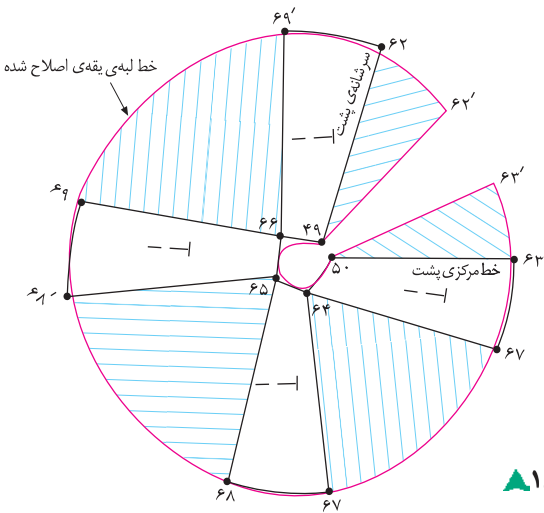

شکل ۱-۳۱۷

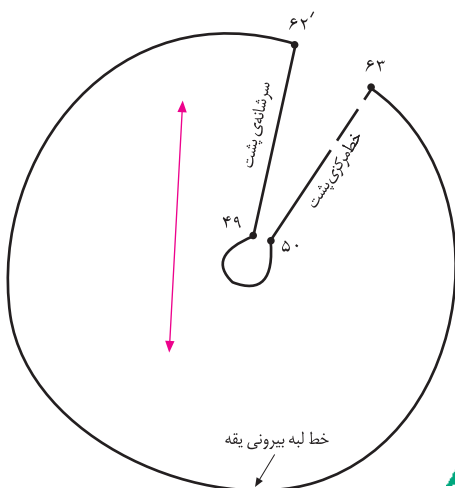

شکل ۱-۳۱۹

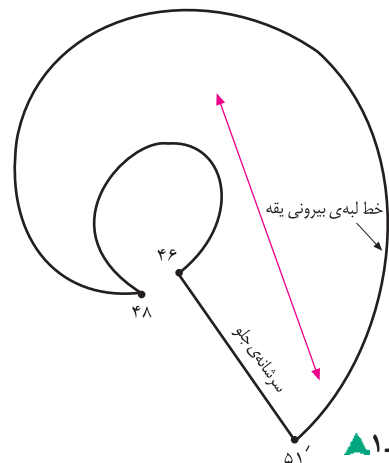

شکل ۱-۳۱۸

استاندارد مهارت: نازک دوزی زنانه درجه ۲
الگوی انواع یقه
شماره ی شناسایی: ۸۸ و ۷- / ۹۱ / ۴۱ / ۲ / ۴

واحد کار: توانایی ترسیم الگوی انواع یقه
شماره شناسایی: ۸۸ و ۷- / ۹۱ / ۴۱ / ۲ / ۴



آزمون عملی



در این صفحه انواع مدل یقه ی حلزونی را مشاهده می کنید، آیا می توانید الگوی آنان را با راهنمای هنرآموز محترم ترسیم کنید؟

روش دیگر برای ترسیم والان یقه (یقه می حلزونی)



استاندارد مهارت: نازک دوزی زنانه درجه ۲
الگوی انواع یقه
شماره‌ی شناسایی: ۸۸ و ۷-۹۱/۴۱/۲/۴

واحد کار: توانایی ترسیم الگوی انواع یقه
شماره شناسایی: ۸۸ و ۷-۹۱/۴۱/۲/۴-۹

روش اندازه‌گیری

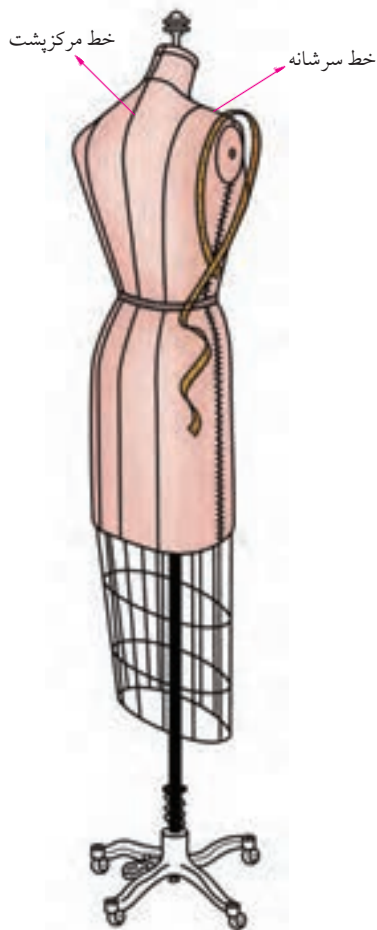

مدل پ ▲: تمامی اندازه‌ی حلقه‌ی آستین برای والان حلقه‌ی آستین

□ برای اندازه‌گیری حلقه‌ی آستین، متر را به صورت هلالی شکل گرداگرد آن، از قسمت جلوی آستین تا پشت آستین، قرار دهید و این قسمت را اندازه‌گیری کنید. (دقت کنید، متر روی اندام باید به شکل حلقه‌ی آستین/هلالی شکل/و به صورت ایستاده اندازه‌گیری شود.)

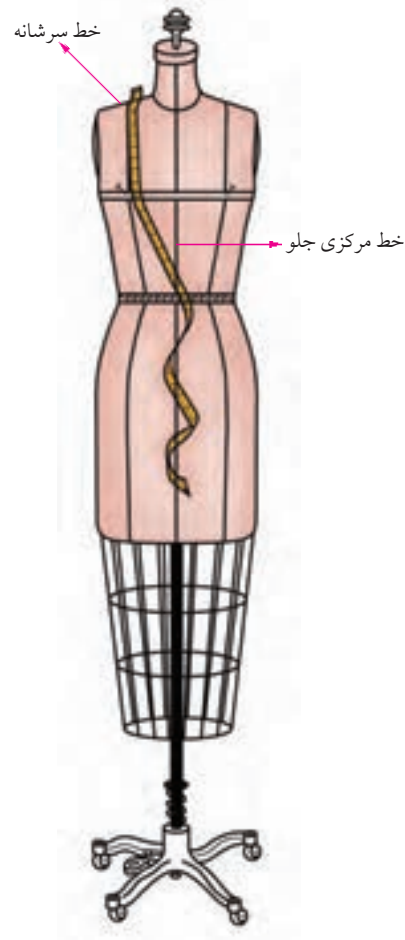

مدل ب ▲: $\frac{1}{4}$ اندازه‌ی برش بالاتنه در والان برش هفت

□ متر را برای اندازه‌گیری اندازه‌ی والان، در قسمت درز برش هفت* در بالاتنه‌ی جلو از محل برش در سرشانه‌ی جلو تا تقاطع خط مرکزی جلو و برش قرار دهید.

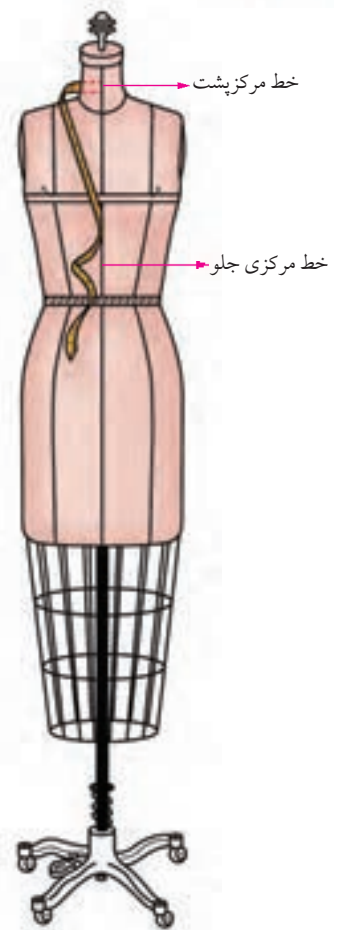

مدل الف ▲: $\frac{1}{4}$ اندازه‌ی یقه برای والان یقه

□ متر را از ابتدای خط مرکزی پشت تا محل موردنظر در خط مرکزی جلو مطابق شکل قرار دهید و اندازه‌گیری کنید.
□ در این روش، لبه‌ی یقه یا آستین موردنظر را روی بالاتنه‌ی شخص یا مانکن (مولاز) اندازه‌گیری کنید.

استاندارد مهارت: نازک دوزی زنانه درجه ۲
الگوی انواع یقه
شماره‌ی شناسایی: ۸۸ و ۷-۹۱/۴۱/۲/۴

واحد کار: توانایی ترسیم الگوی انواع یقه
شماره‌ی شناسایی: ۸۸ و ۷-۹۱/۴۱/۲/۴-۹

مدل الف

گام اول

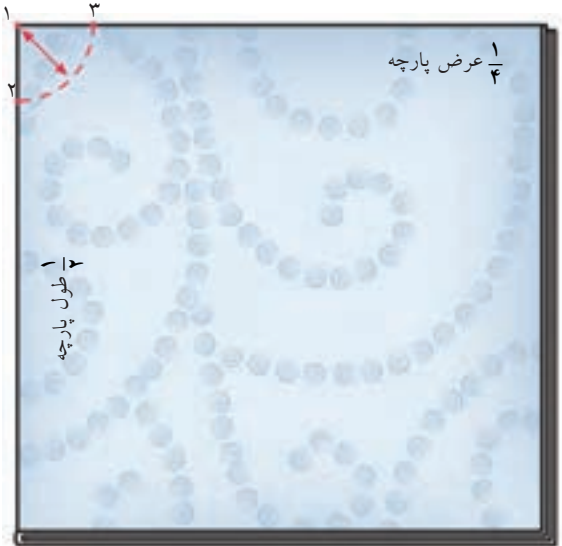

شکل ۱-۳۲۰

- در این روش مستقیماً برش را روی پارچه انجام می‌دهید.
- نصف طول پارچه را «تا» کنید، سپس از عرض در جهت ترکی پارچه «تا» بزنید. (پارچه چهار لا می‌شود.) گوشه‌ی «تا» شده را با نام «نقطه‌ی ۱» مشخص کنید.
- اندازه‌ی گرفته شده در اندازه‌گیری بالاتنه‌ی مدل الف را، (در این قسمت $\frac{1}{4}$ والان یقه‌ی هفت ترسیم شود.) « $\frac{2}{5}$ * سانتیمتر» کم کرده سپس عدد به دست آمده را بر عدد ۶ تقسیم کنید. در این مدل، $\frac{1}{4}$ سانتیمتر = $\frac{1}{4}$ والان یقه‌ی هفت: مثال
 $45\text{cm} - 2/5\text{cm} = 42/5\text{cm} \div 6 = 7/08\text{cm}$ (اندازه‌ی والان منهای $2/5$ سانتیمتر تقسیم بر عدد ۶)

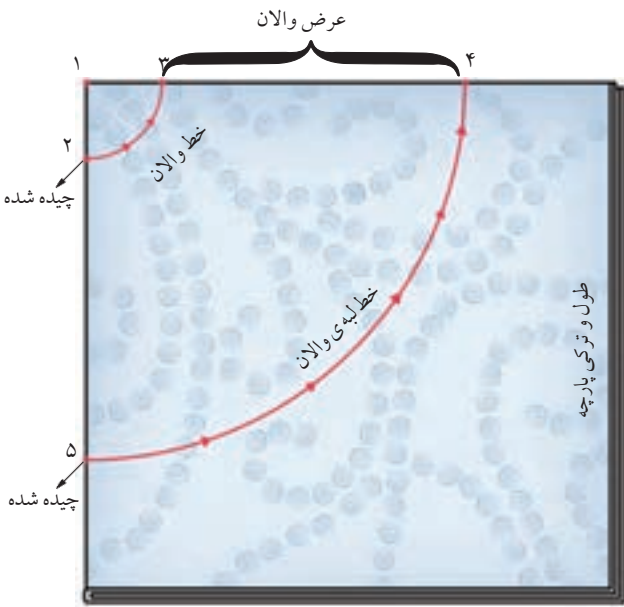

شکل ۱-۳۲۱

- با استفاده از یک خط کش یا متر، از «نقطه‌ی ۱» (گوشه‌ی لبه‌ی «تا» شده) به اندازه‌ی « $7/08$ سانتیمتر» (در این مدل) علامت بگذارید تا «نقاط ۲ و ۳» به دست آید.
- در این مدل، $7/08$ سانتیمتر ۱. ۲ ۱. ۳
- سر متر را روی «نقطه‌ی ۱» قرار دهید و سر دیگر آن را به اندازه‌ی « $7/08$ سانتیمتر» روی سراسر پارچه علامت بگذاریم. سپس «نقاط ۲ و ۳» را به یکدیگر وصل کنید. (شکل ۱-۳۲۰)
- عرض دلخواه والان را از «نقاط ۲ و ۳» علامت بگذارید تا «نقاط ۴ و ۵» به دست آید.
- برای به دست آوردن خط لبه‌ی والان، از «نقطه‌ی ۱» به وسیله‌ی متر (همانند خط ۳. ۲) به موازات خط «۲. ۳» ترسیم کنید تا «نقاط ۴ و ۵» به دست آید. (شکل ۱-۳۲۱)

* $2/5$ سانتیمتر برابر یک اینچ است، اگر منهای $2/5$ سانتیمتر کنید، محیط دایره به دست آمده حدود 2 سانتیمتر بزرگتر است که می‌توانید به عنوان جادرز استفاده کنید. در صورتی که بخواهید اندازه‌ی محیط اصلی لباس باشد، منهای 3 سانتیمتر کنید.
** اساس الگو همانند الگوی دامن تمام کلوش است.

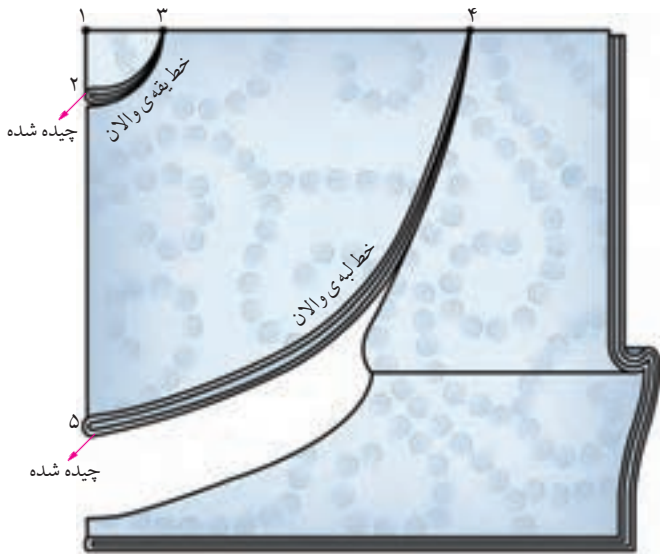

شکل ۱-۳۲۲ ▲

- پارچه را با در نظر گرفتن جادرز لبه های والان و یقه، بیرون خطوط «۳. ۲.» و «۵. ۴.» را قیچی کنید. (شکل ۱-۳۲۲)
- «تا»ی پارچه را باز کنید تا یک تکه پارچه‌ی دایره‌ای شکل باقی بماند.
- این دایره را روی پارچه‌ی دیگر قرار دهید و یک عدد دیگر از آن دایره* برش بزنید.
- پارچه را روی یکی از خطوط «تا» قیچی کنید. یکی از خطوط چیده شده، خط مرکزی پشت و دیگری، خط مرکزی جلو است. (شکل ۱-۳۲۳)

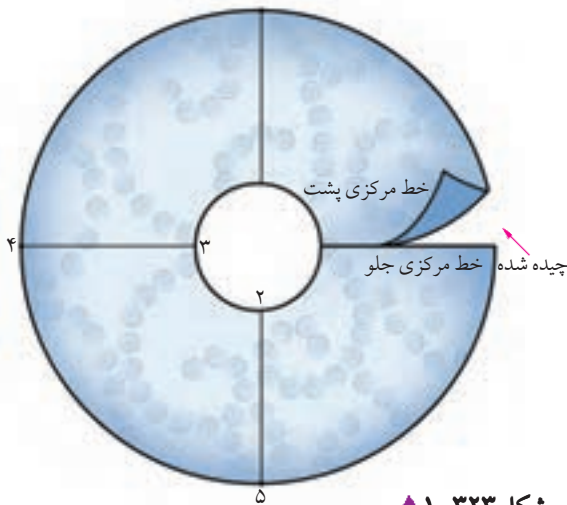

شکل ۱-۳۲۳ ▲



توجه کنید:

مدل الف

طرح اول

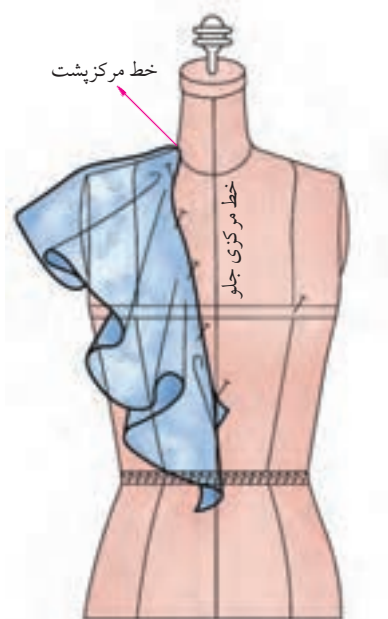

شکل ۱-۳۲۴

در مدل اوّل، پهنای یقه در خطوط مرکزی جلو و پشت و سرشانه یک اندازه است. (شکل ۱-۳۲۴)

در مدل اوّل، دو تکه‌ی بریده شده‌ی دایره در خطوط مرکزی جلو و پشت، جداگانه از قسمت پشت پارچه به یکدیگر وصل می‌شود. (این مدل بیشتر در یقه‌ها یا میج استفاده می‌شود.)

در این مدل، ۴۵ سانتیمتر = $\frac{1}{4}$ والان یقه‌ی هفت: مثال

در این مدل، $۷/۰۸\text{cm} \div ۶ = ۴۲/۵\text{cm}$ $۴۵\text{cm} - ۲/۵\text{cm}$

(اندازه‌ی والان منهای $۲/۵$ سانتیمتر تقسیم بر عدد ۶)

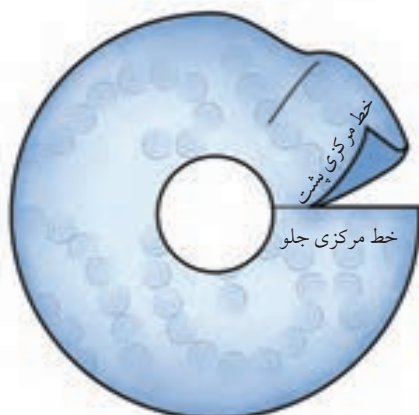

$\frac{1}{4}$ والان یقه

شکل ۱-۳۲۵

طرح دوم

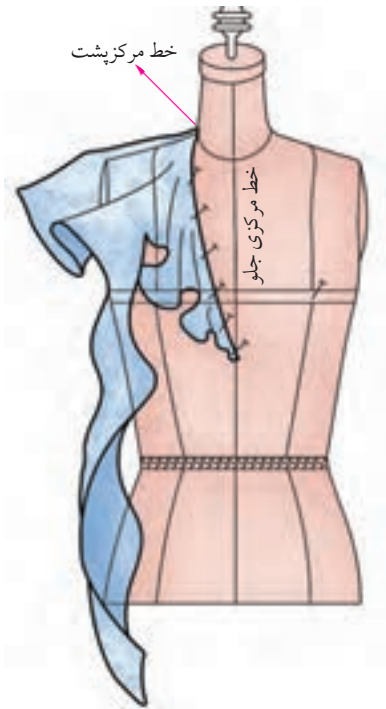

شکل ۱-۳۲۶

□ در مدل دوم، پهنای یقه در خطوط مرکزی جلو و پشت و سرشانه یک اندازه نیست. از خط مرکزی جلو، پهنای یقه کم شده مطابق شکل آماده می‌شود. این مدل بیشتر در یقه‌های هفت جلو باز یا برش‌های هفت بالاتنه یا حلقه‌ی آستین استفاده می‌گردد.

(شکل ۱-۳۲۶)

□ در این مدل‌ها، دو تکه‌ی بریده شده‌ی دایره در خط مرکزی پشت به یکدیگر وصل شده سپس هلال یقه به یقه‌ی بالاتنه وصل می‌شود.

(شکل ۱-۳۲۷)

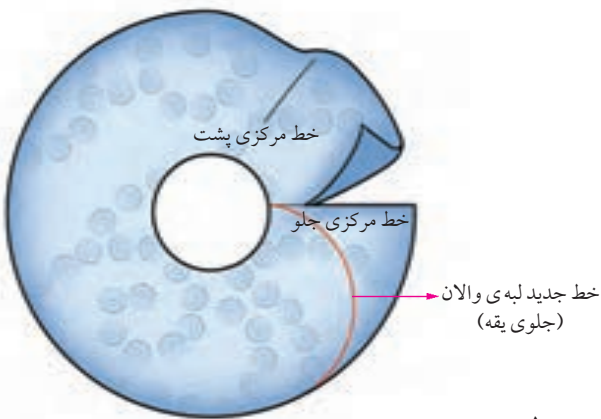

$\frac{1}{4}$ والان یقه

شکل ۱-۳۲۷



توجه کنید: □

طرح پ

□ روش قبلی برای والان هایی است که فرم حلزونی آن ها زیاد است. در صورتی که بخواهید مقدار فرم حلزونی والان کمتر باشد یا پارچه ی کمتری در دسترس دارید باید عدد به دست آمده در صفحه ۲۲۴ (در این مدل، $۷/۰۸$ سانتیمتر) را ضرب در «عدد ۲» کنید. (شکل ۱-۳۲۸)

لبه والان حلزونی کمتری دارد

مثال: تمام والان یقه هفت یا حلقه ی آستین

$$\frac{1}{4} \text{ والان یقه هفت ضربدر عدد } ۲ \quad ۱. \quad ۲ \quad ۱. \quad ۳ \quad ۷/۰۸\text{cm} \times ۲ \quad ۱۴/۱۶\text{cm}$$

□ از این روش می توانید برای طرح «پ»، تمامی والان برای دور حلقه ی آستین، استفاده کنید.

مثال ۶۰cm تمام دور حلقه ی آستین A. A.

$$۶۰\text{cm} - ۲/۵\text{cm} \quad ۵۷/۵\text{cm}$$

$$\frac{1}{4} \text{ والان ضربدر عدد } ۲ \quad ۱۸/۴\text{cm} \times ۲ \quad ۹/۲\text{cm} \div ۶ \quad ۵۷/۵\text{cm}$$

□ خط لبه ی بیرونی والان را مطابق طرح موردنظر، طراحی کنید.

(شکل ۱-۳۲۹)

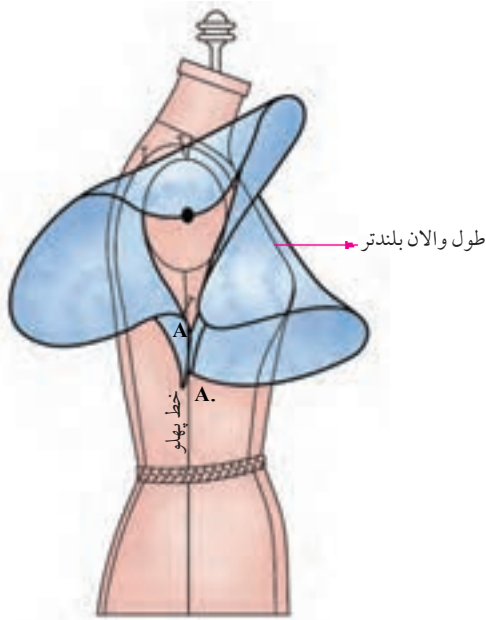

شکل ۱-۳۲۸ ▲

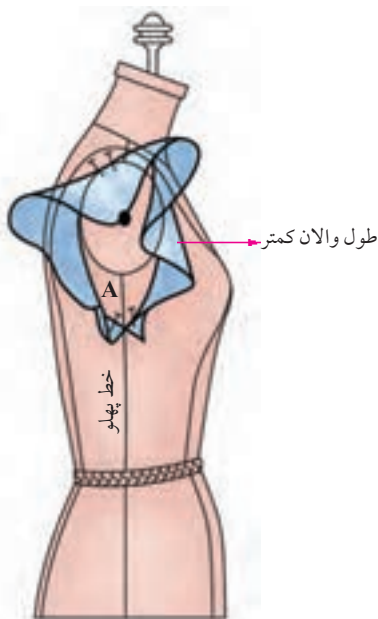

شکل ۱-۳۲۹ ▲

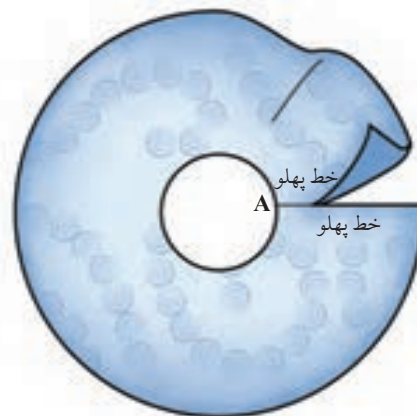

تمام والان برای دور حلقه ی آستین

روش دوم چین دار کردن والان

□ برای چین دار کردن والان، به جز روش بالا، می توانید والان را به قسمت های مساوی تقسیم کنید و خطوط چیده شده را به اندازه ی دلخواه (مطابق مدل) اوزمان دهید. (شکل های الف، ب، پ، ۱-۳۳۱)

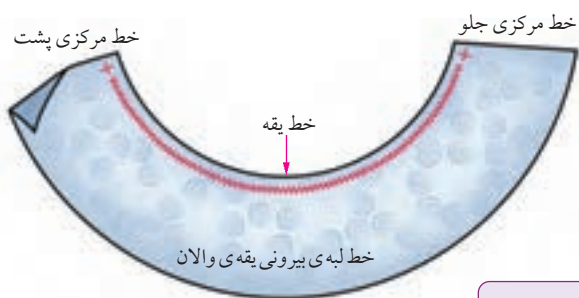
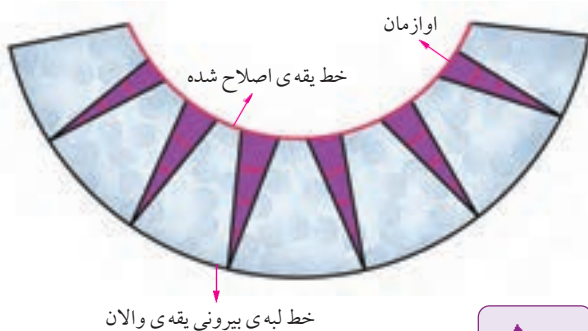

شکل ۱-۳۳۱

روش اول چین دار کردن والان

□ در صورتی که بخواهید در قسمت لبه ی یقه یا آستین چین داشته باشد باید عدد به دست آمده در طرح الف را به اضافه ی «۴» یا «۵ سانتیمتر» کرده سپس خطوط «۲» و «۳» (شکل ۱-۳۳۱) را رسم کنید. (شکل های الف، ب، ۱-۳۳۰)

مثال: $۱۲/۰۸\text{cm} + ۴\text{cm} + ۷/۰۸\text{cm} \times ۳ = ۱۰.۲$

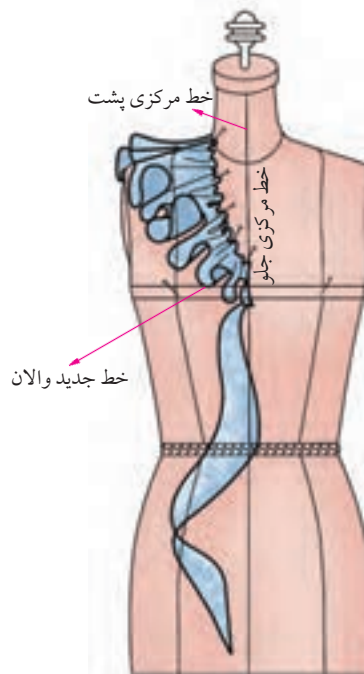
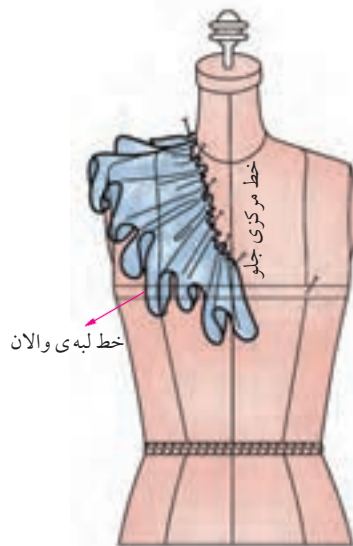

شکل ۱-۳۳۰





طرح یقه را با توجه به مدل روی بالاتنه‌ی الگو (جلو و پشت) طراحی کنید. (شکل ۱-۳۳۲)

از خط یقه‌ی جلو «۴۸. ۴۶.» و خط یقه‌ی پشت «۴۹. ۵۰.» را اندازه‌گیری کنید. (شکل‌های ۳۳۳ و ۱-۳۳۴)
 $\frac{1}{2}$ (۴۱ والان یقه) ۴۱ سانتیمتر ۵۰. ۴۹. ۴۶. ۴۸.

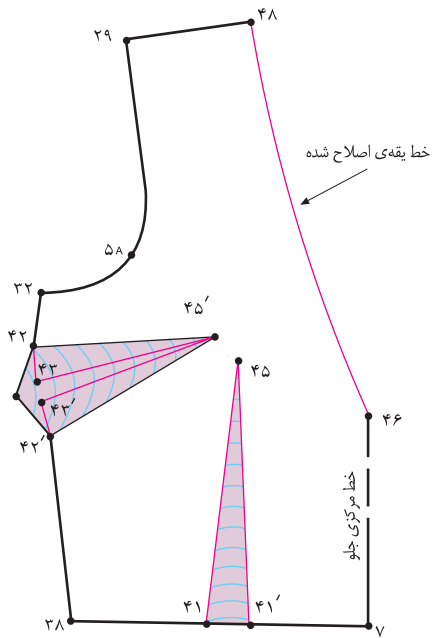

شکل ۱-۳۳۳

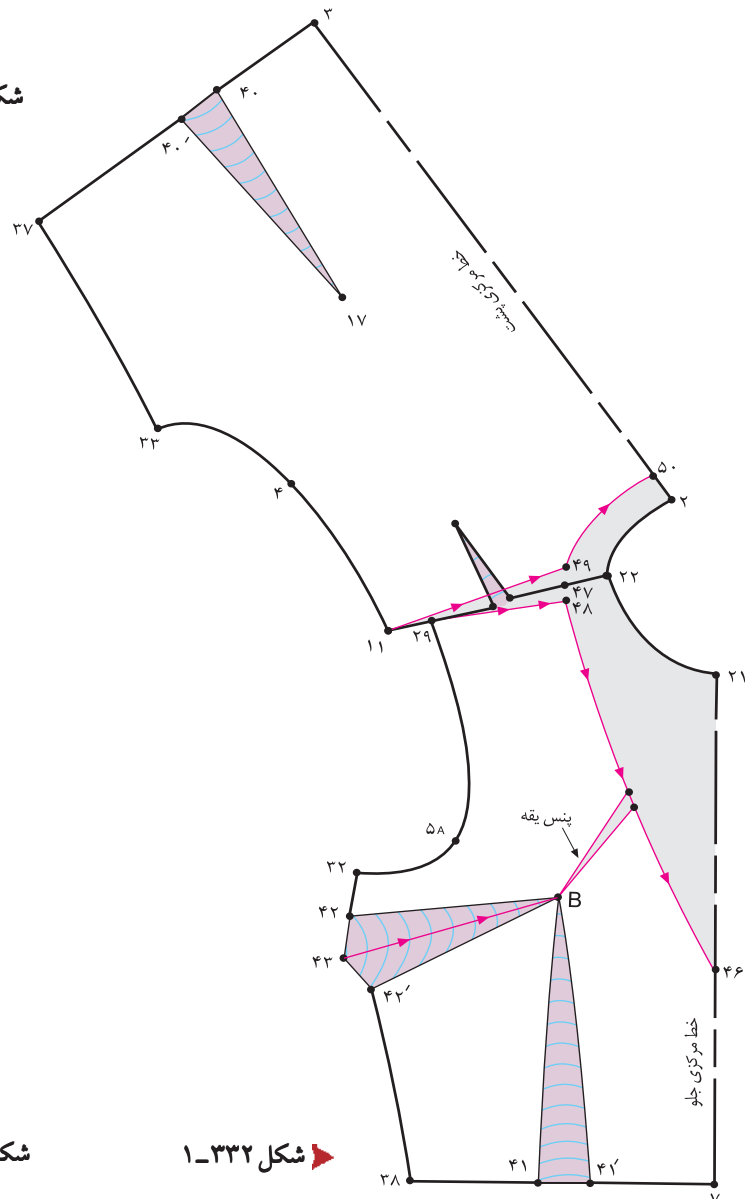

شکل ۱-۳۳۲

شکل ۱-۳۳۴



□ در این روش باید دایره‌ای رسم کنید که اندازه‌ی محیط آن برابر با «۴۱ سانتیمتر» باشد.

عدد پی × قطر محیط دایره: مثال

$$41\text{cm} \times \frac{3}{14}$$

$$41\text{cm} \div \frac{3}{14} = 13\text{cm} \text{ قطر}$$

$$13\text{cm} \div 2 = 6.5\text{cm} \text{ شعاع}$$

□ دو خط عمودبرهم رسم کنید تا «نقطه‌ی ۱» به دست آید.

□ از «نقطه‌ی ۱» به اندازه‌ی شعاع دایره، در این مدل

«۶٫۵ سانتیمتر»، علامت بگذارید تا نقاط «۲، ۳، ۴ و ۵» به دست آید.

۱. ۲ ۱. ۳ ۱. ۴ ۱. ۵ ۶٫۵ سانتیمتر (شعاع دایره)

□ سر متر یا خط کش را روی «نقطه‌ی ۱» قرار دهید و سر دیگر

آن را به اندازه‌ی شعاع دایره (در این مدل ۶٫۵ سانتیمتر)، نقاط «۲، ۳، ۴ و ۵» را به یکدیگر وصل کنید.

□ خطوط دایره «۲. ۴. ۳. ۵» خط یقه‌ی والان است که

در این مدل برابر با «۴۱ سانتیمتر» است. (شکل ۱-۳۳۵)

۲. ۴. ۳. ۵ ۴۱ سانتیمتر (خط یقه‌ی والان)

□ برای به دست آوردن خط لبه‌ی والان از «نقطه‌ی ۱» به اندازه‌ی

«شعاع دایره به اضافه‌ی پهنای والان» روی خطوط علامت بگذارید تا نقاط «۶، ۷، ۸ و ۹» به دست آید. (شکل ۱-۳۳۶)

۱. ۶ ۱. ۷ ۱. ۸ ۱. ۹ اندازه‌ی شعاع دایره + پهنای والان (۶/۵cm + ۱۳cm) ۱۹/۵cm

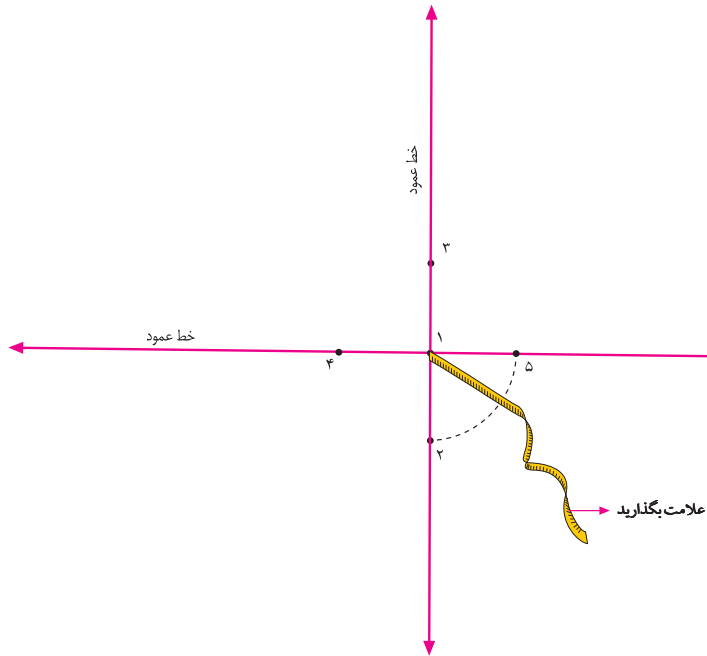

▲ شکل ۱-۳۳۵

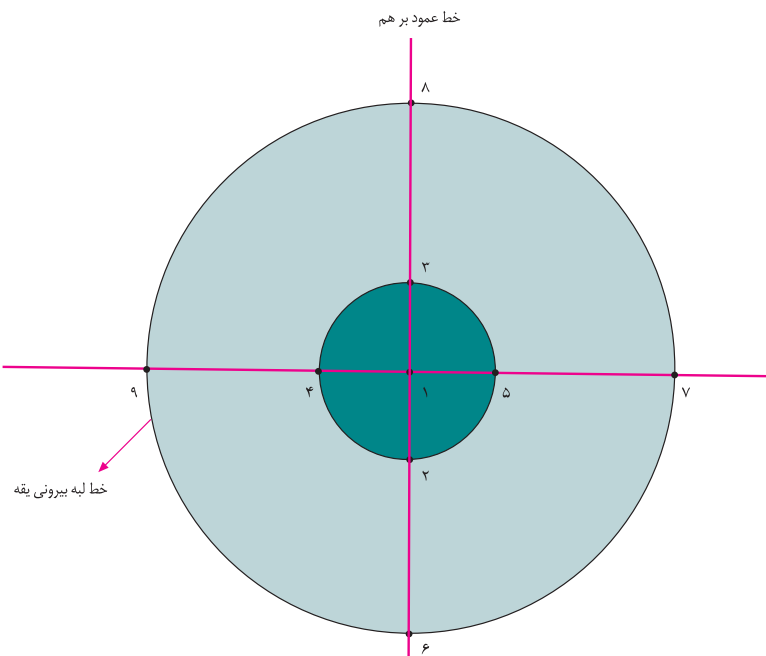

▲ شکل ۱-۳۳۶

استاندارد مهارت: نازک دوزی زنانه درجه ۲
الگوی انواع یقه
شماره‌ی شناسایی: ۸۸ و ۷-۹۱/۴۱/۲/۴

واحد کار: توانایی ترسیم الگوی انواع یقه
شماره شناسایی: ۸۸ و ۷-۹۱/۴۱/۲/۴



□ به وسیله‌ی متر به موازات خط یقه، نقاط «۶، ۷، ۸، ۹» را به یکدیگر وصل کنید.

خط لبه‌ی بیرونی و الان ۶، ۷، ۸، ۹
□ خط «۷. ۵» را قیچی کنید. خط «۷. ۵»، خط مرکزی پشت و خط «۷. ۵»، خط مرکزی جلو است.

(شکل ۱-۳۳۷)

□ الگو را روی پارچه قرار دهید و از روی آن دو عدد ببرید. سپس درزهای خطوط مرکزی جلو و پشت را جداگانه به یکدیگر وصل کنید.

□ در صورتی که و الان کمتر مدنظر باشد، خط «۷. ۵» خط مرکزی جلو یا پشت بوده و نباید قیچی شود. در این صورت باید هنگام محاسبه‌ی شعاع و الان تمامی اندازه‌ی یقه مدنظر قرار گیرد.

□ برای به دست آوردن الگوی کامل و الان، شعاع را ضربدر عدد ۲ نموده سپس دایره‌ی وسط را ترسیم کنید.

شعاع ضربدر عدد ۲ ۵ ۱. ۴ ۱. ۳ ۱. ۲ ۱.
(۶/۵cm × ۲ ۱۳cm)

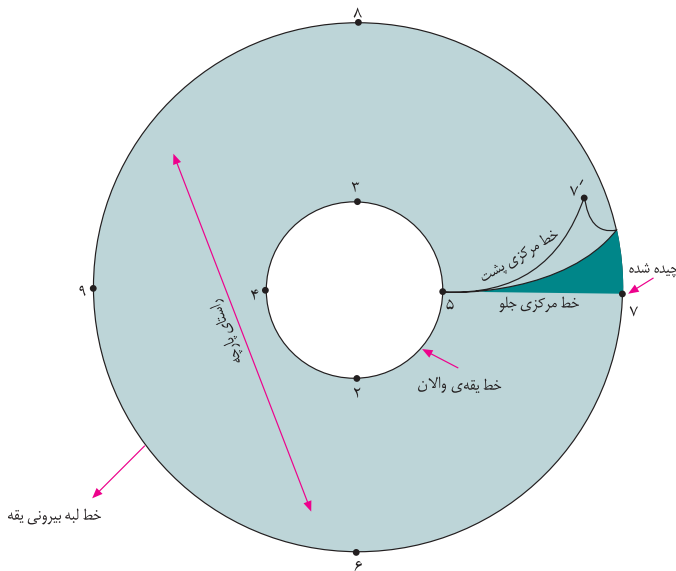

▲ شکل ۱-۳۳۷

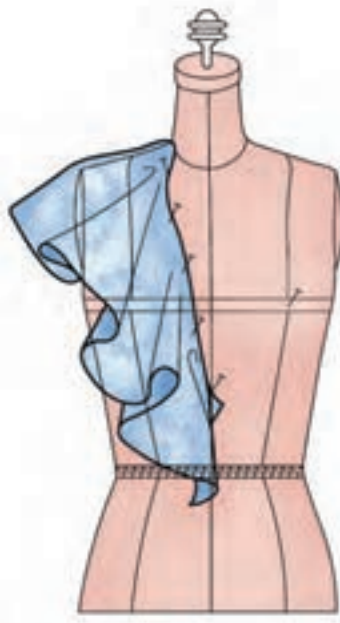

◀ شکل ۱-۳۳۸

طرز قرار گرفتن و الان روی مانکن (۱/۴ الگو)



* این در صورتی است که بخواهید فرم حلزونی و الان زیاد باشد.

واژه‌های تخصصی

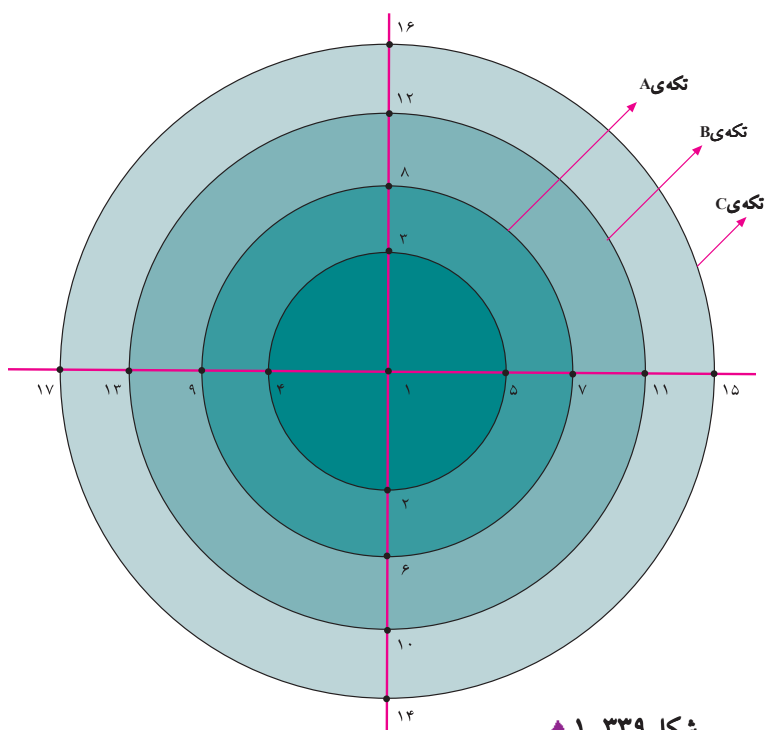

شکل ۱-۳۳۹

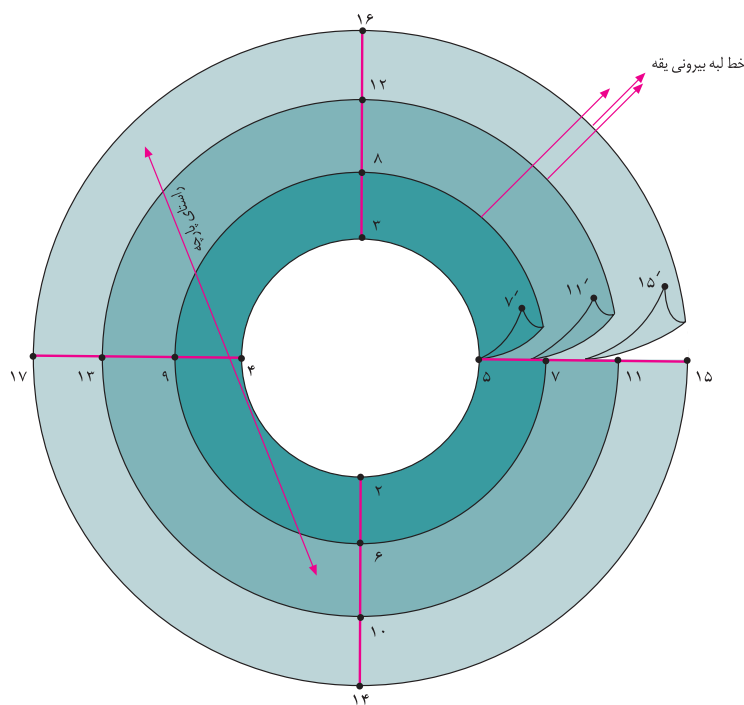

شکل ۱-۳۴۰

□ در صورتی که بخواهید سه طبقه والان داشته باشید، به ترتیب به اندازه‌ی پهنای موردنظر، والان‌ها را ترسیم کنید.

□ از «نقطه‌ی ۱» به اندازه‌ی موردنظر روی دو خط عمود (همان‌طور که قبلاً ذکر شده براساس $\frac{1}{3}$ والان یا والان کامل اندازه‌ی مورد نظر را محاسبه کنید). علامت بگذارید، تا نقاط «۲، ۳، ۴ و ۵» به دست آید.

□ برای به دست آوردن خط لبه‌ی هر والان از «نقطه‌ی ۱» به شعاع دایره به اضافه‌ی پهنای والان، روی دو خط عمود شده علامت بگذارید، تا نقاط «۶، ۱۰، ۴، ۱۷» به دست آید.

(شکل ۱-۳۳۹)

- ۵. اندازه‌ی دلخواه براساس مدل، پهنای والان اول ۷
- ۵. اندازه‌ی دلخواه براساس مدل، پهنای والان دوم ۱۱
- ۵. اندازه‌ی دلخواه براساس مدل، پهنای والان سوم ۱۵

□ خطوط «۱۵، ۱۱، ۵، ۵» را قیچی کنید، این خطوط (در این مدل) خط مرکزی جلو یا پشت (در الگوی کامل والان) یا یک طرف خط مرکزی جلو و یک طرف خط مرکزی پشت

(در الگوی $\frac{1}{3}$ والان) می‌باشد. (شکل ۱-۳۴۰)

استاندارد مهارت: نازک دوزی زنانه درجه ۲
الگوی انواع یقه
شماره‌ی شناسایی: ۸۸ و ۷-۹۱/۴۱/۲/۴

واحد کار: توانایی ترسیم الگوی انواع یقه
شماره شناسایی: ۹-۹۱/۴۱/۲/۴ و ۷-۸۸



خطوط مرکزی پشت هر والان را جداگانه به یکدیگر وصل کرده خط لبه‌ی والان را لبه دوزی کنید. سپس هر سه والان را در خط یقه به خط یقه‌ی بالاتنه وصل کنید.
(شکل‌های ۱-۳۴۱ و ۳۴۲، ۳۴۳، ۳۴۴، ۳۴۵)

برای حلقه‌ی آستین از همین روش استفاده کنید؛ با این تفاوت که اندازه‌ی تمامی لبه‌ی والان در نظر گرفته شود.
(شکل ۱-۳۴۵)

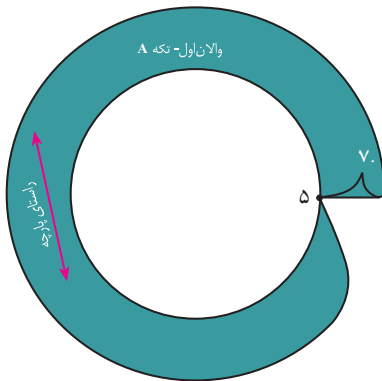

شکل ۱-۳۴۱

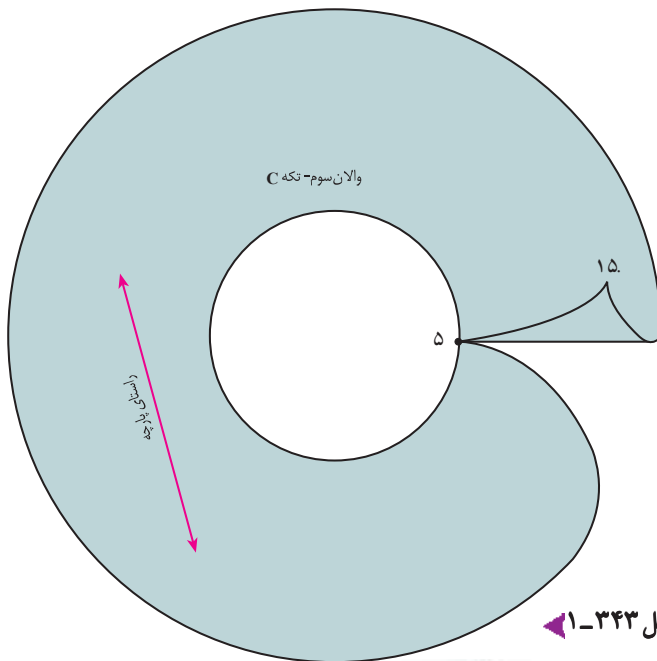

شکل ۱-۳۴۳

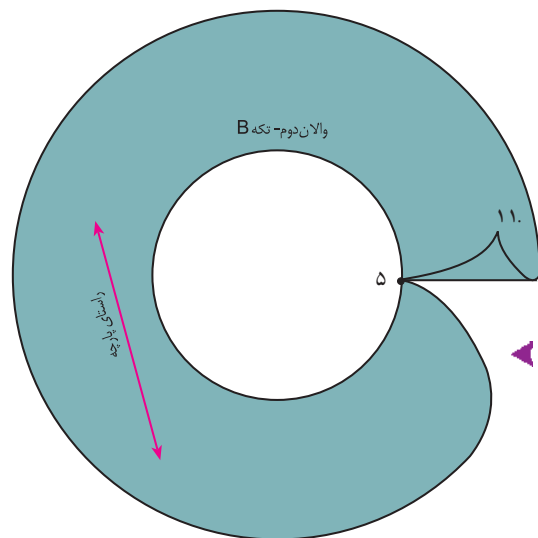

شکل ۱-۳۴۲



طرح ۲
الگوی تمام والان

شکل ۱-۳۴۵

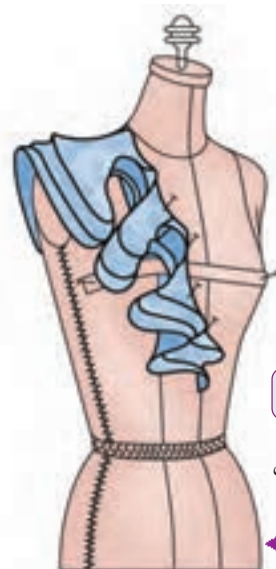

طرح ۱
الگوی ۱/۴ والان

شکل ۱-۳۴۴



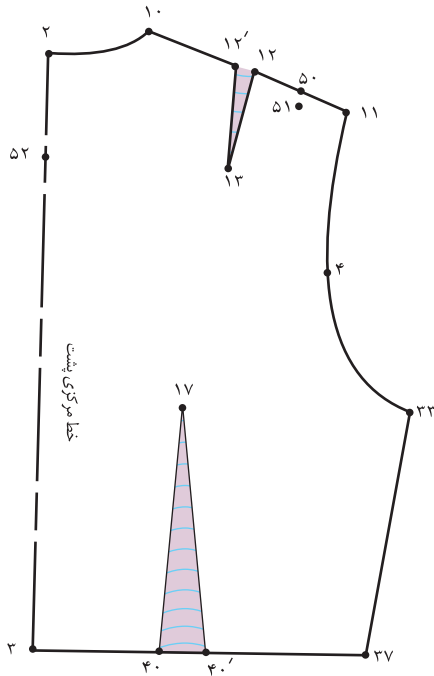

□ در قسمت پشت: (شکل‌های ۳۵۱، ۳۵۰ و ۳۴۹-۱)

- ۵۰. ۵۱ سانتیمتر ۱٫۵-۱
- ۵۲. ۵۳ سانتیمتر ۱
- ۴. ۵۳ خط مرکزی پشت
- ۵۳. ۵۱ خط یقه‌ی جدید بالاتنه‌ی پشت

▲ شکل ۳۴۹-۱

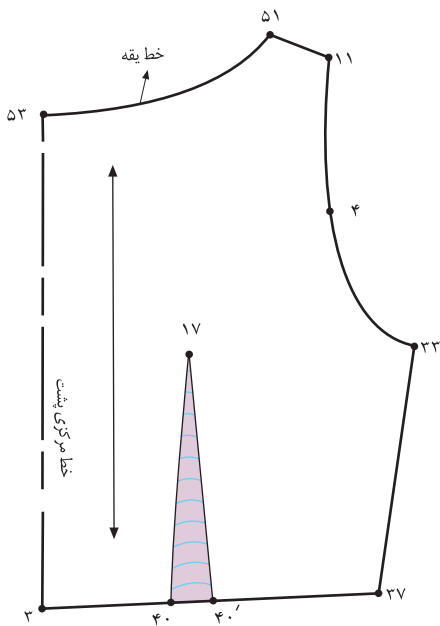

▲ شکل ۳۵۱-۱

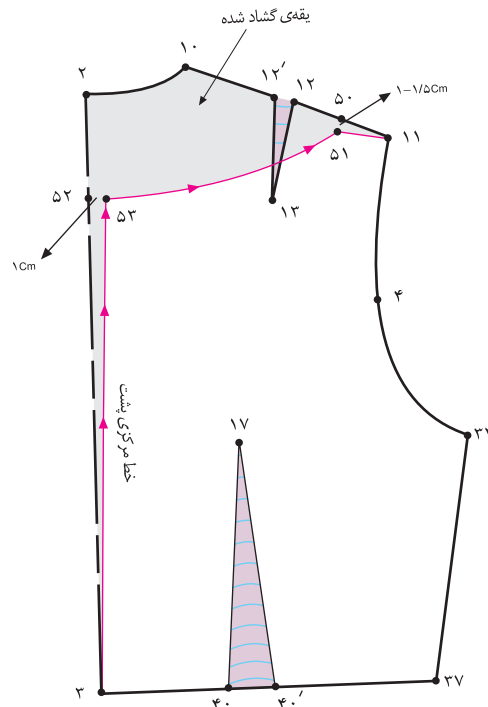

▲ شکل ۳۵۰-۱

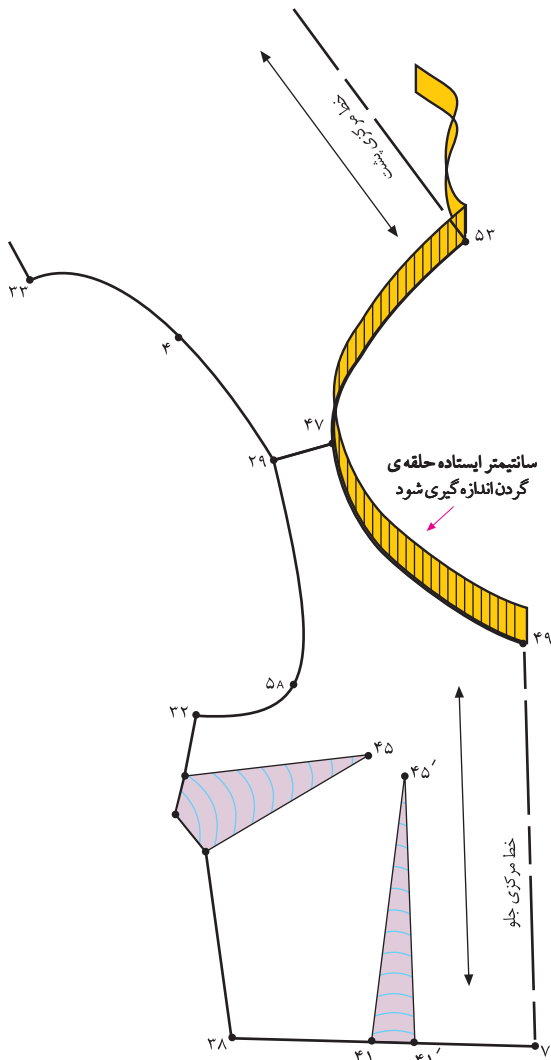

شکل ۱-۳۵۲

- حلقه‌ی یقه‌ی جلو «۴۷. ۴۹» و حلقه‌ی یقه‌ی پشت «۵۳. ۵۱» را اندازه بگیرید و یادداشت کنید. (شکل ۱-۳۵۲)
- در این مدل، ۳۵ سانتیمتر ۵۳. ۵۱. ۴۷. ۴۹.
- دو خط عمود برهم رسم کرده و «نقطه‌ی ۱» را مشخص کنید.
- از «نقطه‌ی ۱» به اندازه‌ی «۱/۵ تا ۲ برابر اندازه‌ی حلقه‌ی یقه»، بیرون بروید تا «نقطه‌ی ۲» به دست آید.

- ۱. ۲ (۳۵cm × ۲ ۷۰cm) تا ۲ برابر اندازه‌ی حلقه‌ی یقه
- از نقاط «۱ و ۲» به اندازه‌ی پهنای والان چین دار (اندازه‌ی آن بستگی به مدل دارد.) بیرون بیاورید تا «نقاط ۳ و ۴» به دست آید.
- ۱. ۳ ۲. ۴ (پهنای والان چین دار) در این مدل، ۸ سانتیمتر
- خط «۳. ۱» را روی دولای بسته‌ی پارچه قرار دهید.

(شکل ۱-۳۵۳)

- خط یقه (وصل به یقه‌ی بالاتنه) را به صورت دوردیف با چرخ خیاطی (با درجه‌ی درشت) بدوزید، سپس آن را چین کش کنید.
- (شکل ۱-۳۵۴)

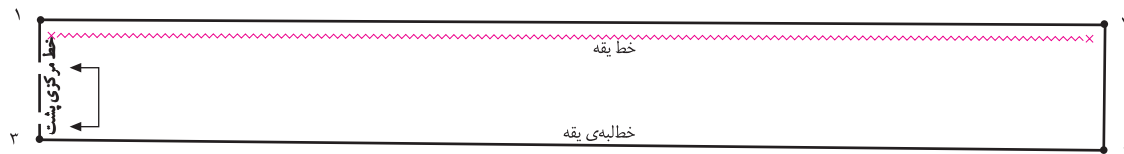

شکل ۱-۳۵۳

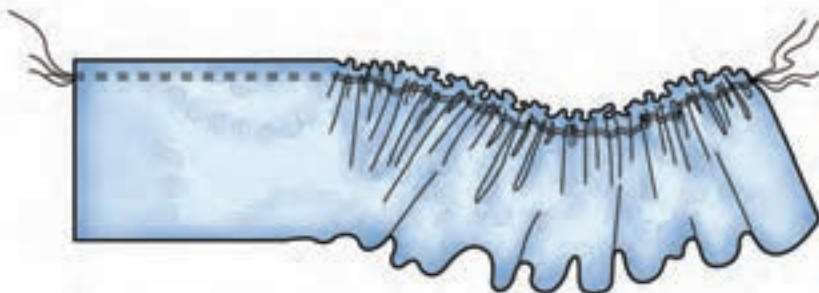

شکل ۱-۳۵۴

استاندارد مهارت: نازک دوزی زنانه درجه ۲
الگوی انواع یقه
شماره‌ی شناسایی: ۸۸ و ۷- / ۹۱ / ۴۱ / ۲ / ۴

واحد کار: توانایی ترسیم الگوی انواع یقه
شماره‌ی شناسایی: ۸۸ و ۷- / ۹۱ / ۴۱ / ۲ / ۴

آزمون عملی



الگوی والان چین دار در مدل‌های بالا را ترسیم کنید. به نظر شما این والان‌های چین دار چه تفاوتی با یکدیگر دارند؟

استاندارد مهارت: نازک دوزی زنانه درجه ۲
الگوی انواع یقه
شماره‌ی شناسایی: ۸۸ و ۷- / ۹۱ / ۴۱ / ۲ / ۴

واحد کار: توانایی ترسیم الگوی انواع یقه
شماره شناسایی: ۹- ۴ / ۲ / ۴۱ / ۹۱ و ۸۸

خودآزمایی نظری مروری



۱- سه گروه کلی یقه را نام ببرید.

۱-
۲-
۳-

۲- نام حداقل چهار یقه برگردان پایه دار را بنویسید.

۱-
۲-

۳-
۴-

۳- یقه‌ی ایستاده چگونه یقه‌ای می‌باشد؟

۴- انواع یقه نام برده شده در زیر به کدام گروه تعلق دارند؟

گروه کلی انواع یقه	
گروه اصلی یقه‌ها	گروه فرعی یقه‌ها
یقه‌های ساده خطی	ب ب پایه دار
	چهار گوشه
	ملوانی
یقه‌های ایستاده	فرنچی
	آرشال
یقه‌های برگردان پایه دار	مردانه
	هفت
	چینی
یقه‌های برگردان بدون پایه یا مسطح	انگلیسی
	هفت
	شال
	گرد
	شکاری

۵- با توجه به «شکل ۳۵۵-۱» به سؤالات زیر پاسخ دهید:

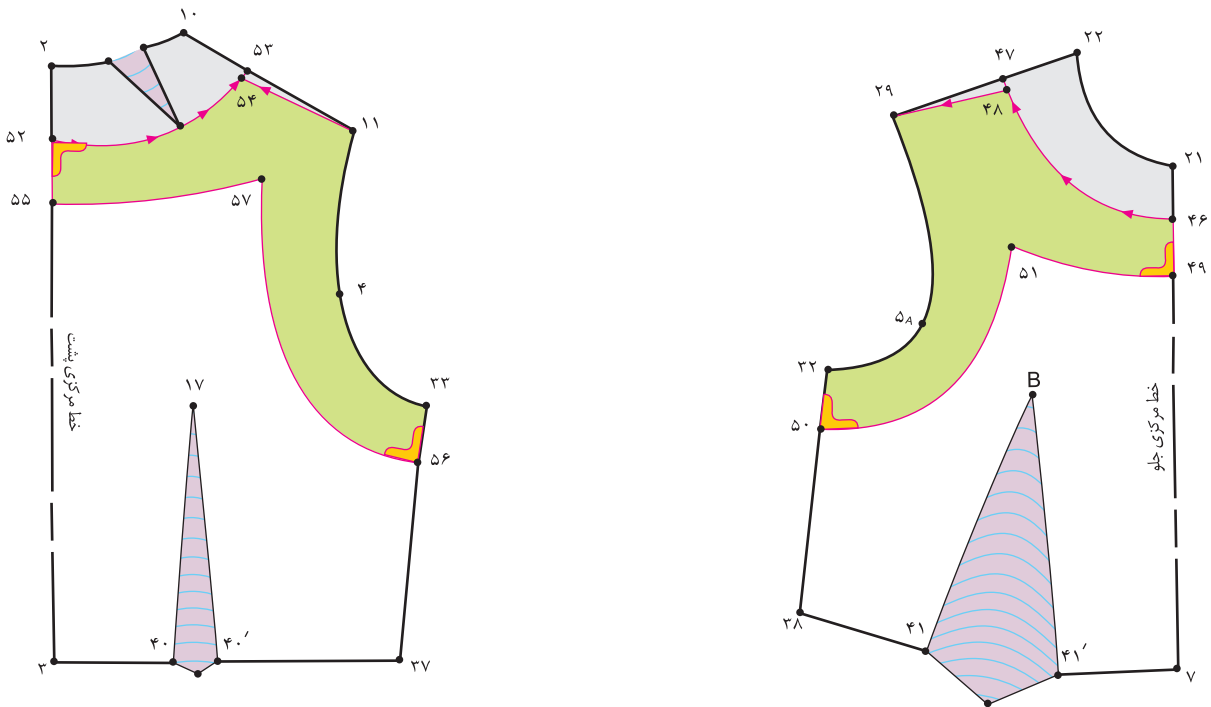

شکل ۳۵۵-۱

۵-۱ - فاصله‌ی «۴۹. ۴۶.» و «۵۵. ۵۲.» چند سانتیمتر است؟

۵-۲ - نقاط «۵۶ و ۵۰» به اندازه‌ی چند سانتیمتر گونیا شده است؟

۵-۳ - فاصله‌ی «۴۸. ۴۷.» و «۵۴. ۵۲.» چند سانتیمتر است؟

۵-۴ - نام این سجاف است.

۶- با توجه به «شکل ۱-۳۵۶» به سؤالات زیر پاسخ دهید:

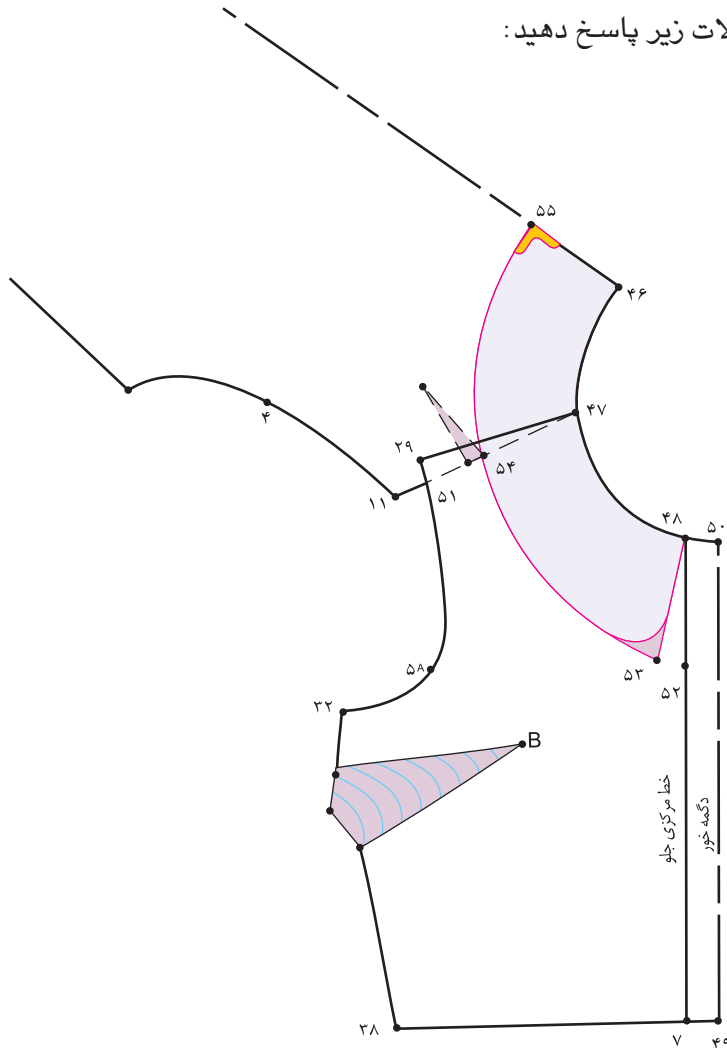

شکل ۱-۳۵۶

۶-۱- فاصله‌ی «۵۱ . ۲۹» حدوداً چند سانتیمتر است؟

۶-۲- پایه‌ی ایجاد شده در این یقه حدوداً چند سانتیمتر است؟

۶-۳- نام خط «۵۳ . ۵۵» چیست؟

۶-۴- «نقطه‌ی ۵۵» چند سانتیمتر گونیا شود؟

۶-۵- اگر بخواهیم الگوی این یقه پایه دار شود، فاصله‌ی نقاط «۲۹ . ۵۱» بیشتر شود یا کمتر؟

۷- با توجه به «شکل ۱-۳۵۷» به سؤالات زیر پاسخ دهید:

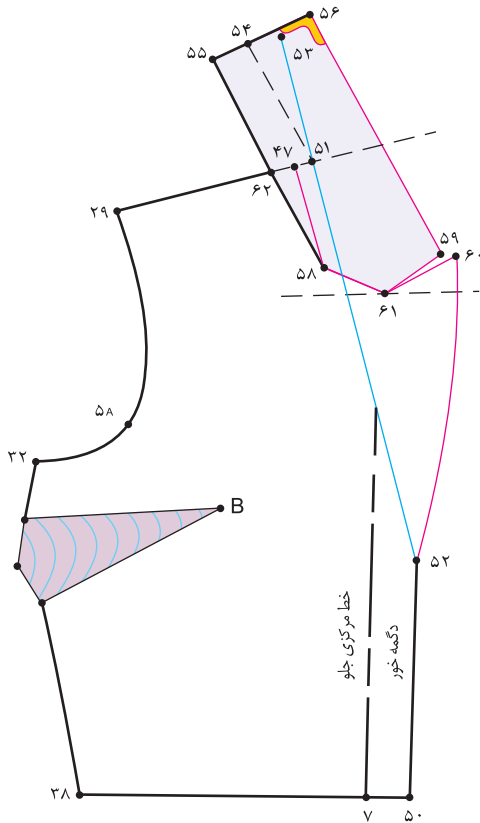

۷-۱- نام فاصله‌ی «۵۹. ۶۱. ۶۰» چیست؟

۷-۲- فاصله‌ی «۵۱. ۴۷» چند سانتیمتر است؟

۷-۳- اندازه‌ی «۵۱. ۵۳» برابر است با

۷-۴- نام خط «۵۴. ۵۱» چیست؟

۷-۵- نام خط «۵۱. ۵۲» چیست؟

۷-۶- نام خط «۵۲. ۶۰» چیست؟

۷-۷- خط «۴۷. ۵۸» به کدام خط در یقه دوخته می‌شود؟

۷-۸- نام خط «۵۶. ۵۵» چیست؟

شکل ۱-۳۵۷

۸- با توجه به «شکل ۱-۳۵۸» به سؤالات زیر پاسخ دهید:

۸-۱- خط «۴۶. ۵۱» چیست؟

۸-۲- نام خط «۴۸. ۴۹» چیست؟

۸-۳- نام خط «۴۹. ۵۲» چیست؟

۸-۴- نام خط «۵۵. ۵۱» چیست؟

۸-۵- نام خط «۵۳. ۵۲» چیست؟

۸-۶- نام خط «۵۵. ۴۹» چیست؟

۸-۷- چرا جا دکمه‌ی این مدل روی خط مرکزی جلو قرار نمی‌گیرد؟

۸-۸- نام این الگوی یقه چیست؟

۸-۹- سجاف این یقه جداست یا سرخود؟

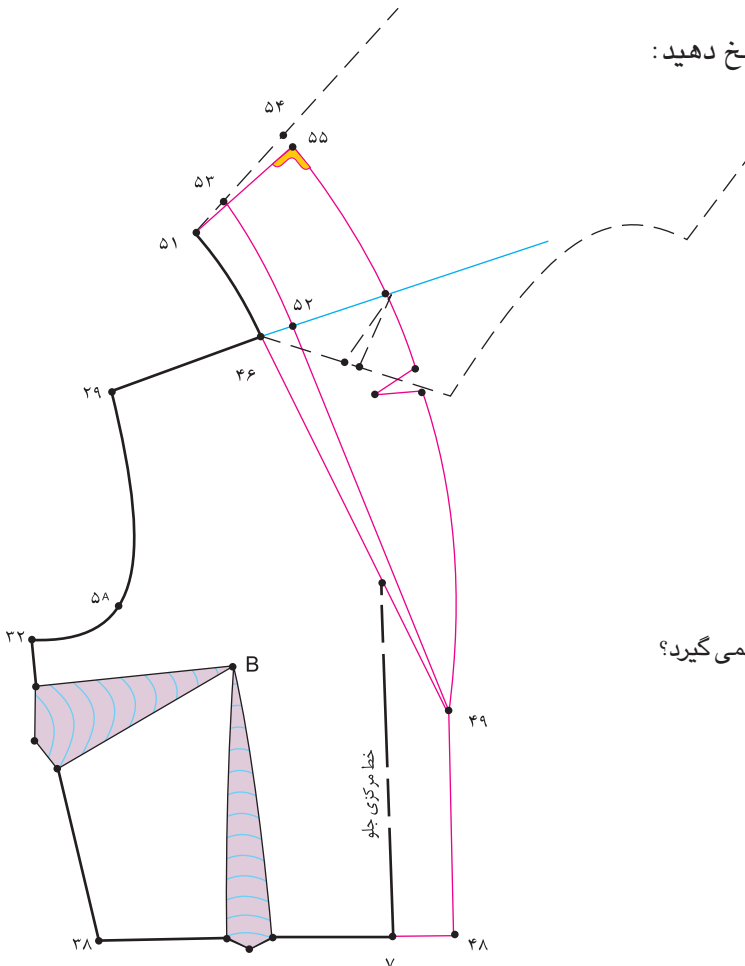

شکل ۱-۳۵۸

استاندارد مهارت: نازک دوزی زنانه درجه ۲
الگوی انواع یقه
شماره‌ی شناسایی: ۸۸ و ۷- / ۹۱ / ۴۱ / ۲ / ۴

واحد کار: توانایی ترسیم الگوی انواع یقه
شماره‌ی شناسایی: ۸۸ و ۷- / ۹۱ / ۴۱ / ۲ / ۴

۹- با توجه به «شکل ۱-۳۵۹» به سؤالات زیر پاسخ دهید:

۹-۱- در مدل (ب) لبه‌ی بیرونی یقه می باشد.

۹-۲- در مدل (الف) فاصله‌ی «۴ . ۲» سانتیمتر است.

۹-۳- در مدل (ب) فاصله‌ی «۴ . ۲» است.

۹-۴- در مدل (ب) فاصله‌ی «۶ . ۴» به اندازه‌ی است.

۹-۵- «نقطه‌ی ۵» محلّ است.

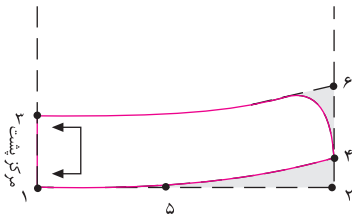

مدل الف

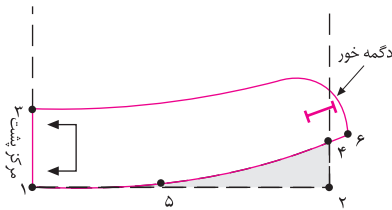

مدل ب

شکل ۱-۳۵۹

	واحد کار: توانایی ترسیم الگوی انواع یقه شماره شناسایی: ۹-۴/۲/۴۱/۹۱-۷ و ۸۸	استاندارد مهارت: نازک دوزی زنانه درجه ۲ الگوی انواع یقه شماره شناسایی: ۸۸ و ۷-۹۱/۴۱/۲/۴
--	------------------------------------------------------------------------------	-----------------------------------------------------------------------------------------------

۱۰- با توجه به «شکل ۱-۳۶۰» به سؤالات زیر پاسخ دهید:

۱۰-۱- خط «۴۷. ۷» روی پارچه قرار می گیرد.

الف - دولای باز

ب - دولای بسته ی اریب

پ - دولای باز اریب

ت - دولای بسته

۱۰-۲- خط «۴۷. ۲۲»، خط است.

الف - خط اریب

ب - خط یقه

پ - خط «تا» ی یقه

ت - خط راستای پارچه

۱۰-۳- نام یقه ی این الگو چیست؟

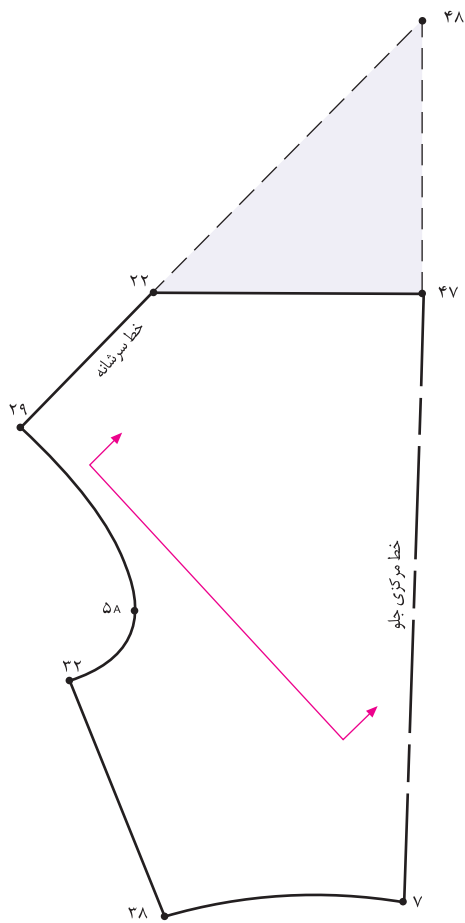

شکل ۱-۳۶۰ ▲

۱۱- با توجه به «شکل ۱-۳۶۱» به سؤالات زیر پاسخ دهید:

۱۱-۱- شکل ۱-۳۶۱ مربوط به کدام قسمت از الگوست؟

۱۱-۲- شکل (الف) مربوط به کدام قسمت از الگوست؟

۱۱-۳- شکل (ب) مربوط به کدام قسمت از الگوست؟

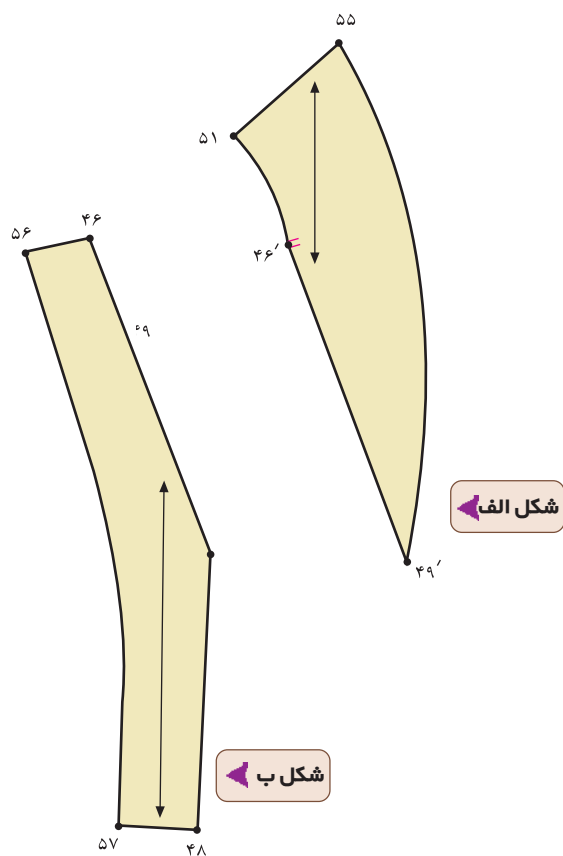

شکل ۱-۳۶۱

پاسخ نامه‌ی خودآزمایی نظری مروری

- ۱- یقه‌های ساده‌ی خطی، ایستاده، برگردان
- ۲- آرشال، انگلیسی، ب ب پایه دار، شکاری، مردانه
- ۳- یقه‌های ایستاده دور گردن در حال ایستاده قرار می‌گیرد و برگردان ندارد. خط لبه‌ی بیرونی یقه تقریباً با خط لبه‌ی گردن برابر است.
- ۴- یقه‌های ساده خطی گرد- چهار گوشه (خشتی)
- ۴-۱- هفت، قایقی
- ۴-۲- یقه‌های ایستاده فرنچی- چینی
- ۴-۳- یقه‌های برگردان پایه دار آرشال- انگلیسی- ب ب پایه دار- شکاری- مردانه
- ۴-۴- یقه‌های برگردان بدون پایه یا مسطح ملوانی- شال
- ۵- ۵-۱- «۴ سانتیمتر»
- ۵-۲- «۱ سانتیمتر»
- ۵-۳- «۵/۵ تا ۱ سانتیمتر»
- ۵-۴- سجاف یکسره‌ی حلقه‌ی گردن و آستین
- ۶- ۶-۱- «۱/۵ سانتیمتر»
- ۶-۲- حدود «۴/۴ سانتیمتر»
- ۶-۳- خط لبه‌ی بیرونی یقه (طرح یقه)
- ۶-۴- «۱/۵ سانتیمتر»
- ۵-۶- بیشتر
- ۷- ۷-۱- دال یقه
- ۷-۲- «۲ سانتیمتر»
- ۷-۳- حلقه‌ی گردن گشاد شده پشت به اضافه‌ی ۱ سانتیمتر
- ۷-۴- خط پایه‌ی یقه
- ۷-۵- خط شکست
- ۶-۷- خط لبه‌ی خارجی یقه
- ۷-۷- به خط «۵۸ . ۶۲» دوخته می‌شود
- ۷-۸- خط مرکزی پشت
- ۸- ۸-۱- خط پشت یقه
- ۸-۲- خط دگمه خور
- ۸-۳- خط شکست
- ۸-۴- خط مرکزی پشت یقه
- ۸-۵- خط پایه‌ی یقه
- ۸-۶- خط لبه‌ی خارجی یقه
- ۸-۷- زیرا دگمه خور آن نسبتاً زیاد است (چهار دگمه است)
- ۸-۸- یقه آرشال طرح انگلیسی
- ۸-۹- سجاف جدا
- ۹- ۹-۱- نزدیک به حلقه‌ی گردن
- ۹-۲- «۱/۵ سانتیمتر»
- ۹-۳- «۳ سانتیمتر»
- ۹-۴- دگمه خور الگوی بالاتنه
- ۹-۵- موازنه‌ی سرشانه
- ۱۰- ۱۰-۱- ب
- ۱۰-۲- پ
- ۱۰-۳- دراپه‌ی زیاد
- ۱۱- ۱۱-۱- الگوی لایی
- ۱۱-۲- لایی وصل به یقه بالاتنه
- ۱۱-۳- لایی وصل به سجاف

فہرست منابع و ماخذ

- 1 - Easy guide to sewing blouses (sewing companion library series), by connie long.
- 2 - Easy guide to sewing skirts (sewing companion library), by marcy Tilton.
- 3 - Colour me beautiful, by carole Jackson, 1986.
- 4 - Metric pattern cutting, by winifred Aldrich.
- 5 - Metric pattern cutting for mems wear, by winifred Aldrich.
- 6 - complete Book of sewing, by dwni Bown.
- 7 - Showing your colors: A desinger's cuide to coordinating you wardrobe, by jeanne Allen.
- 8 - Make your own pattern, by Rene Bergh - 1997.
- 9 - Pattern drafting for dressmaking, by pamelacstringer - 1995.
- 10 - The hamlyn complete sewing course 0 1992.
- 11 - The Art of Fashion, draping craw Ford, by connie Amaden 1989.
- 12 - Color in Fashion, by yoko ogawa/Junko Yomamoto/Ei Kondo 1990.
- 13 - Complete Cuide to sewing 1990.
- 14 - Fashion design for the plus - size, by Frances leto zangrillo 1990.
- 15 - Fashion and color by mary garthe.
- 16 - New mode modestil 2002.
- 17 - Butterick patterns - 2002.
- 18 - Vogue [magazine]
- 19 - burda [magazine]
- 20 - mccall's [magazine]
- 21 - marfy [magazine]

sites

- 1 - www.mccallpatterns.com
- 2 - www.sewexp.com
- 3 - www.Fashionpatterns.com
- 4 - www.Smartcart.com
- 5 - www.Simlicity.com
- 6 - www.burdapatterns.com
- 7 - www.Voguepatterns.com
- 8 - www.Sew-whatsew.com
- 9 - www.Grafis.com
- 10 - www.Shiondemon.co.uk.com
- 11 - www.Storesewingtoday.com
- 12 - www.Sewingpatterns.com
- 13 - www.newmodestil.com
- 14 - www.patternshowcase.com
- 15 - www.bestsow.com



همکاران محترم و هنرجویان عزیز :

پیشنهادات و نظرات خود را درباره محتوای این کتاب به نشانی
تهران - صندوق پستی شماره ۴۸۷۴/۱۵ دفتر تألیف کتاب‌های درسی فنی و
حرفه‌ای و کاردانش، ارسال فرمایند.

info@tvoccd.sch.ir

پیام نگار (ایمیل)

www.tvoccd.sch.ir

وب‌گاه (وب‌سایت)

