

تمرین‌های دوره‌ای:
زمینه‌سازی برای خواندن

هر جز تصویر را با کشیدن خط به تصویر کامل وصل کن.



تمرین‌های دوره‌ای:
زمینه‌سازی برای خواندن

به این تصویر نگاه کن.



کدام یک از تصویرهای زیر را در تصویر بالا می‌بینی؟ آن را علامت بزن.



صد آفرین!

نگاره زمینه سازی برای نوشتن





بین و گوش کن



بین و انجام بده



گام‌های عملی:

آموزگار:

◀ هر فعالیت را به شکل‌های متفاوت در کلاس انجام دهید. مدت تمرین هر فعالیت بستگی به میزان پیشرفت هر نوآموز دارد.

◀ این فعالیت‌ها را می‌توانید با اشیاء مختلف در کلاس انجام دهید.

- از نوآموزان بخواهید که به صف بایستند. سپس یک توپ را به نوبت به نوآموزان داده تا آن‌ها دستشان را جلو آورده و توپ را بگیرند. این فعالیت را با اشیاء دیگر و از جهت‌های مختلف با نوآموزان تمرین کنید.
- از نوآموزان بخواهید اشیاء کوچک مثل لگو را با یک دست برداشته و به دست دیگر بدهند.
- ورق‌های روزنامه را به ابعاد 15×20 برش بزنید و در اختیار نوآموزان قرار دهید و از آن‌ها بخواهید که با دو دست خود ورق‌ها را مچاله کنند.



گام‌های عملی:

آموزگار:

- ◀ هر فعالیت را به شکل‌های متفاوت در کلاس انجام دهید. مدت تمرین هر فعالیت بستگی به میزان پیشرفت هر نوآموز دارد.
- هر یک از تمرین‌های بازی با خمیر در کتاب راهنمای تدریس معلم صفحه ۱۲۱، ۱۲۰ و ۱۲۲ را با نوآموزان تا کسب مهارت تمرین نمایید.
- تعدادی لگو یا هر شی کوچک دیگر را داخل ظرف قرار دهید و از نوآموز بخواهید آن‌ها را از درون ظرف خالی کند.
- مقداری خمیر را روی میز قرار دهید و از نوآموز بخواهید با انگشت اشاره و شست تکه‌های کوچکی از خمیر را جدا کند.
- تعدادی مهره‌های کوچک را در اختیار نوآموز قرار دهید تا آن‌ها را داخل فنجان یا ظرف کوچک بریزد.
- تعدادی مهره‌های ریز یا دانه‌های تسبیح و ... و یک بطری که دهانه‌ی آن کوچک است را در اختیار نوآموز قرار دهید و از او بخواهید تا آن‌ها را داخل بطری قرار دهد.
- ۳ مکعب برای خود و ۳ مکعب دیگر را در اختیار نوآموز قرار دهید. سپس یک مکعب را در مقابل خود بگذارید و از نوآموز بخواهید مکعبی دیگر را مثل شما در مقابل خود بگذارد و همین کار را با مکعب بعدی انجام دهید. یعنی مکعب دیگری را در کنار قبلی گذاشته و از نوآموز بخواهد این فعالیت را مانند شما انجام دهد سپس مکعب سوم را روی ۲ مکعب قبلی بگذارید و نوآموز هم این کار را انجام دهد. تا در نهایت با مکعب‌ها پل مانند پل شما بسازد.
- با سه مکعب یک پل بسازید و از نوآموز بخواهید مثل آن را بسازد.
- ۳ تا ۸ مکعب را در اختیار نوآموز قرار دهید و به او کمک کنید تا با آن‌ها برج بسازد. این فعالیت را آن قدر تمرین کنید تا در نهایت بتواند بدون کمک برج بسازد.
- قطعه کاغذی‌های باطله به ابعاد ۱۰×۵ آماده کرده و در اختیار نوآموزان قرار دهید تا آن‌ها را پاره کند.
- به هر نوآموز یک کتاب داستان بدهید و از نوآموز بخواهید تا آن را ورق بزند.



• یک صفحه به ابعاد ۸×۱۴ سانتیمتر در اختیار نوآموز قرار داده و از او بخواهید تا کل صفحه را با انگشت رنگ بزند. نوآموز این فعالیت را چندین بار تکرار کند تا بتواند بدون کمک تمام صفحه را با انگشت رنگ بزند. حالا بهترین کار نوآموز را در کادر زیر بچسبانید.



• یک صفحه به ابعاد ۸×۱۴ سانتیمتر در اختیار نوآموز قرار داده و از او بخواهید تا کل صفحه را با قلم مو و گواش رنگ بزند. نوآموز این فعالیت را چندین بار تکرار کنید تا بتواند بدون کمک، تمام صفحه را با قلم مو رنگ بزند. حالا بهترین کار نوآموز را در کادر زیر بچسبانید.



• یک کاغذ به ابعاد ۸×۱۴ سانتیمتر در اختیار نوآموز قرار داده تا با پاستل تمام آن را رنگ آمیزی کند. حالا بهترین کار نوآموز را در کادر زیر بچسبانید.



- با مقوای یک شابلون مستطیل شکل به ابعاد 8×6 سانتیمتر درست کرده و در کادر زیر بچسبانید و از نوآموز بخواهید تا داخل آن را با پاستل یا با مداد شمعی رنگ کند، سپس شابلون را بردارید.

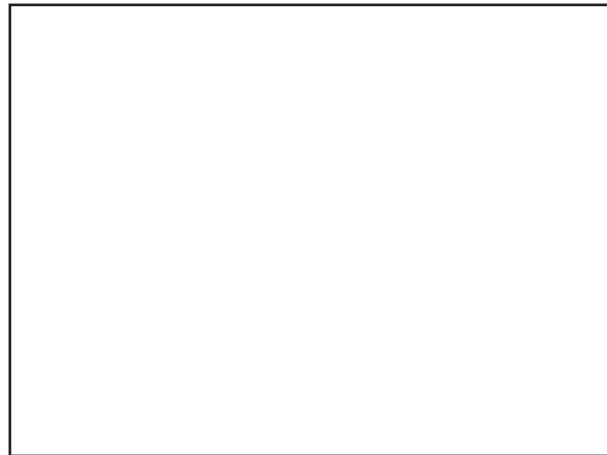

- شابلون دایره شکلی به قطر 10 سانتیمتر را در کادر زیر با نوار چسب بچسبانید تا نوآموز با پاستل یا مدادشمعی رنگ کند. حالا شابلون را بردارید.

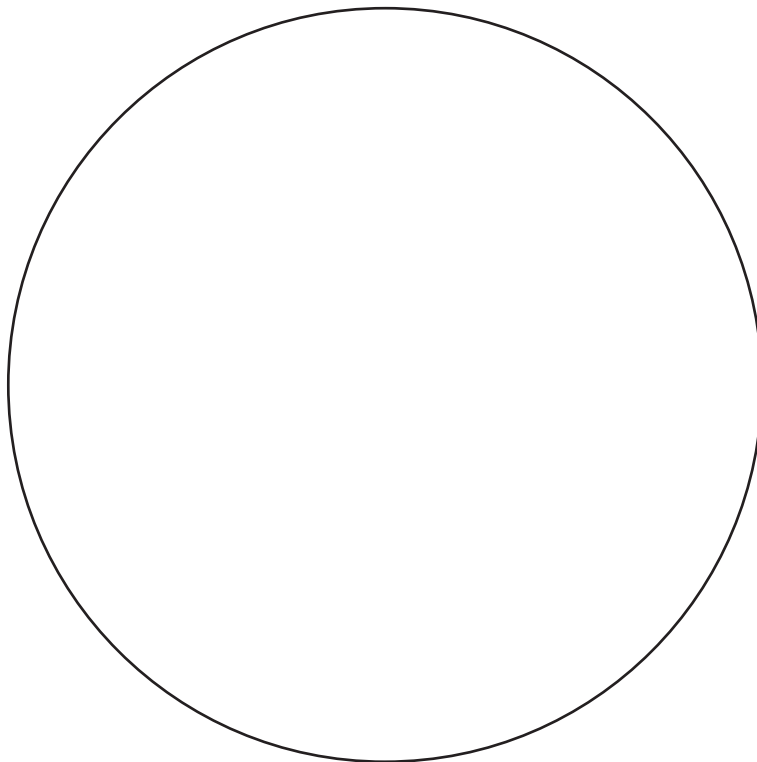

- یک صفحه A4 مقابل نوآموز قرار داده و از نوآموز بخواهید تا با استفاده از مداد شمعی آن را خط خطی کند.
- سپس بدین ترتیب مراحل زیر را با نوآموز تمرین کنید.
خط خطی به صورت دایره وار - خط خطی از بالا به پایین - خط خطی از پایین به بالا - خط خطی از چپ به راست - خط خطی از راست به چپ - خط خطی به صورت اریب - از بالا به پایین و اریب از پایین به بالا
- پس کسب مهارت در مراحل فوق، با قرار دادن شابلون مانند شکل‌های زیر، از نوآموز بخواهید در کادرهای زیر فعالیت‌های مورد نظر را انجام دهد.

خط خطی به صورت دایره وار

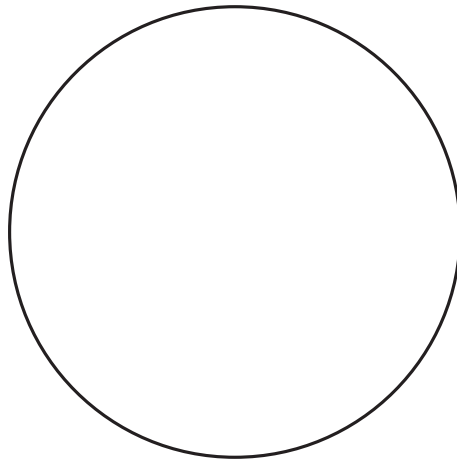

خط خطی از راست به چپ

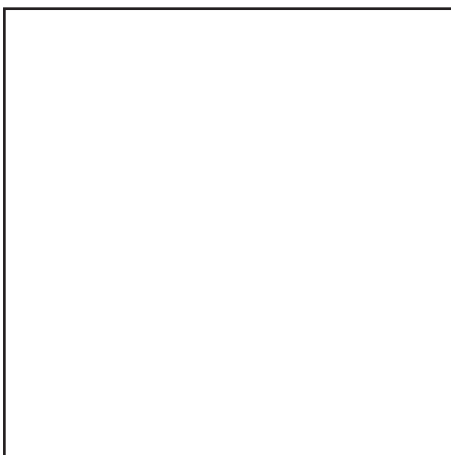

خط خطی از بالا به پایین

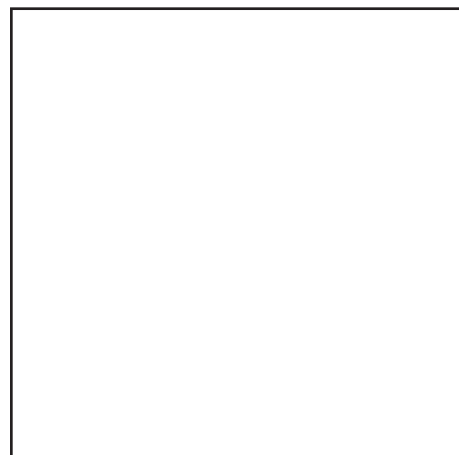

تصویرهای زیر را با پاستل یا مداد شمعی رنگ بزن.

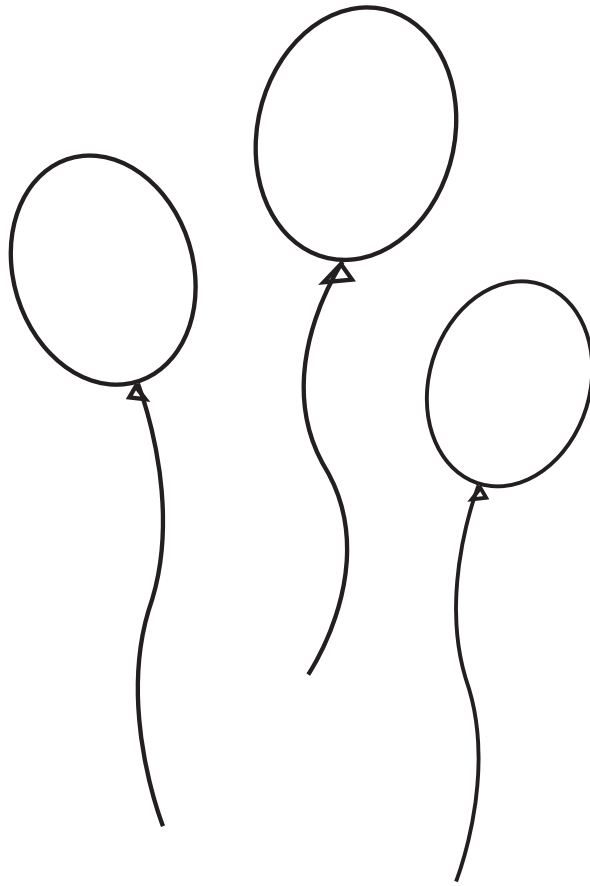

تصویر زیر را رنگ آمیزی کنید.

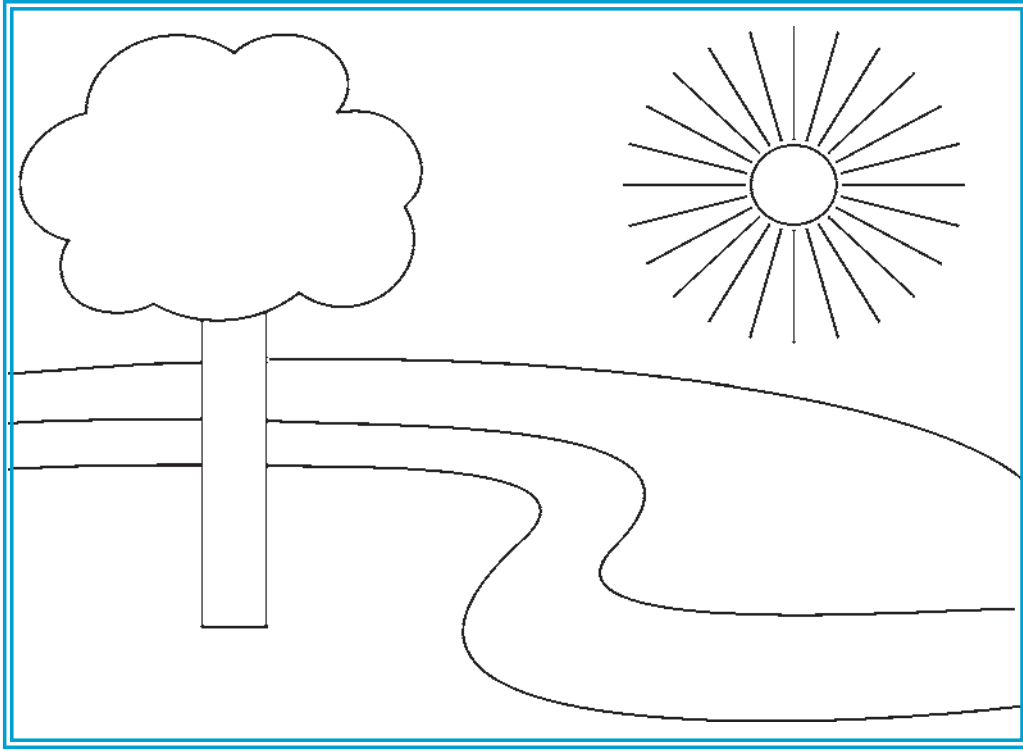

با استفاده از خط‌های کج، تصویر یک منظره بارانی را بکش.

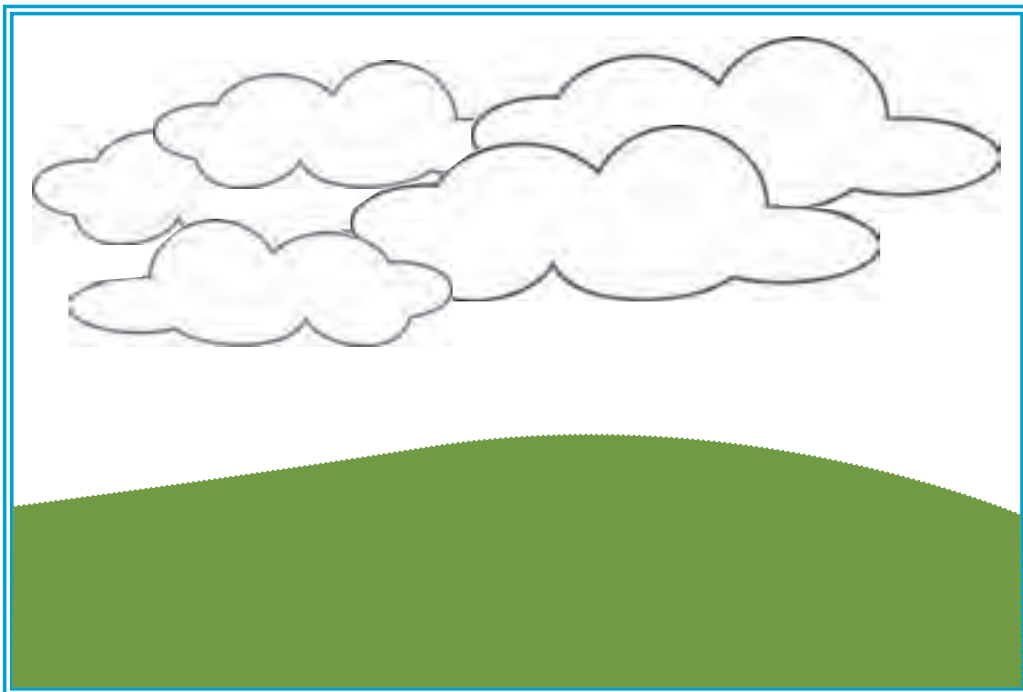

سواد آموزی:
زمینه‌سازی برای نوشتن

تصویرهای زیر را با استفاده از مداد رنگی، رنگ آمیزی کن.

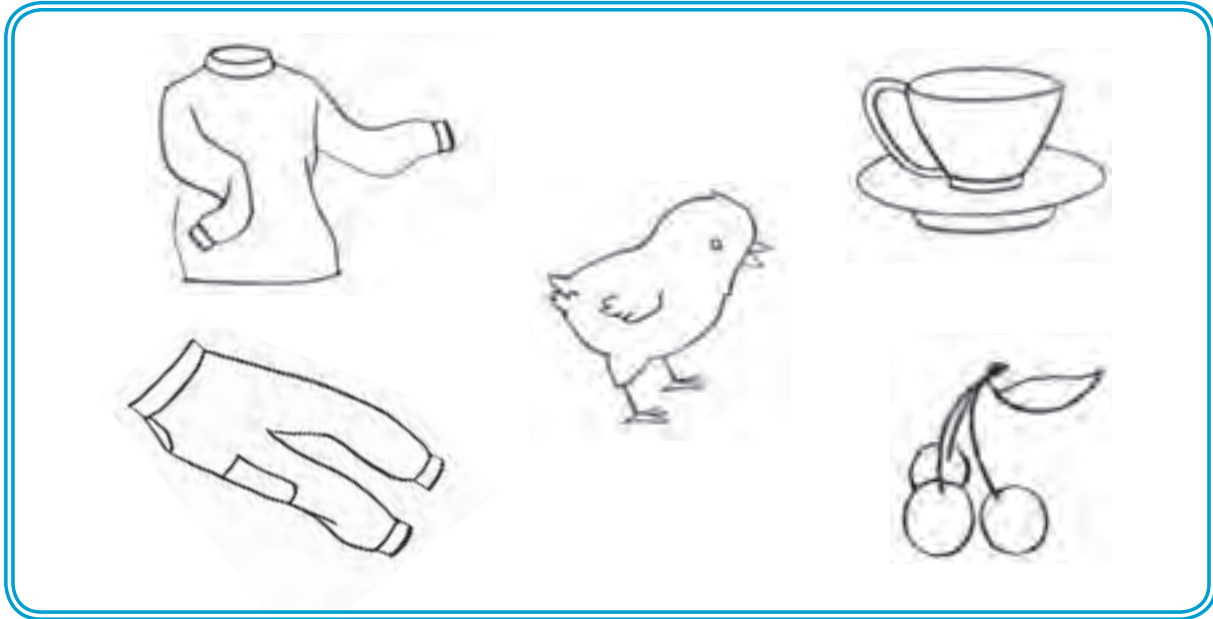

نقاشی زیر را رنگ بزن.



مد آفرین!



ببین و گوش کن



ببین و انجام بده



گام‌های عملی:

آموزگار:

◀ پس از کسب مهارت در یک مرحله، مرحله بعدی را انجام دهید.

- گام اول:** روی زمین خط راست رسم کنید و از نوآموز بخواهید تا روی خطها راه بروند.
- گام دوم:** با کاغذ رنگی خط راست را روی دیوار بچسبانید و از نوآموزان بخواهید با ماشین‌های کوچک روی خط راست حرکت کنند.
- گام سوم:** با استفاده از سمباده خطهای راست را روی کاغذ بچسبانید و از نوآموز بخواهید تا با انگشت آن را تعقیب کنند.
- گام چهارم:** با کاغذ رنگی خطهای راست درست کنید و آن را روی کاغذ سفید و یا میز بچسبانید و از نوآموز بخواهید تا با انگشت این خطها را دنبال کنند.
- گام پنجم:** خطهای راست را روی تخته رسم کنید و از نوآموز بخواهید تا با دنبال کردن خطها، آن را پاک کنند.

خطهای مورد نظر



سواد آموزی:
زمینه‌سازی برای نوشتن



خطهای زیر را با ماژیک یا مداد پررنگ کن.

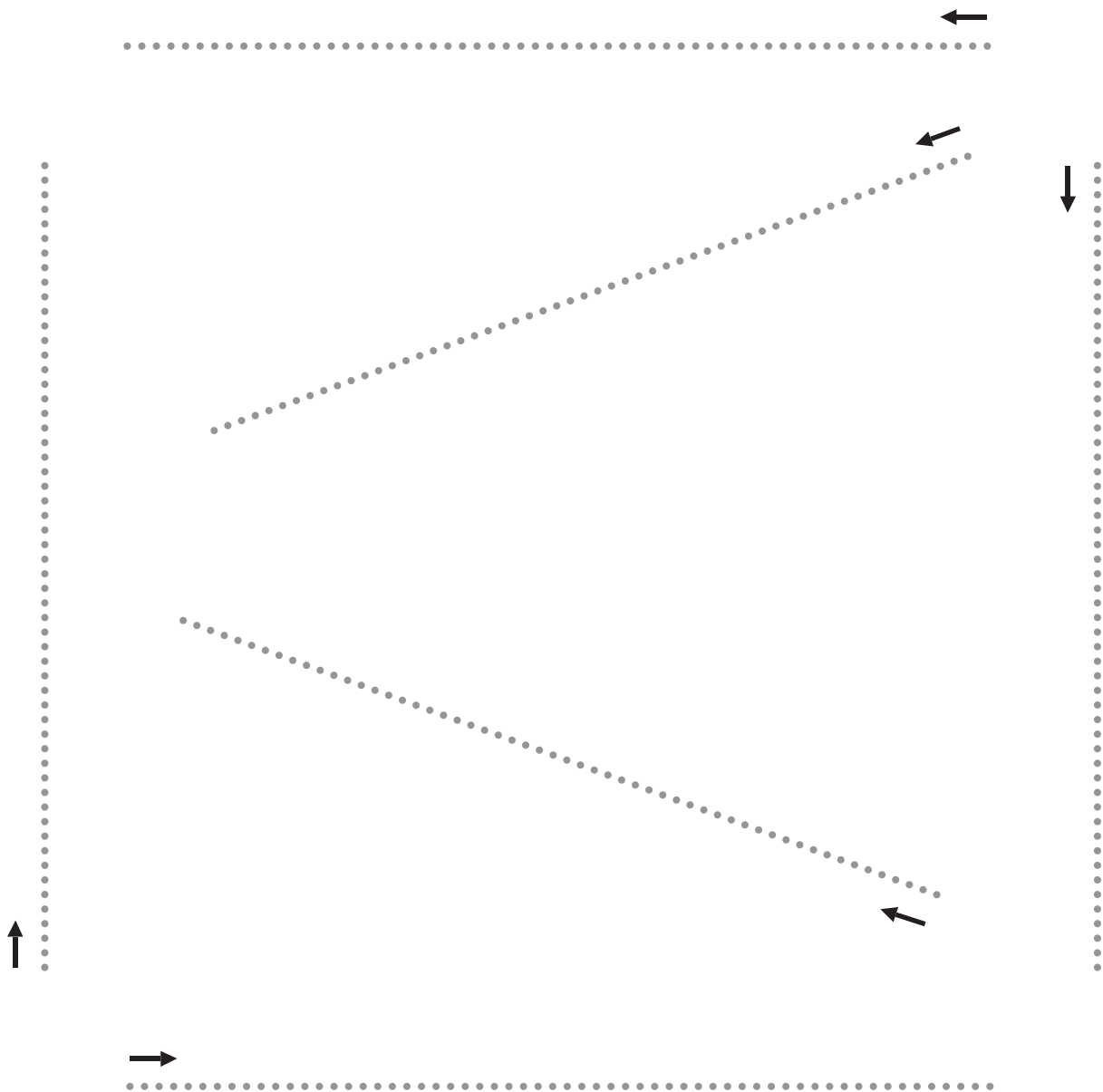

مد آفرین!

سواد آموزی:
زمینه‌سازی برای نوشتن



در تصویر زیر، خط‌های کم رنگ را با مداد پر رنگ کن.

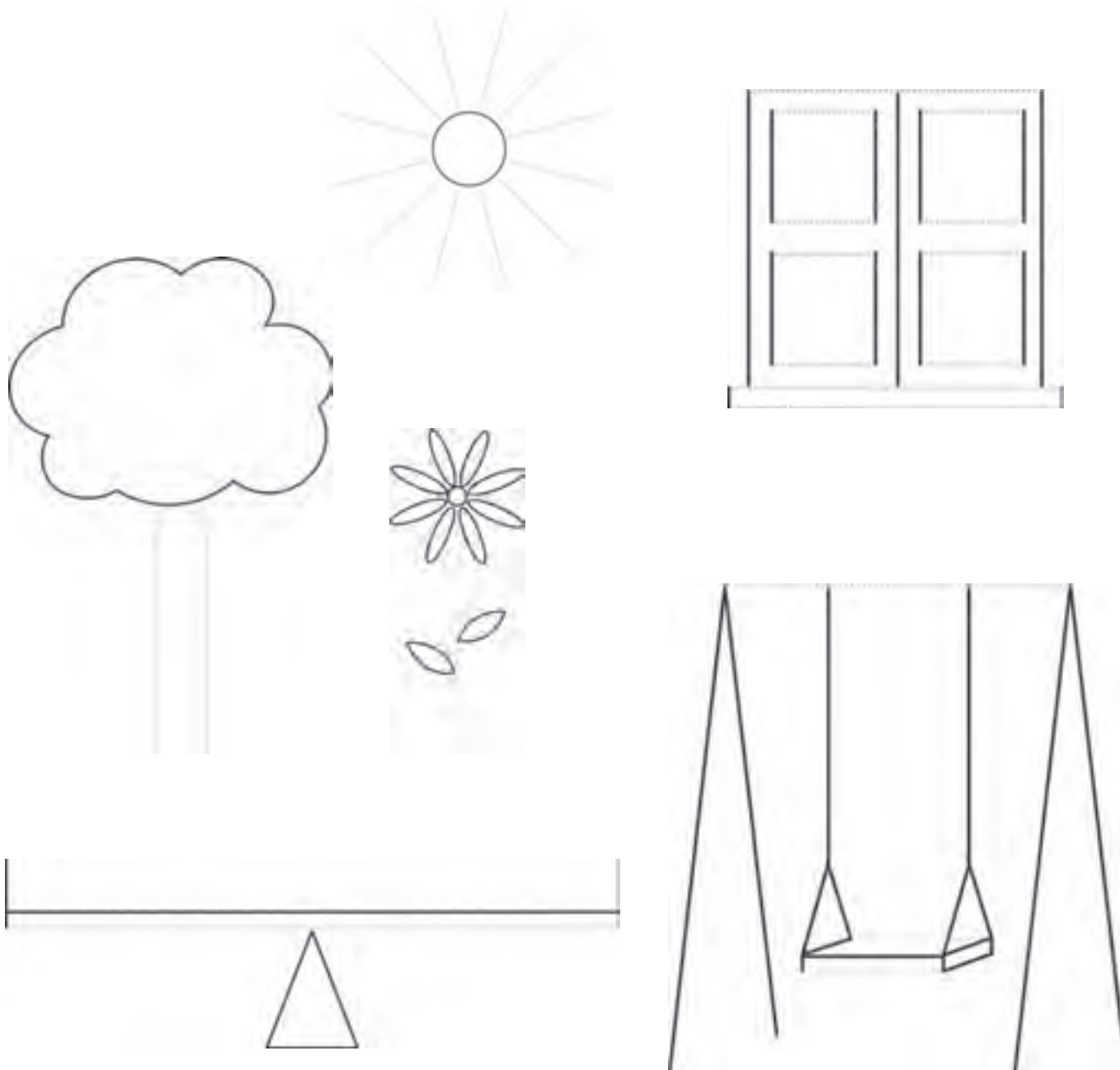



گام‌های عملی:

آموزگار:

◀ پس از کسب مهارت در یک مرحله ، مرحله بعدی را انجام دهید.

گام اول : روی دیوار با کاغذ رنگی خط راست به قطر ۲ سانتیمتر بچسبانید و از نوآموزان بخواهید، ماشین های کوچک را ما بین خطها حرکت دهند. (مانند خط زیر)



گام دوم : روی کاغذ A۴ دوخط راست را به صورت خطها موازی رسم کنید و از نوآموز بخواهید تا یک ماشین که چرخ های آن به رنگ گواش آغشته شده را بین خطها موازی از راست به چپ حرکت دهد. (مانند خط نمونه زیر)

گام سوم : روی کاغذ A۴ دوخط راست را به صورت خطها موازی رسم کنید و از نوآموز بخواهید با انگشت آغشته به رنگ گواش ، انگشتش را بین خطها از راست به چپ حرکت دهد. (مانند خط نمونه زیر)



سواد آموزی:
زمینه‌سازی برای نوشتن



❁ با پررنگ کردن نقطه چین‌ها،
هر حیوان را به خانه اش برسان.

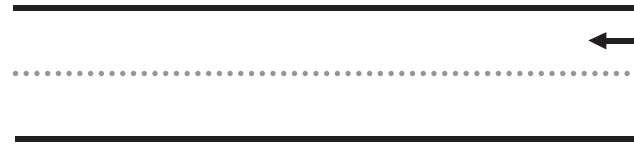
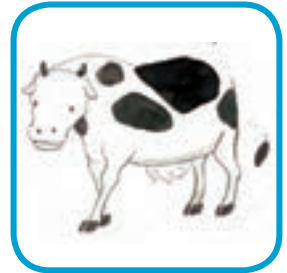
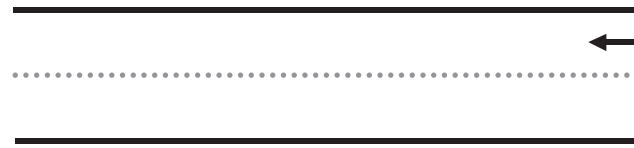
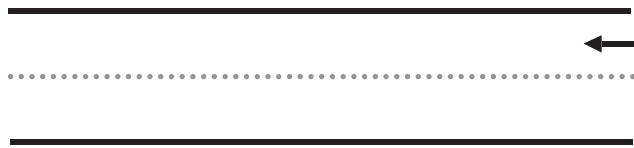
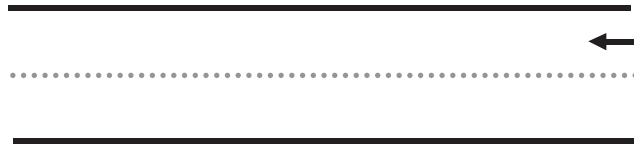

سواد آموزی:
زمینه‌سازی برای نوشتن



❁ با کشیدن خط هر حیوان را به غذایش برسان.

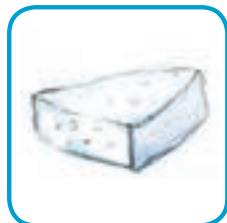



گام‌های عملی:

آموزگار:

◀ پس از کسب مهارت در یک مرحله ، مرحله بعدی را انجام دهید .
گام اول : روی زمین خط منحنی رسم کنید و از نوآموز بخواهید تا روی خط راه برود .
گام دوم: با کاغذ رنگی خطهای منحنی را روی دیوار بچسبانید و از نوآموزان بخواهید با ماشین‌های کوچک ما بین خطها حرکت کنند .
گام سوم: خطهای منحنی را با استفاده از سمباده روی کاغذ بچسبانید و از نوآموز بخواهید تا با انگشت آن را تعقیب کنند .
گام چهارم: با کاغذ رنگی خطهای منحنی درست کنید و آن را روی کاغذ و یا میز بچسبانید و از نوآموز بخواهید تا با انگشت این خطها را دنبال کند .
گام پنجم: خطهای منحنی را روی تخته رسم کنید و از نوآموز بخواهید تا با دنبال کردن خطها، آن را پاک کند .

خطهای مورد نظر





سواد آموزی:
زمینه‌سازی برای نوشتن

خطهای زیر را با مداد پر رنگ کن. ❁

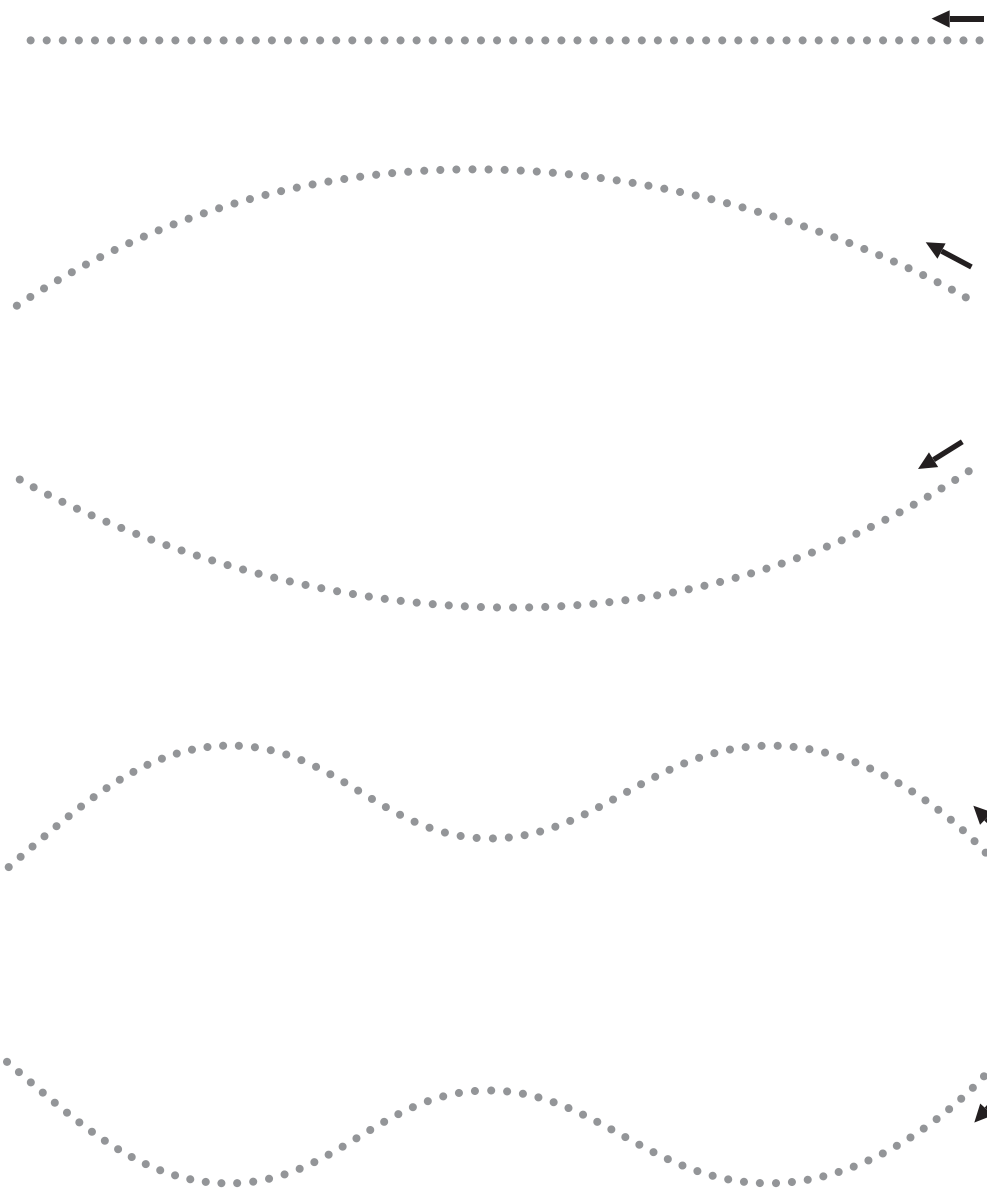

مد آفرین!



سواد آموزی:
زمینه‌سازی برای نوشتن

در تصویر زیر نقطه‌چین‌ها را با مداد پررنگ کن.

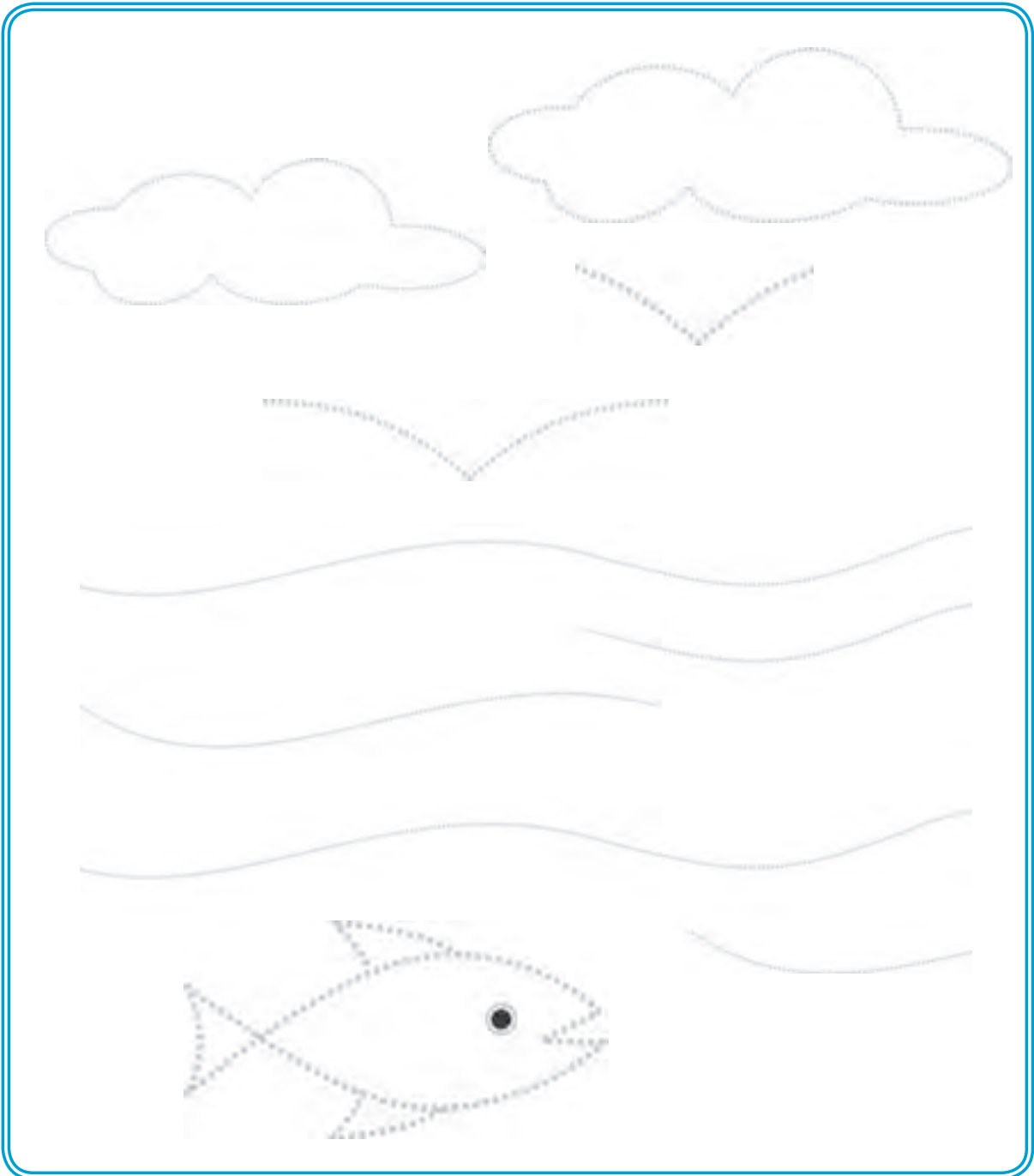



گام‌های عملی:

آموزگار:

◀ پس از کسب مهارت در یک مرحله ، مرحله بعدی را انجام دهید .
گام اول : روی دیوار با کاغذ رنگی خط منحنی به قطر ۲ سانتیمتر بچسبانید و از نوآموزان بخواهید ، ماشین های کوچک را ما بین خطها حرکت دهند. (مانند خط زیر)



گام دوم : روی کاغذ A۴ دو خط منحنی را به صورت خطهای موازی رسم کنید و از نوآموز بخواهید تا یک ماشین که چرخ های آن به رنگ گواش آغشته شده را بین خطهای موازی از راست به چپ حرکت دهد. (مانند خط نمونه زیر)
گام سوم : روی کاغذ A۴ دو خط منحنی را به صورت خطهای موازی رسم کنید و از نوآموز بخواهید با انگشت آغشته به رنگ گواش ، انگشتش را بین خطهای موازی از راست به چپ حرکت دهد. (مانند خط نمونه زیر)





سواد آموزی:
زمینه‌سازی برای نوشتن

با پررنگ کردن نقطه چین ها، هر وسیله را به محل حرکتش برسان.

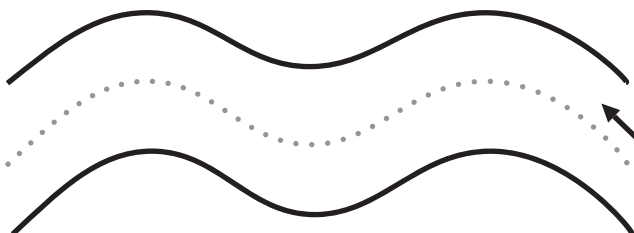
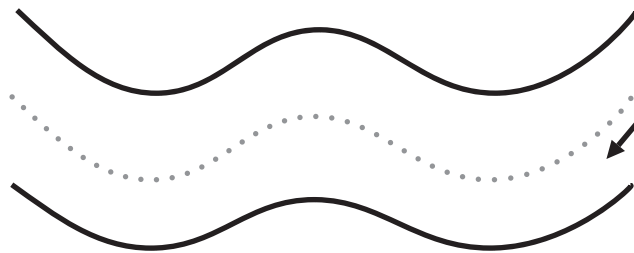
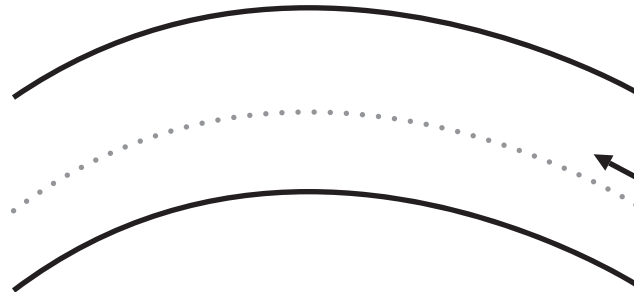
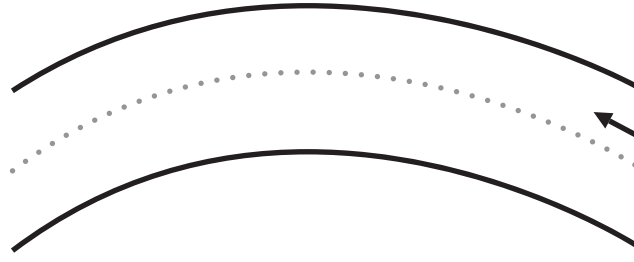

سواد آموزی:
زمینه‌سازی برای نوشتن



❁ با کشیدن خط، هر وسیله را به شکل مربوط به آن برسان.

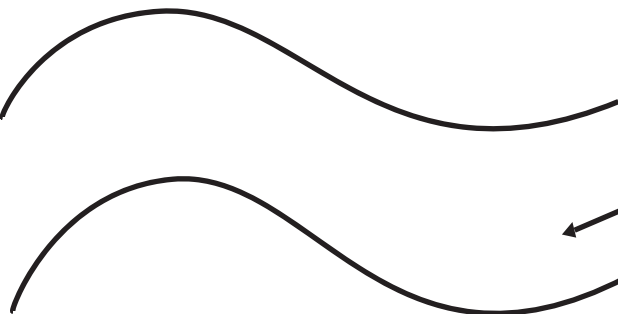
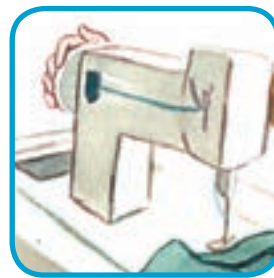
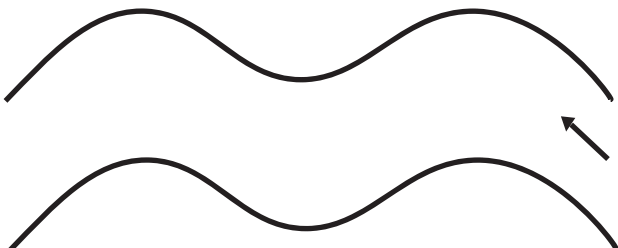
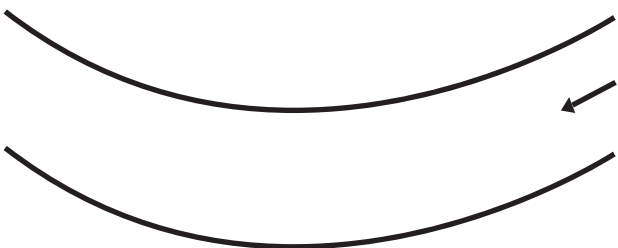
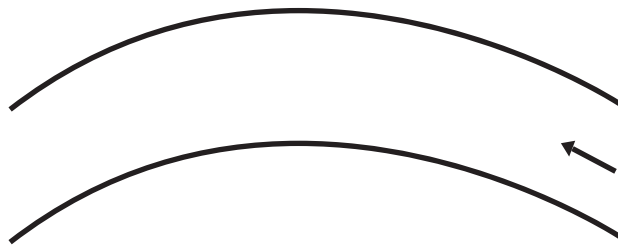

مد آفرین!



گام‌های عملی:

آموزگار:

◀ پس از کسب مهارت در یک مرحله ، مرحله بعدی را انجام دهید .
گام اول : روی زمین خط شکسته رسم کنید و از نوآموز بخواهید تا روی خطها راه برود.
گام دوم: با کاغذ رنگی خطهای شکسته را روی دیوار بچسبانید و از نوآموزان بخواهید با ماشین های کوچک ما بین خطها حرکت کنند.
گام سوم: خطهای شکسته را با استفاده از سمباده روی کاغذ بچسبانید و از نوآموز بخواهید تا با انگشت آن را تعقیب کنند.
گام چهارم: با کاغذ رنگی خطهای راست درست کنید و آن را روی کاغذ و یا میز بچسبانید و از نوآموز بخواهید تا با انگشت این خطها را دنبال کند.
گام پنجم: خطهای شکسته را روی تخته رسم کنید و از نوآموز بخواهید تا با اسفنج با دنبال کردن خطها آن را پاک کند.

خطهای مورد نظر

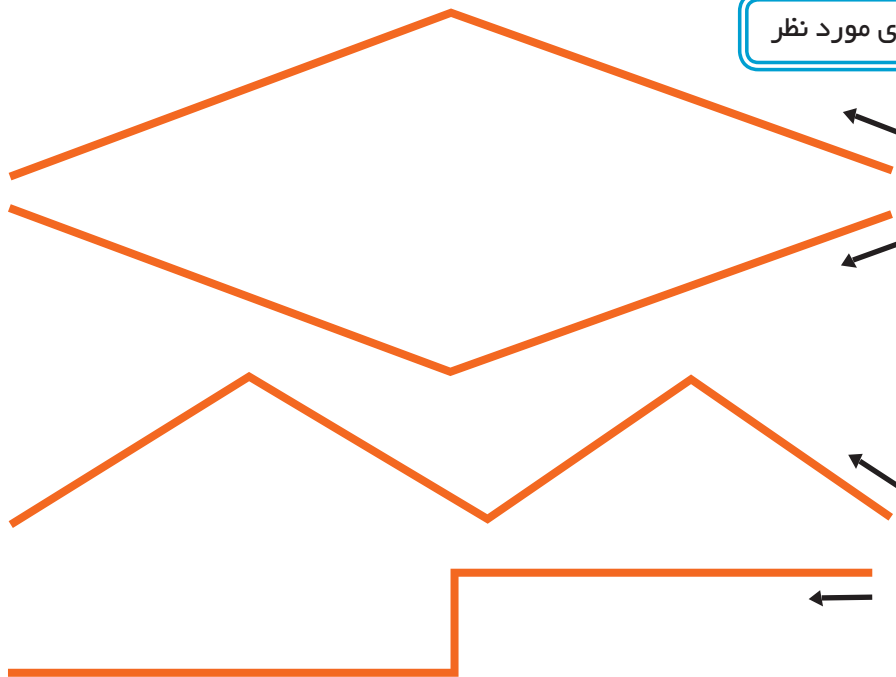



سواد آموزی:
زمینه‌سازی برای نوشتن

نقطه‌چین‌های زیر را با مداد پررنگ کن.

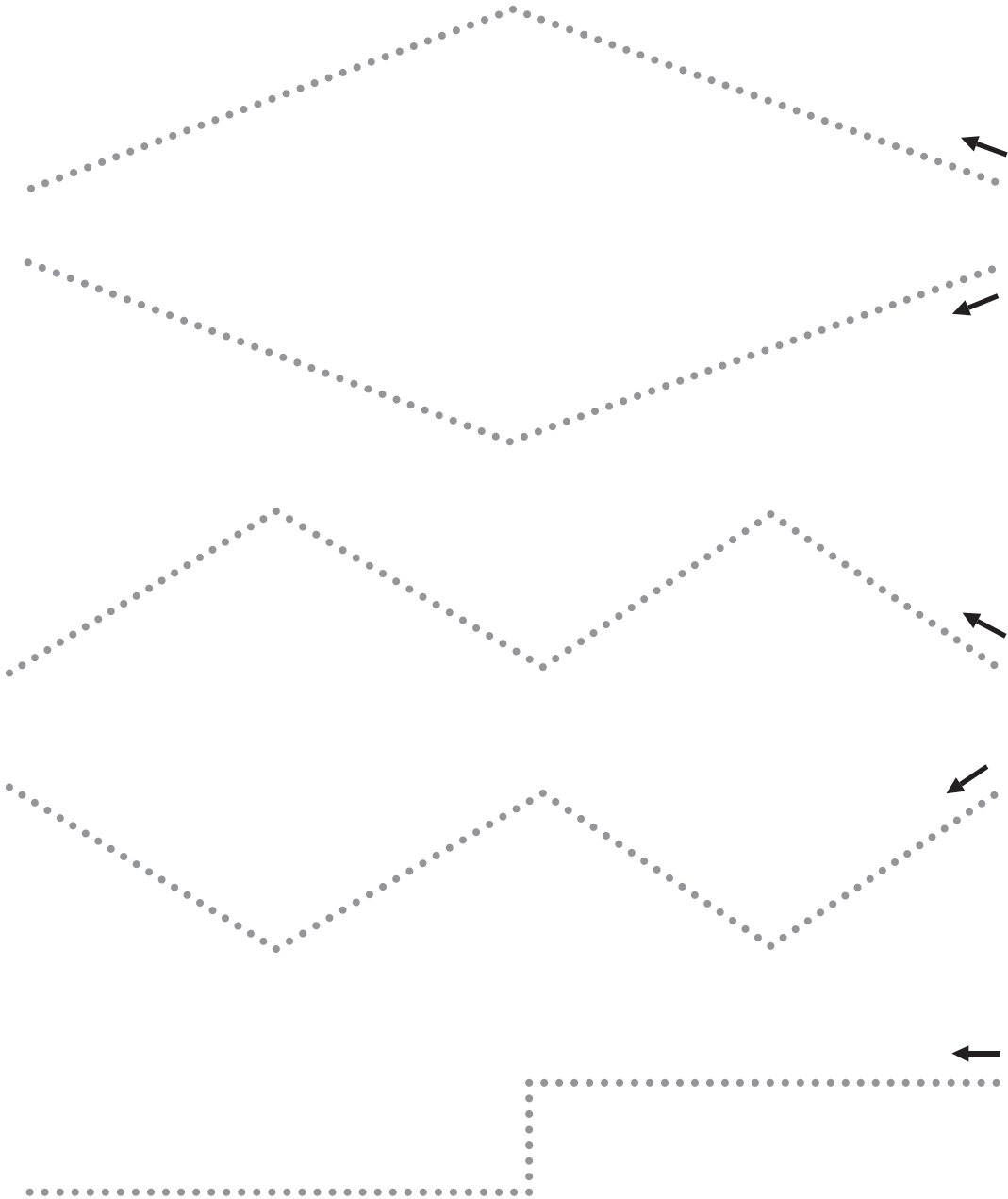

مد آفرین!

سواد آموزی:
زمینه‌سازی برای نوشتن



در تصویر زیر نقطه‌چین‌ها را با مداد پر رنگ کن.

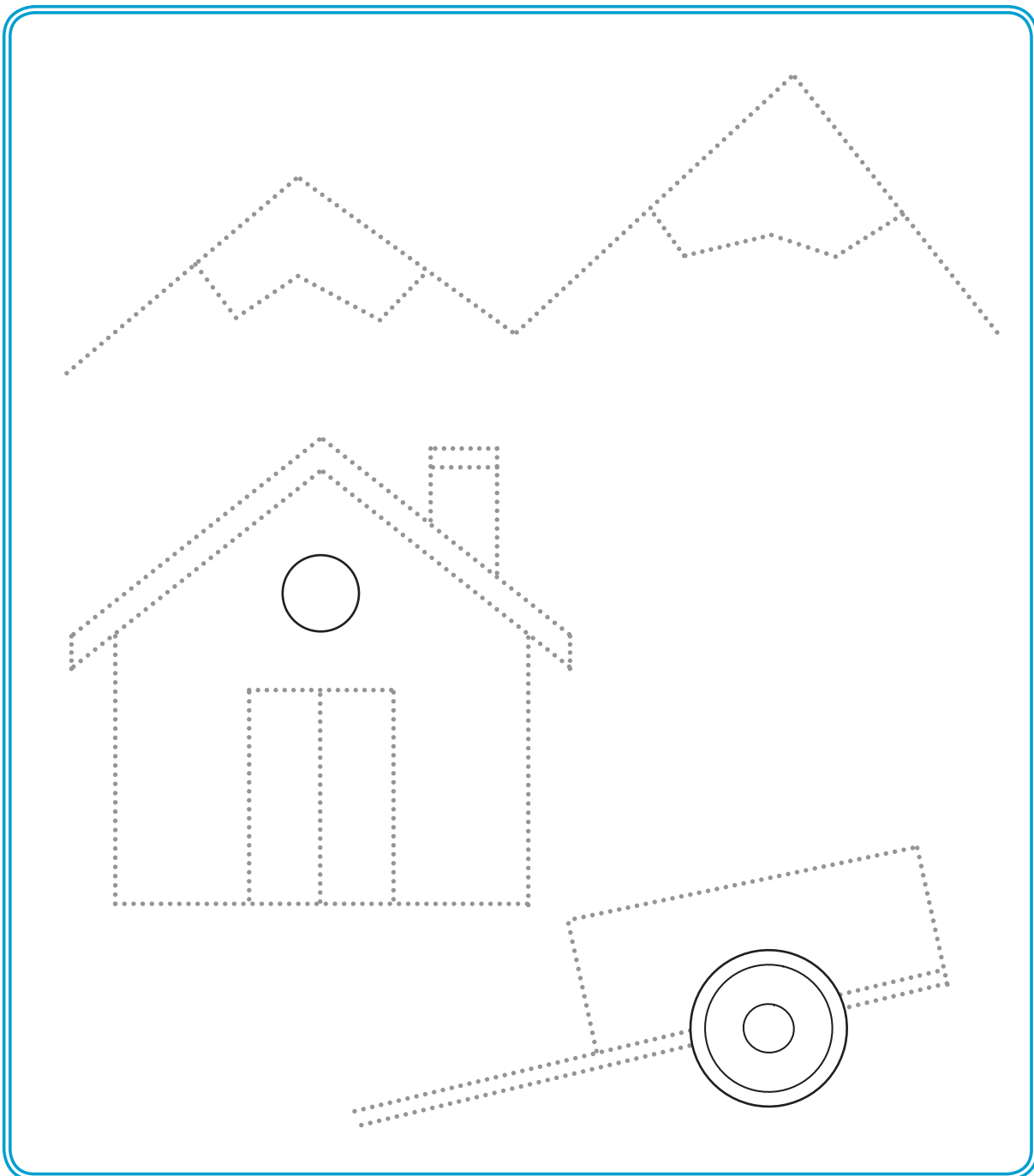



گام‌های عملی:

آموزگار:

پس از کسب مهارت در یک مرحله، مرحله بعدی را انجام دهید.
گام اول: روی دیوار با کاغذ رنگی خط شکسته به قطر ۲ سانتیمتر بچسبانید و از نوآموزان بخواهید ماشین‌های کوچک را ما بین خط‌ها حرکت دهند. (مانند خط نمونه زیر)



گام دوم: روی کاغذ A۴ دو خط شکسته را به صورت خط‌های موازی رسم کنید و از نوآموز بخواهید تا یک ماشین که چرخ‌های آن به رنگ گواش آغشته شده را بین خط‌های موازی از راست به چپ حرکت دهد. (مانند خط نمونه زیر)

گام سوم: روی کاغذ A۴ دو خط شکسته را به صورت خط‌های موازی رسم کنید و از نوآموز بخواهید با انگشت آغشته به رنگ گواش، انگشتش را بین خط‌های موازی از راست به چپ حرکت دهد. (مانند خط نمونه زیر)



سواد آموزی:
زمینه‌سازی برای نوشتن



با پررنگ کردن نقطه چین‌ها، بچه‌ها را
به خوراکی‌های مورد علاقه‌شان برسان.

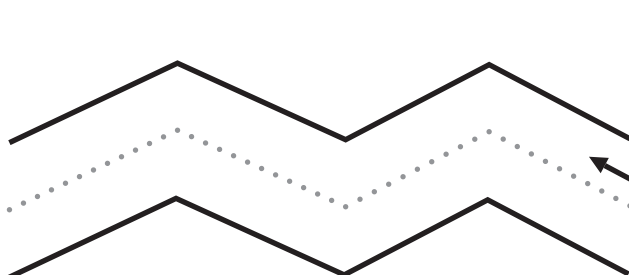
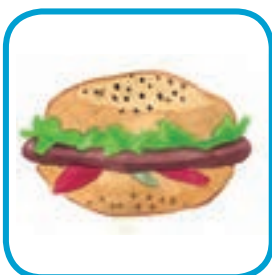
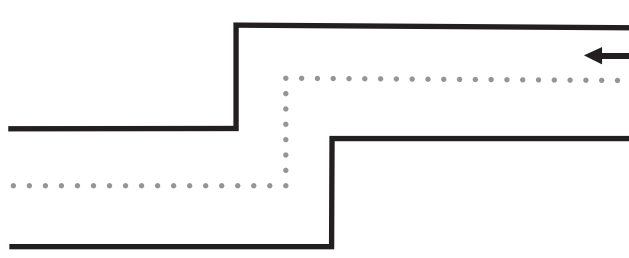
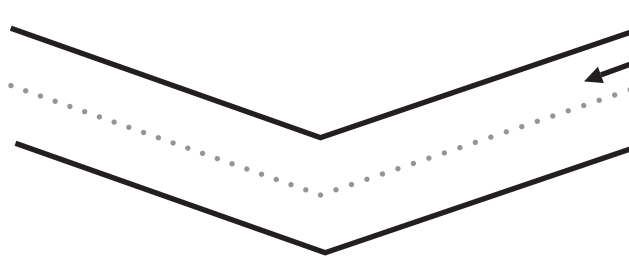
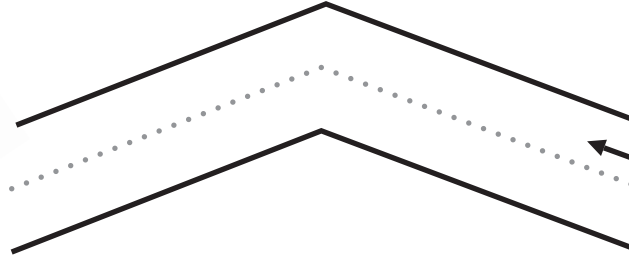

سواد آموزی:
زمینه‌سازی برای نوشتن



با کشیدن خط در مسیر تعیین شده،
هر لباس را به عضو مربوطه وصل کن.

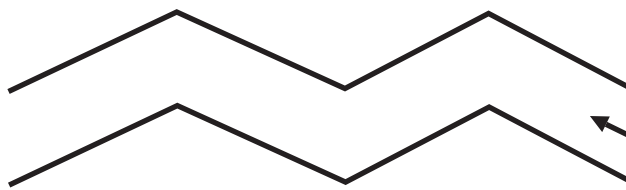
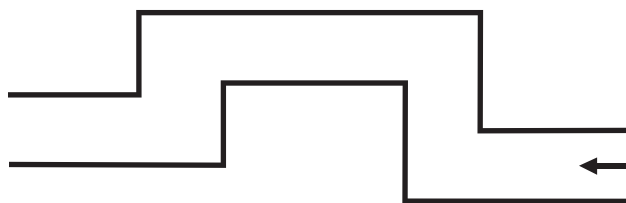
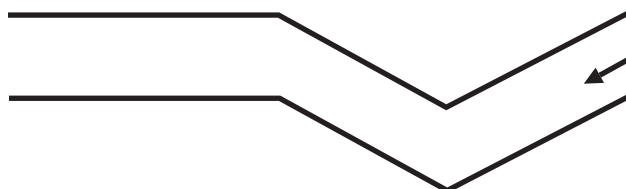
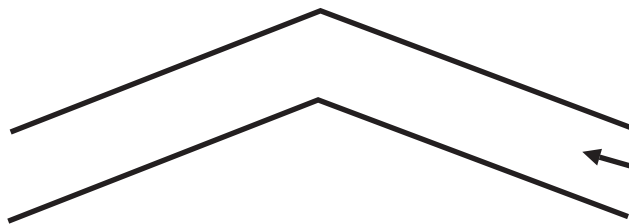

مد آفرین!



آی بازی، بازی، بازی

وسایل مورد نیاز:

- مقوای رنگی
- طلق یا مشمع
- ماژیک وایت برد
- ماشین کوچک

گام اول: آموزگار مقوای رنگی متمایز از رنگ دیوار کلاس را به شکل خیابان (راست، منحنی، شکسته) در آورده و به دیوار کلاس بچسباند و وسط خیابان خط‌های مقطع بکشد.

گام دوم: سطح روی جاده ی مقوایی را با مشمع بپوشانید.

گام سوم: نوآموز با استفاده ماشین در مسیر جاده حرکت کند.

گام چهارم: نوآموز با استفاده از ماژیک خط‌ها را دنبال کند

سعی کنید ساعتی شاد را برای نوآموزان فراهم کنید.



سواد آموزی:
زمینه‌سازی برای نوشتن



ببین و گوش کن



ببین و انجام بده



پس از پر رنگ کردن نقطه چین‌ها،
هر تصویر را رنگ بزن.

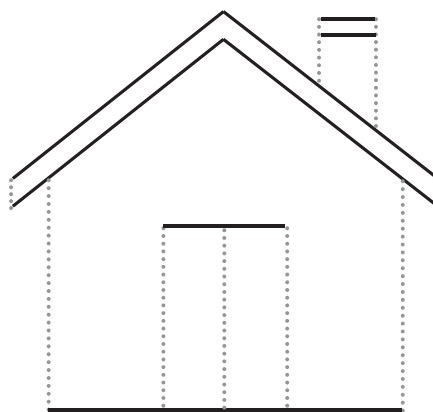

سواد آموزی:
زمینه‌سازی برای نوشتن



پس از پر رنگ کردن نقطه چین ها ، هر تصویر را رنگ بزن.

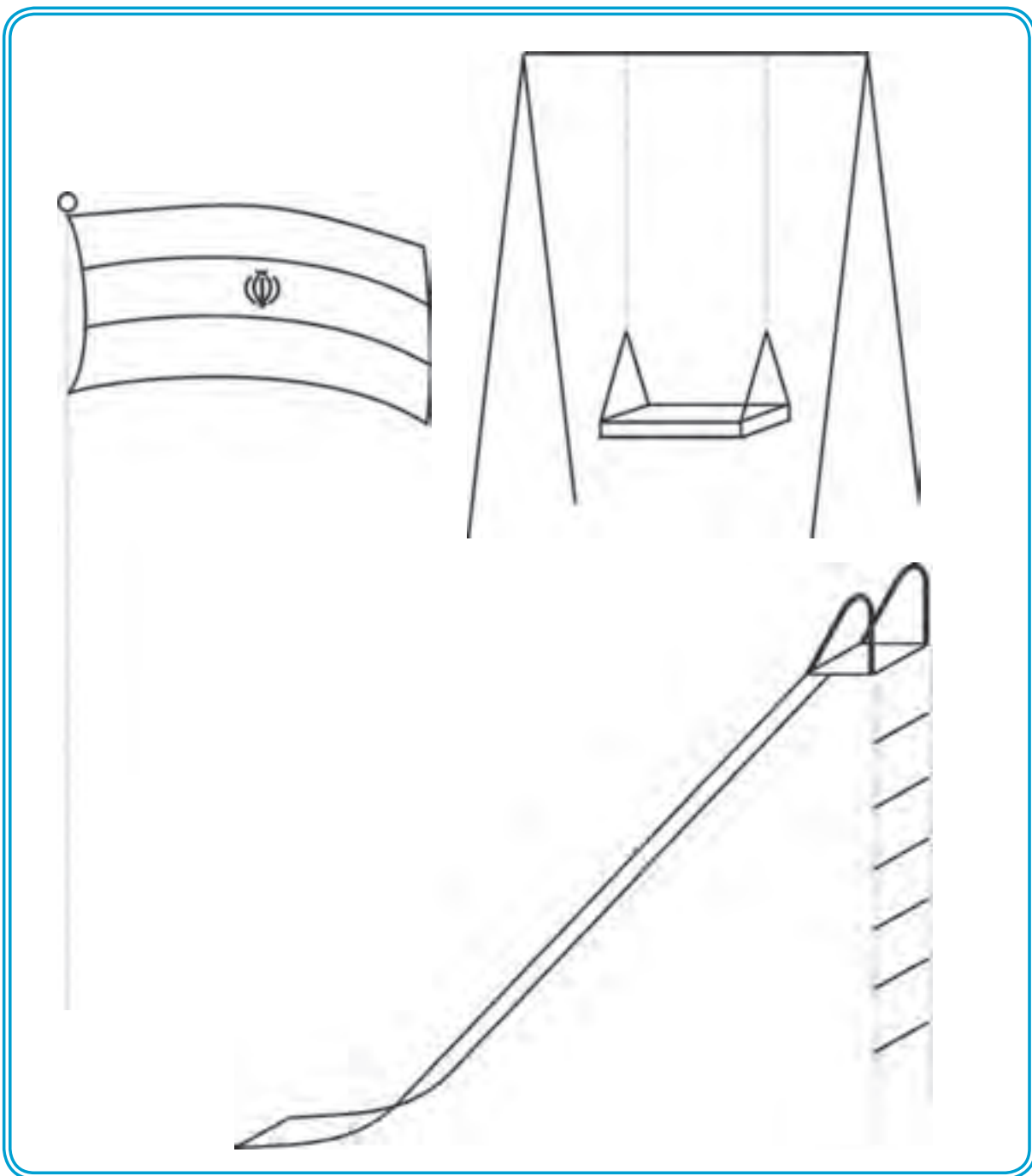

سواد آموزی:
زمینه‌سازی برای نوشتن

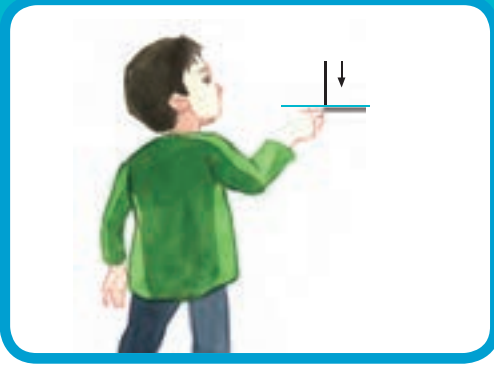

با توجه به الگو، نقطه‌چین‌ها را پر رنگ کن.



مد آفرین!

سواد آموزی:
زمینه‌سازی برای نوشتن



❁ پس از پر رنگ کردن نقطه چین ها ، هر تصویر را رنگ بزن.

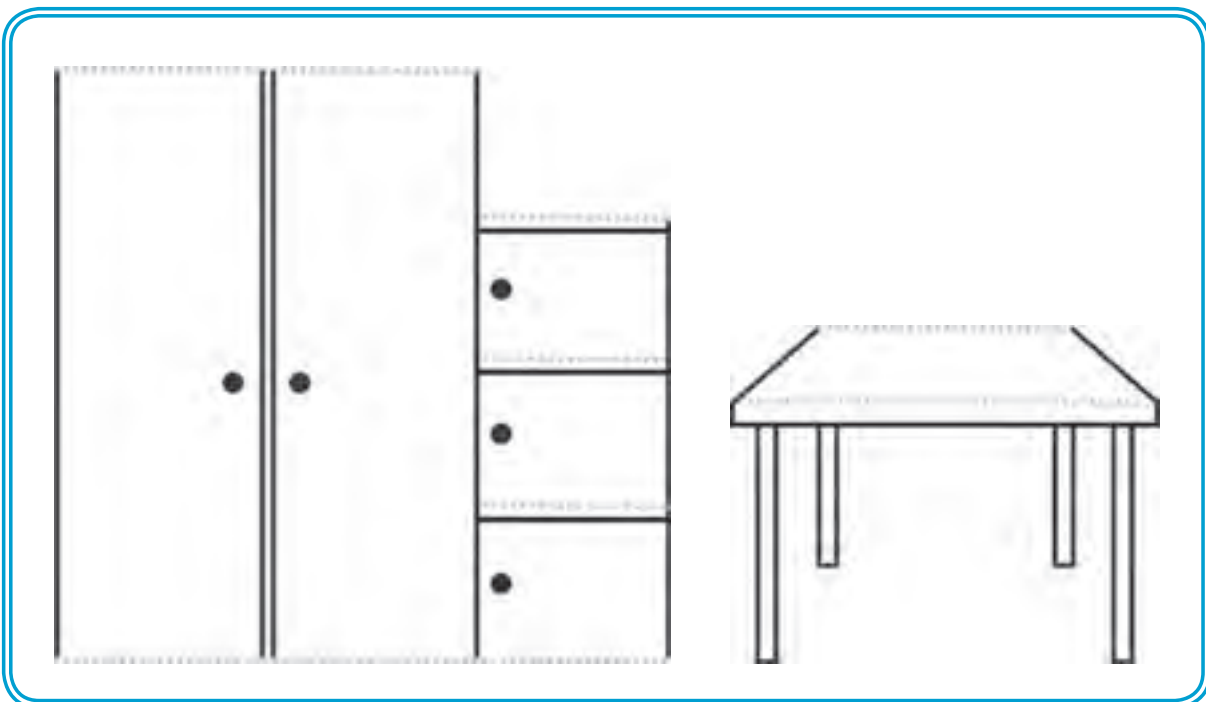
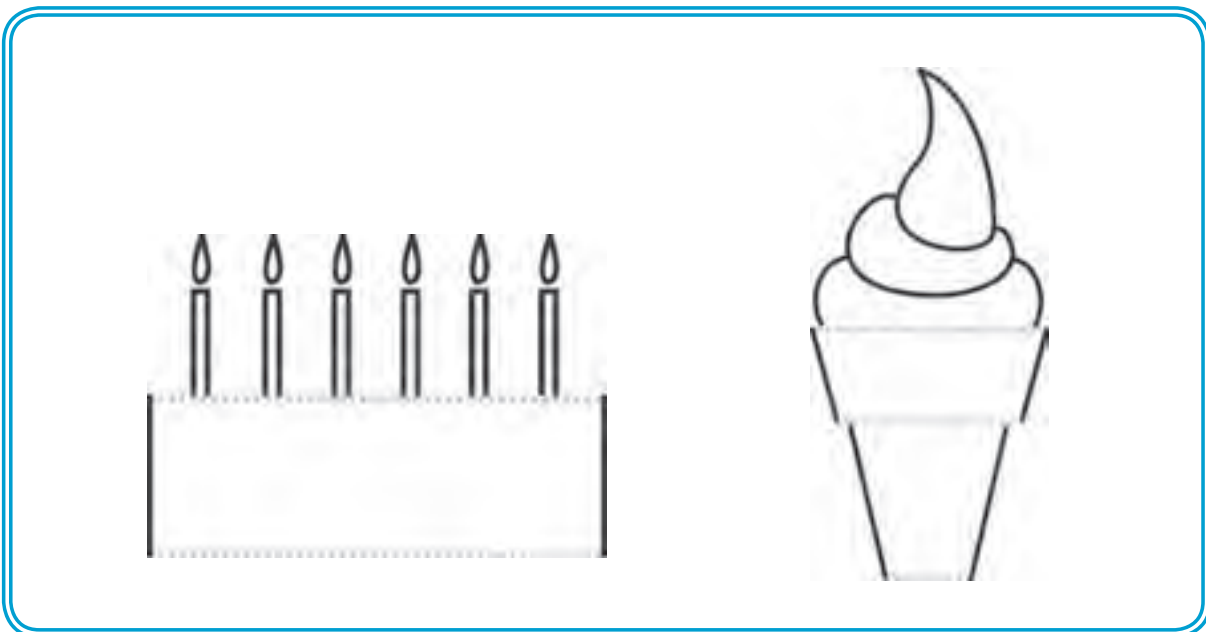



سواد آموزی:
زمینه‌سازی برای نوشتن

با توجه به الگو ، نقطه‌چین‌ها را پر رنگ کن.

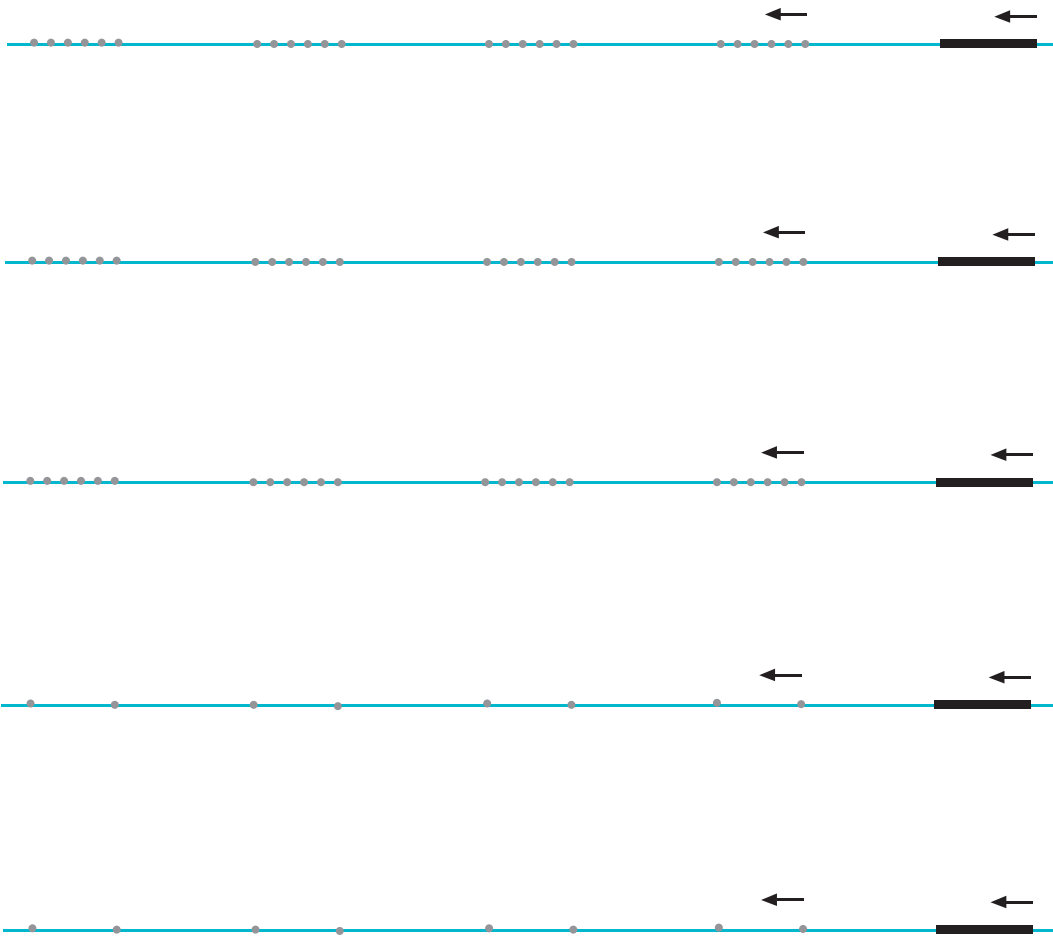

صد آفرین!

سواد آموزی:
زمینه‌سازی برای نوشتن



پس از پر رنگ کردن نقطه چین ها ، هر تصویر را رنگ بزن.

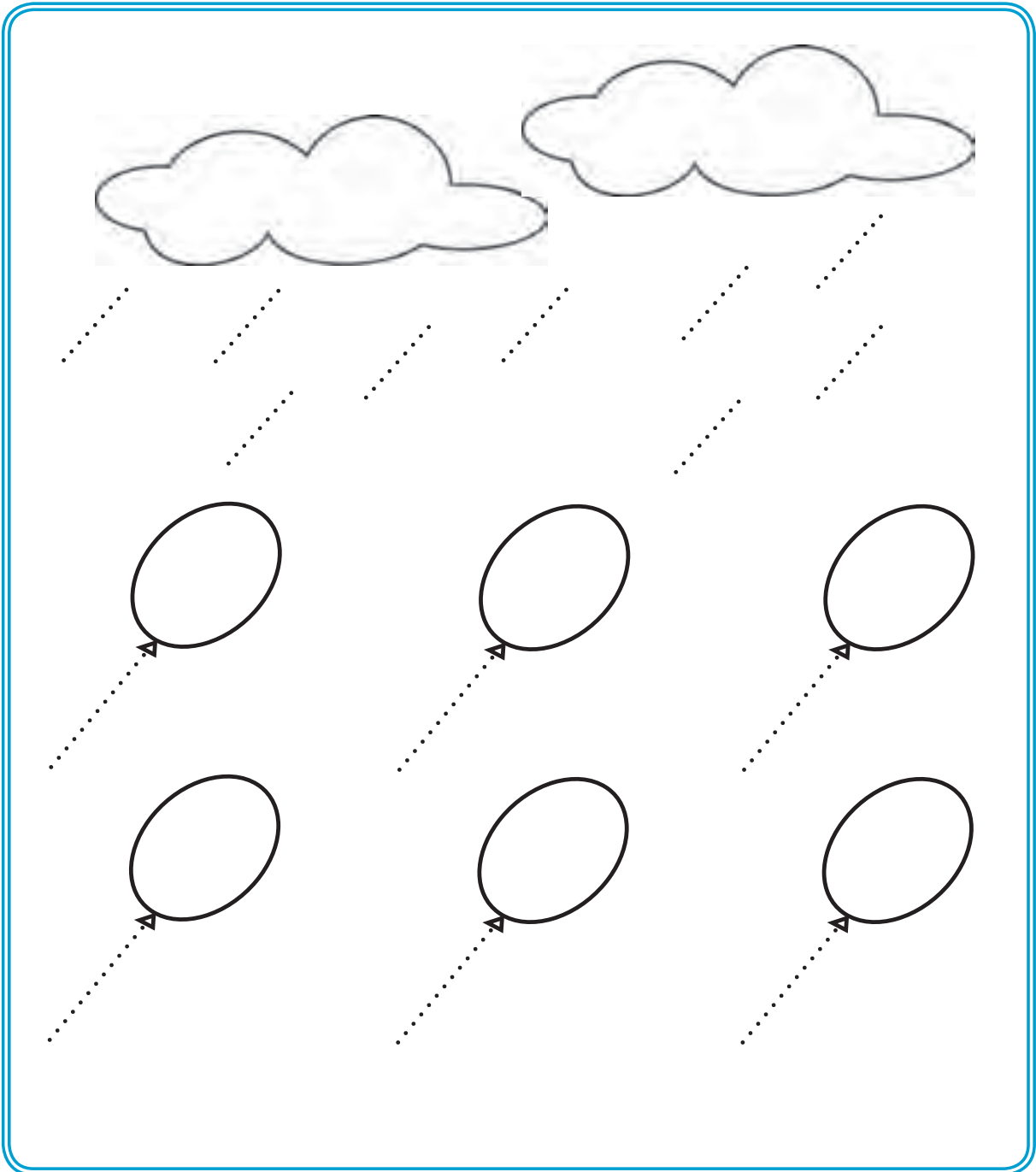



سواد آموزی:
زمینه‌سازی برای نوشتن

با توجه به الگو، نقطه‌چین‌ها را پر رنگ کن.

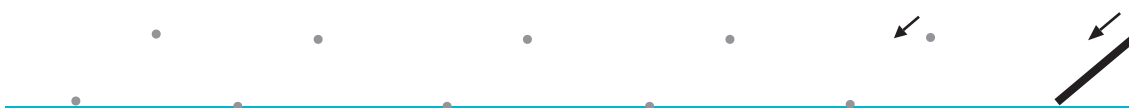
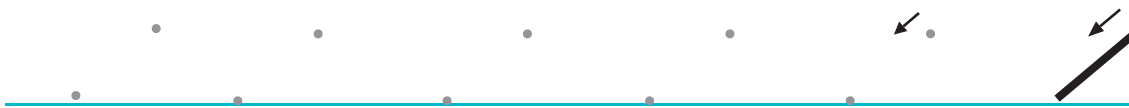
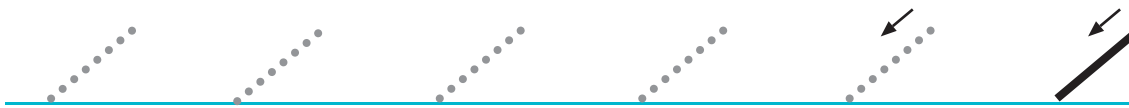
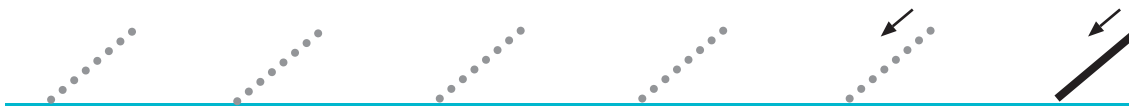
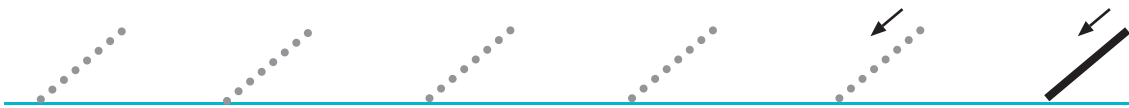

صد آفرین!

سواد آموزی:
زمینه‌سازی برای نوشتن



پس از پر رنگ کردن نقطه چین ها ، هر تصویر را رنگ بزن.

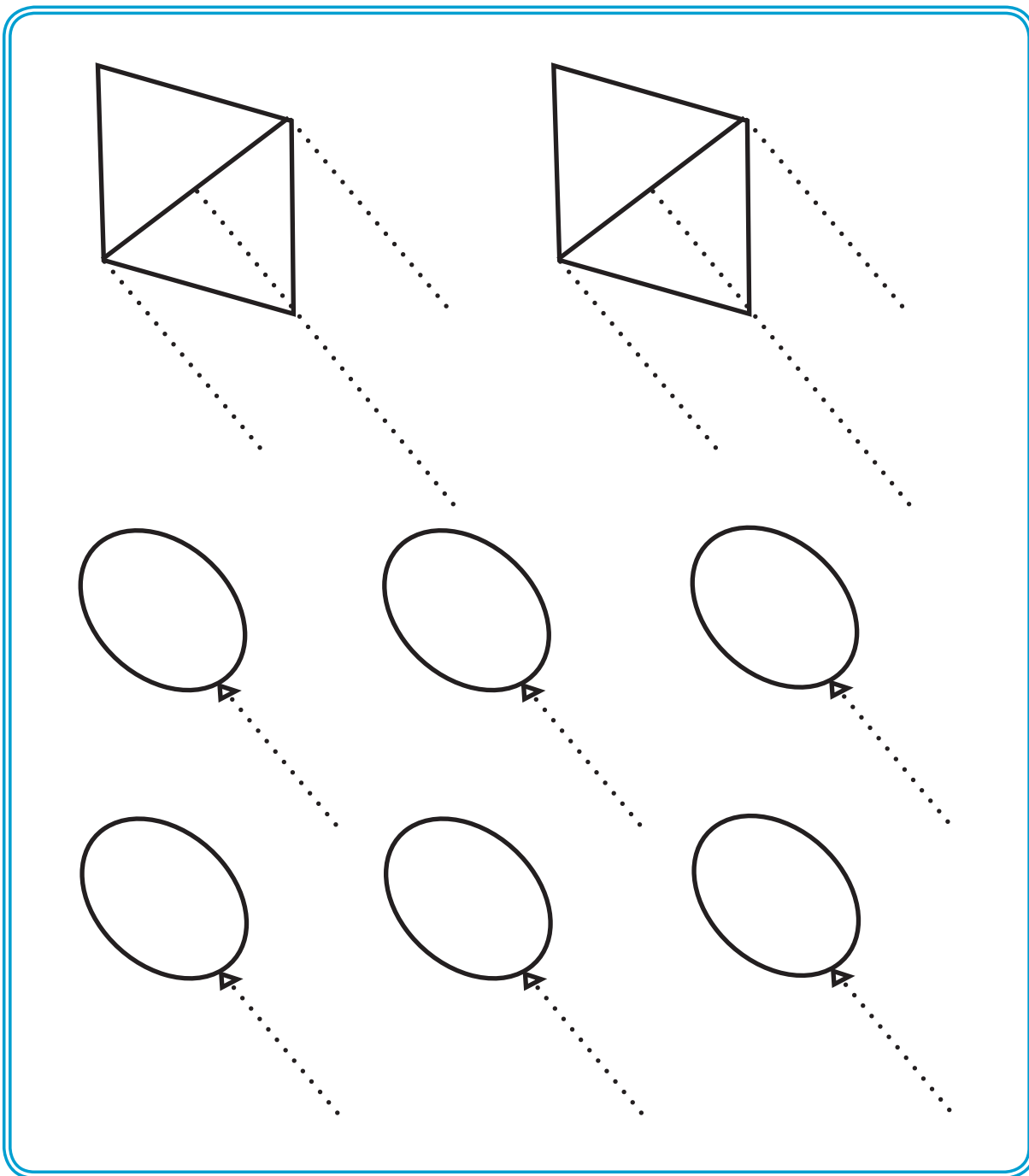



سواد آموزی:
زمینه‌سازی برای نوشتن

با توجه به الگو، نقطه‌چین‌ها را پر رنگ کن.

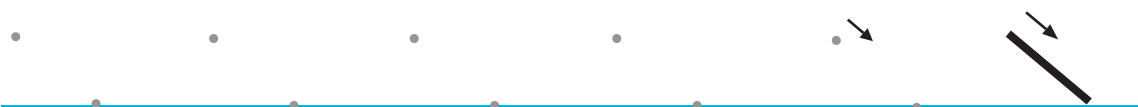
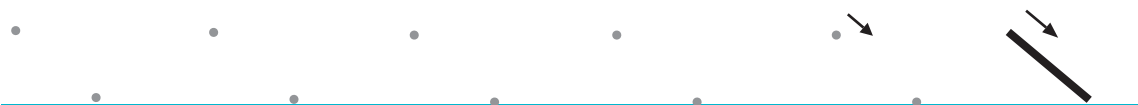

صد آفرین!

سواد آموزی:
زمینه‌سازی برای نوشتن



پس از پر رنگ کردن نقطه چین‌ها، هر تصویر را رنگ بزن.

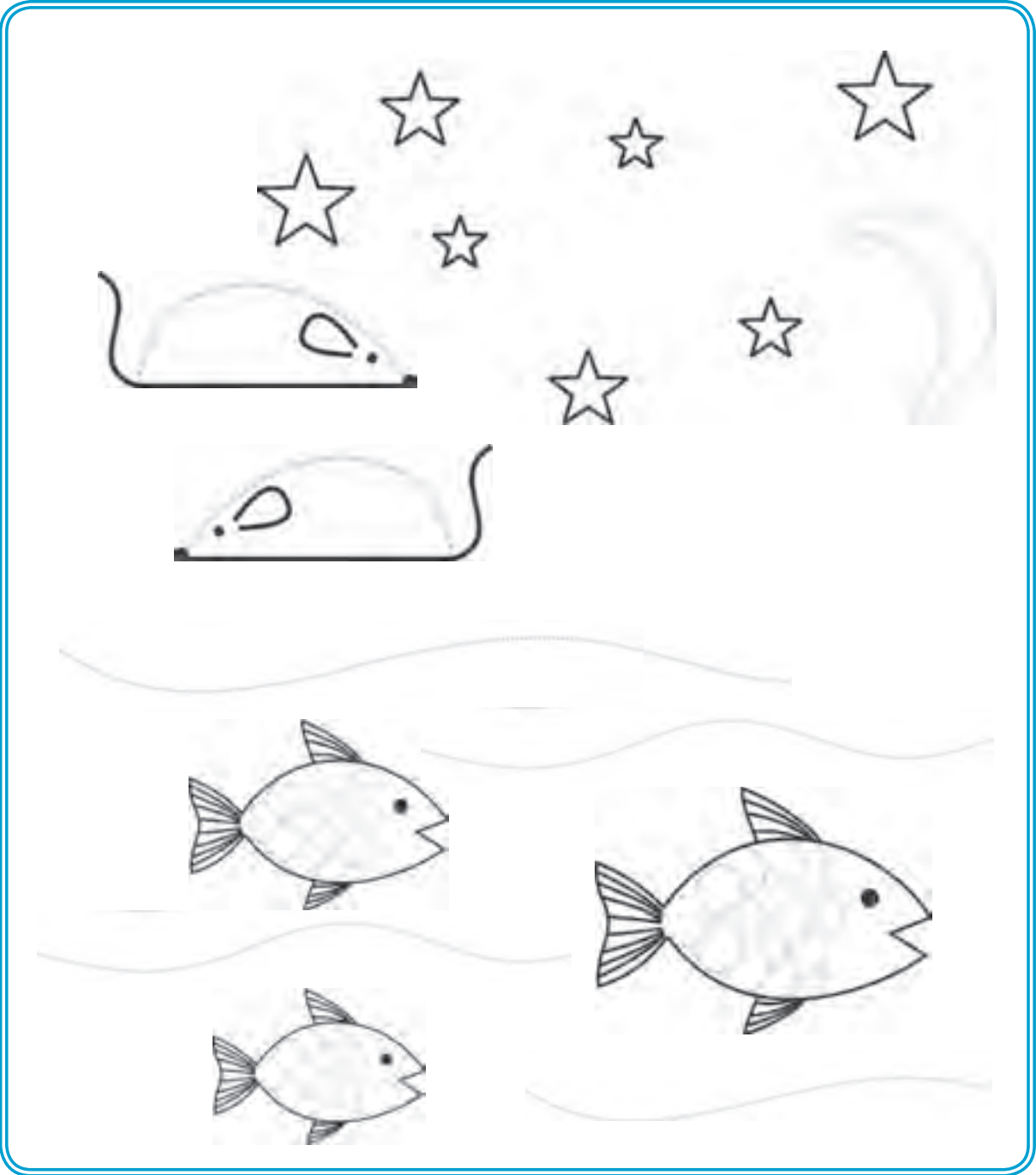

سواد آموزی:
زمینه‌سازی برای نوشتن



❁ پس از پر رنگ کردن نقطه چین‌ها، هر تصویر را رنگ بزن.



صد آفرین!

سواد آموزی:
زمینه‌سازی برای نوشتن

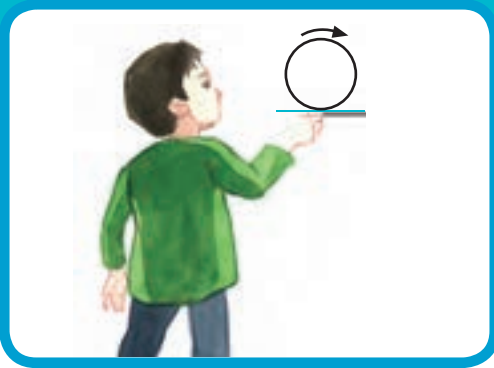

با توجه به الگو، نقطه‌چین‌ها را پر رنگ کن.

Tracing practice for the letter 'O'. Each row contains five circles on a blue baseline. The first three are dotted, the fourth is dotted with a counter-clockwise arrow above it, and the fifth is a solid black circle with counter-clockwise arrows on its perimeter. There are four such rows, with a fifth row at the bottom containing only the solid black circle with arrows.



سواد آموزی:
زمینه‌سازی برای نوشتن



❁ پس از پر رنگ کردن نقطه چین‌ها، هر تصویر را رنگ بزن.

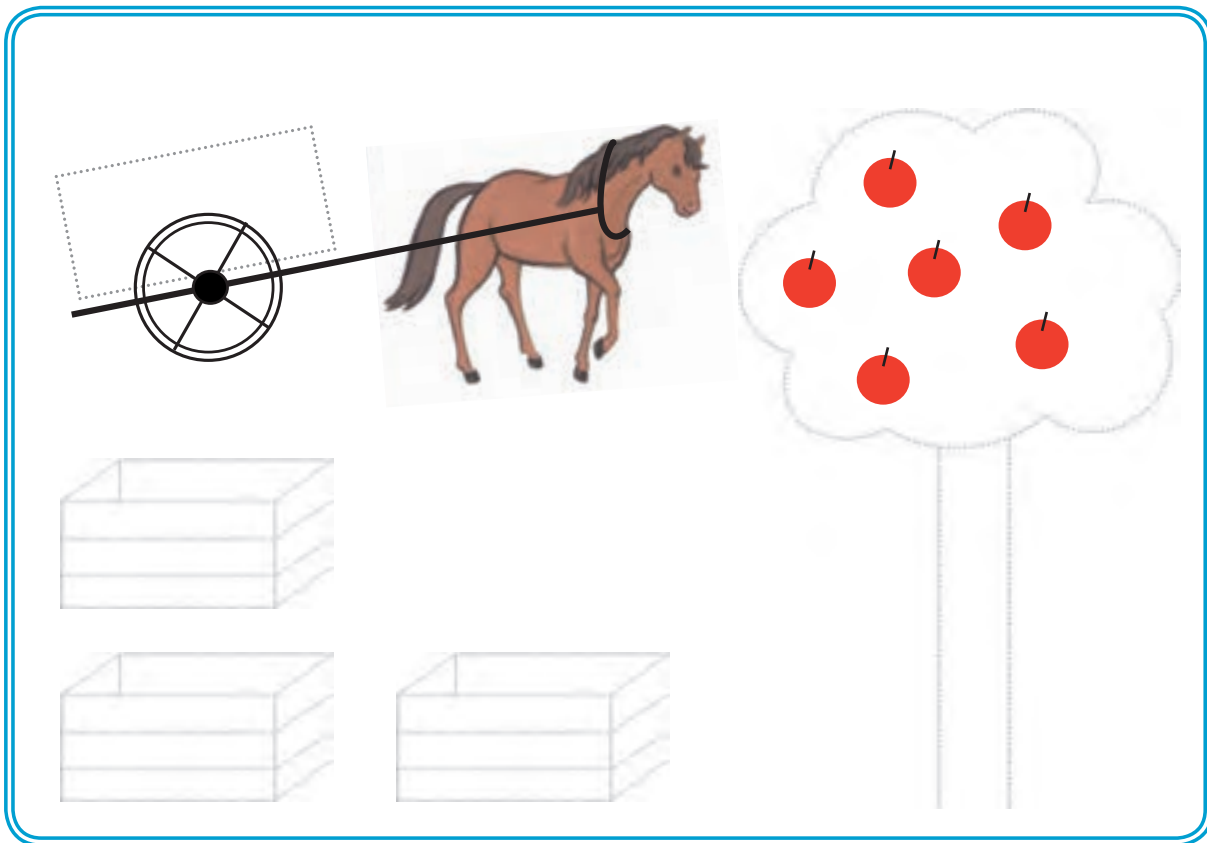
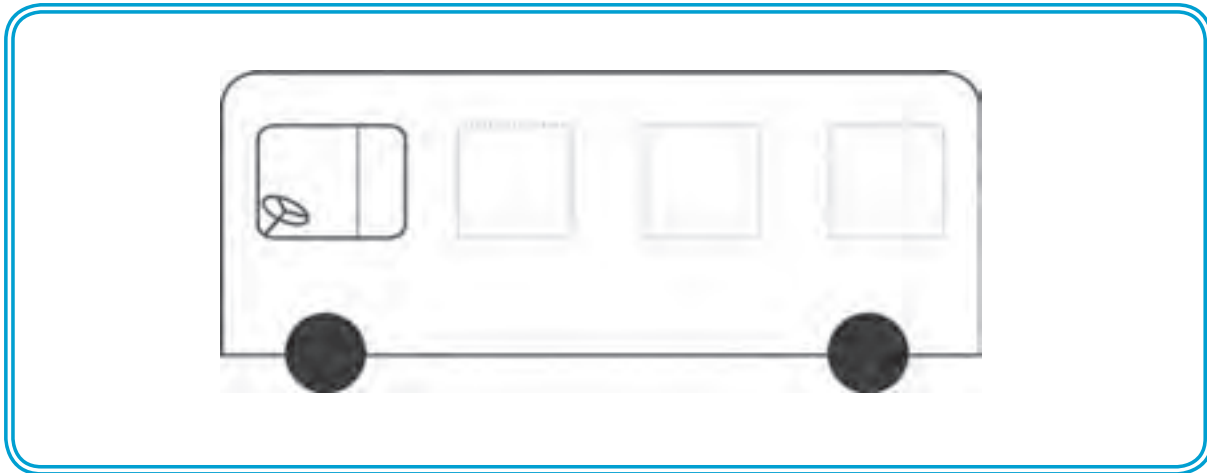

مد آفرین!

سواد آموزی:
زمینه‌سازی برای نوشتن

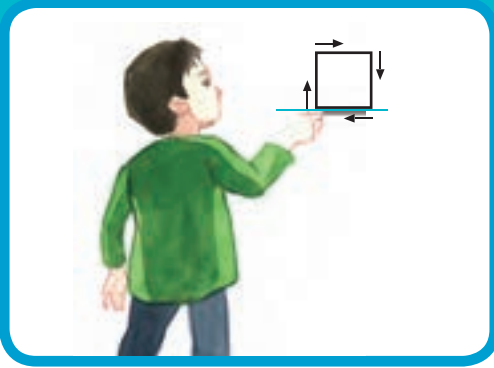

با توجّه به الگو، نقطه‌چین‌ها را پر رنگ کن.

Tracing practice for the square shape on a blue line. The first row shows a solid square with directional arrows (up, right, down, left) and three dashed squares for tracing. The second row shows three dashed squares and one solid square. The third row shows three dotted squares and one solid square. The fourth row shows four dotted squares and one solid square. The fifth row shows one solid square.



سواد آموزی:
زمینه‌سازی برای نوشتن



پس از پر رنگ کردن نقطه چین‌ها، هر تصویر را رنگ بزن.

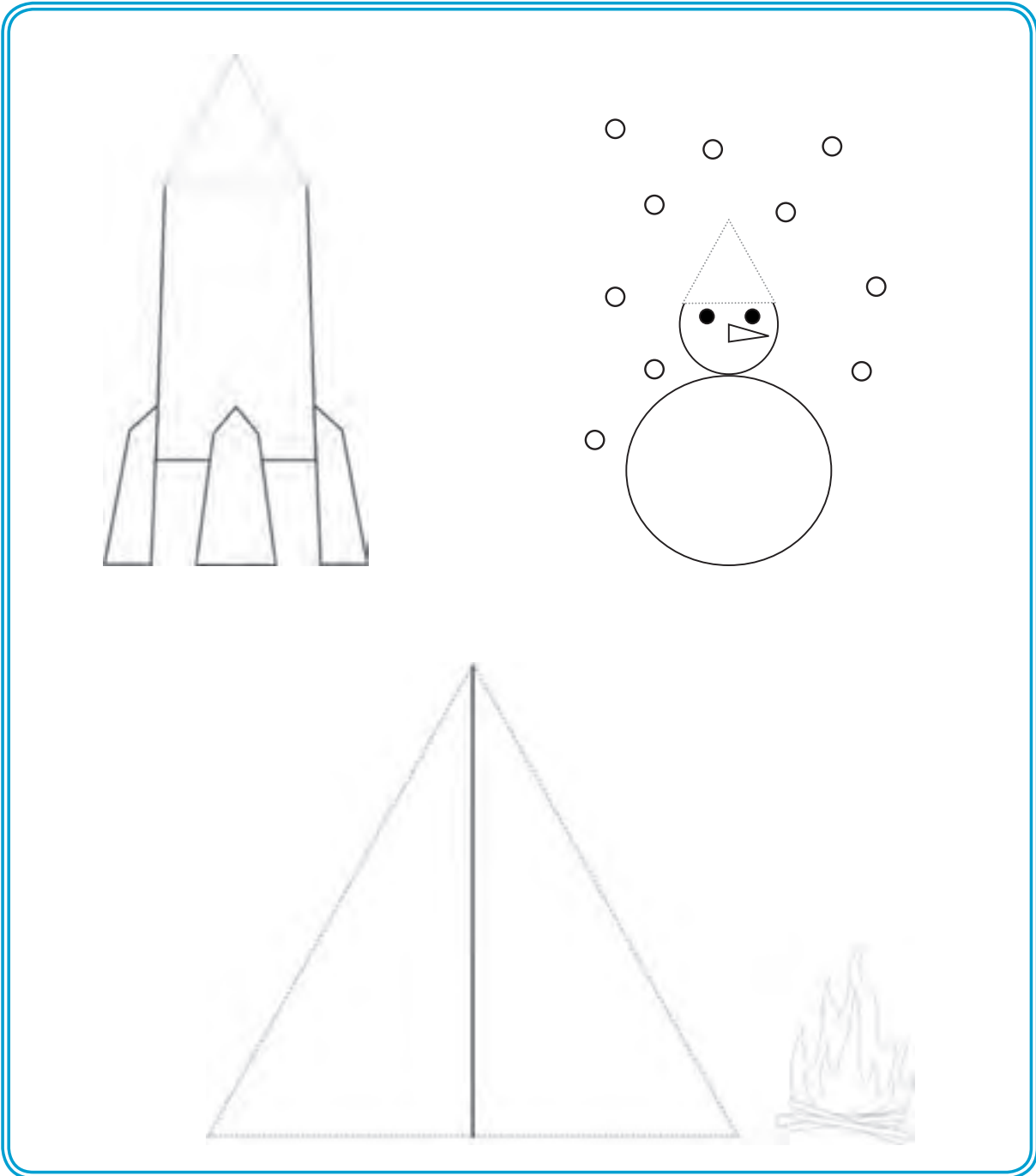

مد آفرین!

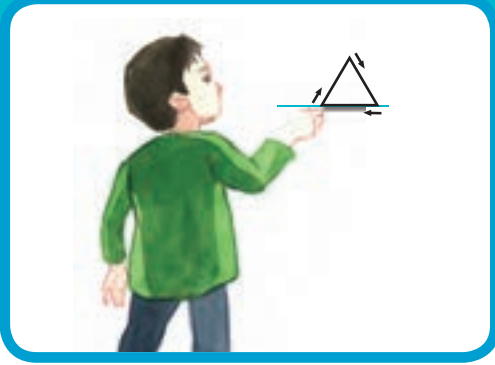

سواد آموزی:
زمینه‌سازی برای نوشتن

با توجه به الگو، نقطه‌چین‌ها را پر رنگ کن.

Tracing practice for the letter 'A' (Alfa) on a blue-lined background. Each row contains four triangles: three dashed or dotted for tracing and one solid black for reference. Arrows indicate the stroke order: down the left side, up to the top, and down the right side.



سواد آموزی:
زمینه‌سازی برای نوشتن



❁ پس از پر رنگ کردن نقطه چین‌ها، هر تصویر را رنگ بزن.

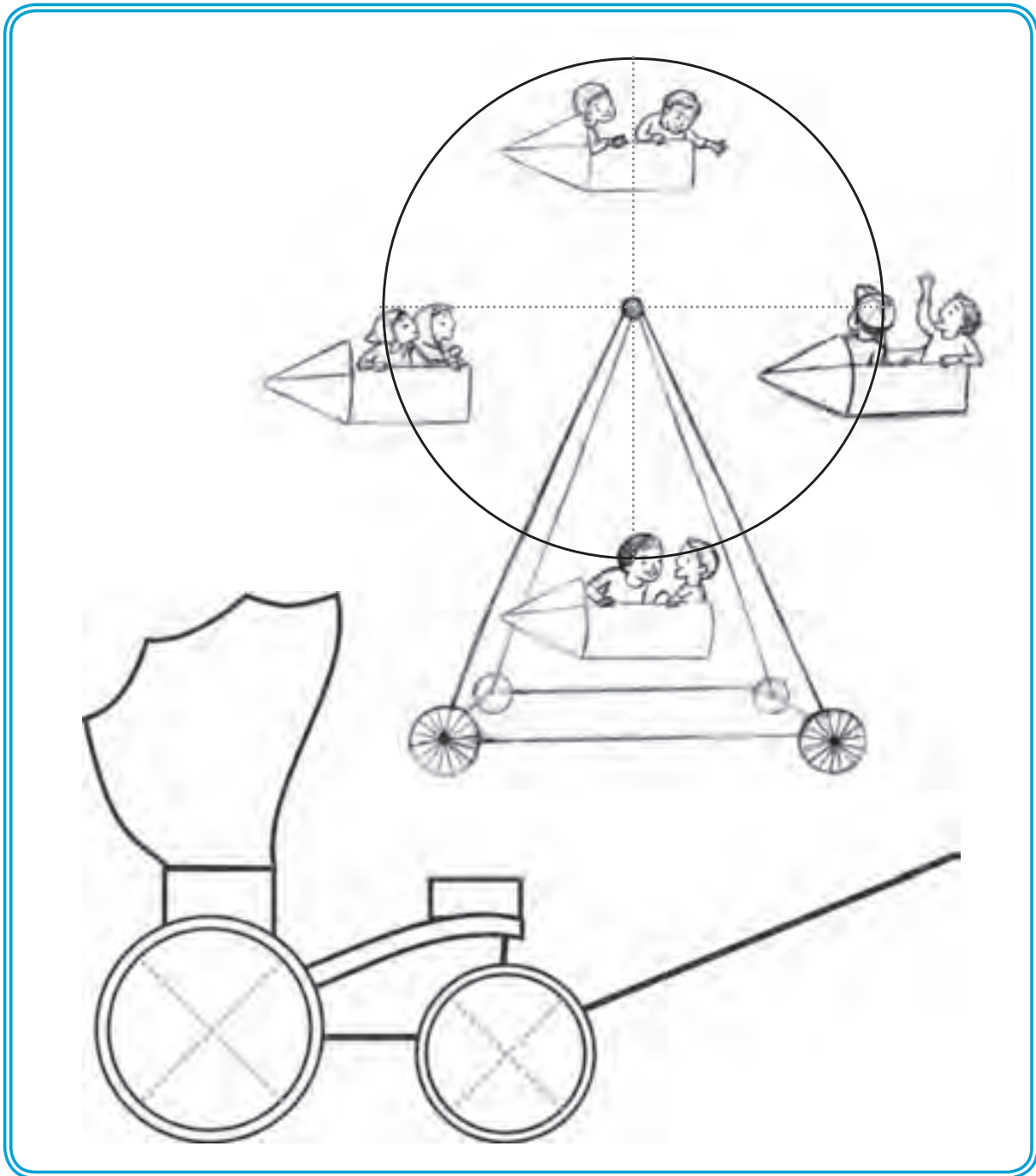

مد آفرین!

سواد آموزی:
زمینه‌سازی برای نوشتن

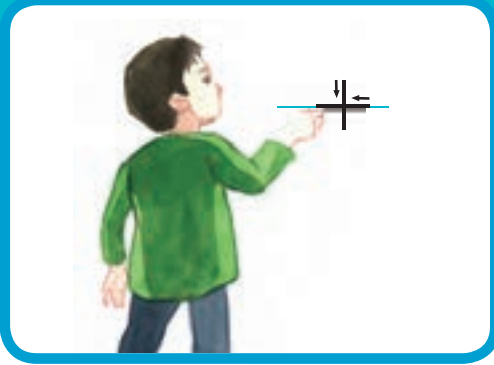

با توجه به الگو، نقطه‌چین‌ها را پر رنگ کن.

Tracing practice for the Persian letter 'س' (S) on a blue horizontal line. The practice is organized into five rows:

- Row 1: Shows the stroke order for writing 'س'. It starts with a vertical line, followed by a horizontal line, and then a diagonal line. Arrows indicate the direction of each stroke.
- Row 2: Shows the letter 'س' formed by solid black lines, with a dotted line indicating the path of the diagonal stroke.
- Row 3: Shows the letter 'س' formed by dotted lines, with a solid black line indicating the path of the diagonal stroke.
- Row 4: Shows the letter 'س' formed by dotted lines, with a solid black line indicating the path of the diagonal stroke.
- Row 5: Shows the letter 'س' formed by dotted lines, with a solid black line indicating the path of the diagonal stroke.



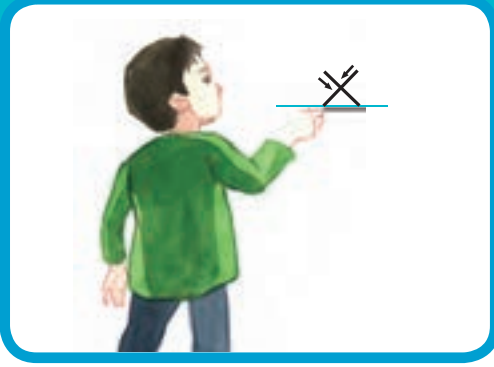

سواد آموزی:
زمینه‌سازی برای نوشتن

❁ با توجه به الگو، نقطه‌چین‌ها را پر رنگ کن.

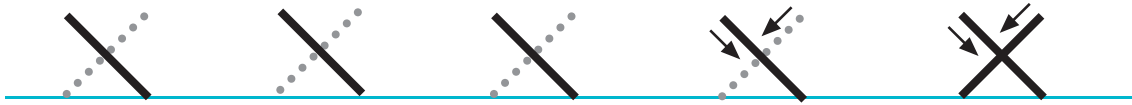

مد آفرین!