



فصل ۵

كسب اطلاعات فنی



Furniture

Furniture refers to movable objects intended to support various human activities such as seating (e.g., chairs, stools, and sofas), eating (tables), and sleeping (e.g., beds). Furniture is also used to hold objects at a convenient height for work (as horizontal surfaces above the ground, such as tables and desks), or to store things (e.g., cupboards and shelves). Furniture can be a product of design and is considered a form of decorative art. In addition to furniture's functional role, it can serve a symbolic or religious purpose. It can be made from many materials, including metal, plastic, and wood. Furniture can be made using a variety of woodworking joints which often reflect the local culture.

مبلمان به اشیای متحرکی اشاره دارد که برای آسان تر کردن فعالیت‌های مختلف انسان مانند نشستن (مثل صندلی، چهارپایه و مبل)، غذا خوردن (میز) و خوابیدن (مثل تختخواب) در نظر گرفته شده است. مبلمان همچنین برای نگهداری اشیاء در ارتفاع مناسب برای کار (به‌عنوان سطوح افقی بالای سطح زمین، مانند میزها و میزهای تحریر) و یا برای ذخیره‌سازی مواد (به‌عنوان مثال قفسه‌ها و طبقات) استفاده می‌شود. مبلمان می‌تواند یک محصول طراحی و یک نوع هنر تزئینی باشد. علاوه بر نقش عملکردی، مبلمان می‌تواند به‌عنوان یک هدف نمادین یا مذهبی خدمت کند. می‌تواند از بسیاری از مواد، از جمله فلز، پلاستیک و چوب ساخته شود. مبلمان را می‌توان با استفاده از انواع اتصالات چوبی ساخت که اغلب فرهنگ محلی را بازتاب می‌دهد.

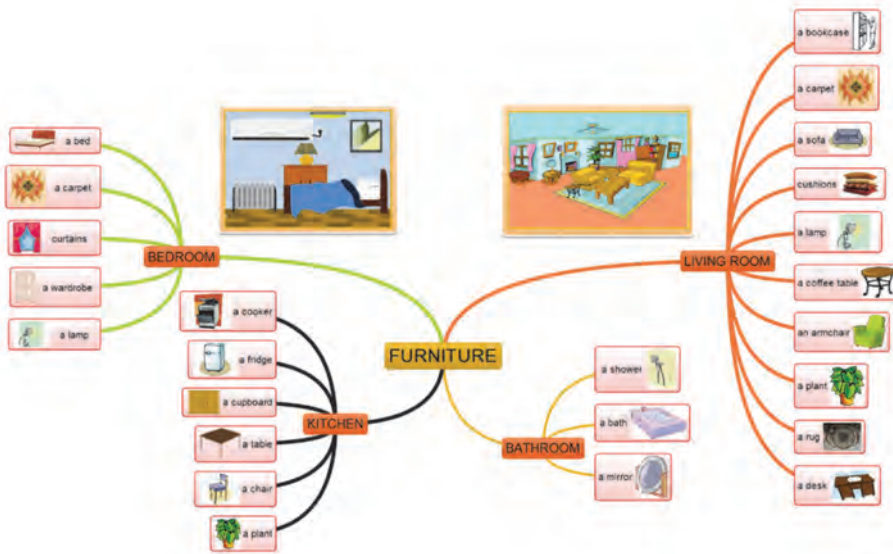

جدول را با انواع مبلمان کامل کنید. Complete the table by type of furniture.

آشپزخانه	Kitchen	حمام	Bathroom	اتاق پذیرایی	Living room	اتاق خواب	Bedroom
کابینت	Cabinet	دوش	Shower	مبل	Sofa	تخت خواب	Bed
جاظرفی	Cupboard	وان	Bath	جا کتابی	Bookcase	کمد لباس	Wardrobe
میز	Table	آینه	Mirror	صندلی راحتی	Armchair	پرده	Curtain

Wood

Wood has been used for thousands of years for fuel, as a construction material, for making tools and weapons, furniture and paper, and as a feedstock for the production of purified cellulose and its derivatives, such as cellophane and cellulose acetate. The type of wood you choose determines the beauty and strength of the finished piece. Many varieties of wood are available, and each has its own properties. The following sections introduce you to the most common types of soft and hardwoods.

چوب، برای هزاران سال برای سوخت، به عنوان مواد ساختمانی، برای ساخت ابزار و سلاح، مبلمان و کاغذ، و به عنوان یک ماده اولیه برای تولید سلولز خالص و مشتقات آن، از جمله سلولز و استات سلولز استفاده می‌شود. نوع چوب انتخابی شما زیبایی و استحکام قطعه تکمیل شده را تعیین می‌کند. بسیاری از انواع چوب در دسترس هستند، و هر یک دارای خواص خاص خود است. در بخش زیر رایج‌ترین انواع چوب سوزنی‌برگ و پهن‌برگ معرفی می‌شوند.

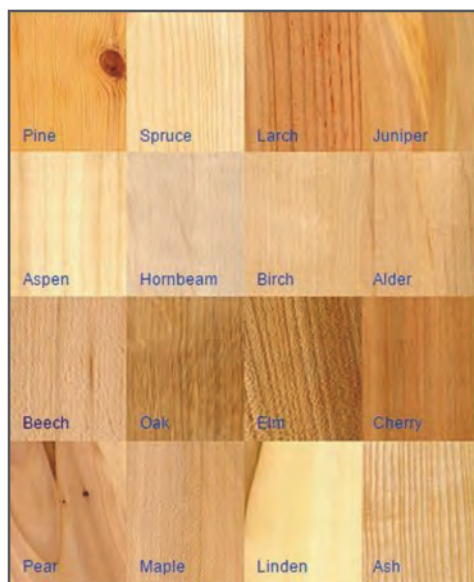



کلمات صحیح انگلیسی را در جای خالی مقابل کلمات فارسی در (جدول سمت راست) بنویسید.

Pine	کاج
Spruce	نراد، نوئل
Larch	لاریکس (سوزنی‌برگ)
Juniper	اُرس (سرو کوهی)
Aspen	صنوبر
Hornbeam	ممرز
Binch	توس (غان)
Alder	توسکا

Beech	راش
Oak	بلوط
Elm	نارون
Cherry	گیلاس
Pear	گلابی
Maple	افرا
Linden	نمدار (زیرفون)
Ash	زبان گنجشک (ون)

Furniture's Materials

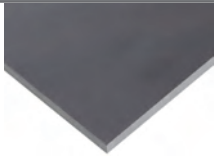
		
Wood چوب	MDF تخته فیبر با جرم مخصوص متوسط	Particle board تخته خرده چوب
		
Plywood تخته چندلایه	Hdf تخته فیبر با جرم مخصوص بالا	PVC sheet ورق پی‌وی‌سی
		
PVC edge band نوار لبه پی‌وی‌سی	Corian sheet صفحات سنگ مصنوعی کورین	Wood glue چسب چوب

کدام ماده برای کدام نوع محصول مناسب‌تر است؛ با ترجمه در جدول زیر وارد کنید.



کابینت آشپزخانه	مبلمان مسکونی	مبلمان اداری
Corian sheet	Wood	Particle board
PVC edge band	Wood glue	Wood glue
PVC sheet	Plywood	MDF
MDF		PVC edge band
HDF		

Furniture plan



در شکل بالا، چند نوع مبلمان می‌بینید؟ اسامی آنها را در جدول زیر بنویسید.

شماره	عنوان
۱	Sitting furniture مبلمان نشیمن
۲	Outdoor furniture مبلمان فضای باز
۳	Kitchen cabinet کابینت آشپزخانه
۴	Living furniture مبلمان پذیرایی
۵	Bedroom furniture مبلمان اتاق خواب
۶	Bathroom furniture مبلمان حمام
۷	
۸	

Type Of Furniture



■ جدول را با انواع مبلمان کامل کنید. Complete the table by type of furniture.

Living room اتاق پذیرایی	Bedroom اتاق خواب	Other سایر
Sofa مبل	Bed تختخواب	Desk میز تحریر
Armchair صندلی دسته دار (راحتی)	Pire glass میز آرایش	Chair صندلی
Coffee table میز عسلی	Wardrobe کمد	
	Ottoman صندلی آرایش	
	Nightstand پاتختی	

Furnitur's style

			
آرت نووا Art Nouveau	گوستاوین gustavian	ویلیام و مری William and Mary	فدرال Federal
			
سبک میشن Mission style	آرت دکو Art Deco	ملکه آن Queen Anne	آرت و کرافتس Arts and Crafts
			
لویی ۱۴ Louis 14	چیپندل chippendale	شیکر Shaker	مدرنیسم Modernism
			
باروک Baroque	امپریال اول First Empire	روکوکو Rococo	رنسانس renaissance

لطفاً درباره سبک‌های مبلمان تحقیق کنید و سال‌های ظهور آنها را در جدول زیر بنویسید.

Style	Year	Style	Year	Style	Year
Arts and Crafts	1860-1910	Federal	1789-1823	Modernism	Late 19 - mid 20
Art Deco	1925-1940	gustavian	1771-1792	Queen Anne	1702-1714
Art Nouveau	1880-1914	Louis 14	1643-1715	Shaker	1774-1890
chippendale	1754-1804	Mission style	1890-1930	William and Mary	1960-1730
Baroque	17-18th	First Empire	1804-1815	Rococo	1700-1760
Renaissance	16 th				

Furniture of Living room

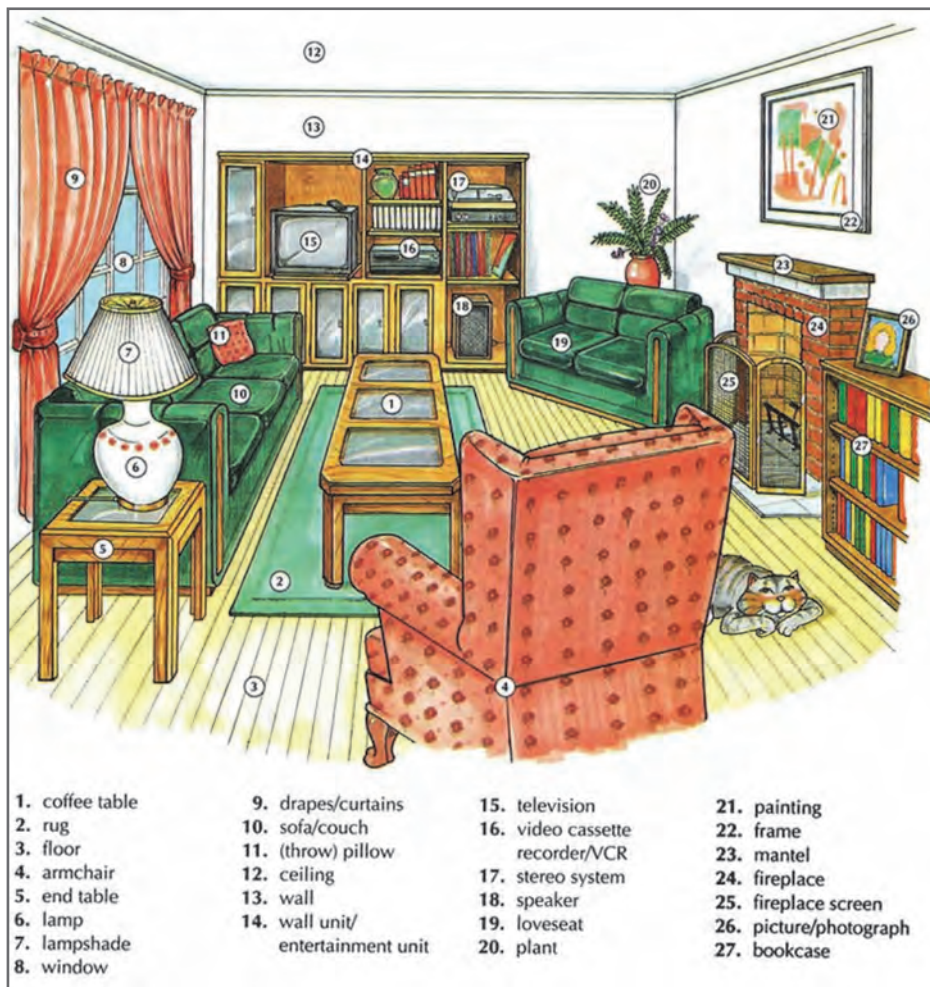

در شکل بالا دقت کنید؛ دور شماره کلماتی که مربوط به مبلمان پذیرایی هستند را خط کشیده و آنها را ترجمه کنید.

- | | | | |
|----|----------------|----|-------------|
| ۴ | صندلی دسته‌دار | ۱ | میز جلومبلی |
| ۱۰ | مبل راحتی | ۵ | میز عسلی |
| ۱۹ | کاناپه دونفره | ۱۴ | جاکتایی |

Bedroom plan

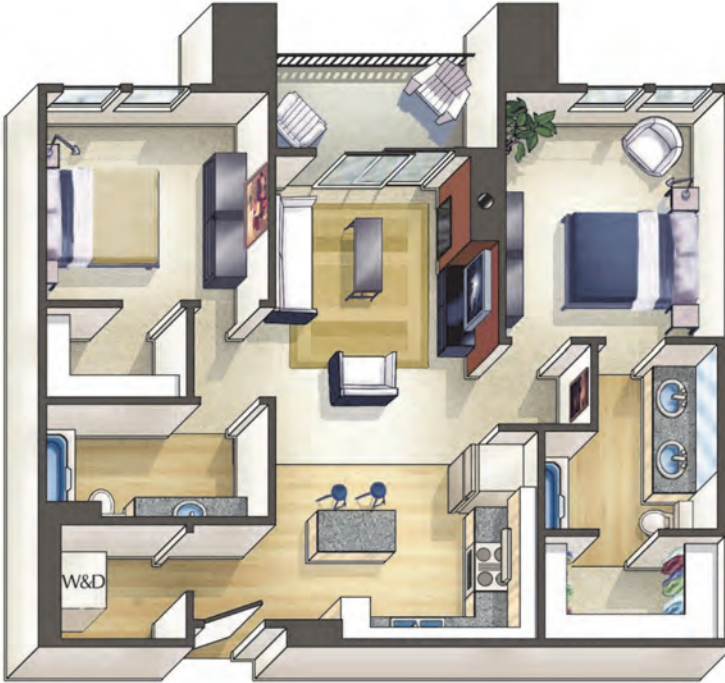

لطفاً مبلمان اصلی اتاق خواب را در شکل بالا پیدا کرده و نام انگلیسی و فارسی آنها را در مقابل یکدیگر در جدول زیر بنویسید. اگر مبلمان خواب دیگری نیز می‌شناسید، آن را اضافه کنید.

Armchair	صندلی راحتی
Bed	تختخواب
Pire glass	میز آرایش
Nightstand	پاتختی

Office furniture



پلان شکل بالا را به دقت مشاهده کرده و نام انگلیسی و فارسی مبلمان اداری را فهرست کنید.

Reception area بخش پذیرش	Conference center مرکز کنفرانس	Break area بخش پذیرایی	Unisex restroom سرویس بهداشتی	Elevator آسانسور
Desk میز تحریر	Conference table میز کنفرانس			Elevator room اتاق آسانسور
Chair with arm صندلی دسته‌دار				
Office table میز اداری				
Conference table میز کنفرانس				

Type Of office furniture

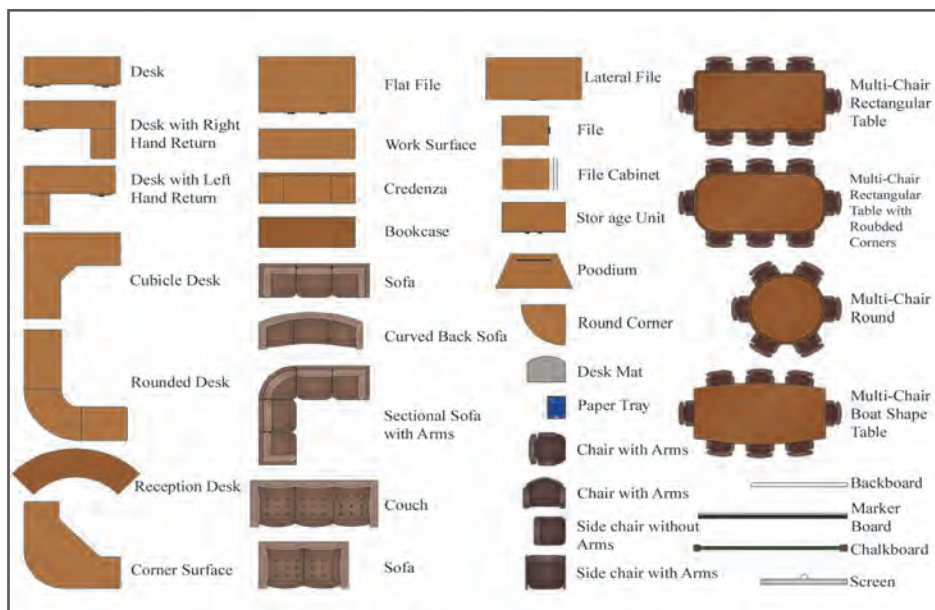

با توجه به شکل بالا، نام فارسی مبلمان اداری را در مقابل نام انگلیسی آن در جدول زیر بنویسید.

Desk	میز تحریر	Podium	تریبون
Desk with right hand return	میز تحریر با گردش راست	Round corner	گوشه گرد
Desk with left hand return	میز تحریر با گردش چپ	Desk mat	پد روی میز
Cubicle desk	میز مکعبی دو نیش	Paper tray	سینی کاغذ
Rounded desk	میز منحنی	Chair with arms	صندلی دسته دار
Reception desk	میز پذیرش	Side chair without arms	صندلی جانبی بدون دسته
Corner surface	صفحه گوشه	Side chair with arms	صندلی جانبی دسته دار
Flat file	فایل مسطح	Multi-chair rectangular table	میز مستطیل با مجموعه صندلی
Work surface	سطح کار	Multi-chair rectangular table with rounded corner	میز مستطیل با گوشه گرد با مجموعه صندلی
Credenza	قفسه کنار سالن (کنسول)	Multi-chair round table	میز گرد با مجموعه صندلی
Bookcase	جا کتابی	Multi-chair boat shape table	میز قایق شکل با مجموعه صندلی
Sofa	مبل	backboard	تخته پشت
Lateral file	کابینت افقی پرونده	Marker board	وایت بورد
File cabinet	کابینت پرونده	Chalkboard	تخته گچی
Storage unit	یونیت نگهداری	screen	صفحه نمایش

Office Equipment

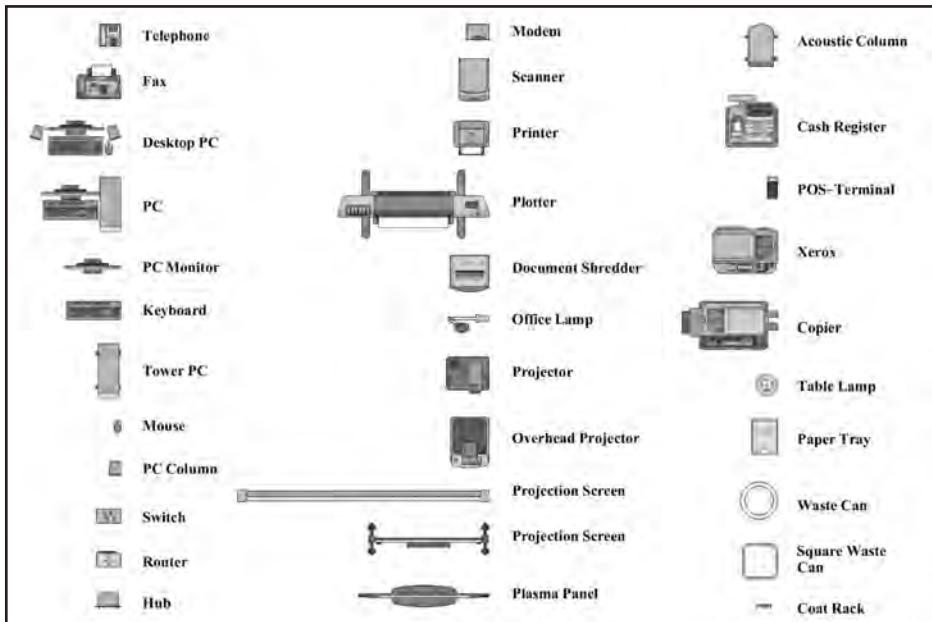

با توجه به شکل بالا، نام فارسی لوازم اداری را در مقابل نام انگلیسی آن در جدول زیر بنویسید.

Telephone	گوشی تلفن
Fax	فکس
Desktop pc	میز کامپیوتر
PC	کامپیوتر شخصی
PC Manitor	مانیتور
Keyboard	صفحه کلید
Tower PC	کامپیوتر
Mouse	ماوس
Modem	مودم
Scanner	اسکنر
Printer	چاپگر
Plotter	پلاتر
Duccument shredder	کاغذ خردکن

Office lamp	لامپ اداری
Projector	پروژکتور
Projection screen	صفحه نمایش پروژکتور
Plasma pannel	صفحه پلازما
Cash register	صندوق فروشگاهی
Xerox	زیراکس
Copier	دستگاه کپی
Table lamp	میز نور
Paper tray	کازیه
Waste can	سطل زباله
Square waste can	سطل زباله مربع
Coat rack	آویز کت

Isometric Plan



نام فضاهای مختلف پلان را نوشته و مبلمان را به انگلیسی در زیر هریک بنویسید.

اتاق خواب Bedroom	آشپزخانه Kitchen	حمام Bathroom	اتاق نشیمن Sitting room
تخت خواب Bed	Stand cabinet کابینت ایستاده	Vanity cabinet کابینت روشویی	Bench نیمکت (کاناپه)
پا تختی Nightstand	Wall cabinet کابینت دیواری	Stand cabinet کابینت ایستاده	صندلی راحتی Armchair
چهار پایه Stool	Corner cabinet کابینت گوشه		میز Table
	Stand cabinet کابینت ایستاده		Table and chair میز و صندلی
			دراور Drawer
			میز تلویزیون TV table

SOFA STRUCTURE & MATERIAL PHOTO

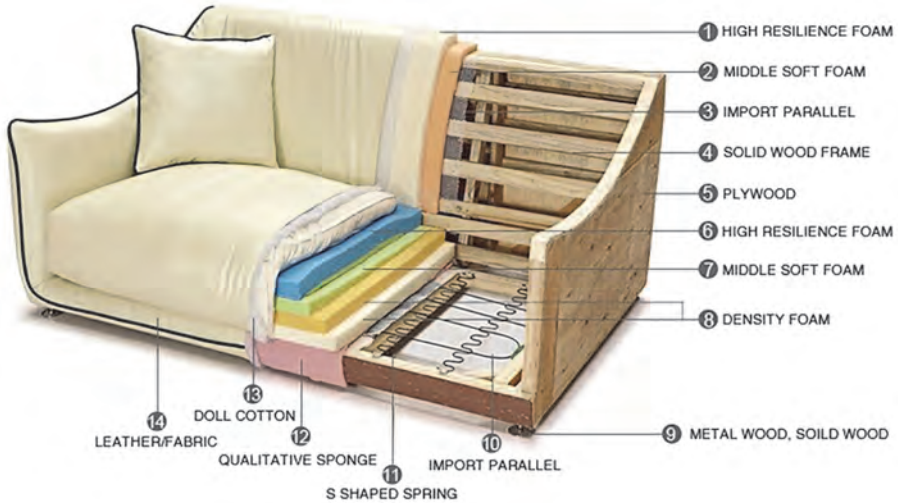

ترجمه لغات مربوط به هر شماره را در جدول بنویسید.

۱	۲	۳	۴	۵	۶	۷
High resilience foam	Middle soft foam	Import paralel	Solid wood frame	Plywood	High resilience foam	Middle soft foam
فوم با قابلیت انعطاف زیاد	فوم با تراکم متوسط	همسطح کننده موازی	کلاف با چوب خام	تخته چندلایه	فوم با قابلیت انعطاف زیاد	فوم با تراکم متوسط
۸	۹	۱۰	۱۱	۱۲	۱۳	۱۴
Density foam	Metal wood, solid wood	Impoprt paralel	S shaped spring	Qualitative sponge	Doll cotton	Leather/ Fabric
فوم فشرده	مواد چوبی یا چوب خام	همسطح کننده موازی	فنر S شکل یا زیگزاگ	اسفنج با کیفیت	پنبه یا گان	چرم/ پارچه

Classic furniture frame



ترجمه لغات مربوط به هر شماره را در جدول بنویسید.



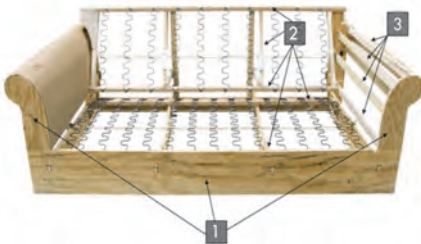
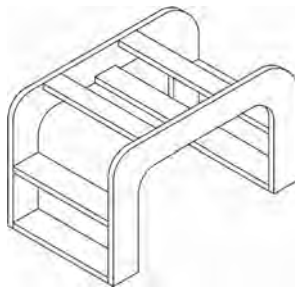

۱	۲	۳	۴	۵	۶	۷
Top back rail	Top wing rail	Front wing post	Top arm rail	Front arm post	Arm stretcher rail	Front rail
قید پشتی بالا	قید بالای لچکی	قید عمودی جلوی لچکی	قید بالای دسته	قید عمودی دسته جلو	قید کششی دسته	قید جلو
۸	۹	۱۰	۱۱	۱۲	۱۳	
Corner block	Back rail	Back stretcher rail	Back stretcher post	Side rail	Back leg post	
نبشی	قید پشتی	قید کمکی (کششی) پشتی	قید عمودی کمکی پشتی	قید جانبی	پایه عقب	

Type of furniture frame



تحقیق کنید که کلاف‌های مبلی نشان داده شده در شکل بالا، در بازار به چه معروف هستند؟

Wooden joint

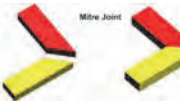
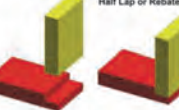
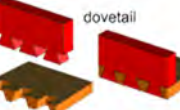
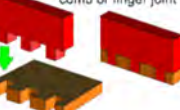
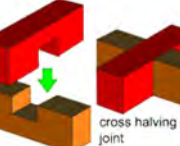
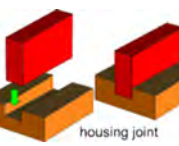
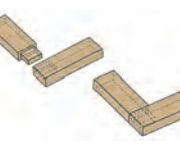
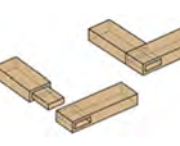
			
Mortise and tenon	dowel	Half lap	tenon and Open mortise
			
Mitre Joint	Half Lap	Dovetail	Finger Joint
			
Cross Halving	Housing joint	Thenon and mortise	Thenin and Open maortise

نام انگلیسی و فارسی هریک از اتصالات جدول بالا را در مقابل یکدیگر بنویسید.

Mortise and tenon	کام و زبانه
dowel	دوبل
Half lap	نیم و نیم
tenon and Open mortise	فاق و زبانه
Mitre Joint	اتصال فارسی
Half Lap	نیم نیم
Dovetail	دم چلچله
Finger Joint	اتصال انگشتی
Cross Halving	اتصال صلیبی
Housing joint	اتصال قلیف

Furniture's hardware

			
Butt hinge	Brusso Hinges	Piano hinge	Invisible Hinge
			
Cabinet hinge	Strap hinge	Knife hinge	overlay hinge
			
Cabinet door lock	Hydraulic Gas Strut Lift	Handle	Cabinet Drawer Slides

سخت افزار (یراق)ها را دسته بندی کرده و جدول را کامل کنید.

Other Hinges	سایر یراقها	Cabinet hardware	یراق کابینت
Butt hinge	لولای ساده (تخت)	Cabinet Drawer Slides	ریل کشوی کابینت
Brusso Hinges	لولای بروسو	Hydraulic Gas Strut Lift	درجه گازی هیدرولیک
Piano hinge	لولای پیانو (قدی)	Cabinet hinge	لولای کابینت (فتری)
Invisible Hinge	لولای مخفی (فی سی)	Cabinet door lock	شعبند کابینت
overlay hinge	لولای روکار	Handle	دستگیره
Strap hinge	لولای تزئینی		
Knife hinge			

Butt Hinge Anatomy

آناتومی لولای تخت (ساده)

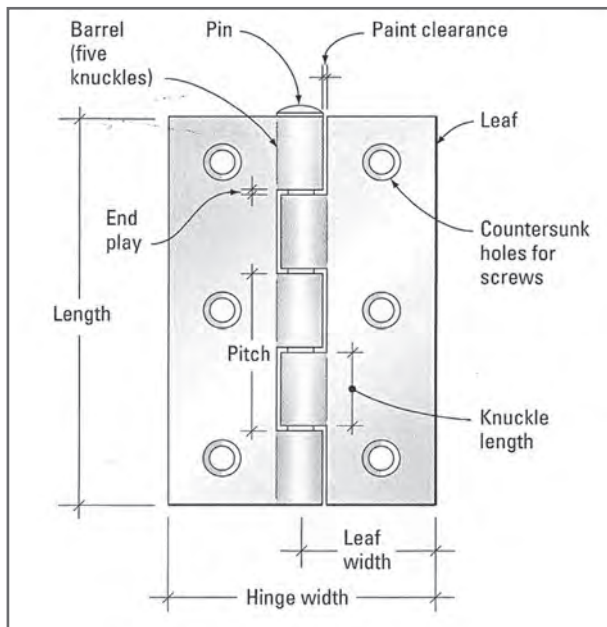

در جدول زیر، ترجمه فارسی قسمت‌های مختلف لولا را بنویسید.

Barrel (five knuckles)	غلاف پنجه
Pin	محور
Paint clearance	چاک لولا
Leaf	برگه
End play	لقی
Length	طول
Countersunk holes for screws	سوراخ خزینه دار
Pitch	گام
Knuckle length	طول پنجه
Leaf width	عرض برگه
Hinge width	عرض لولا

Cabinet unit

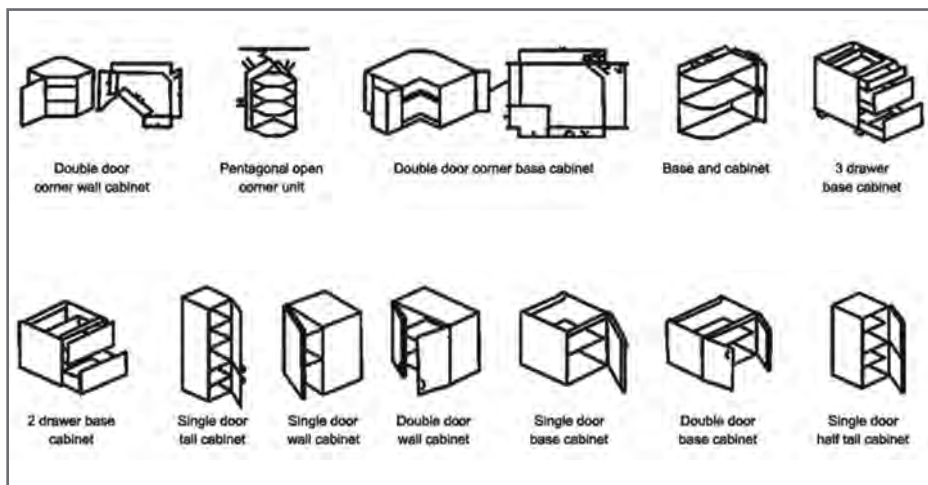

انواع یونیت کابینت را دسته‌بندی کنید.

Base cabinet	کابینت زمینی	Wall cabinet	کابینت دیواری
Single door	یک در	Single door	یک در
Double door	دو در	Double door	دو در
3 drawer	۳ کشو	Double door corner	دو در گوشه
Single door tall cabinet	کابینت یک در بلند	Single door half tall	یک در نیمه بلند
Double door corner	دو در گوشه		
2 drawer	دو کشو		
Pentagonal open corner	چند ضلعی باز گوشه		
Base and cabinet	طبقه		

Type of kitchen layout plans examples



به شکل بالا دقت کنید؛ چند نوع چیدمان آشپزخانه مشاهده می کنید؟ نام فارسی آنها را در مقابل هریک بنویسید.

درباره نقش مثلث آبی رنگ، تحقیق کرده و نتیجه آن را در کلاس ارائه دهید.

- | | | |
|---------------------------|------------------|---|
| چیدمان ال شکل | L-shaped layout | ۱ |
| چیدمان یو شکل | U-shaped layout | ۲ |
| چیدمان کوریدوری (دو طرفه) | coridor layout | ۳ |
| چیدمان جزیره ای | island layout | ۴ |
| چیدمان شبه جزیره ای | peninsula layout | ۵ |
| چیدمان خطی | straight layout | ۶ |

تحقیق کنید



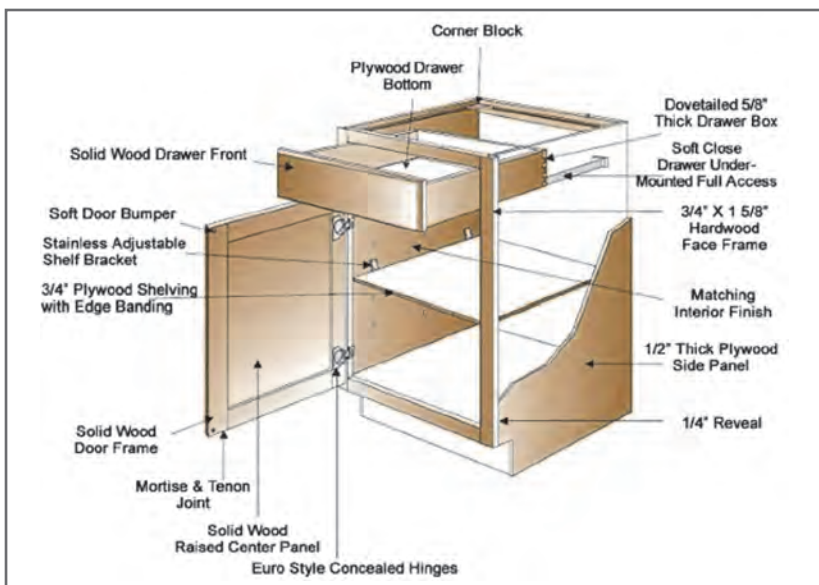

نام قسمت‌های مختلف کابینت را به فارسی و انگلیسی بنویسید.

Solid wood drawer front	نمای کشو از چوب خام
Soft door bumper	مانع نرم در
Stainless adjustable shelf bracket	پین طبقه قابل تنظیم
Plywood shelving with edge banding	طبقه از تخته چندلایه با لبه چسبان
Solid wood door frame	قاب در از چوب خام
Mortise and tenon joint	اتصال کام و زبانه
Solid wood raised center panel	تنگه از چوب خام
Euro style concealed hinges	لولای یورو(فتری)سبک مخفی
Plywood drawer bottom	کف کشو از تخته چندلایه
Corner block	نیشی
Dovetailed thick drawer box	اتصال دم چلچله جعبه کشو
Soft close drawer undermounted full access	ریل کشوی آرام بند با دسترسی کامل (تمام بازشو)
Hardwood face frame	قاب نما از چوب پهن برگ
Matching interior finish	پرداخت یکنواخت داخلی
Thick plywood side panel	صفحه بدنه از تخته چندلایه ضخیم
reveal	اختلاف سطح

Type of Euro Hinge

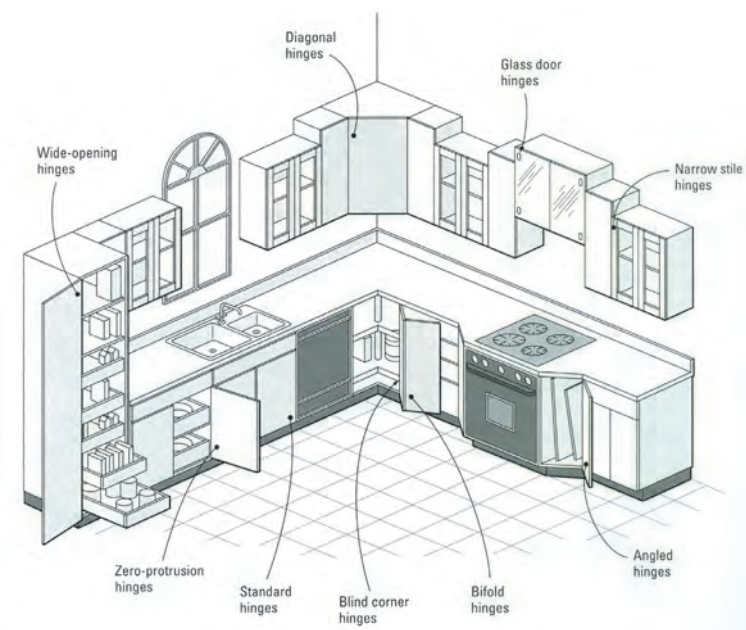





نام فارسی لولاهای جدول سمت چپ را در جدول سمت راست بنویسید.

- please write translation in table

Euro hinge	لولای کابینت (یورو)
Wide – opening	بازشوندگی وسیع
Diagonal	مورب
Glass door	در شیشه‌ای
Narrow stile	قاب باریک
Zero _protrusion	در همرو
Standard	استاندارد
Blind corner	گوشه مخفی
Bifold	میانی
Angled	زاویه دار

A hand tool is any tool that is powered by hand rather than a motor. Categories of hand tools include wrenches, pliers, cutters, striking tools, struck or hammered tools, screwdrivers, vises, clamps, snips, saws, drills and knives.

ابزار دستی ابزاری است که قدرت آن به جای یک موتور با دست تأمین می‌شود. طبقه‌ای از ابزار دستی شامل آچار، انبردست، برنده‌ها، ابزار ضربه زن، ابزار ضربه یا چکش خور (مانند مغار و سنبه‌نشان)، پیچ‌گوشتی‌ها، گیره‌ها، پیچ دستی‌ها، قیچی، اره‌ها، دریل‌ها و چاقوها هستند.

		
HAND SAW	HAND PLANE	CLAMP
		
FILE	COMPOUND SQUARE	MEASURE
		
HAMMER	Stapler	Adjustable square

نام ابزارها را در ستون مخصوص خود بنویسید.

ابزار اندازه‌گیری	ابزار برش و فرم‌دهی	ابزار مونتاژ
MEASURE متر	Hand saw اره دستی	CLAMP گیره دستی
Adjustable square گونیای بازشو	HAND PLANE رنده دستی	HAMMER چکش
COMPOUND SQUARE گونیای مرکب	FILE سوهان	Stapler منگنه زن

These machines are used both in small-scale commercial production of timber products and by hobbyists. Most of these machines may be used on solid timber and on composite products. Machines can be divided into the bigger stationary machines where the machine remains stationary while the material is moved over the machine, and hand-held power tools, where the tool is moved over the material.

A Woodworking machine is a machine that is intended to process wood. These machines are usually powered by electric motors and are used extensively in woodworking.

این ماشین‌ها در تولید تجاری محصولات چوبی در مقیاس کوچک و توسط علاقه‌مندان مورد استفاده قرار می‌گیرند. اکثر این ماشین‌ها ممکن است بر روی چوب خام و محصولات کامپوزیتی استفاده شوند. ماشین‌ها را می‌توان به ماشین‌های ایستگاهی بزرگ‌تر تقسیم کرد که در آن دستگاه ثابت است در حالی که مواد روی دستگاه حرکت می‌کند و در ابزار برقی دستی، ابزار بر روی مواد حرکت دارد. ماشین درودگری ماشین‌ینی است که برای پردازش چوب استفاده می‌شود. قدرت این ماشین‌ها معمولاً توسط موتورهای الکتریکی تأمین شده و به‌طور گسترده در صنایع چوب استفاده می‌شود.

Hand-held power tools

			
Biscuit joiner فرز بیسکوئیتی	Domino joiner اتصال دومینو زن	Chain saw اره زنجیری	Hand-held circular saw اره گرد دستی برقی
			
Electric drill دریل برقی	Jig saw اره عمودبر	Miter saw اره فارسی بر	Nail gun تفنگ میخ کوب
			
Hand-held electric plane رنده برقی دستی	Reciprocating saw اره دوطرفه	orbital sander سنباده بشقابی	Router فرز دستی

معادل فارسی کلمات را در مقابل هریک بنویسید.

Stationary Machines

			
Panel saw اره صفحه بر(اره پانل بر)	Edge bander لبه چسبان	Band saw اره نواری	Planer رنده کف رند
			
Thickener رنده گندگی	Drum sander سنباده غلتکی	Bench grinder سنگ سنباده	Radial arm saw اره رادیال(دیوالت)
			
Wood lathe خراطی	Mortiser کم کن(کام کن)	Press drill دریل ستونی	Elit boring سوراخ زن الیت

ترجمه فارسی هریک از کلمات را در زیر آن بنویسید

Woodworking Machinery



با توجه به مطالب قبلی، دستگاه‌های موجود در پلان بالا را فهرست کرده و معادل فارسی آنها را در مقابل‌شان بنویسید.

Belt/ Disk sander	سنباده نواری/دیسکی	Tool chest	جعبه ابزار
Router table	فرز میزی	Cutoff bin	محل قرار دادن ضایعات
Chip collector	مکنده خرده چوب	Furnace/water heater	آب گرم کن
Dust collector	مکنده ریزگرد	Lathe	خراطی
Jet OSS	سیستم حفاظتی	Grinder	سنباده
Band saw	اره نواری	Drill press	دریل ستونی
Sub panel	تابلو برق	Planer	رنده
Table saw	اره میزی	Joiner	کف رند
Assembly/Outfeed table	میز مونتاژ	Bench	میز کار

Upholstery tools

			
Scisore قیچی	Webbing Stretcher نوارکش	Staple remover منگنه کش	Upholstery hammer چکش رویه کوبی
			
Sewing machine ماشین دوخت یا چرخ خیاطی	Needle سوزن رویه کوبی	Needle سوزن	Upholstery skewers سوزن رویه کوبی
			
Air compressor کمپرسور هوا	Nailer gun تفنگ میخ کوب	Pneumatic stapler gun منگنه زن بادی (نیوماتیک)	Hand Stapler gun تفنگ منگنه زن دستی

ترجمه فارسی هر یک از کلمات را در زیر آن بنویسید.

Upholstery Materials

مواد اولیه رویه کوبی

		
Pocket spring فنر پاکتی	Coils pring فنر لول	Band نوار یا تسمه
		
Nail میخ	Upholstery fabric پارچه رومبلی	Sinus spring فنر سینوسی (زیگزاگ)
		
Upholstery nails پونز رویه کوبی	Nailhead trim زهوار میخ دار	Upholstery yarn نخ رویه کوبی
		
Foam glue چسب فوم	Foam فوم	Staple سوزن منگنه

ترجمه فارسی هریک از کلمات را در زیر آن بنویسید.

Wooden house frame

اسکلت خانه چوبی

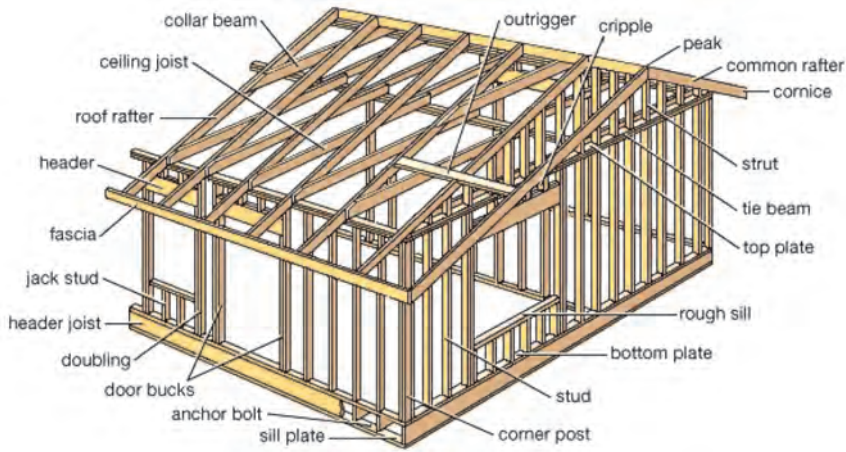

لغات انگلیسی را از روی شکل بالا استخراج کنید و در جدول زیر ترجمه آن را مقابل هریک بنویسید.

Collar beam	روبند	Outrigger	بست
Celling joist	تیرچه سقف	Cripple	
Roof rafter	تیر شیب سقف	Peak	نوک تیزه
Header	کلگی	Common rafter	تیر مشترک
Fascia	لب بند	Cornice	ابزار بالای دیوار
Jack stud	ستون جک	Strut	پایه
Header joist	تیرچه کلگی	Tie beam	تیر کش
Doubling	دوبل کردن	Top plate	پلیت بالا
Door bucks	قیدهای چارچوب در	Rough sill	قرنیز زیر
Anchor bolt	مه‌ره مهار	Bottom plate	پلیت زیر
Sill plate	پلیت قرنیز	Stud	شمع
		Comer post	تیرک

Finishing

معادل فارسی هریک از کلمات را در مقابل آنها بنویسید.

			
Scrapper لیسه	Orbital sander سنباده لרزان	Belt sander سنباده نوارى	Gravity feed gun پيستوله مخزن بالا
			
Syphon feed gun پيستوله مخزن پايين	Sand paper کاغذ سنباده	Belt sand نوار سنباده	Sanding block تخته سنباده - بلوک سنباده
			
Putty spreader کارداک بتونه	Brush برس - قلم مو	Electric Spray Gun تفنگ رنگ پاش برقى - پيستوله برقى	Steel wool پشم فولادى - سيم ظرفشويى
			
Graining combs شانه نقش زن	color wheel دايره رنگ	Mil gauge measure- wet-film-thickness-gauges عمق سنج رنگ تر	Mask Air-Purifying Respirator ماسک تنفسى تمميزکننده هوا

- ۱ برنامه درسی رشته صنایع چوب و مبلمان - دفتر تألیف کتاب‌های درسی فنی و حرفه‌ای و کار دانش، ۱۳۹۵.
- ۲ ف.، چهره، م.، ماستری فراهانی، ا.، جوربندیان، ا.، افرا، ع.، شاکری، عملکرد نانوفلزات در بهبود خواص چوب، اولین کنفرانس ملی علوم و فناوری نانو، یزد، ۲۹-۲۷ بهمن ماه، سال ۱۳۸۹.
- ۳ ابراهیمی، قنبر - رستم‌پور هفتخوانی، اکبر - طاهری، فاطمه - کریمی، علی‌نقی، ساختار چوب و ویژگی‌های آن، انتشارات دانشگاه تهران، ۱۳۹۴.
- ۴ نظری، امیر، مواد اولیه مبلمان، فدک ایساتیس، تهران، ۱۳۹۳.
- ۵ ت. آیورسن، تأثیر فناوری نانو بر آینده صنعت چوب، ترجمه سلطانی، مریم، ماهنامه فناوری نانو، سال پنجم، شماره ۱۰۷ (۱۳۸۵)، ص ۲۰.
- ۶ کریمی، علی‌نقی، پورطهماسی، کامبیز، اختراع، محمدحسین، شناسایی چوب، نتایجی دقیق با استفاده از ابزاری ساده، انتشارات آیش، ۱۳۸۷.
- ۷ آ. رضازاده، م. ماستری فراهانی، ا. امیدوار، ع. دهنوخلجی، کارایی نانواکسید روی در بهبود خواص چوب، اولین همایش ملی نانومواد و نانو تکنولوژی، شاهرود، ۱۱-۱۰ اسفندماه، سال ۱۳۹۰.
- ۸ آ. حقیقی پشتیری، ح. تقی یاری، ع. کریمی، بررسی اثر کندسوزکنندگی نانولاستونیت در چوب نراد، فصلنامه تحقیقات علوم چوب و کاغذ ایران، جلد ۲۸، شماره ۲ (۱۳۹۲)، صفحه ۲۶۵-۲۵۸.
- ۹ شرکت مبل پلیمری ماندگار (کاتالوگ شرکت)
- ۱۰ کتاب الکترونیکی داستان‌های کوتاه: نویسنده حسین صدیقی چافجیری
- ۱۱ صنایع چوب خشک‌کنی افشار
- ۱۲ Holztechnik fachkunde: 23.Auflage2013.Is3N:978-3-8085-4047-3.
- ۱۳ E. Sjostrom., Wood Chemistry Fundamentals and Applications; Academic Press: San Diego, p 293, (1993).
- ۱۴ J. Sturm., Method of waterproof wood and associated composition, United States patent 5968294, (1994).
- ۱۵ H. Gholamiyan., A., Tarmian., A and M. Azadfallah., Gas and Water Permeability of Poplar Coated with Paints and Nano-particles. Journal of Forest and Wood Products (JFWP), Iranian Journal of Natural Resources, Vol. 63, No. 3, pp.281-291, (2010).
- ۱۶ V. Tazakor rezaei., A. Usefi., M. Soltani., Wood protection by nano silver against white rot. 5th SAS-tech 2011, Mashhad, Iran. May 12-14, (2011).
- ۱۷ Robert J Settich, choosing & installing Hardware, The taunton press, (2003).
- ۱۸ Graham Mc Culloch, The woodworker's illustrated Encyclopedia popular woodworking books, (2008).
- ۱۹ Steve cone, Upholstery Basic Plus, Creative publishing international, (2007).
- ۲۰ Sam Allen, the wood finisher's handbook, Sterling publishing, (2006).
- ۲۱ Yeung Chan, Classic joints, Lark Books, (2002).

