

■ بسم الله الرحمن الرحيم ■

زبان، برقراری ارتباط
و سواد آموزی



آمادگی مقدماتی
نوآموزان با نیازهای ویژه ذهنی
۱۳۹۷

وزارت آموزش و پرورش
سازمان آموزش و پرورش استثنایی کشور
برنامه‌ریزی محتوا و نظارت بر تالیف : معاونت برنامه‌ریزی آموزشی و توان‌بخشی ، کارشناسی برنامه‌ریزی آموزشی و
درسی کودکان و دانش‌آموزان کم‌توان ذهنی
نام کتاب : زبان ، برقراری ارتباط و سواد آموزی . آمادگی مقدماتی کد: ۳۷/۵۹
مولفین : محبوبه ضرغام پور ، نسیم عزیزی ، مرضیه بیاتی ، شیرین تقدسی ، فاطمه طالبی
آماده سازی و نظارت بر چاپ و توزیع : اداره کل نظارت بر نشر و توزیع مواد آموزشی
تهران : خیابان ایرانشهر شمالی - ساختمان شماره ۴ آموزش و پرورش (شهید
موسوی)
تلفن: ۸۸۸۳۱۱۶۱-۹ ، دورنگار: ۸۸۳۰۹۲۶۶ ، کد پستی: ۱۵۸۴۷۴۷۳۵۹ ،
وب سایت: www.chap.sch.ir

مدیر هنری : مجید ذاکری یونسی
صفحه آرا : عاطفه جرنده ئی
طراح جلد : محمد مهدی ذبیحی فرد
ناشر: سازمان آموزش و پرورش استثنایی کشور .
چاپخانه: شرکت افست (سهامی عام)
سال انتشار و نوبت چاپ: چهارم ۱۳۹۷
حق چاپ محفوظ است

شابک ۹۷۸-۹۶۴-۰۵-۲۱۰۷-۶ ISBN 978-964-05-2107-6



باسمه تعالی

«...و من احياءها فكلنا احيا الناس جميعا...»

فرایند برنامه‌ریزی درسی از مؤلفه‌های پیچیده، گسترده و بسیار تأثیرگذاری است که به چرایی و چگونگی آموزش و پرورش به شکل تجویزی و کلان می‌پردازد. محتوای تألیف شده بخشی از فرآیند برنامه‌ریزی درسی است که با سازمان‌دهی مفاهیم و موضوعات (دارای مخاطبان مشخص و اهداف، ساختار و برنامه‌ریزی معین) ضمن حفظ انعطاف‌پذیری برای تحقق اهداف در ابعاد مختلف متناسب با نیازهای متنوع فراگیران طراحی شده است.

امیدوارم این محتوا زمینه‌ساز دست‌یابی دانش‌آموزان به صلاحیت‌های فردی و اجتماعی باشد و آرزوهای معلمان و والدین این کودکان و نوجوانان را جامه‌ی واقعیت بپوشاند. بی‌شک تحقق این اهداف بزرگ و تعالی‌بخش نیازمند همراهی و مساعدت مسئولین و دست‌اندرکاران در سازمان آموزش و پرورش استثنایی، مؤلفین و همکاران سازمان پژوهش و برنامه‌ریزی آموزشی است. لذا بر خود لازم می‌دانم از همه عزیزان که تلاش بسیار زیادی را در مراحل گوناگون تألیف و آماده‌سازی و چاپ انجام داده‌اند، صمیمانه تشکر و قدردانی نمایم. در ضمن منتظر نظرات و پیشنهادهای ارزنده‌ی صاحبان اندیشه و تجربه در جهت ارتقاء کیفیت برنامه‌ها خواهیم بود.

وماتوفیقنا الالباء... العزیز الحکیم

دکتر مجید قدمی

معاون وزیر و رئیس سازمان آموزش و پرورش استثنایی کشور

فهرست مطالب

	عنوان	
۶	ساختار کتاب	
۸	نگاره	
۹	نگاره واژگان درکی و بیانی	
۷۰	تمرین‌های دوره‌ای	
۷۶	نگاره زمینه سازی برای خواندن	
۱۰۰	تمرین‌های دوره‌ای	
۱۰۳	نگاره زمینه سازی برای نوشتن	
۱۵۸	تمرین‌های دوره‌ای	
۱۶۳	ضمائم	

ساختار کتاب

کتاب درسی یکی از مواد آموزشی است و نقش مهمی در تامین اهداف آموزش و پرورش ایفا می کند. این کتاب شامل حیطه زبان، برقراری ارتباط و سوادآموزی آمادگی مقدماتی است. فعالیت های ارائه شده در این کتاب بدین شرح است:

- در ابتدای هر فصل یک نگاره مطرح است، تصویر نگاره با هدف تشویق نوآموزان به خوب دیدن، گوش کردن، سخن گفتن و فکر کردن ارائه شده است. مفهوم هر تصویر به طور مجزا توسط آموزگار گفته می شود و نوآموز با تصویر و موضوع آن آشنا شده تا در ذهنش ثبت و ضبط شود. فعالیت های یادگیری سازمان یافته، در چند بخش ارائه می گردد. هدف از این فعالیت ها، یکسان کردن روش های آموزشی است و معلم می تواند آزادانه با توجه به توانایی ها و ظرفیت های نوآموزان در کلاس عمل نماید.

ببین و گوش کن:

هدف از این فعالیت آموزش مهارت خوب دیدن، خوب گوش کردن، افزایش مهارت های زبانی، بیان شفاهی، تصویرخوانی و پاسخگویی به پرسش های آموزگار است. این نوع تمرین ها می تواند فرصتی را برای یادگیری مشارکتی نوآموزان فراهم کند. در این نوع تمرین ها، مفهوم مورد آموزش هدف یادگیری است.

ببین و انجام بده:

- در این فعالیت تقویت مهارت خوب دیدن، خوب گوش کردن است. که آموزگار با توجه به دستورالعمل فعالیت مورد نظر را اجرا می کند.
- در این فعالیت هماهنگ سازی حس بینایی و حرکتی، پرورش ادراک بصری، پرورش حس لامسه، تشخیص محرک های دیداری است.
- نوآموز در این تمرین با توجه به آموزش های داده شده، تمرین ها را انجام می دهد. در این تمرین ها نوآموز با علامت زدن یا رنگ کردن، مفهوم مورد نظر را نشان می دهد و یا فعالیتی را در رابطه با موضوع انجام می دهد. این فعالیت ها به نوآموز در کسب مهارت های خوب دیدن و هماهنگی چشم و دست، مهارت های ترسیم، تقویت توجه و تمرکز کمک می کند.

ببین و بگو:

هدف از این فعالیت تقویت توجه و تمرکز، مهارت خوب دیدن، خوب گوش کردن، سخن گفتن، درک تصویر و تعریف تصویر توسط نوآموز برای آموزگار است.

بگرد و پیدا کن:

نوآموز در این نوع تمرین ها با توجه به آموزش های داده شده، مفهوم مورد نظر را در تصویرها پیدا می کند. در این بخش ابتدا معلّم با خواندن هر سوال برای نوآموز او را در پیدا کردن مفهوم مورد نظر کمک می کند. در این تمرین ها نوآموز با علامت یا رنگ زدن، مفهوم مورد نظر را نشان می دهد. هدف از این فعالیت علاوه بر شناخت مفهوم مورد نظر، کسب مهارت های خوب دیدن، گوش کردن، افزایش مهارت های زبانی، هماهنگی چشم و دست، مهارت های ترسیم، تقویت توجه و تمرکز می باشد.

گوش کن، انجام بده:

در این فعالیت تصویری در کتاب ارائه نشده است و آموزگار باید با توجه به دستورالعمل، هر فعالیت را به صورت عملی با نوآموز تمرین نماید.

فعالیت های پایانی:

در پایان هر مبحث فعالیت هایی با عنوان (کاردستی)، (آی بازی...)، (آی قصه...)، (کار عملی)، (نقاشی، نقاشی) ارائه شده است. هدف از این فعالیت ها، تکرار و تمرین محتوای آموزش داده شده در قالب جدید برای توسعه و تعمیق یادگیری است. در این نوع تمرین ها به آموزش غیر مستقیم مفاهیم، مهارت های زبانی از طریق مشارکت نوآموزان در یادگیری تقویت مهارت های خوب دیدن، خوب گوش کردن، هماهنگی چشم و دست، تقویت توجه و تمرکز و افزایش مهارت های حرکتی، تقویت مهارت های اجتماعی و مشارکت در فعالیت های گروهی و ایجاد فضای دوستی بین نوآموزان، حس ابراز وجود با نمایش کارهای نوآموزان به دیگران و شاد سازی کلاس پرداخته شده است.

به منظور حصول اثر بخشی و بازدهی بیشتر، توجه آموزگاران گرامی را به رعایت چند نکته جلب می کنیم.

- ۱- فراهم آوردن فضای آموزشی رضایت بخش و امکانات مناسب آموزشی از قبیل: مداد رنگی، ماژیک، گواش، اسباب بازی های متنوع
 - ۲- آموزش ها در کلاس ابتدا به صورت مجسم سپس نیمه مجسم و انتزاعی در کلاس انجام شود.
 - ۳- نظارت بر اجرای مستمر تمرین ها در کلاس یا منزل.
 - ۴- رعایت نکات ایمنی در کار با وسایلی مانند قیچی و یا انجام فعالیت هایی که نیاز به توجه بیشتر دارد و فراهم کردن شرایط ایمن برای نوآموزان.
 - ۵- در صورتی که نوآموزان در رابطه با توضیح تصویرها و ذکر جزئیات تصویرها مشکل دارند آموزگار با طرح سوالات متعدد و ساده نوآموز را متوجه جزییات تصویر نماید.
 - ۶- آموزگار با طرح تمرین های متعدد در رابطه با هر یک از تمرین های طرح شده زمینه های تعمیم موارد آموزش داده شده را در محیط واقعی فراهم آورد.
 ۷. در پایان هر صفحه ۵ عدد نمادهای تشویقی برای نوآموزان گذارده شده است که آموزگار با توجه به توان نوآموز، دستور رنگ کردن به تعداد مورد نظر را جهت تشویق به نوآموز می دهد.
- در پایان برای همکارانی که در جهت توانمند سازی کودکان کم توان ذهنی از هیچ کوششی دریغ نمی ورزند، آرزوی سلامتی و توفیق روز افزون داریم.

این کتاب من است.



نگاره واژگان درکی و بیانی



زبان، برقراری ارتباط:
واژگان درکی و بیانی



ببین و گوش کن



صد آفرین!

ببین و انجام بده



زبان، برقراری ارتباط:
واژگان درکی و بیانی



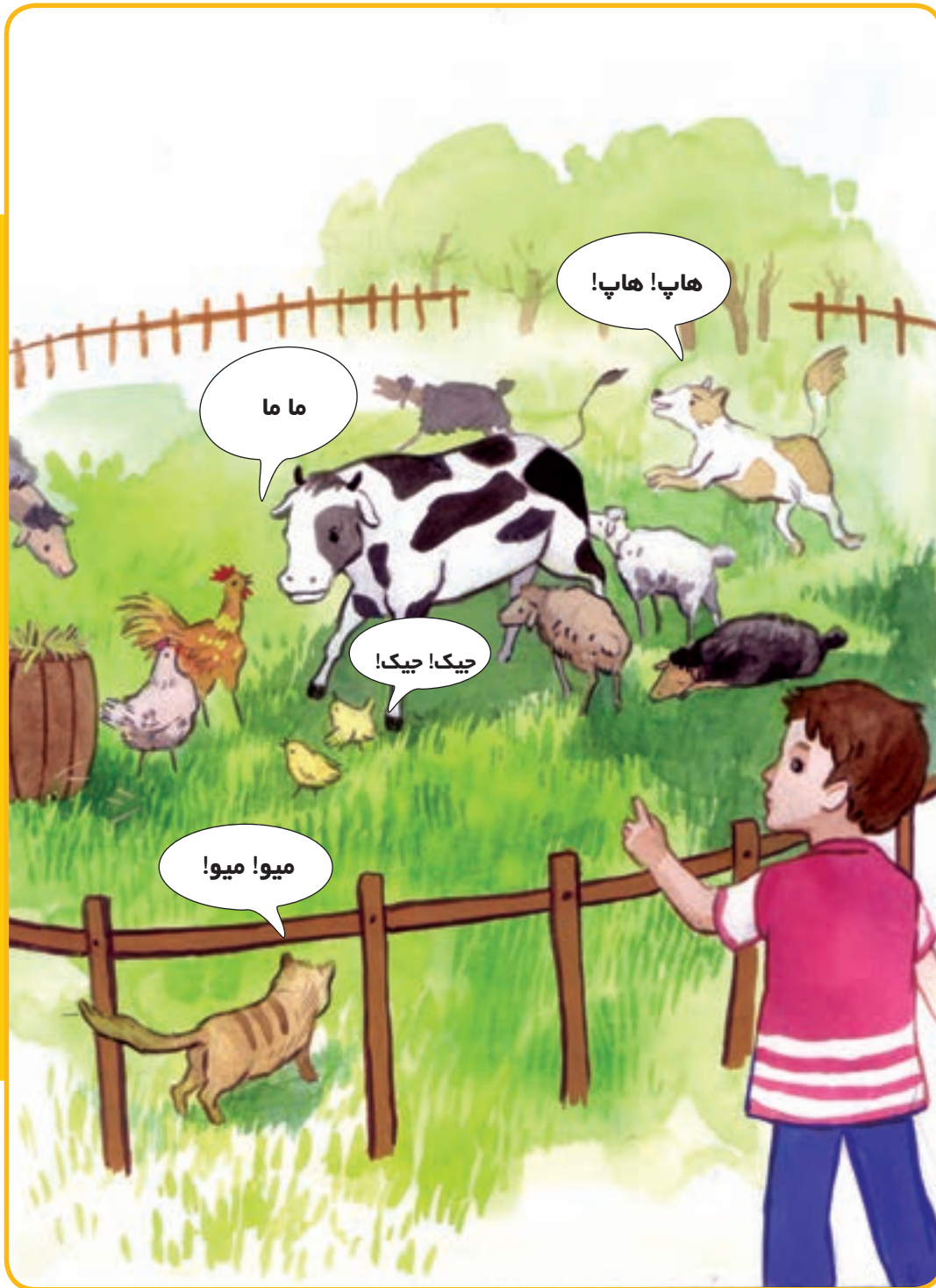



گام‌های عملی:

آموزگار:

- ◀ هر نوآموز را در کلاس با نامش صدا کنید.
- ◀ از تک تک نوآموزان بخواهید که به نوبت بلند شوند و نام خود را بیان کنند.
- ◀ به سمت تک تک نوآموزان، توپی را به آرامی از نزدیک پرتاب کنید و از آن‌ها بخواهید که هر کس توپ را دریافت کرد نام خود را بیان کرده و دوباره توپ را به سمت شما پرتاب کند.
- ◀ اشیا زیر را در مقابل نوآموزان قرار دهید و با نام بردن هریک از اشیا، هر نوآموز آن را از بین اشیا پیدا کند و به دیگران نشان دهد.
اشیاء پیشنهادی: میز، صندلی، کتاب، کیف، مداد
- ◀ اشیا زیر را در مقابل نوآموزان قرار دهید و با پخش صدای هر شی، از هر نوآموز بخواهید آن را از بین اشیا پیدا کند و نام منبع صدا را بیان کند.
اشیاء پیشنهادی: سوت، زنگوله، ساعت، طبل



زبان، برقراری ارتباط:
واژگان درکی و بیانی



بگرد و پیدا کن

❁ در هر یک از تمرین‌های زیر، تصویر حیوانی که صدای آن را شنیدی، علامت بزن.

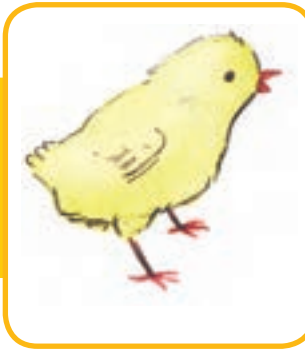

پخش صدای سگ

❁ حالا نام حیوانی را که علامت زدی بگو و صدایش را تقلید کن.



پخش صدای جوجه

❁ حالا نام حیوانی را که علامت زدی بگو و صدایش را تقلید کن.



❁ تصویر حیوانی که صدای آن را شنیدید، علامت بزن.

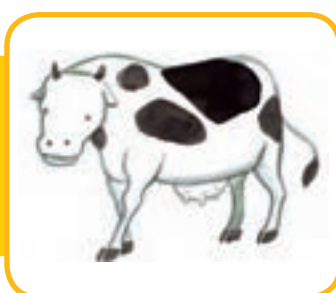

پخش صدای گاو

❁ حالا نام حیوانی را که علامت زدی بگو و صدایش را تقلید کن.

عکس نوآموز را در جای خالی بچسبانید.
❁ حالا از نوآموز بخواهید پس از شنیدن نام خودش، تصویر مناسب را علامت بزند.



جای عکس نوآموز



صد آفرین!

زبان، برقراری ارتباط:
واژگان درکی و بیانی

❁ خوب گوش کن؛ «سارا»
❁ اسم چه کسی را شنیدی؟ او را علامت بزن.



❁ خوب گوش کن؛ «علی»
❁ اسم کسی را که شنیدی، علامت بزن.



زبان، برقراری ارتباط:
واژگان درکی و بیانی

❁ خوب گوش کن؛ « توپ »
❁ تصویر وسیله ای که نام آن را شنیدی، علامت بزن.



صد آفرین!

زبان، برقراری ارتباط:
واژگان درکی و بیانی

❁ خوب گوش کن؛ « کمد »
❁ تصویر وسیله ای که نام آن را شنیدی، علامت بزن.



زبان، برقراری ارتباط:
واژگان درکی و بیانی

❁ خوب گوش کن؛ « کیف »
❁ تصویر وسیله ای که نام آن را شنیدی، رنگ بزن.



صد آفرین!

زبان، برقراری ارتباط:
واژگان درکی و بیانی

- ❁ خوب گوش کن؛ « یخچال »
- ❁ تصویر وسیله ای که نام آن را شنیدی، علامت بزن.



❁ در هر یک از تمرین‌های زیر، تصویر وسیله ای که صدای آن را شنیدید، علامت بزن.

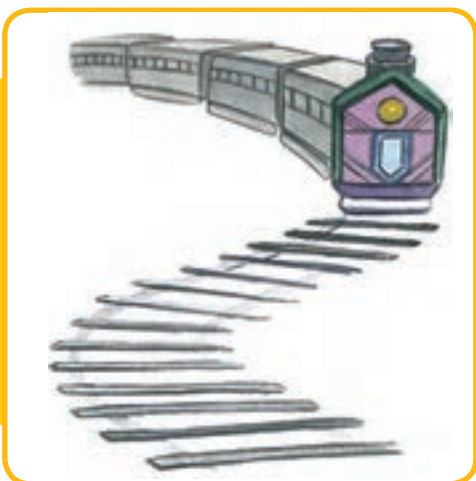

پخش صدای موتور

❁ حالا نام وسیله ای را که علامت زدی بگو و صدایش را تقلید کن.



پخش صدای قطار

❁ حالا نام وسیله ای را که علامت زدی بگو و صدایش را تقلید کن.



صد آفرین!

❁ در هر یک از تمرین‌های زیر، تصویر وسیله ای که صدای آن را شنیدید، علامت بزن.



پخش صدای آمبولانس

❁ حالا نام وسیله ای را که علامت زدی بگو و صدایش را تقلید کن.



پخش صدای سوت

❁ حالا نام وسیله ای را که علامت زدی بگو و صدایش را تقلید کن.



پخش صدای تیک‌تاک

❁ حالا نام وسیله ای را که علامت زدی بگو و صدایش را تقلید کن.



زبان، برقراری ارتباط:
واژگان درکی و بیانی

❁ حالا نام وسیله ای که صدای آن را شنیدی بگو و تصویر آن را علامت بزن.



پخش صدای سوت



پخش صدای تیک تاک ساعت



پخش صدای زنگوله



پخش صدای دسته کلید

تمرین‌های این قسمت را بدون ارائه تصویر با نوآموزان انجام دهید و از نوآموز بخواهید پس از شنیدن صدای مورد نظر نام منبع صدای پخش شده را بیان کند



صد آفرین!

❁ حالا نام وسیله ای که صدای آن را شنیدی بگو و تصویر آن را علامت بزن.



پخش صدای تلفن



پخش صدای طبل



پخش صدای
تیک تاک ساعت



پخش صدای قطار

تمرین‌های این قسمت را بدون ارائه تصویر با نوآموزان انجام دهید و از نوآموز بخواهید پس از شنیدن صدای مورد نظر نام منبع صدای پخش شده را بیان کند.





آی بازی، بازی، بازی

وسایل مورد نیاز :

- ضبط صوت
- حیوانات پلاستیکی (گربه ، سگ، جوجه، گاو، گوسفند)
- وسایل نقلیه اسباب بازی (آمبولانس، قطار، موتور)
- اشیا (ساعت، سوت، زنگوله)

مراحل اجرای بازی:

گام اول: وسایل (حیوانات، وسایل نقلیه، اشیا) را به طور جداگانه در مقابل نوآموزان قرار دهید. و با پخش صدای هر یک از وسایل ، هر یک از نوآموزان وسیله ی مورد نظر را نشان دهند.

گام دوم: تصویرهای (حیوانات، وسایل نقلیه، اشیا) را به طور جداگانه در مقابل نوآموزان قرار دهید و با بردن نام اشیا و پخش صدای هر یک از وسایل، نوآموز آن وسیله را از بین تصویرها نشان دهند.

گام سوم: نوآموز صدای وسایل نقلیه و حیواناتی را که شنیده، تقلید کند.

تمامی نوآموزان را در بازی مشارکت دهید و ساعتی شاد را برای آن ها فراهم کنید.



زبان، برقراری ارتباط:
واژگان درکی و بیانی



ببین و گوش کن



ببین و انجام بده



گام‌های عملی:

آموزگار:

◀ ابتدا حالت خنده را به نوآموزان نشان دهید و سپس از آن‌ها بخواهید که حالت خنده را نشان دهند.





بگرد و پیدا کن

زبان، برقراری ارتباط:
واژگان درکی و بیانی

امروز جشن تولد علی است. دوستانش برای او هدیه آورده اند و همه خوشحال و خندان هستند.



در کدام تصویر علی می خندد؟ آن را علامت بزن.



حالا بگو بچه ها در جشن تولد می خندند یا گریه می کنند؟



صد آفرین!

امروز سارا همراه مادرش به پارک رفت. او بسیار خوشحال بود و می خندید.

❁ در کدام تصویر سارا می خندد؟ آن را علامت بزن.



❁ حالا بگو در تصویری که علامت زدی سارا چه می کند؟

❁ لباس عروسی را که می خندد ، رنگ بزن.



❁ حالا بگو عروسی که رنگ کردی چه می کند؟



زبان، برقراری ارتباط:
واژگان درکی و بیانی



ببین و گوش کن



ببین و انجام بده



گام‌های عملی:

آموزگار:

◀ ابتدا حالت گریه را به نوآموزان نشان دهید و سپس از آن‌ها بخواهید که حالت گریه را تقلید کنند.





بگرد و پیدا کن

زبان، برقراری ارتباط:
واژگان درکی و بیانی

علی هنگام بازی با دوچرخه زمین خورده است و گریه می کند.



در کدام تصویر علی گریه می کند؟ آن را علامت بزن.



حالا بگو علی در حال گریه کردن است یا خندیدن؟



دفتر سارا در مدرسه پاره شده و او خیلی ناراحت است و گریه می کند.

در کدام تصویر سارا گریه می کند؟ آن را علامت بزن.



حالا بگو تصویری که علامت زدی سارا در حال گریه کردن است یا عصبانی شدن؟

تصویر پسری که گریه می کند را علامت بزن.

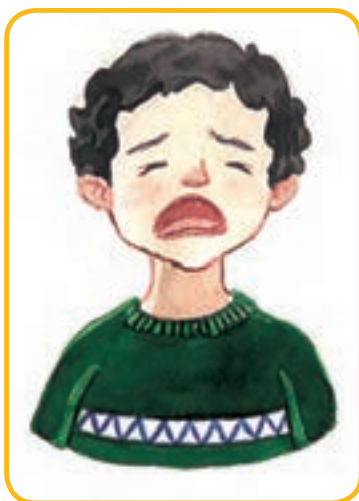

حالا بگو تصویری پسری را که علامت زدی چه حالتی را نشان می دهد؟



زبان، برقراری ارتباط:
واژگان درکی و بیانی



ببین و گوش کن



ببین و انجام بده



گام‌های عملی:

آموزگار:

◀ ابتدا حالت عصبانیت را به نوآموزان نشان دهید و سپس از آن‌ها بخواهید که حالت عصبانی را تقلید کنند.



علی دفتر سارا را خط خطی کرده است و سارا از دست علی ناراحت و عصبانی شده است.



تصویر صورت عصبانی سارا را علامت بزن.



حالا بگو چهره ی سارا چه حالتی را نشان می دهد؟



صد آفرین!

زبان، برقراری ارتباط:
واژگان درکی و بیانی

عروسک عصبانی را رنگ بزن.



حالا بگو عروسکی که رنگ کردی ، چه حالتی را نشان می دهد؟





آی بازی، بازی، بازی

وسایل مورد نیاز:

- مقوّا با بشقاب یکبار مصرف کوچک
- حصیر یا چوب بستنی
- چسب نواری و مایع
- تصویرهای ضمام

روش ساخت ماسک:

❁ با استفاده از تصویر شماره ۱ صفحه ضمام ، تصویر حالت صورت ها را روی مقوّا یا بشقاب یک بار مصرف گرد بچسبانید و حصیر یا چوب بستنی را پشت ظرف بچسبانید.

نکته:

❁ هر نوآموز هر ۳ حالت چهره را در اختیار داشته باشد.

مراحل اجرای بازی:

گام اول: در مقابل نوآموزان بایستید و حالت چهره ی خندان و ... را به نوآموزان نشان دهید و به آن ها بگویید با دیدن هر حالتی در صورت شما، ماسک مربوط به آن حالت را بالا ببرند.

گام دوم: حالت عصبانی و گریه را به همین صورت در کلاس اجرا نمایید.

گام سوم: حالا می توانید بازی را به صورت قصّه‌ای در کلاس اجرا کنید و از نوآموزان بخواهید که با شنیدن حالت های افراد داخل قصّه ، ماسک مربوط به آن را بالا ببرند.

تمامی نوآموزان را در بازی مشارکت دهید و ساعتی شاد را برای آن ها فراهم کنید.



زبان، برقراری ارتباط:
واژگان درکی و بیانی



ببین و گوش کن



ببین و انجام بده



زبان، برقراری ارتباط:
واژگان درکی و بیانی

گام‌های عملی:

آموزگار:

◀ ابتدا فعالیت‌های نماز خواندن، خوابیدن، خوردن، اتو کردن، شانه کردن، پوشیدن را به نوآموزان نشان دهید. سپس از آن‌ها بخواهید که فعالیت مورد نظر را به صورت نمایشی انجام دهند.

◀ یکی از نوآموزان را مقابل کلاس قرار دهید و از او بخواهید سیبی را بخورد. سپس از نوآموزان دیگر بخواهید به پرسش‌هایی مانند سوالات زیر نسبت به فعالیت سیب خوردن نوآموز مورد نظر، پاسخ دهند.

پرسش آموزگار: بچه‌ها علی داره آب می‌خوره؟
پاسخ نوآموز: نه

پرسش آموزگار: بچه‌ها علی داره سیب می‌خوره؟
پاسخ نوآموز: بله

پرسش آموزگار: بچه‌ها علی خوابیده است؟
پاسخ نوآموز: نه

این فعالیت را با تمام نوآموزان انجام دهید تا آن‌ها پاسخ بله، نه را بدهند.

❁ فعالیت‌های مسواک زدن، شانه کردن، آب خوردن، نقاشی کردن... را برای نوآموزان نمایش دهید و در پایان هر فعالیت از آن‌ها بپرسید من چه کاری انجام می‌دهم؟



زبان، برقراری ارتباط:
واژگان درکی و بیانی



ببین و بگو

❁ با توجه به تصویرها به سوالات پاسخ بده یا نه بدهید.

آیا علی توپ بازی می کند؟



آیا سارا تاب بازی می کند؟



آیا علی موهایش را شانه می کند؟



آیا سارا دندان هایش را مسواک می زند؟





بگرد و پیدا کن

زبان، برقراری ارتباط:
واژگان درکی و بیانی

تصویر نماز خواندن را علامت بزن.

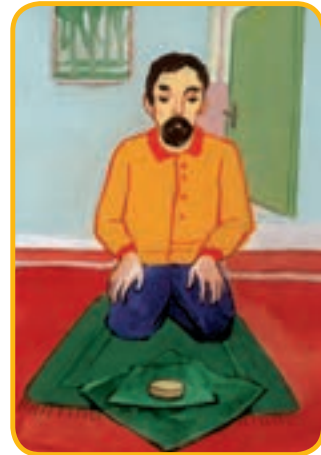
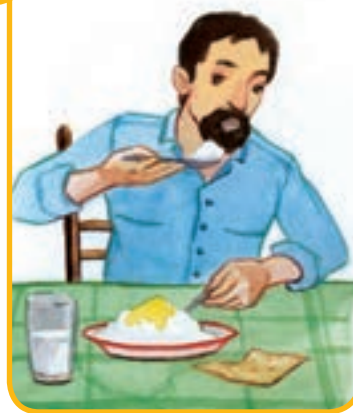

لباس کسی که در حال میوه خوردن است را رنگ بزن.



در تصویر بالا پدر و سارا چه می کنند؟ علی چه کاری انجام می دهد؟



صد آفرین!

❁ بچه ای که خواب است را علامت بزن.



❁ علی در کدام تصویر موهایش را شانه می کند؟ آن را علامت بزن.



❁ در تصویری که علامت زدی علی چه کاری انجام می دهد؟



زبان، برقراری ارتباط:
واژگان درکی و بیانی

تصویر اتو کردن را علامت بزن.



بگو در تصویری که علامت زدی مادرچه کاری انجام می دهد؟

کدام پسر در حال پوشیدن لباس است؟ آن را علامت بزن.



بگو پسری که علامت زدی چه کاری انجام می دهد؟



صد آفرین!

❁ در تصویرهای زیر هر کدام از بچه ها چه کاری انجام می دهند؟



زبان، برقراری ارتباط:
واژگان درکی و بیانی

❁ در هر تصویر آن چه را که می بینی ، تعریف کن.



صد آفرین!

زبان، برقراری ارتباط:
واژگان درکی و بیانی



آی قصه، قصه، قصه

❁ به نوآموزان کمک کنید با توجه به تصویرهای شماره ۲ صفحه ضمایم، تصویر مناسب هر جمله را درکادر آن بچسبانند.

علی موهایش را
شانه می زند

سارا غذا
می خورد

علی کت خود را
می پوشد

پدر نماز
می خواند

مادر در حال اتو
کردن لباس است

بچه
خوابیده
است

❁ حالا قصه هر تصویر را برای دوستانت تعریف کن



زبان، برقراری ارتباط:
واژگان درکی و بیانی



ببین و گوش کن



ببین و انجام بده



گام‌های عملی:

آموزگار:

◀ مقابل نوآموزان بایستید و فعالیت دست زدن با فاصله زمانی ۳ ثانیه را انجام دهید و از نوآموزان بخواهید که این فعالیت را هماهنگ با شما انجام دهند و در حین فعالیت واژه‌ی «ما آهسته دست می‌زنیم» را بیان کنید.

◀ با مداد آهسته روی میز ضربه بزنید و نوآموزان را تک تک مقابل میز خود بیاورید و از آن‌ها بخواهید که این فعالیت را مانند شما انجام دهند.

◀ با فاصله ۳ ثانیه بر روی میز ضربه بزنید و از نوآموزان بخواهید با شنیدن صدای هر ضربه یک قدم بردارند.



گام‌های عملی:

آموزگار:

◀ مقابل نوآموزان بایستید و فعالیت دست زدن را پشت سر هم انجام دهید. (تند) و از نوآموزان بخواهید که این فعالیت را هماهنگ با شما انجام دهند و در حین انجام فعالیت «واژه‌ی ما تند دست می‌زنیم» را بیان کنید.

◀ با مداد روی میز تند تند ضربه بزنید و نوآموزان را تک تک مقابل میز خود بیاورید و از آن‌ها بخواهید که این فعالیت را مانند شما انجام دهند.

◀ از نوآموزان بخواهید با شنیدن صدای ضربه‌های تندی که شما روی میز می‌زنید، تند راه بروند.

◀ نوآموزان را از جهت‌های مختلف صدا بزنید تا آن‌ها در جهت صدا برگردند. (چشم‌های آن‌ها باز است.)

◀ پشت سر نوآموزان بایستید و از دو جهت راست و چپ با دست یا هر وسیله دیگر صدا تولید کنید.

◀ چشم نوآموزان را ببندید و با ایجاد صدا از طریق سوت، زنگوله، دست زدن نوآموز را تشویق کنید تا در جهت صدا حرکت کند.



◀ از یکی از نوآموزان بخواهید دستورهای (بشین، بایست، برو، بیا، راه برو، بپر، ...) را به ترتیب در کلاس انجام دهد و خود نیز همزمان با بیان این دستورها آن را انجام دهید. سپس از نوآموزان دیگر بخواهید این دستورها را به ترتیب انجام دهند.

◀ پس از اجرای هر دستور توسط نوآموز از او بپرسید چه کاری انجام دادند؟

به طور مثال

دستور: بشین

آموزگار: چه کار کردی؟ **پاسخ نوآموز:** نشستم

❁ در کدام تصویر علی پنجره را باز می کند؟ آن را علامت بزن.



صد آفرین!

❁ در کدام تصویر، علی توپ را شوت می‌کند؟ آن را علامت بزن.



❁ در کدام تصویر سارا درب را می‌بندد؟ آن را علامت بزن.



زبان، برقراری ارتباط:
واژگان درکی و بیانی

❁ در کدام تصویر علی در حال نقاشی کردن است؟ آن را علامت بزن.



❁ در کدام تصویر علی کیف را به معلم می دهد؟ آن را علامت بزن.



❁ حالا نوآموز تصویرهایی را که در ۲ تمرین بالا علامت زده است را به طور عملی انجام دهد.



صد آفرین!

ببین و انجام بده



زبان، برقراری ارتباط:
واژگان درکی و بیانی

گام‌های عملی:

آموزگار:

◀ دستورهایی (مداد را بده - چراغ را خاموش کن - چشم‌هایت را ببند - دست‌هایت را بالا ببر...) را به صورت عملی به نوآموزان نشان دهید و از هر یک از آنها بخواهید این دستورها را به صورت عملی انجام دهند.

❁ در کدام تصویر علی دفترش را برمی‌دارد و در کیفش می‌گذارد؟ آن را علامت بزن.



❁ حالا نوآموز تصویری را که در تمرین بالا علامت زده است را با دستور آموزگار انجام دهد.



❁ در کدام تصویر سارا سیب را از بشقاب برمی دارد و می خورد؟ آن را علامت بزن.



❁ حالا نوآموز تصویرهایی را که در تمرین بالا علامت زده است را با دستور آموزگار انجام دهد.



❁ در کدام تصویر سارا آب پاش را بر می دارد و به گل آب می دهد؟ آن را علامت بزن.

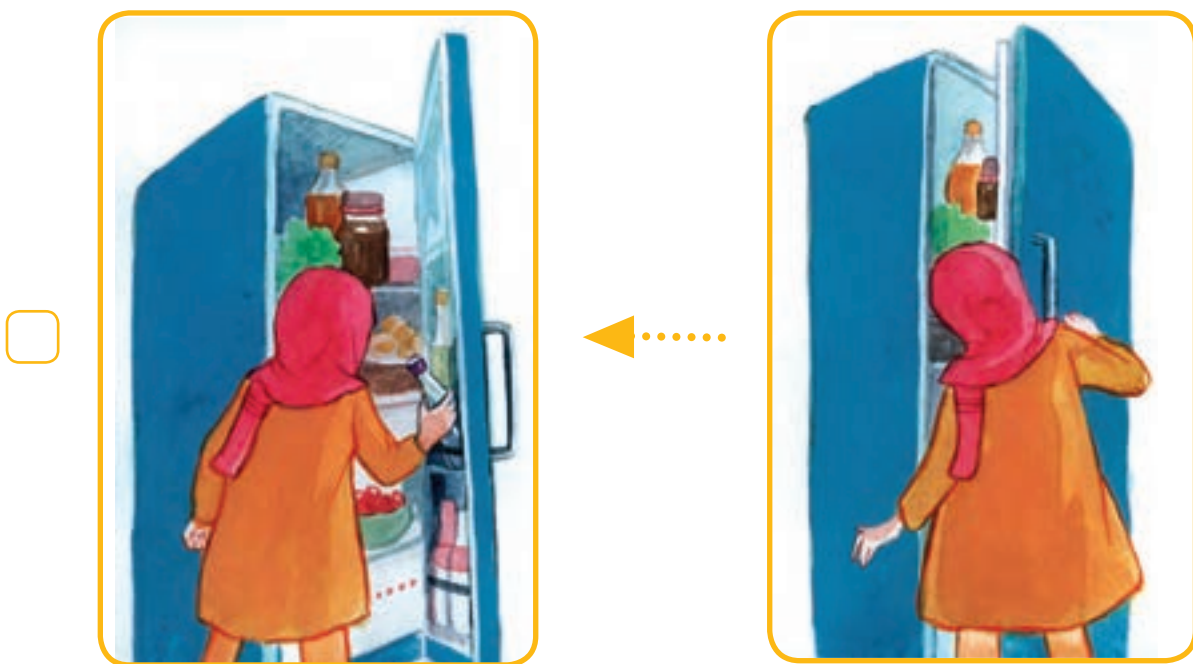

❁ حالا نوآموز تصویرهایی را که در تمرین بالا علامت زده است را با دستور آموزگار انجام دهد.



ببین و انجام بده



زبان، برقراری ارتباط:
واژگان درکی و بیانی

گام‌های عملی:

آموزگار:

◀ از نوآموز بخواهید دستورهای زیر را انجام دهد.

- مداد را روی میز بگذار
- دست‌ها بالا
- کیف را زیر صندلی بگذار
- دست‌ها پایین
- گل را داخل گلدان بگذار
- مهره‌ها را بیرون سبد بگذار

❁ از نوآموز بخواهید فعالیت هر تصویر را به صورت پانتومیم اجرا کند.

غذا خوردن



شانه کردن



مسواک زدن



آب خوردن



کلاه گذاشتن



جارو کردن



صد آفرین!

❁ از نوآموز بخواهید با دیدن تصویرها، فعالیت مورد نظر را انجام دهد.



توپ را داخل
سبد بگذار



عروسک را
روی میز بگذار



دست بزن



توپ را پرتاب کن



بگرد و پیدا کن

❁ در کدام تصویر سارا عروسک را روی میز می گذارد؟
آن را علامت بزن.



زبان، برقراری ارتباط:
واژگان درکی و بیانی

❁ در کدام تصویر علی توپ را داخل سبد می اندازد؟ آن را علامت بزن.



❁ در کدام تصویر علی دفترش را از کیف در می آورد؟ آن را علامت بزن.



❁ حالا نوآموز تصویرهایی را که در تمرین های بالا علامت زده است را به طور عملی انجام دهد.



صد آفرین!



گوش کن ، انجام بده

زبان، برقراری ارتباط:
واژگان درکی و بیانی

گام‌های عملی:

آموزگار:

◀ پس از انجام هر دستور توسط نوآموز، او به پرسش‌های مربوط به هر دستور پاسخ دهد.

- دستور: **بنشین** پرسش آموزگار: **چه کار کردی؟** پاسخ نوآموز: **نشستم**
- دستور: **بخور** پرسش آموزگار: **چه کار کردی؟** پاسخ نوآموز: **خوردم**
- دستور: **برو** پرسش آموزگار: **چه کار کردی؟** پاسخ نوآموز: **رفتم**
- دستور: **بدو** پرسش آموزگار: **چه کار کردی؟** پاسخ نوآموز: **دویدم**
- دستور: **بیا** پرسش آموزگار: **چه کار کردی؟** پاسخ نوآموز: **آمدم**

◀ پس از انجام هر دستور، نوآموز به پرسش‌های مربوط به هر دستور پاسخ دهد.

- دستور: **توپ را بده** پرسش آموزگار: **چی رو دادی؟** پاسخ نوآموز: **توپ**
- دستور: **توپ را بده** پرسش آموزگار: **چه کار کردی؟** پاسخ نوآموز: **توپ دادم**
- دستور: **لیوان را بیاور** پرسش آموزگار: **چی رو آوردی؟** پاسخ نوآموز: **لیوان**
- دستور: **لیوان را بیاور** پرسش آموزگار: **چه کار کردی؟** پاسخ نوآموز: **لیوان رو آوردم**
- دستور: **مداد را بگیر** پرسش آموزگار: **چی را گرفتی؟** پاسخ نوآموز: **مداد**
- دستور: **مداد را بگیر** پرسش آموزگار: **چه کار کردی؟** پاسخ نوآموز: **مداد رو گرفتم**



گام‌های عملی:

آموزگار:

◀ پس از انجام هر دستور توسط نوآموز، او به پرسش‌های مربوط به هر دستور پاسخ دهد.

- دستور: کتاب را بذار روی میز پرسش: کتاب را کجا گذاشتی؟ پاسخ نوآموز: روی میز
- دستور: کتاب را بذار روی میز پرسش: کتاب چی کار کردی؟ پاسخ نوآموز: گذاشتم روی میز
- دستور: کتاب را بذار روی میز پرسش: چی کار کردی؟ پاسخ نوآموز: کتاب گذاشتم روی میز
- دستور: کیف را بذار زیر میز پرسش: کیف را کجا گذاشتی؟ پاسخ نوآموز: زیر میز
- دستور: کیف را بذار زیر میز پرسش: کیف چی کار کردی؟ پاسخ نوآموز: گذاشتم زیر میز
- دستور: کیف را بذار زیر میز پرسش: چی کار کردی؟ پاسخ نوآموز: کیف گذاشتم زیر میز
- دستور: مداد بلند را بده پرسش: کدام مداد را دادی؟ پاسخ نوآموز: مداد بلند
- دستور: مداد بلند را بده پرسش: مداد بلند را چی کار کردی؟ پاسخ نوآموز: دادم
- دستور: مداد بلند را بده پرسش: چی کار کردی؟ پاسخ نوآموز: مداد بلند را دادم
- دستور: نی کوتاه را بردار پرسش: کدام نی را برداشتی؟ پاسخ نوآموز: نی کوتاه
- دستور: نی کوتاه را بردار پرسش: نی کوتاه را چی کار کردی؟ پاسخ نوآموز: برداشتم
- دستور: نی کوتاه را بردار پرسش: چی کار کردی؟ پاسخ نوآموز: نی کوتاه را برداشتم



گام‌های عملی:

آموزگار:

◀ پس از انجام هر دستور توسط نوآموز، او به پرسش‌های مربوط به هر دستور پاسخ دهد.

- دستور: توپ بزرگ را شوت کن. پرسش: کدام توپ را شوت کردی؟ پاسخ نوآموز: توپ بزرگ
- دستور: توپ بزرگ را شوت کن. پرسش: توپ بزرگ را چه کار کردی؟ پاسخ نوآموز: شوت کردم.
- دستور: توپ بزرگ را شوت کن. پرسش: چی کار کردی؟ پاسخ نوآموز: توپ بزرگ را شوت کردم.
- دستور: ماشین کوچک را بیار پرسش: کدام ماشین را آوردی؟ پاسخ نوآموز: ماشین کوچک
- دستور: ماشین کوچک بیار پرسش: ماشین کوچک را چی کار کردی؟ پاسخ نوآموز: آوردم.
- دستور: ماشین کوچک را بیار پرسش: چی کار کردی؟ پاسخ نوآموز: ماشین کوچک را آوردم.
- دستور: دستت و ببر بالا پرسش: دستت را کجا بردی؟ پاسخ نوآموز: بالا
- دستور: دستت و ببر بالا پرسش: چی رو بردی بالا؟ پاسخ نوآموز: دستم را
- دستور: دستت و ببر بالا پرسش: چی کار کردی؟ پاسخ نوآموز: دستم و بردم بالا
- دستور: نی کوتاه را بردار پرسش: کدام نی را برداشتی؟ پاسخ نوآموز: نی کوتاه
- دستور: نی کوتاه را بردار پرسش: نی کوتاه را چی کار کردی؟ پاسخ نوآموز: برداشتم
- دستور: نی کوتاه را بردار پرسش: چی کار کردی؟ پاسخ نوآموز: نی کوتاه را برداشتم

نکته:

این بخش بعد از آموزش اندازه (بزرگ / کوچک - بلند / کوتاه) و مفاهیم فضایی (بالا / پایین و زیر / رو) آموزش داده شود.



زبان، برقراری ارتباط:
واژگان درکی و بیانی



آی بازی، بازی، بازی

مراحل اجرای بازی:

گام اول: نوآموزان را در مقابل خود صف کنید و دستوره‌های مورد نظر خود را یکی یکی برای نوآموزان اجرا کنید تا آن‌ها، هر دستور را بعد از اجرای نمایشی، انجام دهند.
گام دوم: نوآموزان بدون مشاهده اجرای نمایشی، دستور مورد نظر را اجرا نمایند. دستورهایی مانند بنشین، پاشو، بدو، دستاتو ببر بالا، دست‌ها به کمر، دست‌ها روی سر.

تشویق نوآموزان را فراموش نکنید.

وسایل مورد نیاز:

وسایلی مانند توپ، لیوان، کیف، کتاب

مراحل اجرای بازی:

گام اول: نوآموزان را تک تک مقابل خود صف کنید و از آن‌ها بخواهید که دستوره‌های زیر را انجام دهند. دستورهایی مانند (توپ بگذار زیر میز، کیف بگذار روی صندلی، مهره‌ها را بگذار توی سبد، کتاب و بگذار خارج کیف)
گام دوم: پس از انجام هر فعالیت توسط نوآموز، از او سوال کنید چه کاری انجام دادی؟

بطور مثال:

دستور: **توپ بگذار زیر میز**
پرسش آموزگار: **توپ کجا گذاشتی؟**
پاسخ نوآموز: **زیر میز**

ساعتی شاد را برای آن‌ها فراهم کنید.



صد آفرین!



ببین و گوش کن

زبان، برقراری ارتباط:
واژگان درکی و بیانی





بین و بگو

زبان، برقراری ارتباط:
واژگان درکی و بیانی

نام هر چه را که در تصویر می بینی، بگو.



صد آفرین!



**زبان، برقراری ارتباط:
واژگان درکی و بیانی**

❁ به داستان گوش کن و تصویر مربوط به آن را علامت بزن.

داستان: علی می خواهد میوه بخورد او برای خوردن میوه به آشپزخانه رفته و در حال شستن میوه است.





داستان: صبح شده و سارا در حال بیدار شدن از خواب است.







❁ به داستان گوش کن و تصویر مربوط به آن را علامت بزن.

داستان: سارا جلوی درب کلاس ایستاده و می‌خواهد با گرفتن اجازه وارد کلاس شود.



ببین و انجام بده



زبان، برقراری ارتباط:
واژگان درکی و بیانی

❁ داستان هر تصویر را از راست به چپ تعریف کن.



زبان، برقراری ارتباط:
واژگان درکی و بیانی



نقاشی، نقاشی

◀ از نوآموز بخواهید که نقاشی بکشد
و سپس نقاشی خود را تعریف کند.





آی قصه، قصه، قصه

زبان، برقراری ارتباط:
واژگان درکی و بیانی

◀ تصویر شماره ۳ را از صفحه‌ی ضمیمه‌ی داستان جدا کنید و داستان زیر را برای نوآموز بخوانید و از او بخواهید که تصویرها را به ترتیب موضوع رنگ بزند و در جای خود بچسباند.

داستان: علی هنگام بازی در حیاط مدرسه زمین خورده است و گریه می‌کرد که یکی از دوستانش به او کمک کرد تا از زمین بلند شود.

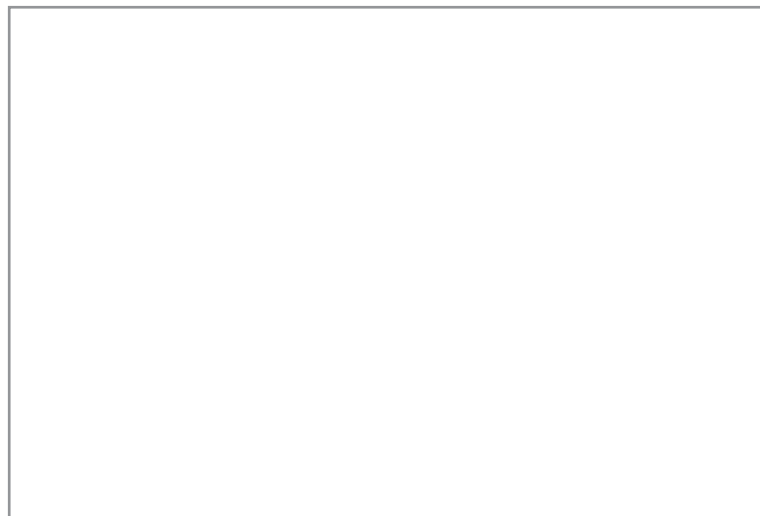

🌸 حالا از نوآموز بخواهید که داستان تصویرهای رنگ شده را تعریف کند.



زبان، برقراری ارتباط:
واژگان درکی و بیانی



ببین و گوش کن



ببین و انجام بده



گام‌های عملی:

آموزگار:

◀ ابتدا نوآموز فعالیت را انجام دهد سپس با طرح یک سری سوالات از فعالیت که نوآموز انجام داده نوآموز را هدایت کنید تا از ضمیر شخصی من استفاده کند.
به طور مثال: نوآموز سیبی را بخورد سپس از نوآموز این سوال را پرسش نمایید
آموزگار: « این سیب را کی خورده است؟ » نوآموز « من »

◀ با توجه به وسایل شخصی نوآموزان، آن‌ها را هدایت کنید تا ضمیر ملکی « مال من » را به کار ببرد.
بطور مثال: آموزگار می پرسد: این لیوان کیه؟
نوآموز پاسخ دهد: مال من



زبان، برقراری ارتباط:
واژگان درکی و بیانی



آی بازی، بازی، بازی

مراحل اجرای بازی:

کیف های نوآموزان را جمع کنید و یکی یکی در مقابل نوآموزان بالا ببرید و از آن‌ها سوال کنید «این کیف مال کیه؟» تا نوآموز صاحب کیف پاسخ دهد « مال من »

● در مورد تمام وسایل شخصی نوآموزان این فعالیت را انجام دهید تا ضمیر شخصی «مال من» را به خوبی یاد بگیرند.

سعی کنید شرایط مشارکت تمام نوآموزان را در کلاس فراهم کنید.



تمرین‌های دوره ای



تمرین‌های دوره‌ای:
واژگان درکی و بیانی

◀ به هر یک از نوآموزان یک آینه بدهید تا خودشان را در آن نگاه کنند و از نوآموزان بخواهید که با هم‌دیگر این شعر را بخوانند و بگویند چه کسی را در آینه می‌بینند؟

کی هستی که نشستی	این جوری توی آینه
مثل من لباست	خود منی تو آینه
وقتی که من می‌خندم	تو هم به من می‌خندی
چشمامو که می‌بندم	تو چشمتو می‌بندی

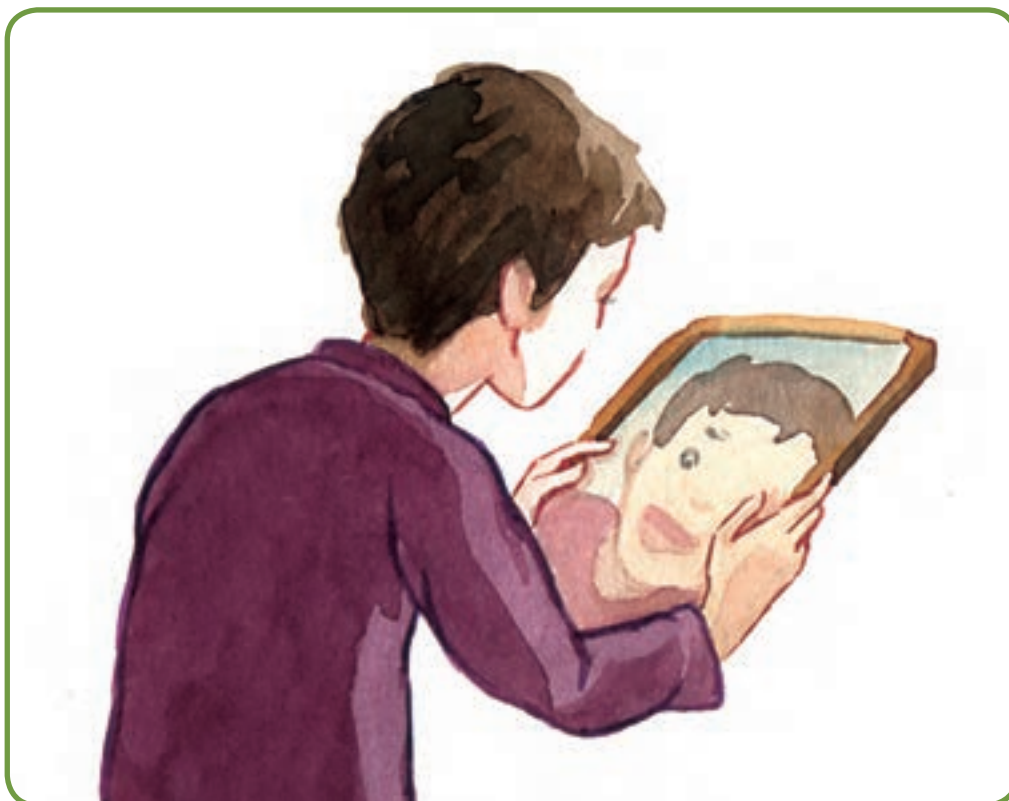

تمرین‌های دوره‌ای:
واژگان درکی و بیانی

به تصویرها نگاه کن و بگو هر فرد چه کاری انجام می‌دهد.



تمرین‌های دوره‌ای:
واژگان درکی و بیانی

به تصویرها نگاه کن و بگو هر فرد چه کاری انجام می‌دهد.



صد آفرین!

◀ به نوآموزان کمک کنید تا دست یکدیگر را بگیرند و به صورت دایره وار با هم بچرخند و شعر عمو زنجیر باف را بخوانند.

آموزگار: **عمو زنجیر باف** نوآموزان: **بله**
آموزگار: **زنجیر منو بافتی؟** نوآموزان: **بله**
آموزگار: **پشت کوه انداختی؟** نوآموزان: **بله**

آموزگار: **با صدای چی؟**

نوآموزان: **با صدای گربه** و همه نوآموزان صدای گربه را تقلید کنند.

این شعر در مورد حیوانات آموزش داده شده خوانده شود. ❁



تمرین‌های دوره‌ای:
واژگان درکی و بیانی

با توجه به هر تصویر، حالت مناسب صورت را علامت بزن.



صد آفرین!

با توجه به تصویر، حالت مناسب صورت را علامت بزن.

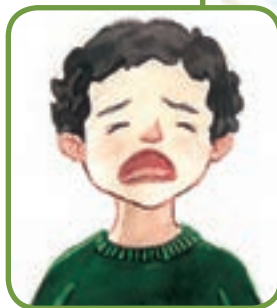

نگاره زمینه‌سازی برای خواندن



سواد آموزی:
زمینه‌سازی برای خواندن



ببین و گوش کن



بگرد و پیدا کن

❁ در کدام تصویر علی کتاب را درست در دست گرفته است؟
آن را علامت بزن.



❁ در تصویر زیر، کدام یک از بچه‌ها کتاب را به طور صحیح در دست گرفته است؟ آن را علامت بزن.



❁ دفتری که به طور صحیح روبروی سارا قرار دارد را رنگ بزن.





سواد آموزی:
زمینه‌سازی برای خواندن

وسایل مورد نیاز:

- کارت دید آموز حیوانات، کتاب داستان

مراحل اجرای بازی:

گام اول: از سری کارت های حیوانات به هر نوآموز یک کارت به صورت وارونه بدهید و از آن‌ها بخواهید آن کارت را به طور صحیح در مقابل خود در دست بگیرند.
گام دوم: کتاب داستان هایی را در مقابل نوآموزان قرار دهید و از نوآموزان بخواهید تصویرها کتاب ها را نگاه کنند. و کتاب ها را به طور صحیح به دست بگیرند.

سعی کنید ساعتی شاد را برای نوآموزان فراهم کنید.



سواد آموزی:
زمینه‌سازی برای خواندن



ببین و گوش کن



بگرد و پیدا کن

❁ نام تصویر مورد نظر را بگو و آن
را به تصویر مثل خودش وصل کن.



صد آفرین!

نام تصویر مورد نظر را بگو و آن را به تصویر مثل خودش وصل کن.



سواد آموزی:
زمینه‌سازی برای خواندن

❁ در دست مادر چه می بینی؟ وسیله ی مثل آن را علامت بزن و نام آن را بگو.



❁ وسیله ای که در دست پدر است را در بین تصویرهای زیر علامت بزن.



❁ حالا نام وسیله ای را که علامت زدی بگو.



صد آفرین!

❁ در تصویر چه می بینی؟ نام آن را بگو و در تصویرهای زیر علامت بزن.



❁ در تصویر چه می بینی؟ نام آن را بگو و در تصویر زیر علامت بزن.



سواد آموزی:
زمینه‌سازی برای خواندن



آی بازی، بازی، بازی

وسایل مورد نیاز:

- کارت های تصویری حیوانات و اشیا

مراحل اجرای بازی:

چند کارت (حیوانات یا اشیا و ...) را روی میز در اختیار هر نوآموز قرار داده و سپس کارتی مثل یکی از کارت های روی میز را به مدت ۲۰ ثانیه به هر نوآموز نشان دهید و از هر نوآموز بخواهید آن تصویر را از بین کارت های خود پیدا کند و نام آن را بگوید.

سعی کنید ساعتی شاد را برای نوآموزان فراهم کنید.



صد آفرین!

سواد آموزی:
زمینه‌سازی برای خواندن



ببین و گوش کن



بگرد و پیدا کن

❁ کدام وسیله در دست سارا نیست؟ دور آن خط بکش.



❁ حالا بگو کدام وسیله در این تصویر نیست؟



❁ نام هر وسیله را بگو؟

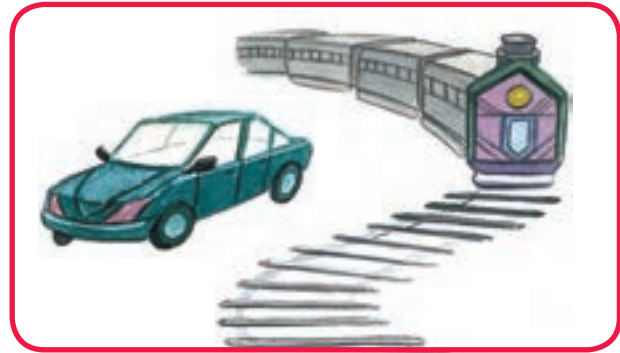

❁ به این تصویر نگاه کن



❁ حالا تصویر میوه ای که از روی میز برداشته شده را علامت بزن و نام آن را بگو.



سواد آموزی:
زمینه‌سازی برای خواندن

❁ به این تصویر نگاه کن.



❁ حالا کدام تصویر را در تصویر بالا نمی بینی، آن را علامت بزن و نام آن را بگو.



صد آفرین!

❁ به این تصویر نگاه کن.



❁ تصویر بالا را ببخشاید و از نوآموز بخواهید به تصویر زیر نگاه کند.



❁ حالا نام اسباب بازی برداشته شده را بگو؟

❁ حالا تصویر وسیله برداشته شده را رنگ بزن

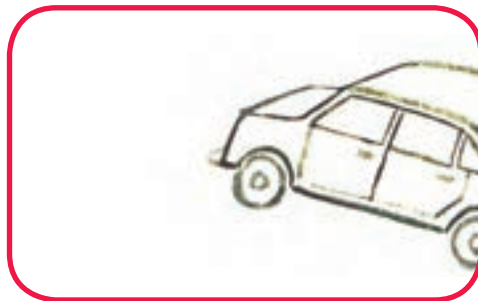

کاردستی



وسایل مورد نیاز:

- چسب - قیچی
- مقوّا
- یک برگه A4

روش ساخت :

گام اول: تصویر شماره (۴) را از بخش ضمیمه جدا کرده و روی مقوّا بچسبانید.
گام دوم: مقوّا را از بین دو تصویر تا بزنیید تا صفحات هنگام نمایش به نوآموز روی هم قرار بگیرند.

گام سوم: تصویر شماره ۱ را به نوآموز نشان دهید سپس صفحه را از قسمت نقطه چین، تا کنید و تصویر شماره ۲ را به نوآموز نشان دهید تا آن را ببیند و به شما بگوید در تصویر شماره ۲ چه وسیله ای حذف شده است.

● از تصویرهای دیگر نیز می توانید برای این فعالیت استفاده کنید.



تصویر شماره ۱



تصویر شماره ۲



سواد آموزی:
زمینه‌سازی برای خواندن



ببین و گوش کن



❁ در تصویر زیر اجزا دوچرخه را نشان بده و نام آن‌ها را بگو



ببین و بگو



❁ در تصویر زیر اجزا خانه را نشان بده و نام آن‌ها را بگو.



❁ در تصویر زیر، اجزا ماشین را نشان بده و نام آن‌ها را بگو.

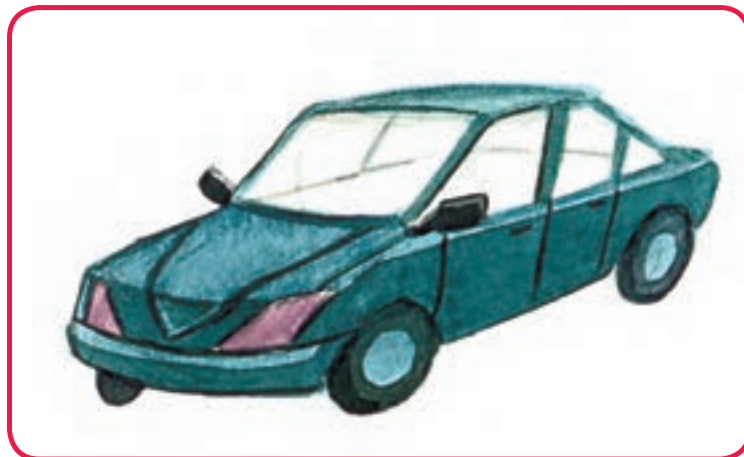



بگرد و پیدا کن

سواد آموزی:
زمینه‌سازی برای خواندن

هر جز تصویر را به جای مناسب آن وصل کن.



سواد آموزی:
زمینه‌سازی برای خواندن

با توجه به رنگ قسمت های مختلف عروسک، اجزای آن را رنگ مناسب بزن.

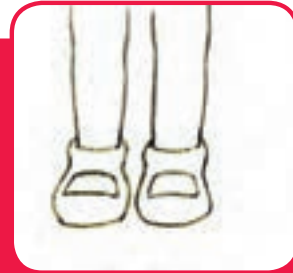
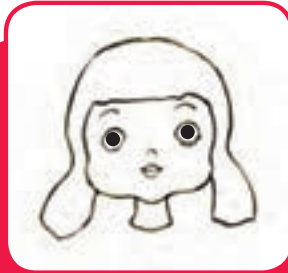

هر جز تصویر را به جای مناسب آن وصل کن.

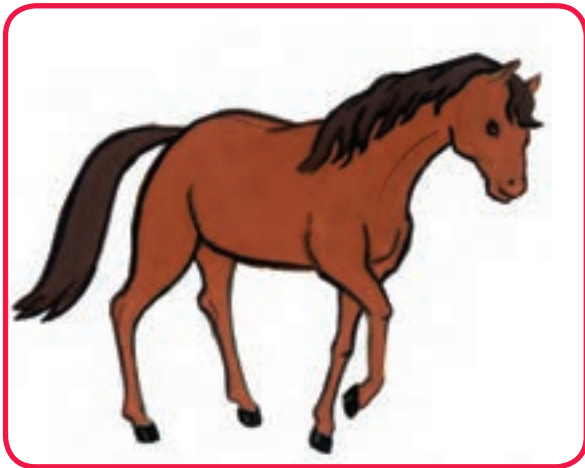

صد آفرین!

سواد آموزی:
زمینه‌سازی برای خواندن

❁ با توجه به تصویر کامل ، قسمت حذف شده تصویر را علامت بزن.



سواد آموزی:
زمینه‌سازی برای خواندن

❁ با توجه به تصویر کامل ، قسمت حذف شده تصویر را علامت بزن.



صد آفرین!

❁ با توجه به تصویر کامل ، قسمت حذف شده تصویر را علامت بزن.



سواد آموزی:
زمینه‌سازی برای خواندن

❁ با توجه به تصویر کامل ، تصویرهای نصفه را به هم وصل کن.

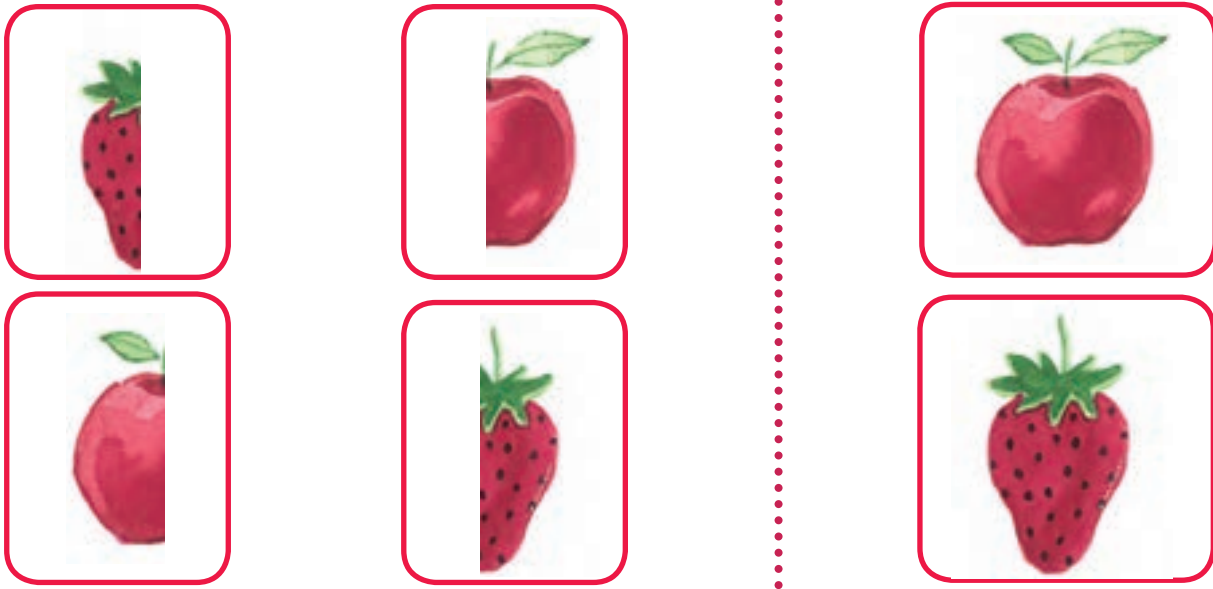

❁ تصویرهای نصفه را به هم وصل کن.

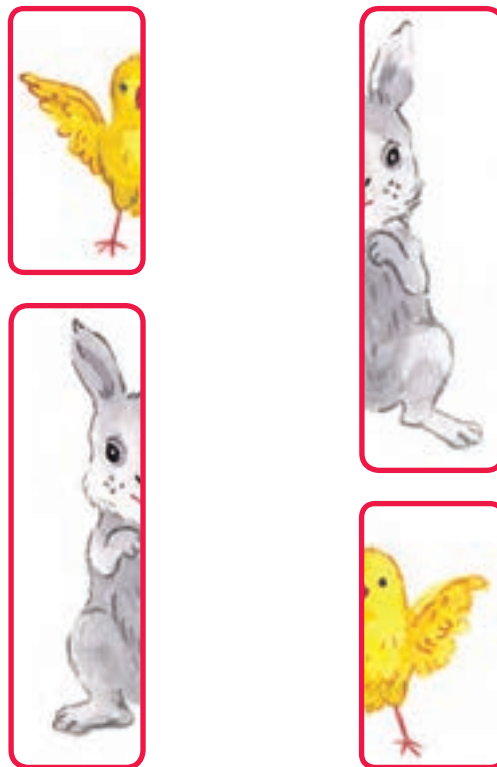

سواد آموزی:
زمینه‌سازی برای خواندن

تصویر های نصفه را به هم وصل کن.

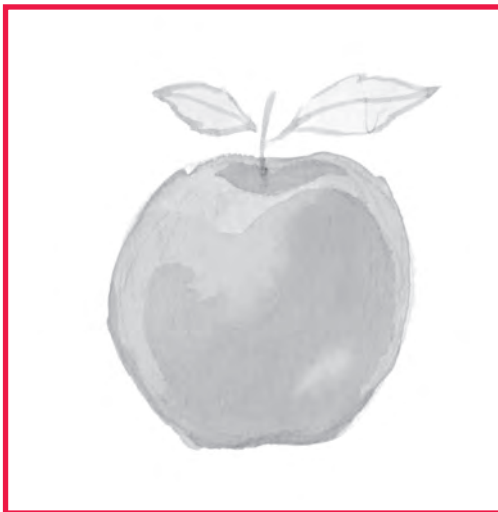

وسایل مورد نیاز:

مرحله ۱: تصویر میوه‌ی سیب تصویر شماره ۵ صفحه ضمیمه

مرحله ۲: پازل های دو قطعه ای

مرحله ۳: پازل های سه قطعه ای

مراحل اجرای بازی :

گام اول: تصویر شماره ۵ صفحه ضمیمه را جدا نموده

و در اختیار نوآموزان قرار دهید تا روی تصویر سیب که به صورت کم رنگ طراحی شده بگذارد.

گام دوم: ابتدا پازل کامل دو قطعه ای را مقابل

نوآموز قرار داده تا مشاهده نماید. سپس یک قطعه

از پازل را بردارید تا نوآموز آن را جاگذاری کند.

سپس هر دو قطعه را از صفحه پازل بردارید و در

مقابل نوآموز قرار دهید و از نوآموز بخواهید تا

هر دو قطعه را در جای خود قرار دهد.

گام سوم: پازل های سه قطعه ای را مانند مرحله دوم

با نوآموزان تمرین نمایید.

سعی کنید ساعتی شاد را برای نوآموزان فراهم کنید.



تمرین‌های دوره ای



تمرین‌های دوره‌ای:
زمینه سازی برای خواندن

به این تصویر نگاه کن.



در تصویر زیر بادکنک گمشده ی علی را پیدا کن و آن را علامت بزن.



صد آفرین!

تمرین‌های دوره‌ای:
زمینه سازی برای خواندن

هر جز تصویر را با کشیدن خط به تصویر کامل وصل کن.



تمرین‌های دوره‌ای:
زمینه‌سازی برای خواندن

به این تصویر نگاه کن.



کدام یک از تصویرهای زیر را در تصویر بالا می‌بینی؟ آن را علامت بزن.



صد آفرین!

نگاره زمینه سازی برای نوشتن





ببین و گوش کن



ببین و انجام بده



گام‌های عملی:

آموزگار:

◀ هر فعالیت را به شکل‌های متفاوت در کلاس انجام دهید. مدت تمرین هر فعالیت بستگی به میزان پیشرفت هر نوآموز دارد.

◀ این فعالیت‌ها را می‌توانید با اشیاء مختلف در کلاس انجام دهید.

- از نوآموزان بخواهید که به صف بایستند. سپس یک توپ را به نوبت به نوآموزان داده تا آن‌ها دستشان را جلو آورده و توپ را بگیرند. این فعالیت را با اشیاء دیگر و از جهت‌های مختلف با نوآموزان تمرین کنید.
- از نوآموزان بخواهید اشیاء کوچک مثل لگو را با یک دست برداشته و به دست دیگر بدهند.
- ورق‌های روزنامه را به ابعاد 15×20 برش بزنید و در اختیار نوآموزان قرار دهید و از آن‌ها بخواهید که با دو دست خود ورق‌ها را مچاله کنند.



گام‌های عملی:

آموزگار:

- ◀ هر فعالیت را به شکل‌های متفاوت در کلاس انجام دهید. مدت تمرین هر فعالیت بستگی به میزان پیشرفت هر نوآموز دارد.
- هر یک از تمرین‌های بازی با خمیر در کتاب راهنمای تدریس معلم صفحه ۱۲۱، ۱۲۰ و ۱۲۲ را با نوآموزان تا کسب مهارت تمرین نمایید.
- تعدادی لگو یا هر شی کوچک دیگر را داخل ظرف قرار دهید و از نوآموز بخواهید آن‌ها را از درون ظرف خالی کند.
- مقداری خمیر را روی میز قرار دهید و از نوآموز بخواهید با انگشت اشاره و شست تکه‌های کوچکی از خمیر را جدا کند.
- تعدادی مهره‌های کوچک را در اختیار نوآموز قرار دهید تا آن‌ها را داخل فنجان یا ظرف کوچک بریزد.
- تعدادی مهره‌های ریز یا دانه‌های تسبیح و ... و یک بطری که دهانه‌ی آن کوچک است را در اختیار نوآموز قرار دهید و از او بخواهید تا آن‌ها را داخل بطری قرار دهد.
- ۳ مکعب برای خود و ۳ مکعب دیگر را در اختیار نوآموز قرار دهید. سپس یک مکعب را در مقابل خود بگذارید و از نوآموز بخواهید مکعبی دیگر را مثل شما در مقابل خود بگذارد و همین کار را با مکعب بعدی انجام دهید. یعنی مکعب دیگری را در کنار قبلی گذاشته و از نوآموز بخواهد این فعالیت را مانند شما انجام دهد سپس مکعب سوم را روی ۲ مکعب قبلی بگذارید و نوآموز هم این کار را انجام دهد. تا در نهایت با مکعب‌ها پل مانند پل شما بسازد.
- با سه مکعب یک پل بسازید و از نوآموز بخواهید مثل آن را بسازد.
- ۳ تا ۸ مکعب را در اختیار نوآموز قرار دهید و به او کمک کنید تا با آن‌ها برج بسازد. این فعالیت را آن قدر تمرین کنید تا در نهایت بتواند بدون کمک برج بسازد.
- قطعه کاغذی‌های باطله به ابعاد ۱۰×۵ آماده کرده و در اختیار نوآموزان قرار دهید تا آن‌ها را پاره کند.
- به هر نوآموز یک کتاب داستان بدهید و از نوآموز بخواهید تا آن را ورق بزند.



- یک صفحه به ابعاد ۸×۱۴ سانتیمتر در اختیار نوآموز قرار داده و از او بخواهید تا کل صفحه را با انگشت رنگ بزند. نوآموز این فعالیت را چندین بار تکرار کند تا بتواند بدون کمک تمام صفحه را با انگشت رنگ بزند. حالا بهترین کار نوآموز را در کادر زیر بچسبانید.



• یک صفحه به ابعاد ۸×۱۴ سانتیمتر در اختیار نوآموز قرار داده و از او بخواهید تا کل صفحه را با قلم مو و گواش رنگ بزند. نوآموز این فعالیت را چندین بار تکرار کنید تا بتواند بدون کمک، تمام صفحه را با قلم مو رنگ بزند. حالا بهترین کار نوآموز را در کادر زیر بچسبانید.



• یک کاغذ به ابعاد ۸×۱۴ سانتیمتر در اختیار نوآموز قرار داده تا با پاستل تمام آن را رنگ آمیزی کند. حالا بهترین کار نوآموز را در کادر زیر بچسبانید.



- با مقوای یک شابلون مستطیل شکل به ابعاد 8×6 سانتیمتر درست کرده و در کادر زیر بچسبانید و از نوآموز بخواهید تا داخل آن را با پاستل یا با مداد شمعی رنگ کند، سپس شابلون را بردارید.



- شابلون دایره شکلی به قطر 10 سانتیمتر را در کادر زیر با نوار چسب بچسبانید تا نوآموز با پاستل یا مدادشمعی رنگ کند. حالا شابلون را بردارید.

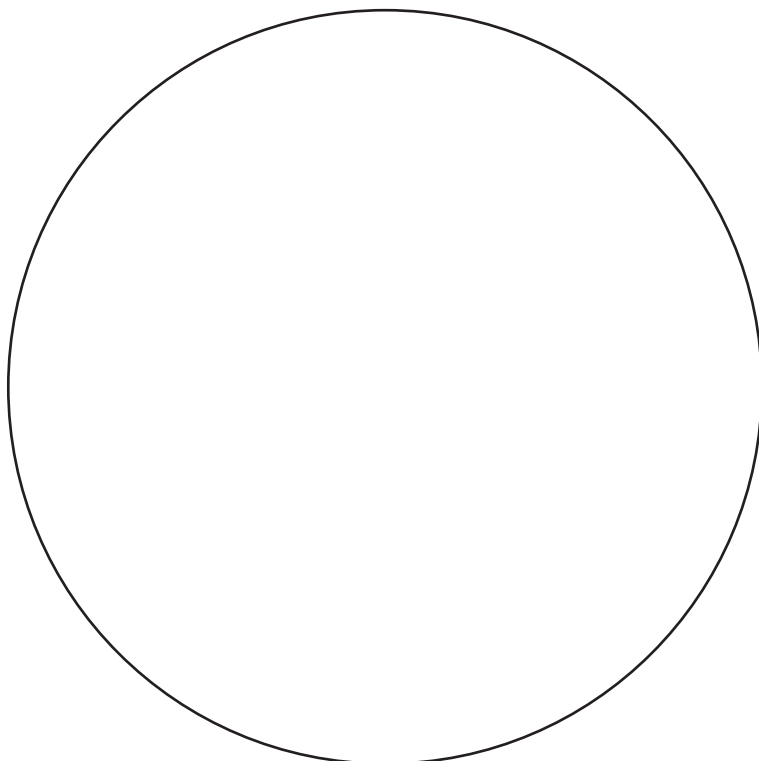

- یک صفحه A۴ مقابل نوآموز قرار داده و از نوآموز بخواهید تا با استفاده از مداد شمعی آن را خط خطی کند.
 - سپس بدین ترتیب مراحل زیر را با نوآموز تمرین کنید.
- خط خطی به صورت دایره وار - خط خطی از بالا به پایین - خط خطی از پایین به بالا - خط خطی از چپ به راست - خط خطی از راست به چپ - خط خطی به صورت اریب - از بالا به پایین و اریب از پایین به بالا
- پس کسب مهارت در مراحل فوق، با قرار دادن شابلون مانند شکل‌های زیر، از نوآموز بخواهید در کادرهای زیر فعالیت‌های مورد نظر را انجام دهد.

خط خطی به صورت دایره وار

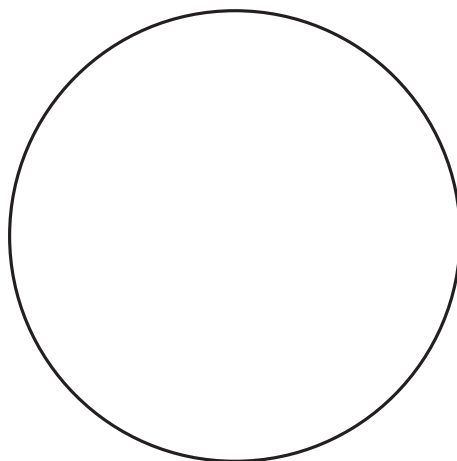

خط خطی از راست به چپ

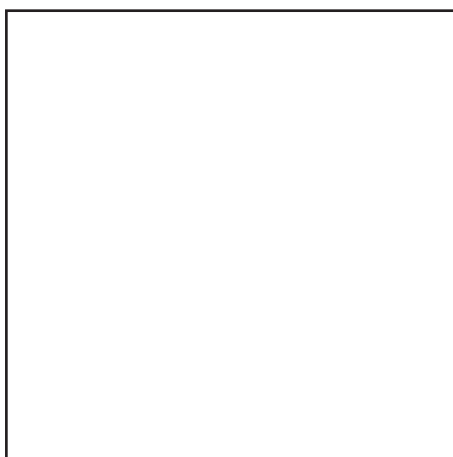

خط خطی از بالا به پایین

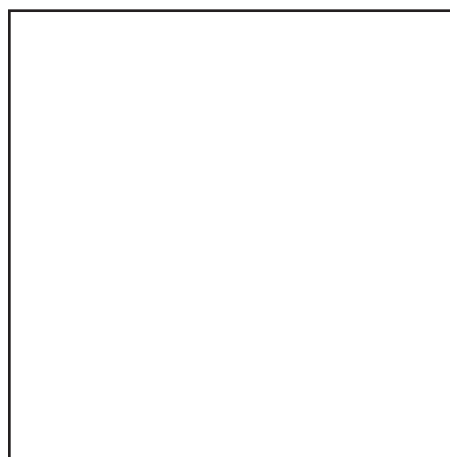

تصویرهای زیر را با پاستل یا مداد شمعی رنگ بزن.

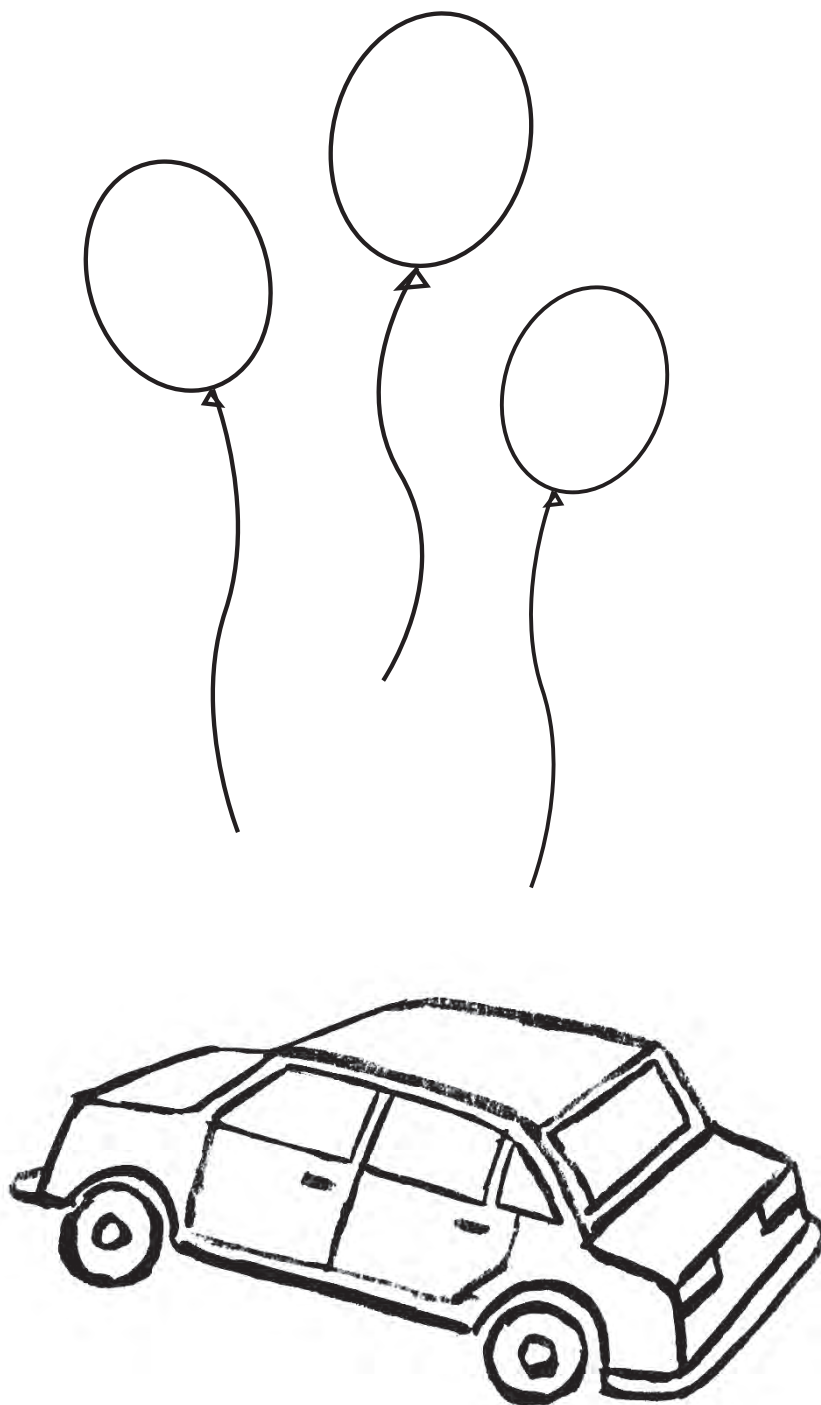

تصویر زیر را رنگ آمیزی کنید.

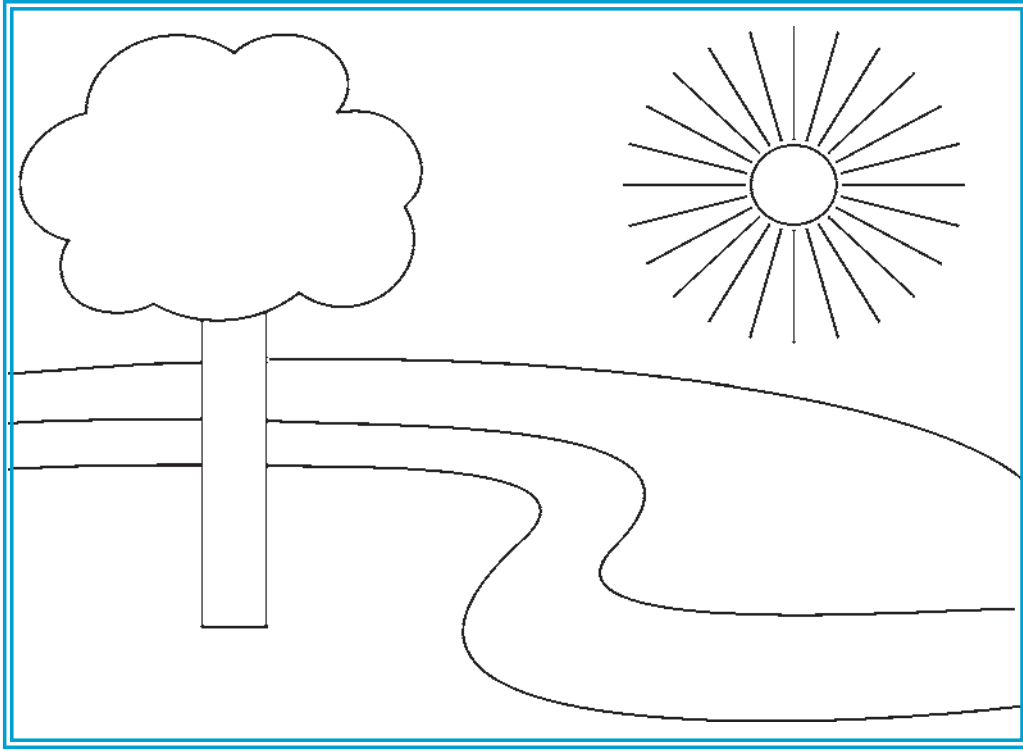

با استفاده از خط‌های کج، تصویر یک منظره بارانی را بکش.

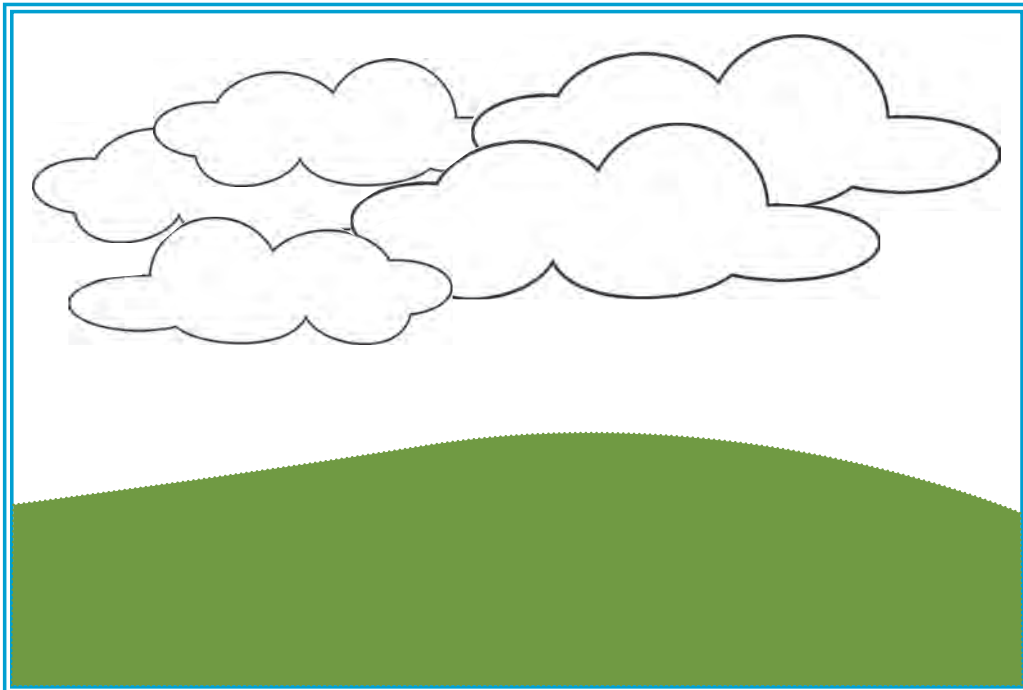

سواد آموزی:
زمینه‌سازی برای نوشتن

تصویرهای زیر را با استفاده از مداد رنگی، رنگ آمیزی کن.

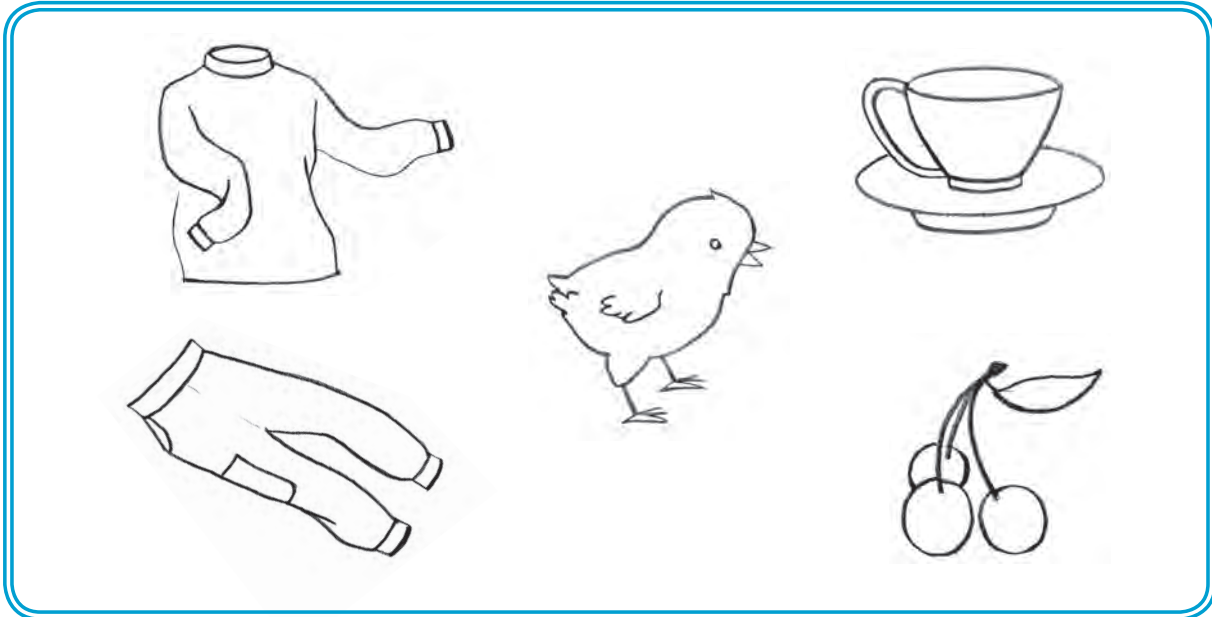

نقاشی زیر را رنگ بزن.



صد آفرین!



ببین و گوش کن



ببین و انجام بده



گام‌های عملی:

آموزگار:

◀ پس از کسب مهارت در یک مرحله، مرحله بعدی را انجام دهید.

- گام اول:** روی زمین خط راست رسم کنید و از نوآموز بخواهید تا روی خطها راه بروند.
- گام دوم:** با کاغذ رنگی خط راست را روی دیوار بچسبانید و از نوآموزان بخواهید با ماشین‌های کوچک روی خط راست حرکت کنند.
- گام سوم:** با استفاده از سمباده خطهای راست را روی کاغذ بچسبانید و از نوآموز بخواهید تا با انگشت آن را تعقیب کنند.
- گام چهارم:** با کاغذ رنگی خطهای راست درست کنید و آن را روی کاغذ سفید و یا میز بچسبانید و از نوآموز بخواهید تا با انگشت این خطها را دنبال کنند.
- گام پنجم:** خطهای راست را روی تخته رسم کنید و از نوآموز بخواهید تا با دنبال کردن خطها، آن را پاک کنند.

خطهای مورد نظر





سواد آموزی:
زمینه‌سازی برای نوشتن

خطهای زیر را با ماژیک یا مداد پررنگ کن.

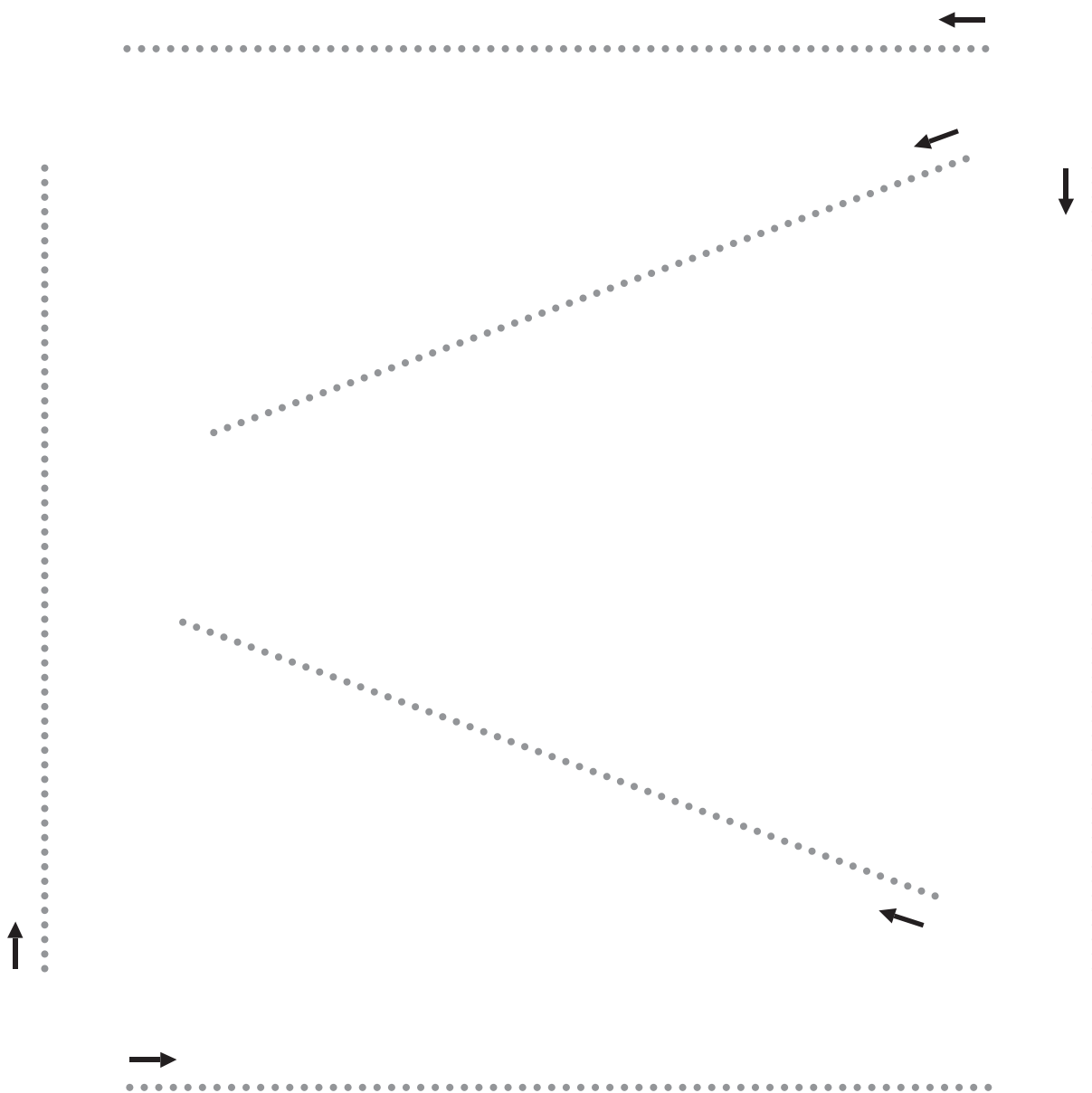

مد آفرین!

سواد آموزی:
زمینه‌سازی برای نوشتن



در تصویر زیر، خط‌های کم رنگ را با مداد پر رنگ کن.

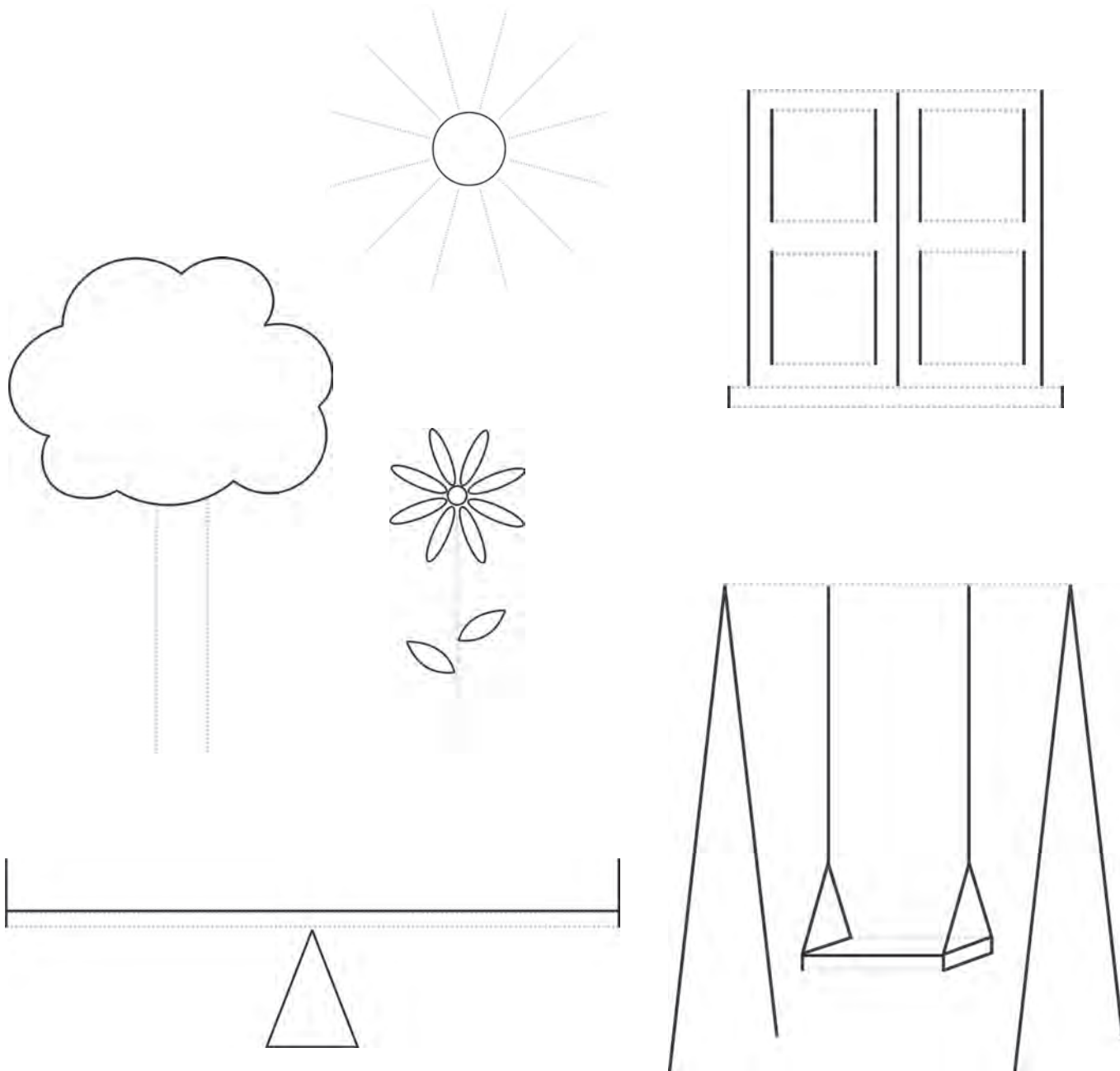



گام‌های عملی:

آموزگار:

◀ پس از کسب مهارت در یک مرحله، مرحله بعدی را انجام دهید.

گام اول: روی دیوار با کاغذ رنگی خط راست به قطر ۲ سانتیمتر بچسبانید و از نوآموزان بخواهید، ماشین‌های کوچک را ما بین خطها حرکت دهند. (مانند خط زیر)



گام دوم: روی کاغذ A۴ دو خط راست را به صورت خطها موازی رسم کنید و از نوآموز بخواهید تا یک ماشین که چرخ‌های آن به رنگ گواش آغشته شده را بین خطها موازی از راست به چپ حرکت دهد. (مانند خط نمونه زیر)

گام سوم: روی کاغذ A۴ دو خط راست را به صورت خطها موازی رسم کنید و از نوآموز بخواهید با انگشت آغشته به رنگ گواش، انگشتش را بین خطها از راست به چپ حرکت دهد. (مانند خط نمونه زیر)



سواد آموزی:
زمینه‌سازی برای نوشتن





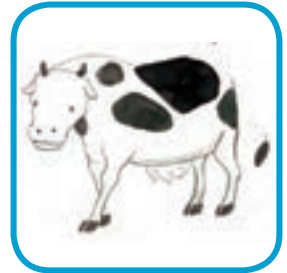
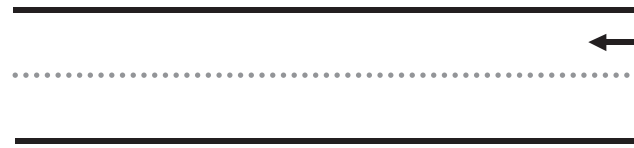
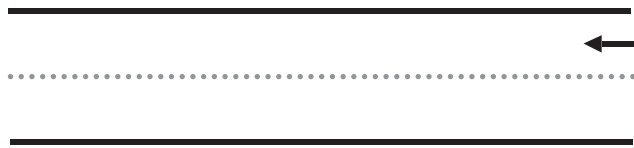
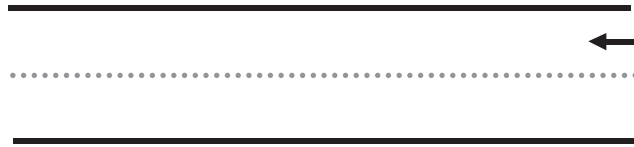









با پررنگ کردن نقطه چین‌ها،
هر حیوان را به خانه اش برسان.



سواد آموزی:
زمینه‌سازی برای نوشتن



❁ با کشیدن خط هر حیوان را به غذایش برسان.

	_____	←	
	_____	←	
	_____	←	
	_____	←	
	_____	←	
	_____	←	





گام‌های عملی:

آموزگار:

◀ پس از کسب مهارت در یک مرحله ، مرحله بعدی را انجام دهید .
گام اول : روی زمین خط منحنی رسم کنید و از نوآموز بخواهید تا روی خط راه برود .
گام دوم: با کاغذ رنگی خطهای منحنی را روی دیوار بچسبانید و از نوآموزان بخواهید با ماشین‌های کوچک ما بین خطها حرکت کنند .
گام سوم: خطهای منحنی را با استفاده از سمباده روی کاغذ بچسبانید و از نوآموز بخواهید تا با انگشت آن را تعقیب کنند .
گام چهارم: با کاغذ رنگی خطهای منحنی درست کنید و آن را روی کاغذ و یا میز بچسبانید و از نوآموز بخواهید تا با انگشت این خطها را دنبال کند .
گام پنجم: خطهای منحنی را روی تخته رسم کنید و از نوآموز بخواهید تا با دنبال کردن خطها، آن را پاک کند .

خطهای مورد نظر





سواد آموزی:
زمینه‌سازی برای نوشتن

خطهای زیر را با مداد پررنگ کن.

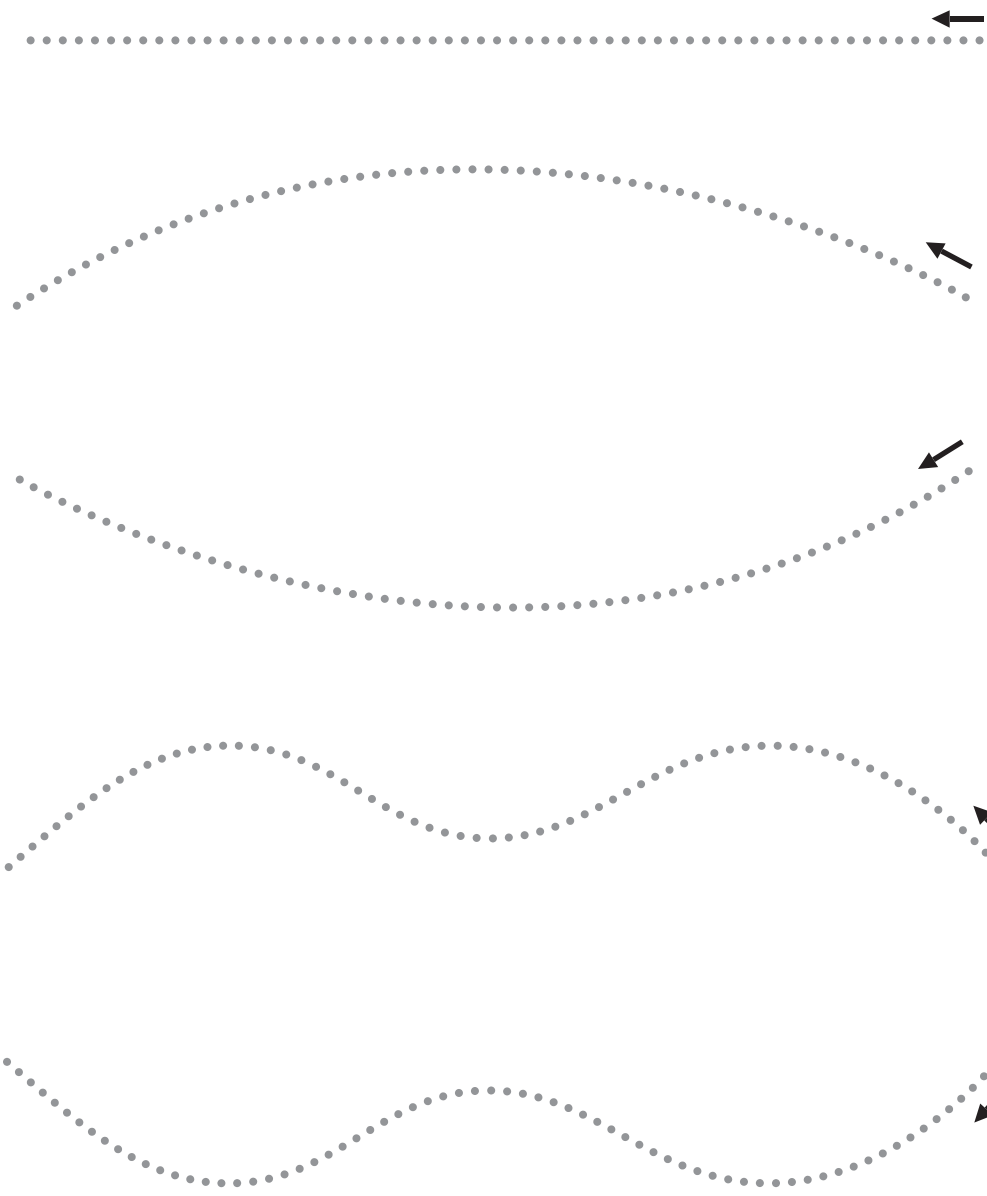

صد آفرین!



سواد آموزی:
زمینه‌سازی برای نوشتن

در تصویر زیر نقطه‌چین‌ها را با مداد پررنگ کن.

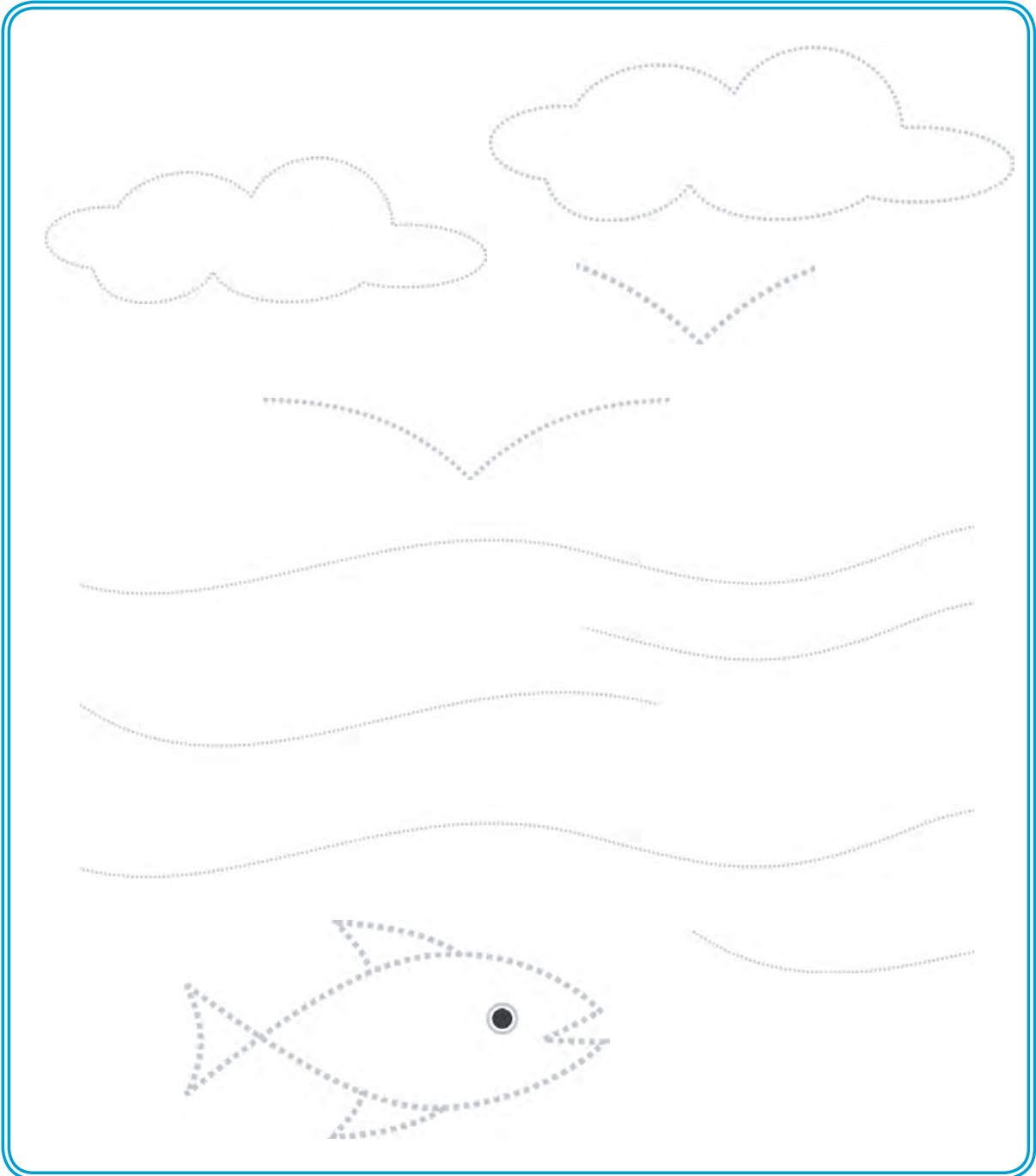



گام‌های عملی:

آموزگار:

◀ پس از کسب مهارت در یک مرحله ، مرحله بعدی را انجام دهید .
گام اول : روی دیوار با کاغذ رنگی خط منحنی به قطر ۲ سانتیمتر بچسبانید و از نوآموزان بخواهید ، ماشین های کوچک را ما بین خطها حرکت دهند. (مانند خط زیر)



گام دوم : روی کاغذ A۴ دو خط منحنی را به صورت خطهای موازی رسم کنید و از نوآموز بخواهید تا یک ماشین که چرخ های آن به رنگ گواش آغشته شده را بین خطهای موازی از راست به چپ حرکت دهد. (مانند خط نمونه زیر)
گام سوم : روی کاغذ A۴ دو خط منحنی را به صورت خطهای موازی رسم کنید و از نوآموز بخواهید با انگشت آغشته به رنگ گواش ، انگشتش را بین خطهای موازی از راست به چپ حرکت دهد. (مانند خط نمونه زیر)





سواد آموزی:
زمینه‌سازی برای نوشتن

با پررنگ کردن نقطه چین ها، هر وسیله را به محل حرکتش برسان.

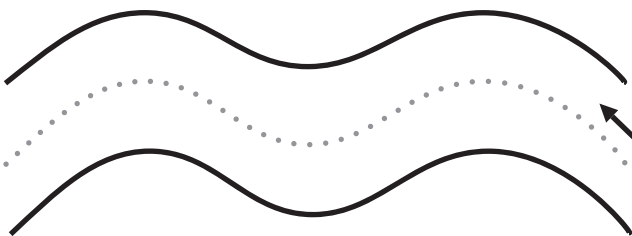
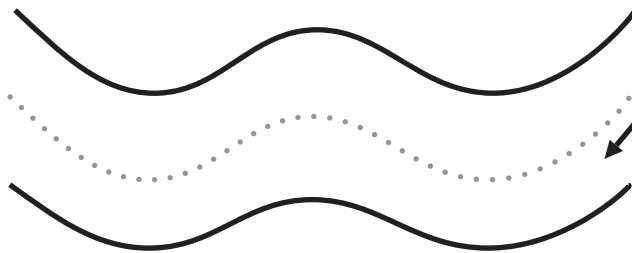
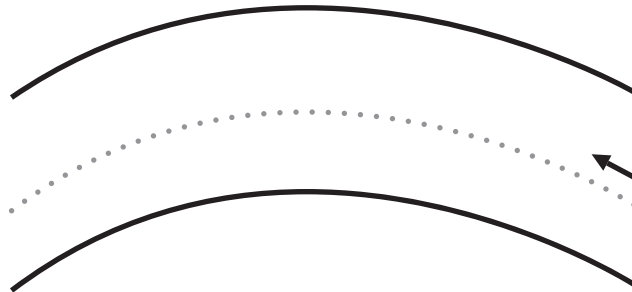
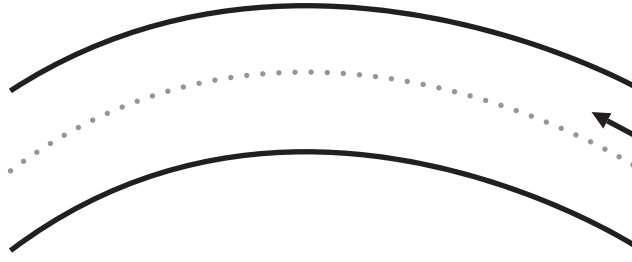

سواد آموزی:
زمینه‌سازی برای نوشتن



❁ با کشیدن خط، هر وسیله را به شکل مربوط به آن برسان.

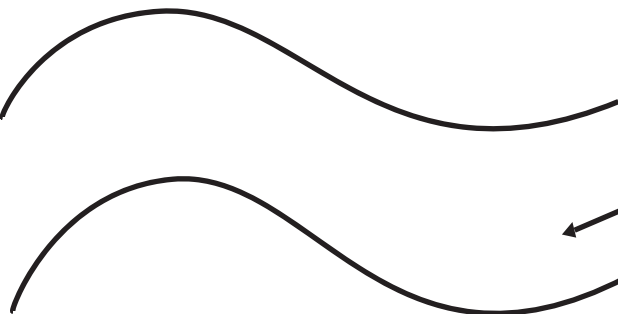
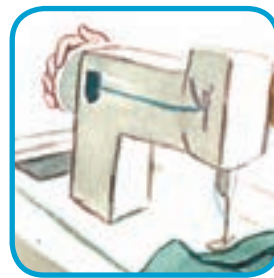
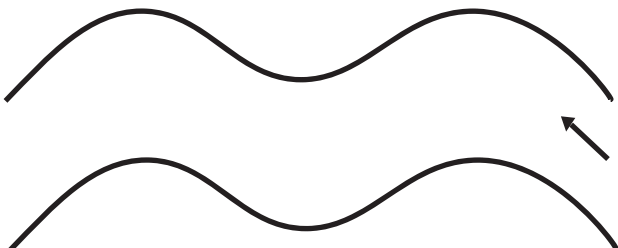
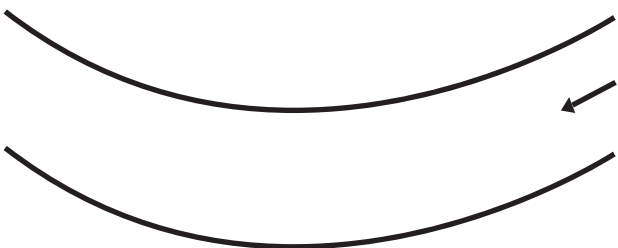
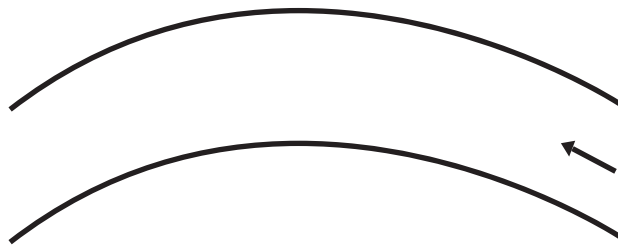

مد آفرین!



گام‌های عملی:

آموزگار:

- ◀ پس از کسب مهارت در یک مرحله ، مرحله بعدی را انجام دهید .
- گام اول :** روی زمین خط شکسته رسم کنید و از نوآموز بخواهید تا روی خطها راه برود.
- گام دوم:** با کاغذ رنگی خطهای شکسته را روی دیوار بچسبانید و از نوآموزان بخواهید با ماشین های کوچک ما بین خطها حرکت کنند.
- گام سوم:** خطهای شکسته را با استفاده از سمباده روی کاغذ بچسبانید و از نوآموز بخواهید تا با انگشت آن را تعقیب کنند.
- گام چهارم:** با کاغذ رنگی خطهای راست درست کنید و آن را روی کاغذ و یا میز بچسبانید و از نوآموز بخواهید تا با انگشت این خطها را دنبال کند.
- گام پنجم:** خطهای شکسته را روی تخته رسم کنید و از نوآموز بخواهید تا با اسفنج با دنبال کردن خطها آن را پاک کند.

خطهای مورد نظر

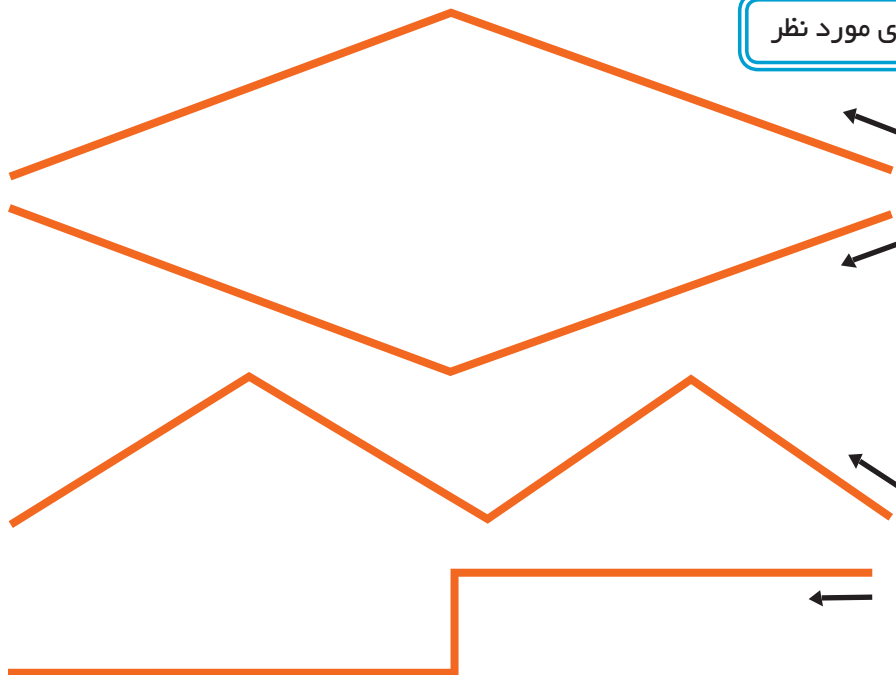



سواد آموزی:
زمینه‌سازی برای نوشتن

نقطه‌چین‌های زیر را با مداد پررنگ کن.

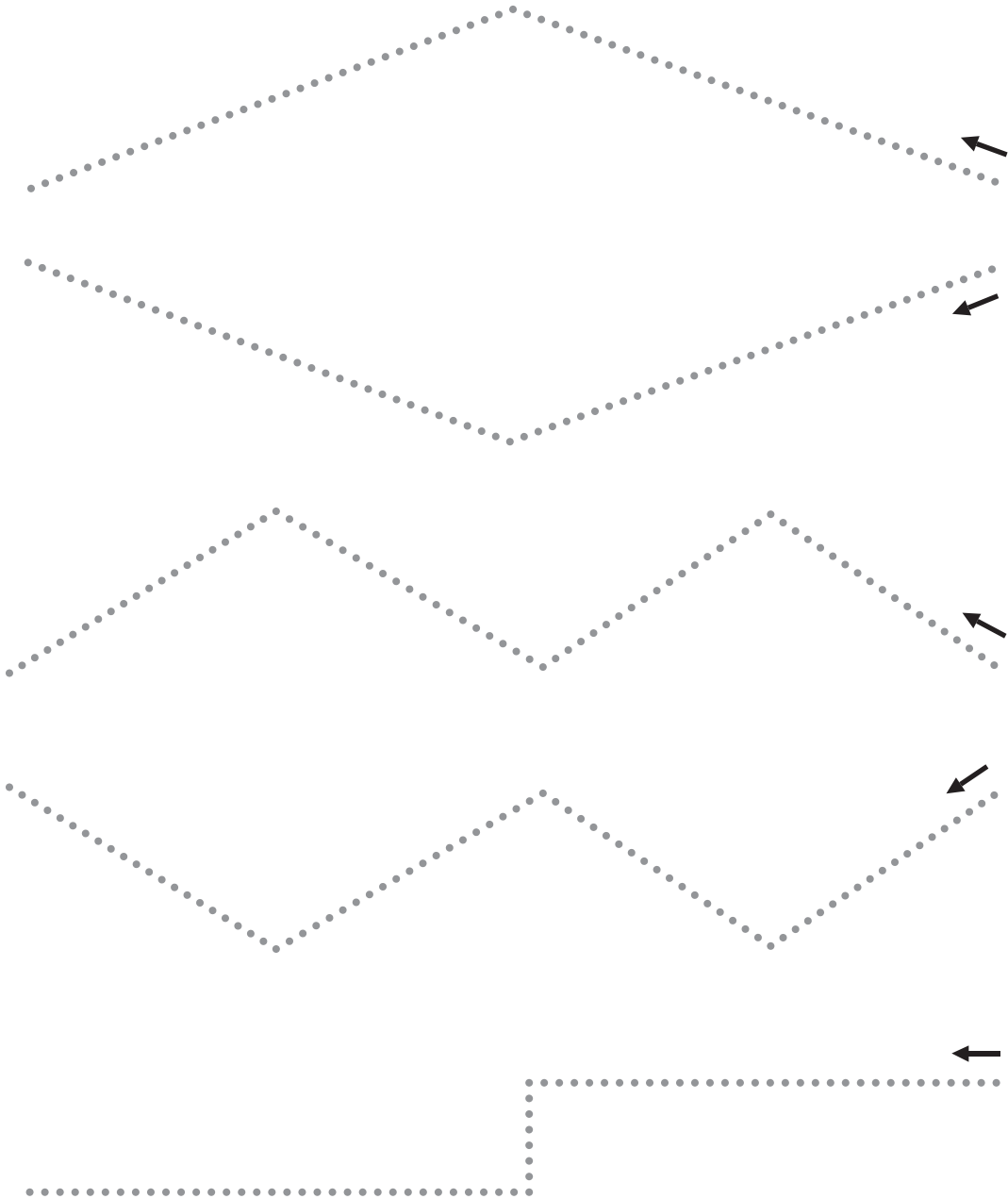

مد آفرین!

سواد آموزی:
زمینه‌سازی برای نوشتن



در تصویر زیر نقطه‌چین‌ها را با مداد پر رنگ کن. ❁

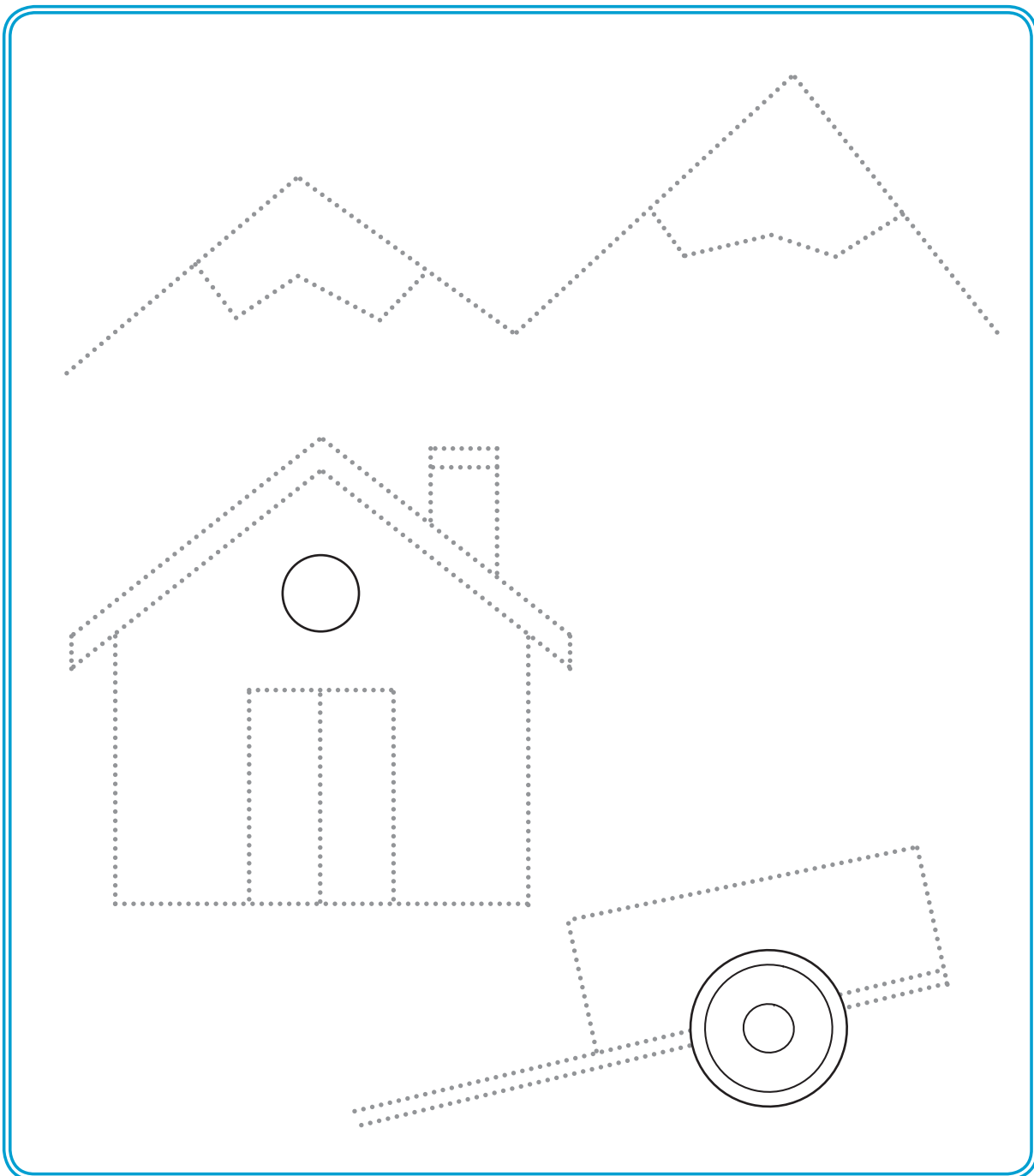



گام‌های عملی:

آموزگار:

پس از کسب مهارت در یک مرحله، مرحله بعدی را انجام دهید.
گام اول: روی دیوار با کاغذ رنگی خط شکسته به قطر ۲ سانتی‌متر بچسبانید و از نوآموزان بخواهید ماشین‌های کوچک را ما بین خط‌ها حرکت دهند. (مانند خط نمونه زیر)



گام دوم: روی کاغذ A۴ دو خط شکسته را به صورت خط‌های موازی رسم کنید و از نوآموز بخواهید تا یک ماشین که چرخ‌های آن به رنگ گواش آغشته شده را بین خط‌های موازی از راست به چپ حرکت دهد. (مانند خط نمونه زیر)

گام سوم: روی کاغذ A۴ دو خط شکسته را به صورت خط‌های موازی رسم کنید و از نوآموز بخواهید با انگشت آغشته به رنگ گواش، انگشتش را بین خط‌های موازی از راست به چپ حرکت دهد. (مانند خط نمونه زیر)



سواد آموزی:
زمینه‌سازی برای نوشتن



با پررنگ کردن نقطه چین‌ها، بچه‌ها را
به خوراکی‌های مورد علاقه‌شان برسان.

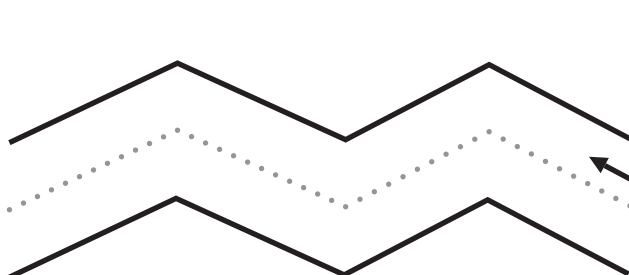
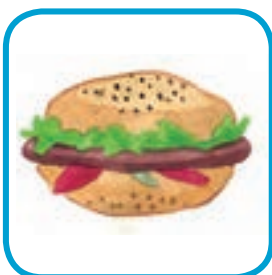
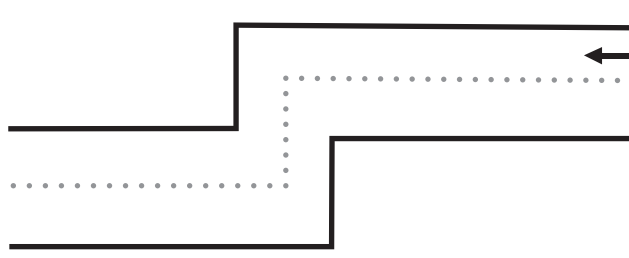
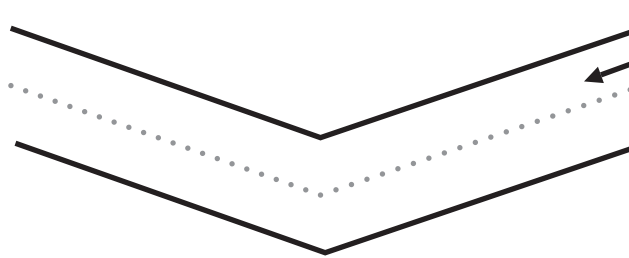
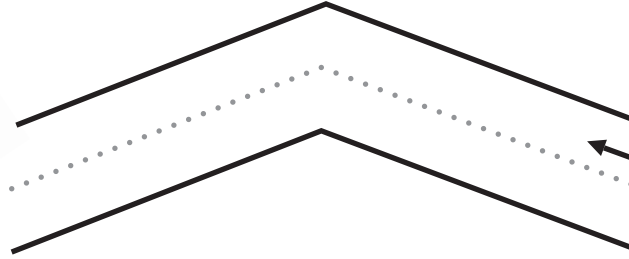

سواد آموزی:
زمینه‌سازی برای نوشتن



با کشیدن خط در مسیر تعیین شده،
هر لباس را به عضو مربوطه وصل کن.

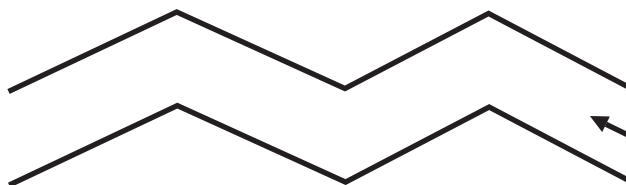
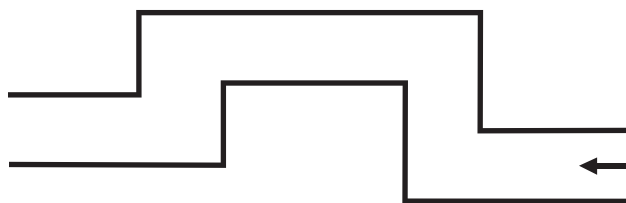
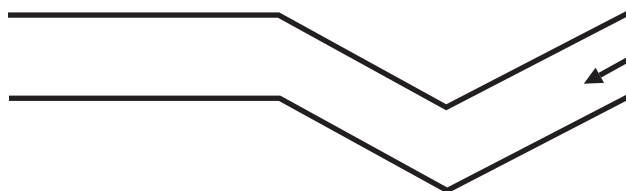
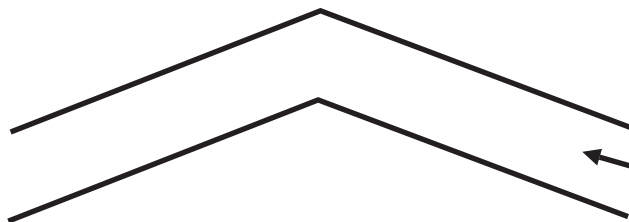

مد آفرین!



آی بازی، بازی، بازی

وسایل مورد نیاز:

- مقوای رنگی
- طلق یا مشمع
- ماژیک وایت برد
- ماشین کوچک

گام اول: آموزگار مقوای رنگی متمایز از رنگ دیوار کلاس را به شکل خیابان (راست، منحنی، شکسته) در آورده و به دیوار کلاس بچسباند و وسط خیابان خط‌های مقطع بکشد.

گام دوم: سطح روی جاده ی مقوایی را با مشمع بپوشانید.

گام سوم: نوآموز با استفاده ماشین در مسیر جاده حرکت کند.

گام چهارم: نوآموز با استفاده از ماژیک خط‌ها را دنبال کند

سعی کنید ساعتی شاد را برای نوآموزان فراهم کنید.



سواد آموزی:
زمینه‌سازی برای نوشتن



ببین و گوش کن



ببین و انجام بده



پس از پر رنگ کردن نقطه چین‌ها،
هر تصویر را رنگ بزن.



سواد آموزی:
زمینه‌سازی برای نوشتن



پس از پر رنگ کردن نقطه چین‌ها ، هر تصویر را رنگ بزن.

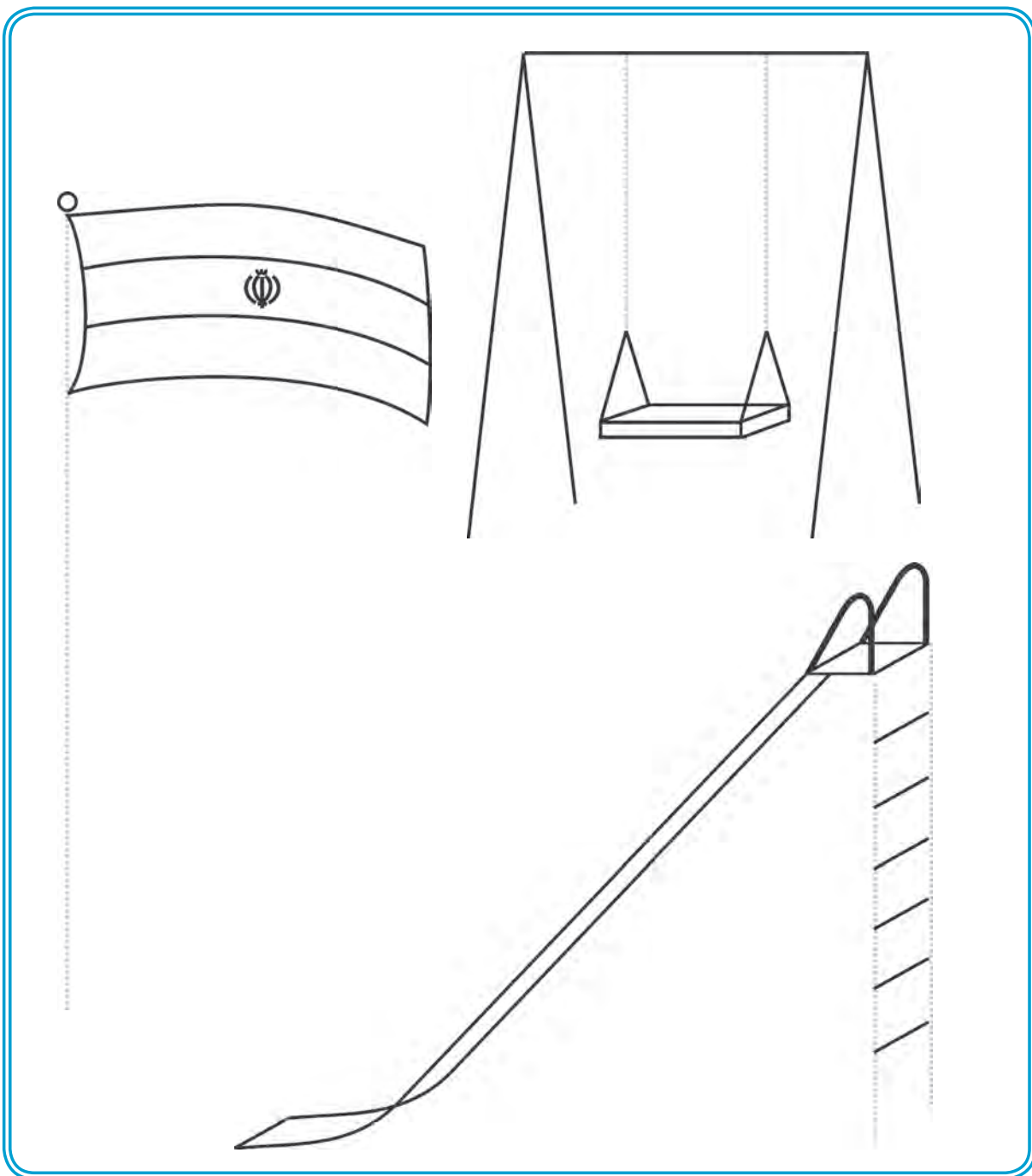

سواد آموزی:
زمینه‌سازی برای نوشتن

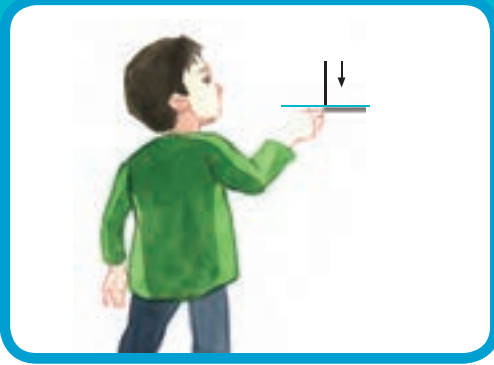

با توجه به الگو، نقطه‌چین‌ها را پر رنگ کن.



سواد آموزی:
زمینه‌سازی برای نوشتن



پس از پر رنگ کردن نقطه چین ها ، هر تصویر را رنگ بزن.

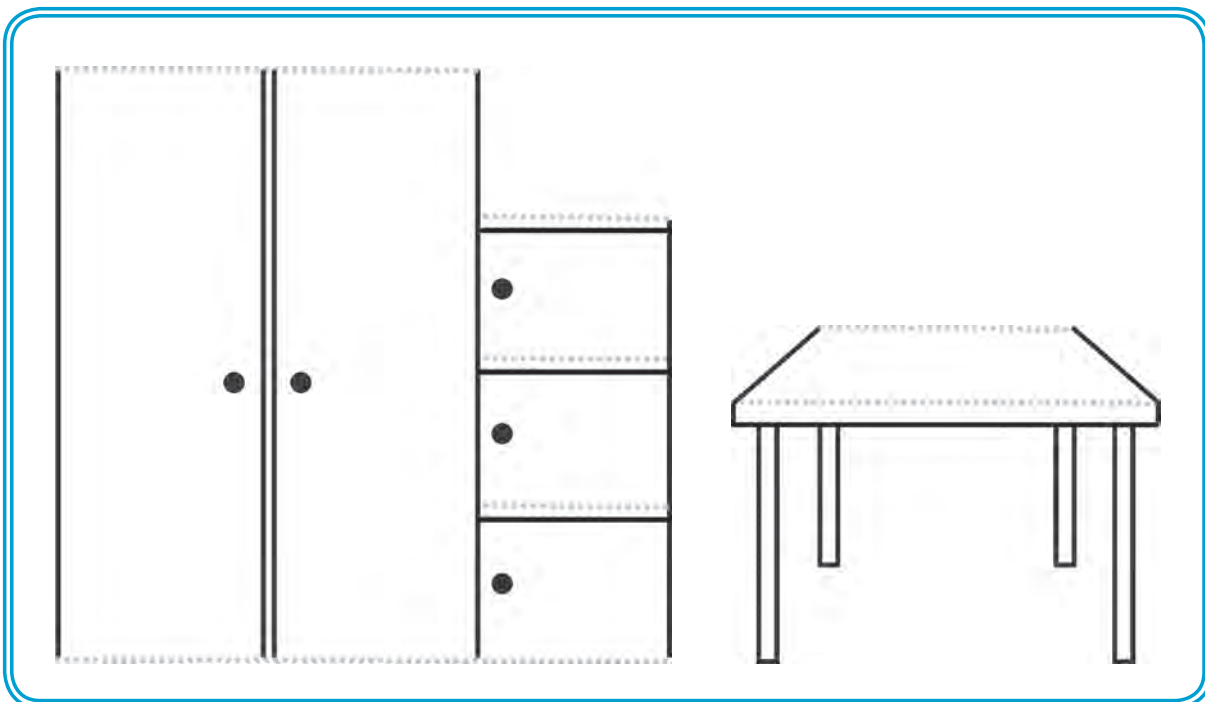
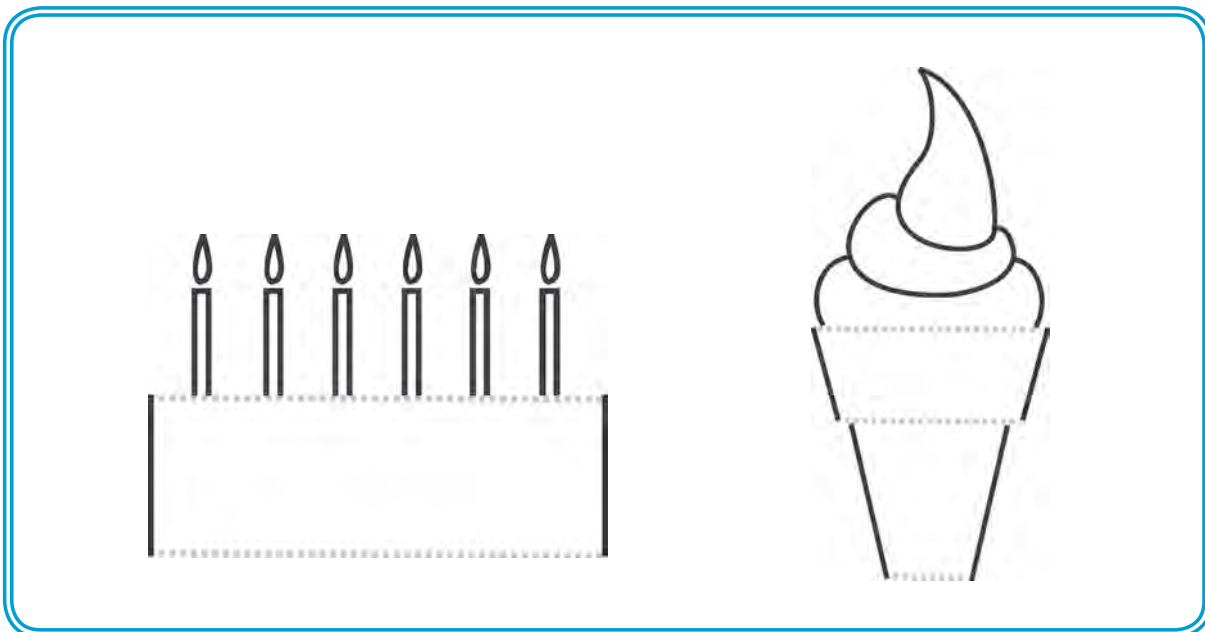



سواد آموزی:
زمینه‌سازی برای نوشتن

با توجه به الگو ، نقطه‌چین‌ها را پر رنگ کن.

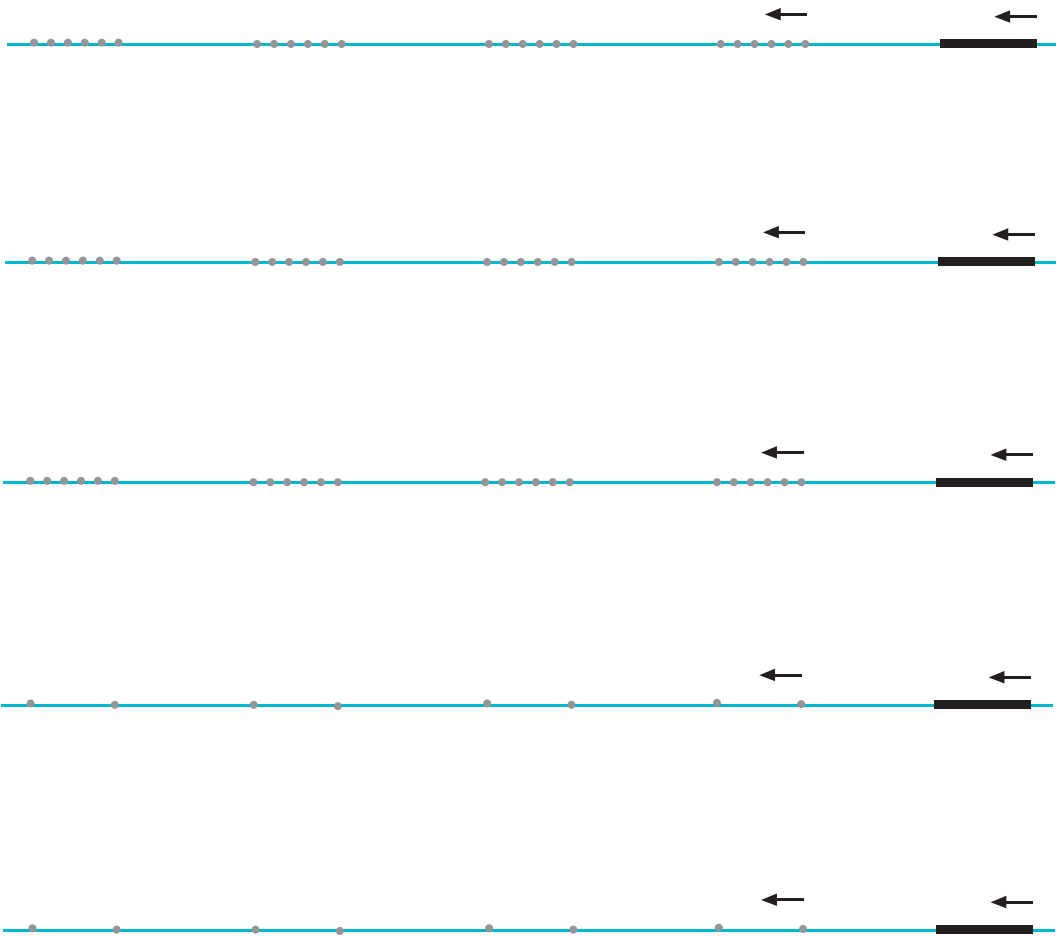

صد آفرین!



سواد آموزی:
زمینه‌سازی برای نوشتن

پس از پر رنگ کردن نقطه چین ها ، هر تصویر را رنگ بزن.

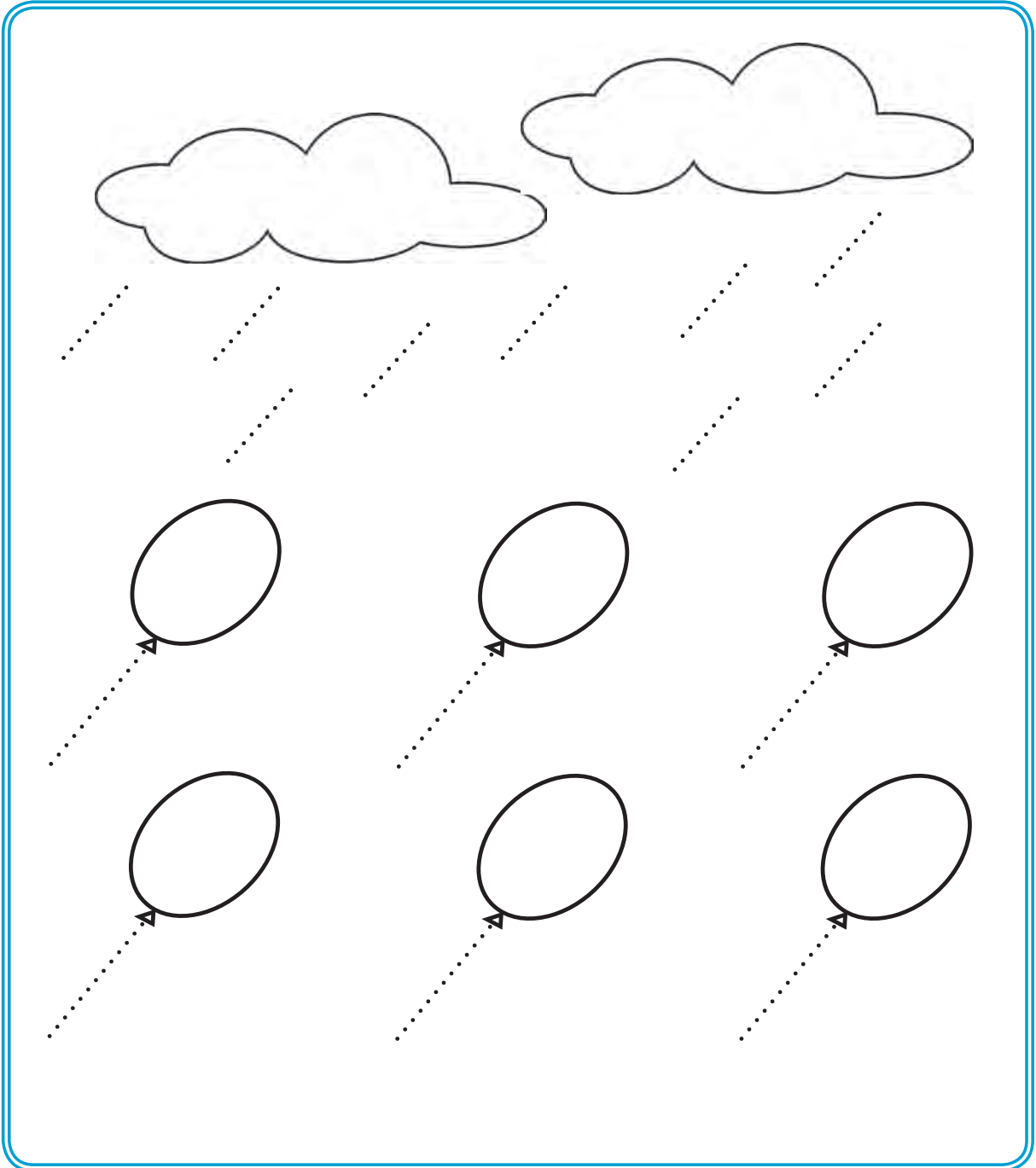

سواد آموزی:
زمینه‌سازی برای نوشتن



با توجه به الگو ، نقطه‌چین‌ها را پر رنگ کن.

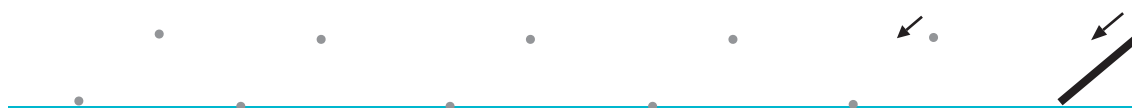
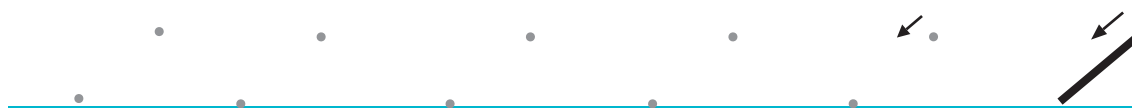
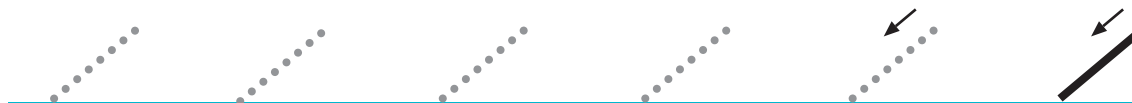
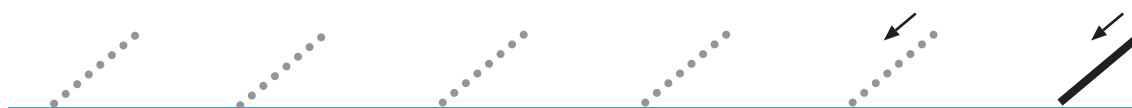
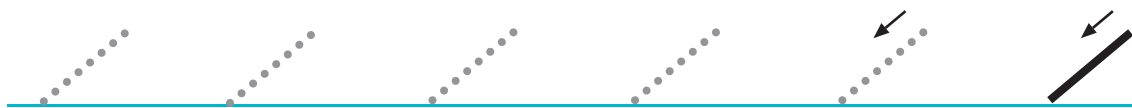

صد آفرین!

سواد آموزی:
زمینه‌سازی برای نوشتن



پس از پررنگ کردن نقطه چین‌ها، هر تصویر را رنگ بزن.

This section contains a large rectangular frame with a blue border. Inside, there are two kites at the top, each with a diagonal line from the top-left to the bottom-right and dotted lines extending from the top-right and bottom-left corners. Below the kites are six balloons arranged in two rows of three. Each balloon has a dotted line extending from its bottom-right corner.



سواد آموزی:
زمینه‌سازی برای نوشتن



با توجه به الگو، نقطه‌چین‌ها را پر رنگ کن.

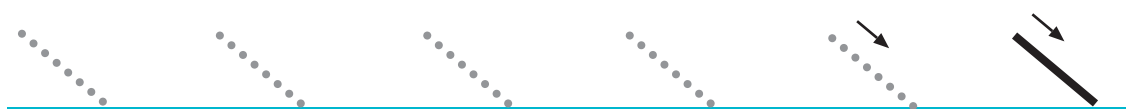

صد آفرین!

سواد آموزی:
زمینه‌سازی برای نوشتن



پس از پر رنگ کردن نقطه چین‌ها، هر تصویر را رنگ بزن.

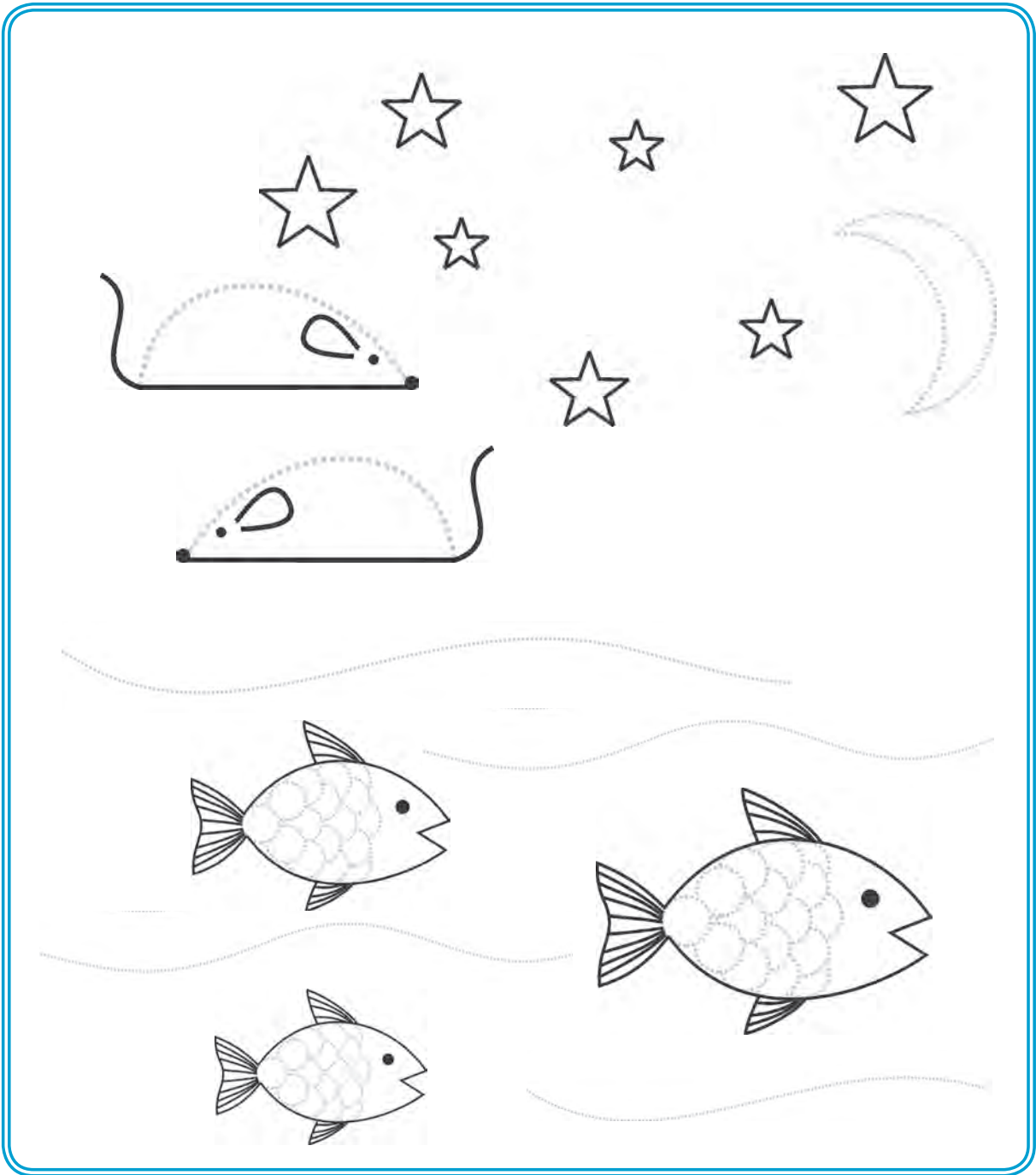

سواد آموزی:
زمینه‌سازی برای نوشتن



❁ پس از پر رنگ کردن نقطه چین‌ها، هر تصویر را رنگ بزن.

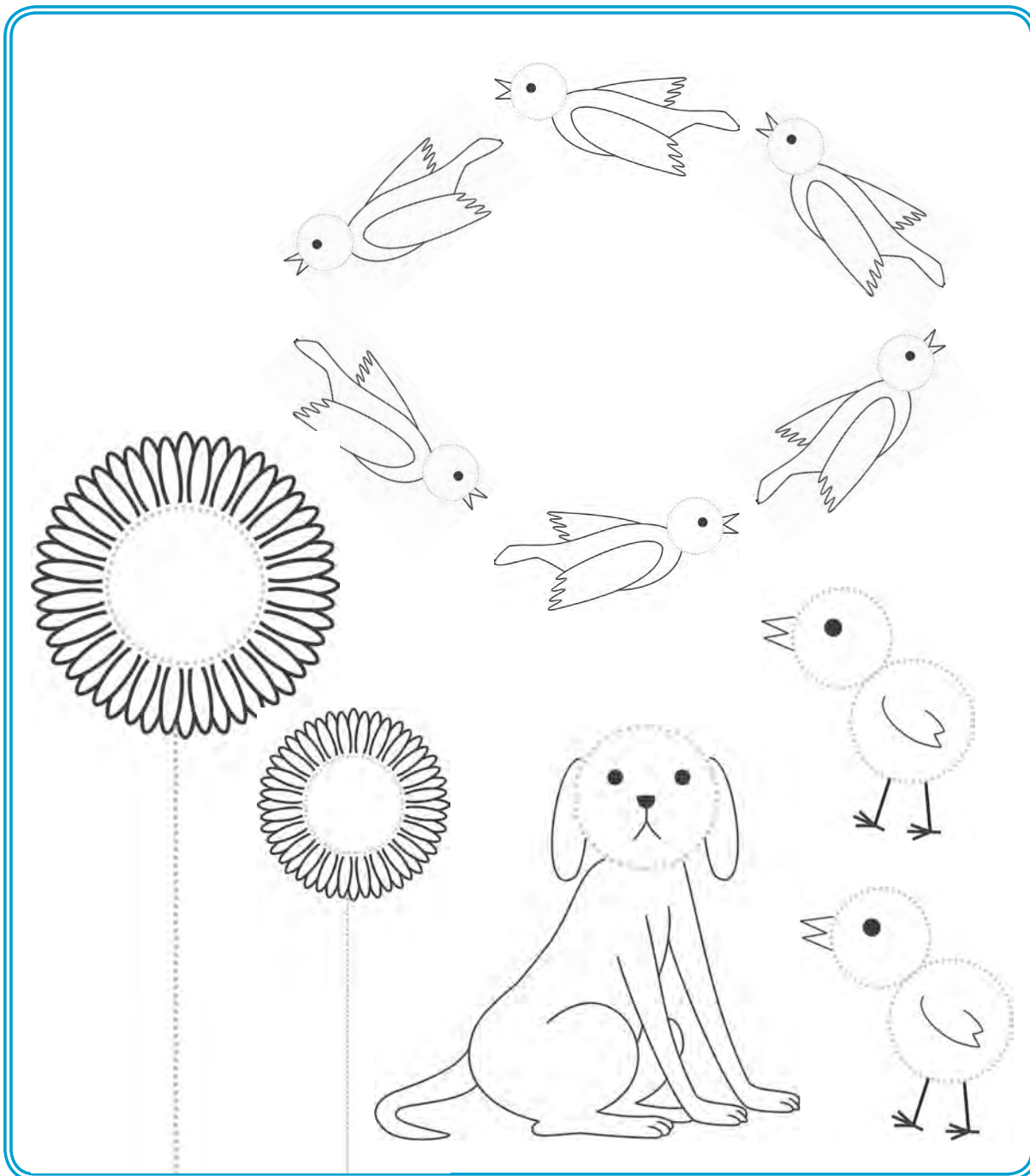

صد آفرین!

سواد آموزی:
زمینه‌سازی برای نوشتن

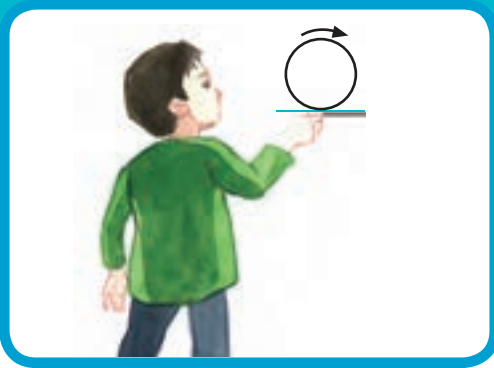

با توجّه به الگو ، نقطه‌چین‌ها را پر رنگ کن.

Tracing practice for the letter 'O'. Each row consists of a horizontal blue line with five circles above it. The first three circles are dotted, the fourth is a dotted circle with a curved arrow above it indicating counter-clockwise direction, and the fifth is a solid black circle with a curved arrow above it indicating counter-clockwise direction. There are four such rows, and a fifth row at the bottom with only the solid black circle and its arrow.



سواد آموزی:
زمینه‌سازی برای نوشتن



❁ پس از پر رنگ کردن نقطه چین‌ها، هر تصویر را رنگ بزن.

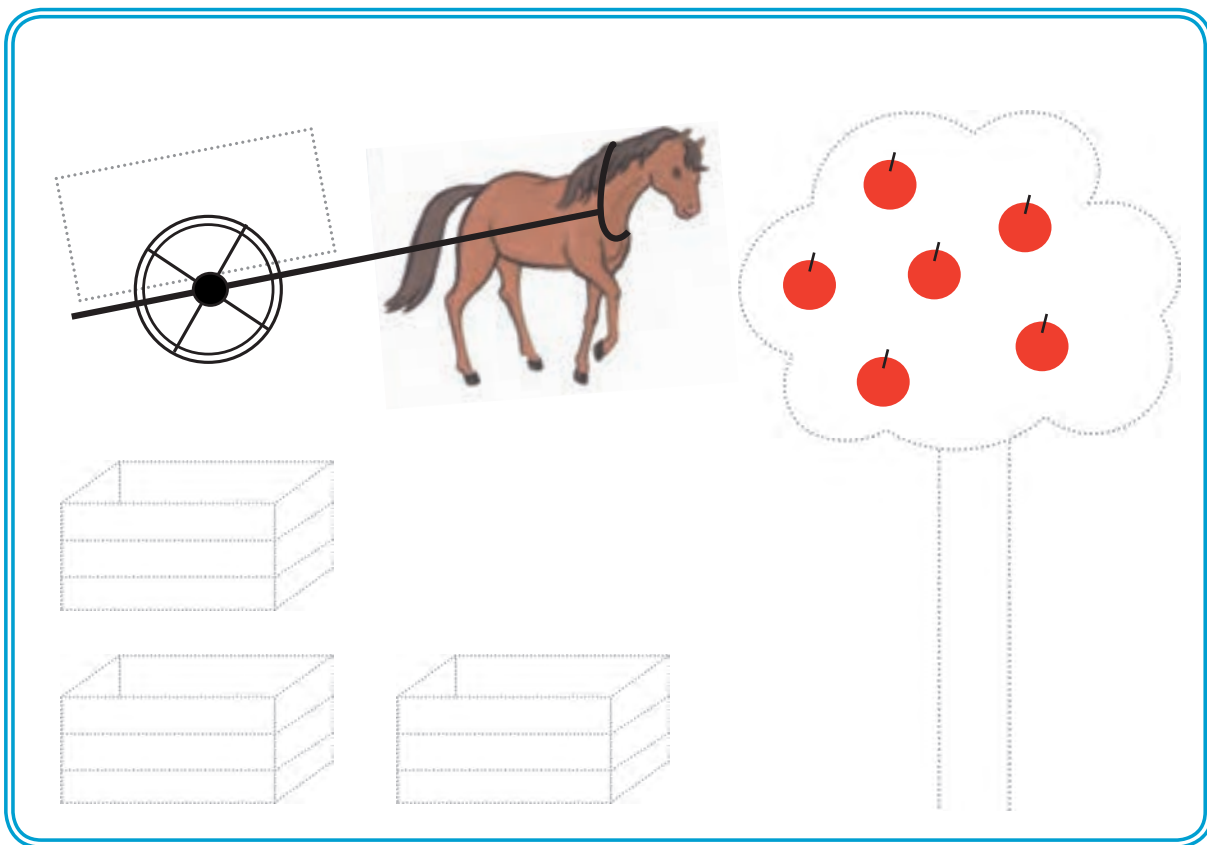
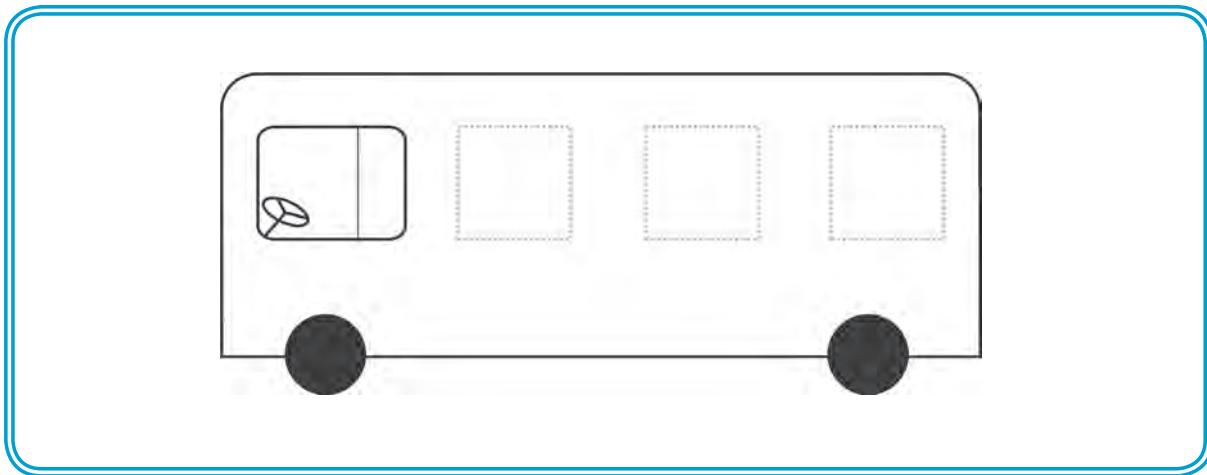

صد آفرین!

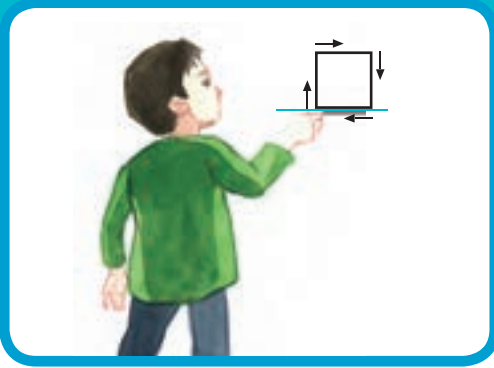

سواد آموزی:
زمینه‌سازی برای نوشتن

با توجّه به الگو، نقطه‌چین‌ها را پر رنگ کن.

Tracing practice for the square shape on a blue line. The first row shows a solid square with directional arrows (up, right, down, left) and a dashed square. The second row shows a dashed square and a solid square. The third row shows a dotted square and a solid square. The fourth row shows a square formed by dots and a solid square. The fifth row shows a solid square.



سواد آموزی:
زمینه‌سازی برای نوشتن



پس از پر رنگ کردن نقطه چین‌ها، هر تصویر را رنگ بزن.

This large activity area contains four distinct line drawings for coloring and tracing. On the left is a rocket ship with a pointed nose cone and three boosters at the base. In the center is a snowman with a triangular head, two black dots for eyes, a triangular nose, and a large circular body. To the right is a large triangle with a vertical line running from the top vertex to the bottom edge. At the bottom right is a campfire with several logs and flames.



مد آفرین!

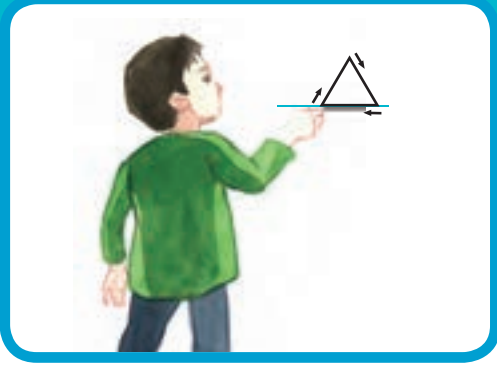

سواد آموزی:
زمینه‌سازی برای نوشتن

با توجه به الگو، نقطه‌چین‌ها را پر رنگ کن.

Tracing practice for the letter 'A' (Alif) on a blue-lined background. Each row contains four triangles: three dashed or dotted for tracing and one solid black for reference. Arrows indicate the stroke order: starting from the top vertex, going down to the bottom-left, then down to the bottom-right, and finally across the top.



سواد آموزی:
زمینه‌سازی برای نوشتن



❁ پس از پر رنگ کردن نقطه چین‌ها، هر تصویر را رنگ بزن.

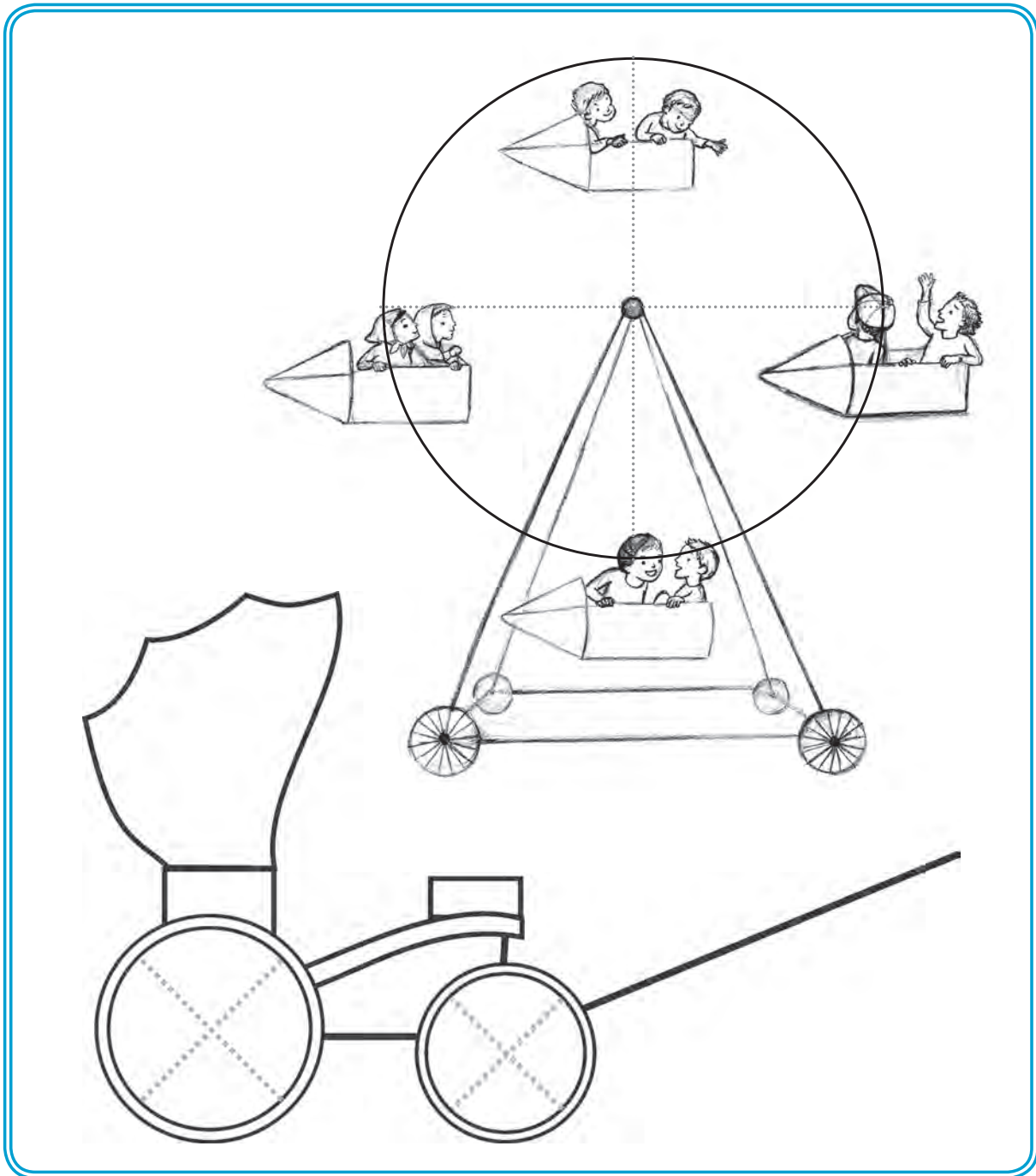

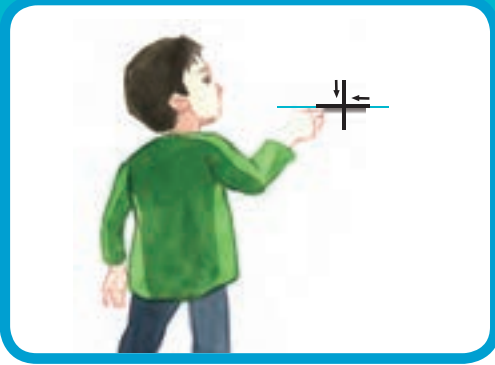

سواد آموزی:
زمینه‌سازی برای نوشتن

با توجه به الگو، نقطه‌چین‌ها را پر رنگ کن.

Tracing practice for the Persian letter 'س' (S) on a blue horizontal line. The practice is organized into five rows:

- Row 1: Shows the stroke order for writing 'س'. It starts with a vertical line, followed by a horizontal line crossing it. Arrows indicate the direction: down for the vertical line, left for the horizontal line, and then right for the top and bottom horizontal bars.
- Row 2: Five 'س' characters on a blue line. The first three are solid black. The fourth is dotted with arrows showing stroke order. The fifth is solid black.
- Row 3: Five 'س' characters on a blue line. The first three are dotted. The fourth is dotted with arrows showing stroke order. The fifth is solid black.
- Row 4: Five 'س' characters on a blue line. The first four are dotted. The fifth is solid black.
- Row 5: A single 'س' character on a blue line, solid black.



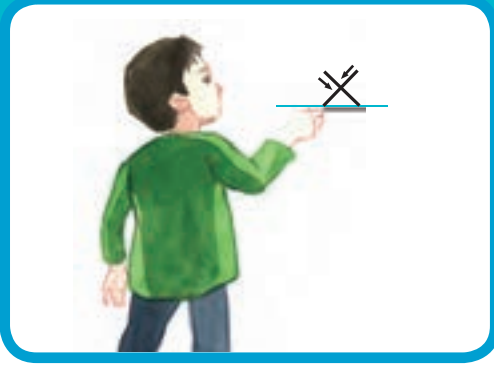

سواد آموزی:
زمینه‌سازی برای نوشتن

با توجه به الگو، نقطه‌چین‌ها را پر رنگ کن.

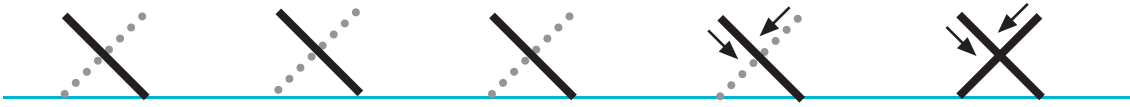

صد آفرین!

سواد آموزی:
زمینه‌سازی برای نوشتن

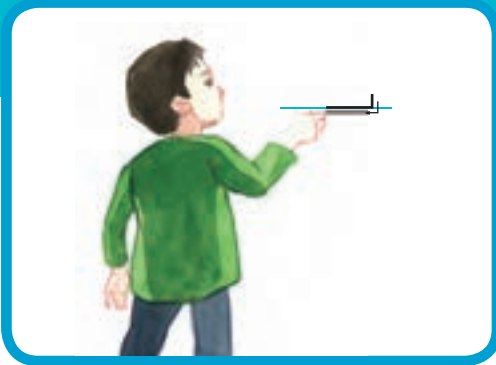

❁ با توجّه به الگو ، نقطه‌چین‌ها را پر رنگ کن.

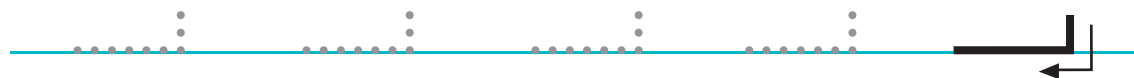

سواد آموزی:
زمینه‌سازی برای نوشتن



با توجه به الگو ، نقطه‌چین‌ها را پر رنگ کن.



صد آفرین!

سواد آموزی:
زمینه‌سازی برای نوشتن

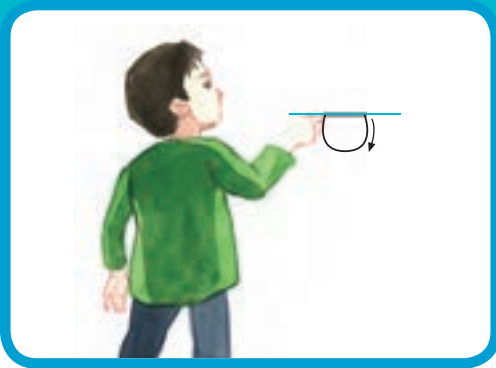

❁ با توجه به الگو ، نقطه‌چین‌ها را پر رنگ کن.

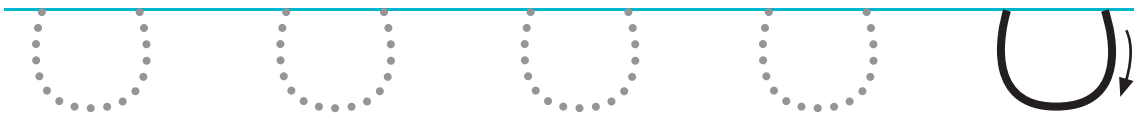
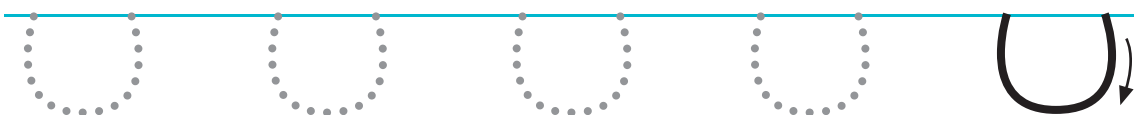
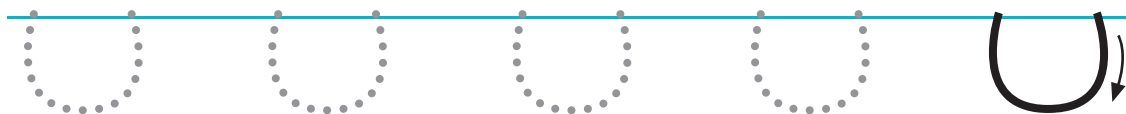

سواد آموزی:
زمینه‌سازی برای نوشتن

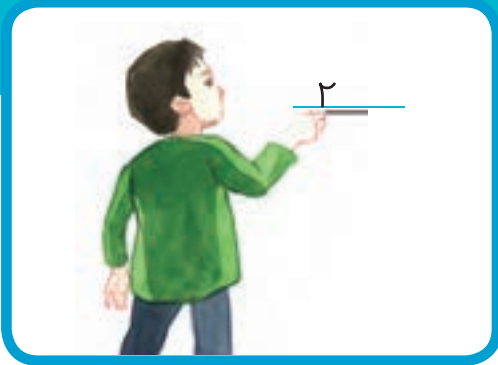

با توجه به الگو ، نقطه‌چین‌ها را پر رنگ کن.



صد آفرین!

سواد آموزی:
زمینه‌سازی برای نوشتن

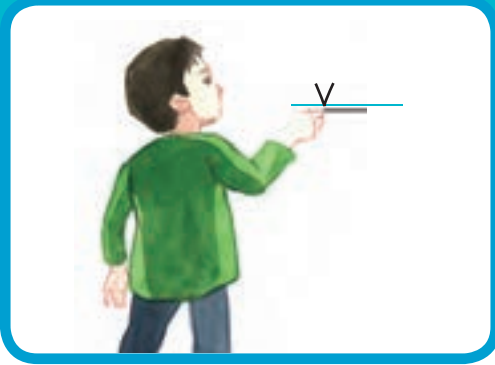

با توجه به الگو، نقطه‌چین‌ها را پر رنگ کن.

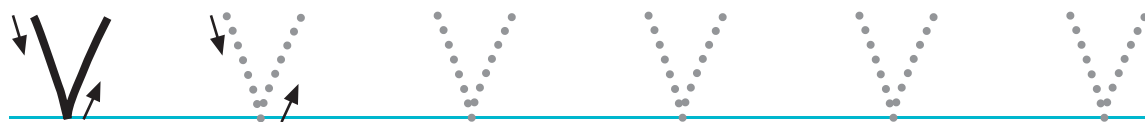
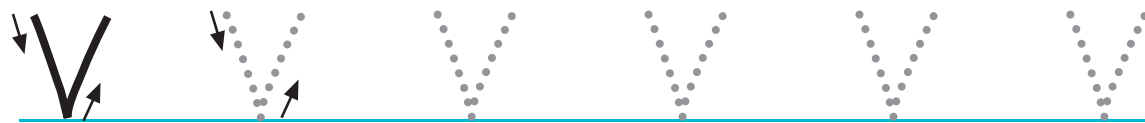

سواد آموزی:
زمینه‌سازی برای نوشتن

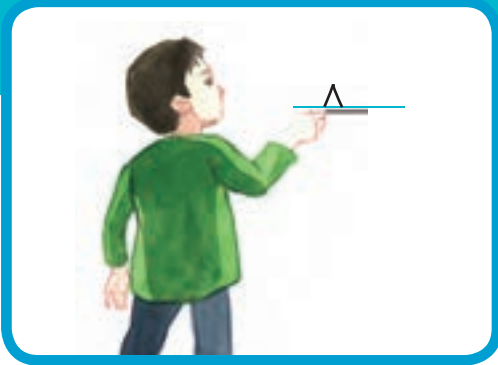

با توجه به الگو، نقطه‌چین‌ها را پر رنگ کن.

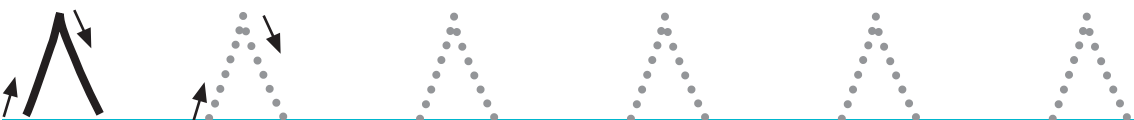



آی بازی، بازی، بازی

وسایل مورد نیاز:

- خمیر بازی
- مداد

مراحل اجرای بازی:

گام اول: خمیر بازی را در اختیار نوآموزان قرار دهید و اشکال و علائم آموزش داده شده را به صورت نمونه برای نوآموزان بسازید و از آن‌ها بخواهید الگوی ارائه شده را با خمیر درست کنند.

گام دوم: ابتدا نوآموزان خمیر بازی را روی میز پهن نمایند. سپس یکی از علائم یا اشکال را با مداد روی خمیر بنویسید. و از نوآموزان بخواهید که با مداد مانند آن را روی خمیر بنویسند.

لازم به ذکر است این تمرین در مورد تمام نمادها و خطهایی که با نوآموز تمرین شده است، انجام شود.

سعی کنید ساعتی شاد را برای نوآموزان فراهم کنید.



تمرین‌های دوره ای



تمرین‌های دوره‌ای:
زمینه‌سازی برای خواندن

پس از پر رنگ کردن نقطه چین‌ها، هر تصویر را رنگ بزن.

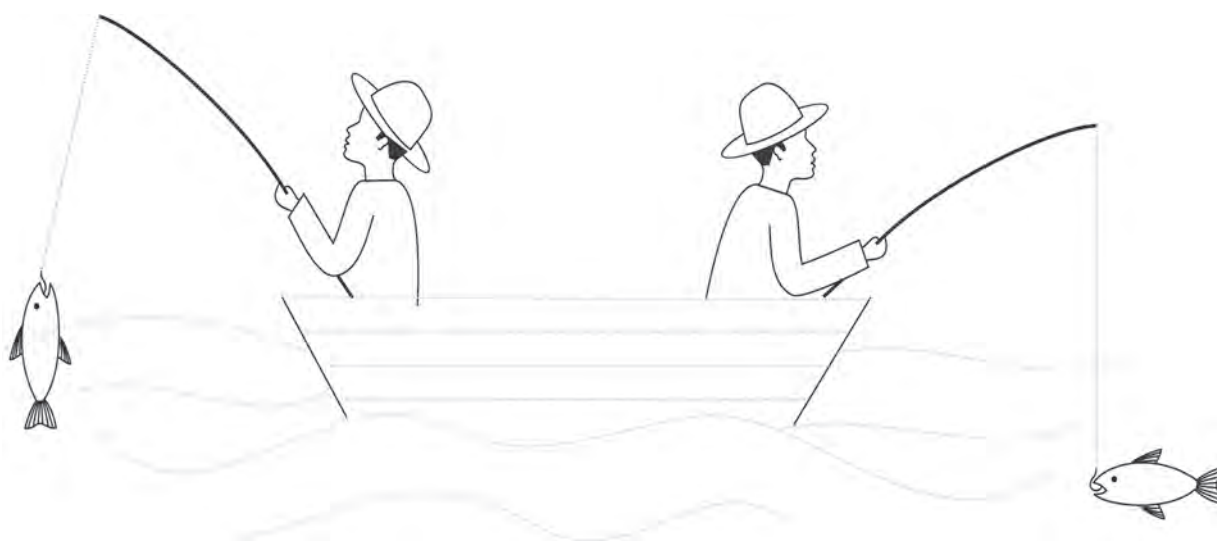

با کشیدن خط ، زنبور را به گل برسان.

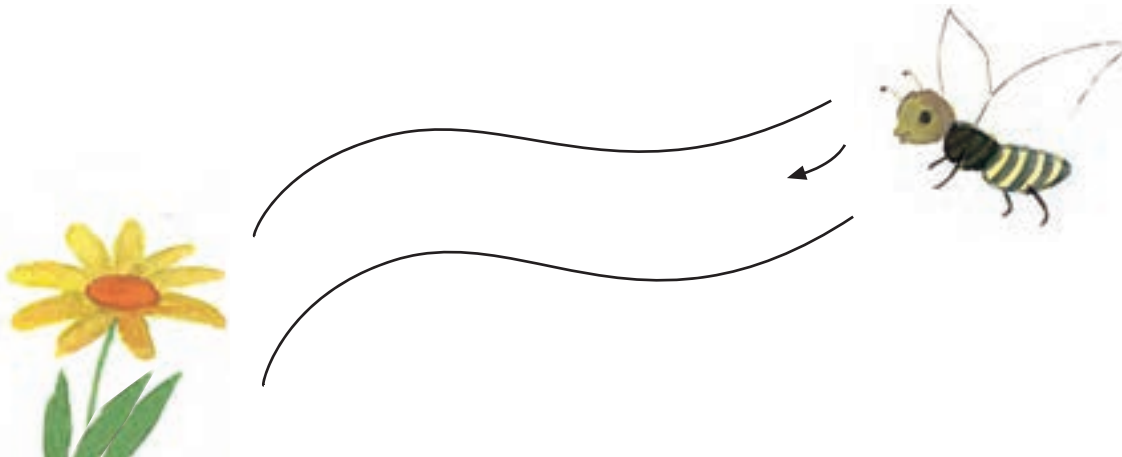

صد آفرین!

تمرین‌های دوره‌ای:
زمینه‌سازی برای خواندن

با پررنگ کردن نقطه‌چین‌ها، هر وسیله را به وسیله مربوط به خودش وصل کن.



با کشیدن خط، خرگوش را به هویج برسان.

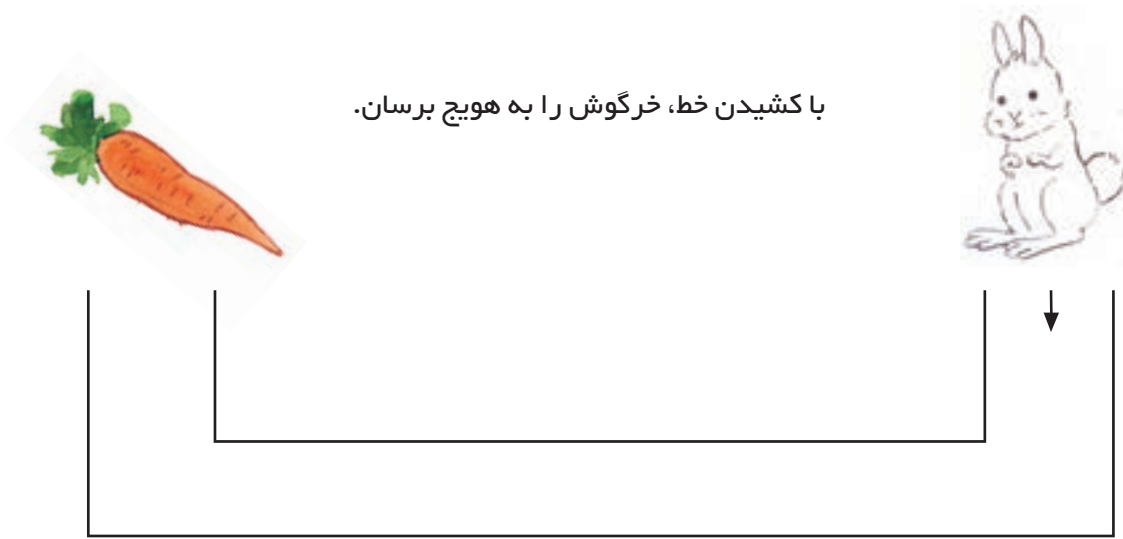

تمرین‌های دوره‌ای:
زمینه‌سازی برای خواندن

پس از پر رنگ کردن نقطه چین‌ها ، تصویر را رنگ بزن.



مد آفرین!

تمرین‌های دوره‌ای:
زمینه‌سازی برای خواندن

پس از پر رنگ کردن نقطه چین‌ها، تصویر را رنگ بزن.

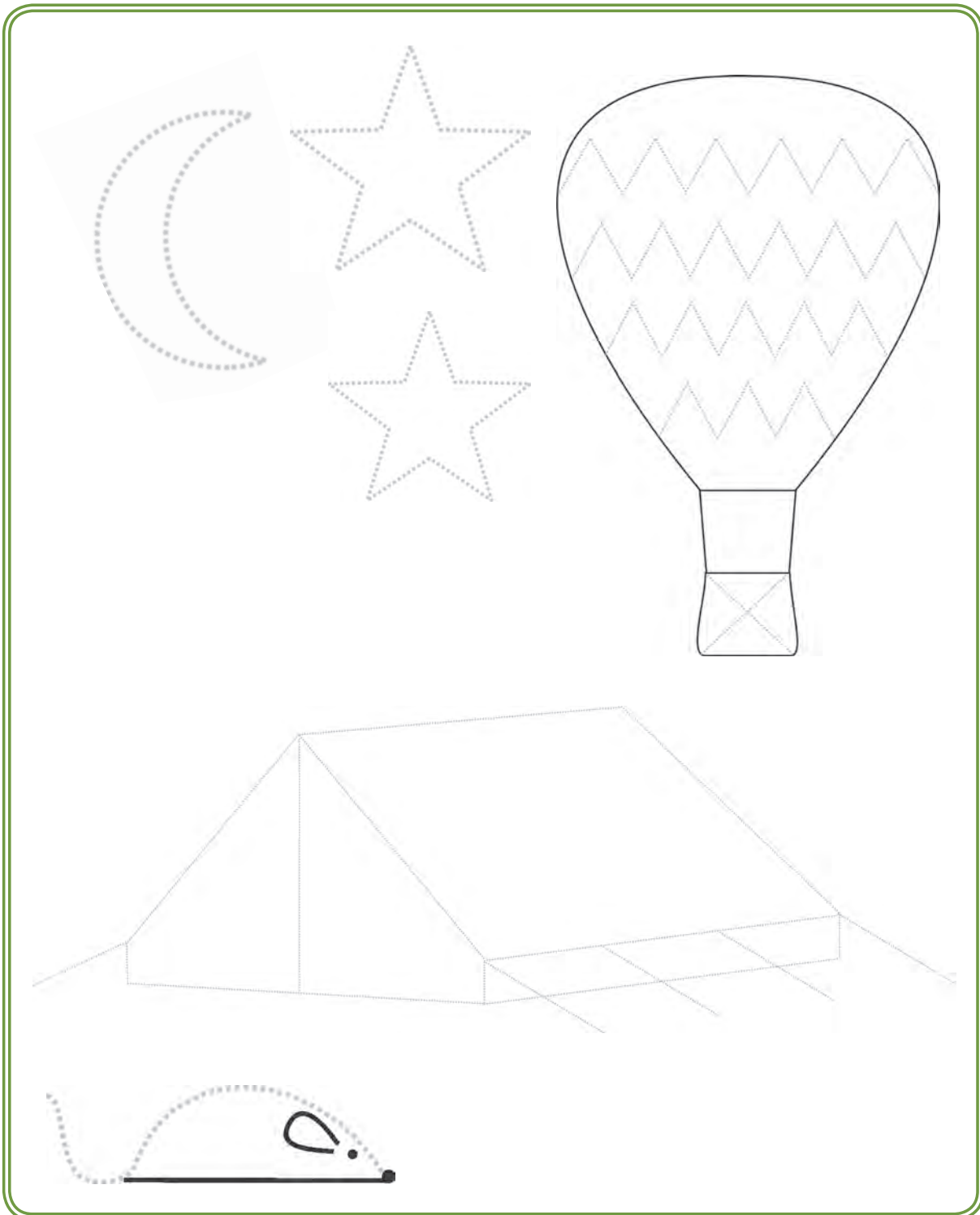

ضمیمه شماره ۱ - صفحه ۳۶

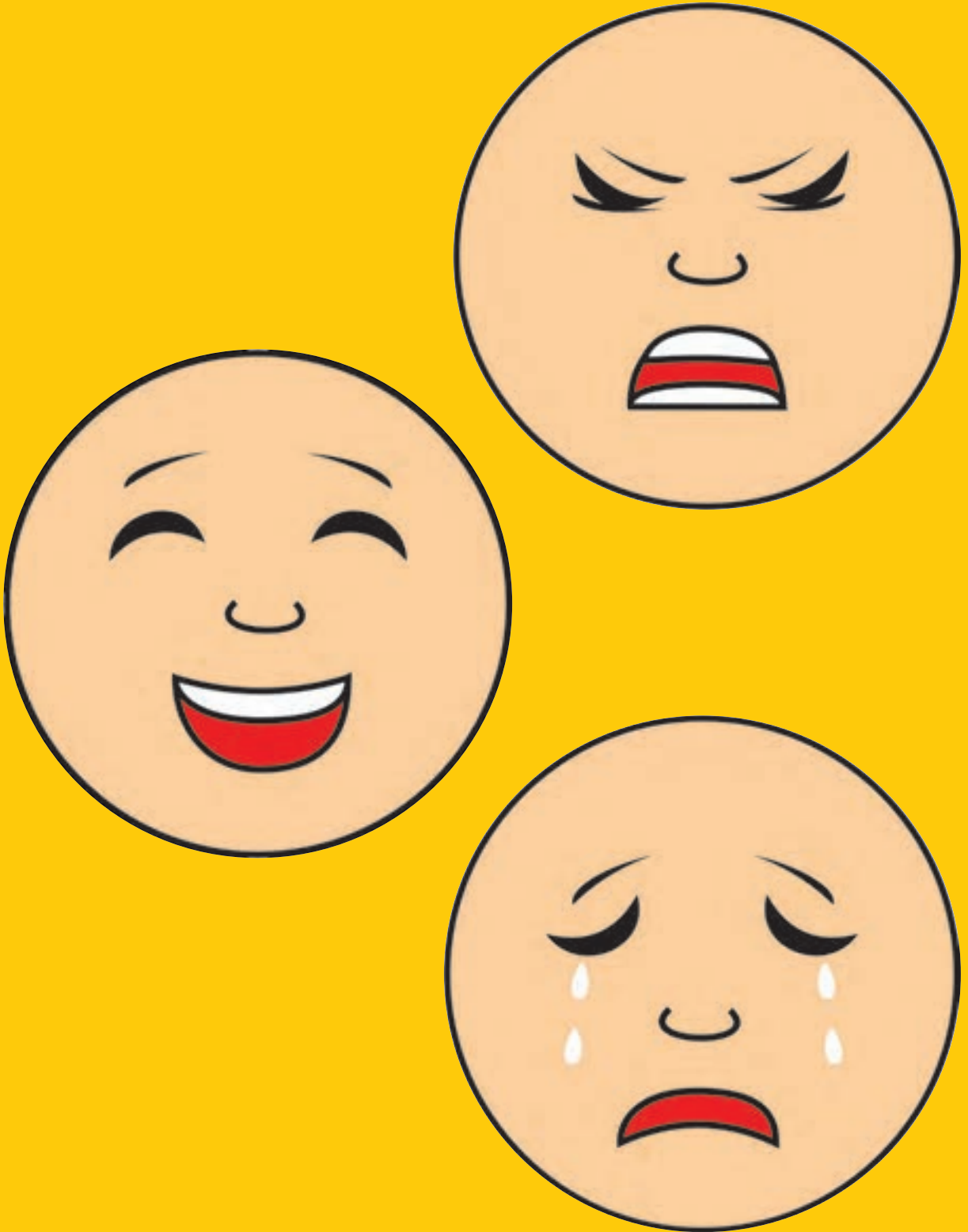

ضمیمه شماره ۲ - صفحه ۴۵



ضمیمه شماره ۳ - صفحه ۶۷





ضمیمه شماره ۴ - صفحه ۹۰



ضمیمه شماره ۵ – صفحه ۹۹



