



بِسْمِ اللّٰهِ الرَّحْمٰنِ الرَّحِیْمِ

# ارزیابی و بازاریابی فرش

رشته صنایع دستی (فرش)

گروه هنر

شاخه فنی و حرفه‌ای

پایه دوازدهم دوره دوم متوسطه



وزارت آموزش و پرورش  
سازمان پژوهش و برنامه‌ریزی آموزشی



- نام کتاب:** ارزیابی و بازاریابی فرش - ۲۱۲۵۷۱
- پدیدآورنده:** سازمان پژوهش و برنامه‌ریزی آموزشی
- مدیریت برنامه‌ریزی درسی و تألیف:** دفتر تألیف کتاب‌های درسی فنی و حرفه‌ای و کار دانش
- شناسه افزوده برنامه‌ریزی و تألیف:** نصرالله تسلیمی (عضو هیئت علمی)، یوسف صمدی بهرامی، بشری گل‌بخش، رضا صفری، رحیم فروهر، سهیلا عبدلی و عبدالرضا جمالی‌فرد (اعضای شورای برنامه‌ریزی)
- مدیریت آماده‌سازی هنری:** سید مصطفی افتخاری با همکاری منا سلطانی (پودمان ۱)، یوسف صمدی بهرامی، سید مصطفی افتخاری (پودمان ۲)، سید مصطفی افتخاری با همکاری محمد حسین بیدآبادی (پودمان ۳)، عبدالرضا جمالی‌فرد، یوسف صمدی بهرامی (پودمان ۴)، سید مصطفی افتخاری (پودمان ۵) (اعضای گروه تألیف)
- شناسه افزوده آماده‌سازی:** اداره کل نظارت بر نشر و توزیع مواد آموزشی
- نشانی سازمان:** جواد صفری (مدیر هنری) - الهه یعقوبی‌نیا (صفحه‌آرا) - پیمان فروهر، یوسف صمدی بهرامی (عکاس)
- ناشر:** تهران: خیابان ایرانشهر شمالی - ساختمان شماره ۴ آموزش و پرورش (شهید موسوی)
- چاپخانه:** تلفن: ۹-۸۸۸۳۱۱۶۱، دورنگار: ۸۸۳۰۹۲۶۶، کدپستی: ۱۵۸۴۷۴۷۳۵۹
- سال انتشار و نوبت چاپ:** وب سایت: www.irtextbook.ir و www.chap.sch.ir
- شرکت چاپ و نشر کتاب‌های درسی ایران: تهران - کیلومتر ۱۷ جاده مخصوص کرج - خیابان ۶۱ (داروپخش)
- تلفن: ۵-۴۴۹۸۵۱۶۱، دورنگار: ۴۴۹۸۵۱۶۰، صندوق پستی: ۱۳۹-۳۷۵۱۵
- شرکت چاپ و نشر کتاب‌های درسی ایران «سهامی خاص»
- چاپ دوم ۱۳۹۸

کلیه حقوق مادی و معنوی این کتاب متعلق به سازمان پژوهش و برنامه‌ریزی آموزشی وزارت آموزش و پرورش است و هرگونه استفاده از کتاب و اجزای آن به صورت چاپی و الکترونیکی و ارائه در پایگاه‌های مجازی، نمایش، اقتباس، تلخیص، تبدیل، ترجمه، عکس‌برداری، نقاشی، تهیه فیلم و تکثیر به هر شکل و نوع بدون کسب مجوز از این سازمان ممنوع است و متخلفان تحت پیگرد قانونی قرار می‌گیرند.



اگر یک ملتی نخواهد آسیب ببیند باید این ملت اولاً با هم متحد باشد، و ثانیاً در هر کاری که اشتغال دارد آن را خوب انجام بدهد. امروز کشور محتاج به کار است. باید کار کنیم تا خودکفا باشیم. بلکه ان شاءالله صادرات هم داشته باشیم. شما برادرها الان عبادت تان این است که کار بکنید. این عبادت است.  
امام خمینی «قَدِيسَ سِرَّة»

## مقدمه

### پودمان اول: انبارداری فرش

- واحد یادگیری ۱: انبارداری مواد اولیه فرش ..... ۲
- واحد یادگیری ۲: انبارداری فرش ..... ۲۲

### پودمان دوم: ارزیابی مقدماتی فرش

- واحد یادگیری ۱: ارزیابی شیوه بافت فرش ..... ۳۲

### پودمان سوم: اظهارنامه نویسی

- واحد یادگیری ۱: تهیه شناسنامه فرش ..... ۴۶
- واحد یادگیری ۲: تهیه لیست (فهرست) عدل بندی ..... ۵۵

### پودمان چهارم: عدل بندی

- واحد یادگیری ۱: تهیه لوازم بسته بندی ..... ۶۶
- واحد یادگیری ۲: بسته بندی فرش ..... ۸۴
- واحد یادگیری ۳: عدل بندی فرش ..... ۱۰۰

### پودمان پنجم: بازاریابی فرش

- واحد یادگیری ۱: معرفی و تبلیغ فرش ..... ۱۱۴

## سخنی با هنرجویان عزیز

شرایط در حال تغییر دنیای کار در مشاغل گوناگون، توسعه فناوری‌ها و تحقق توسعه پایدار، ما را بر آن داشت تا برنامه‌های درسی و محتوای کتاب‌های درسی را در ادامه تغییرات پایه‌های قبلی براساس نیاز کشور و مطابق با رویکرد سند تحول بنیادین آموزش و پرورش و برنامه درسی ملی جمهوری اسلامی ایران در نظام جدید آموزشی بازطراحی و تألیف کنیم. مهم‌ترین تغییر در کتاب‌ها، آموزش و ارزشیابی مبتنی بر شایستگی است. شایستگی، توانایی انجام کار واقعی به‌طور استاندارد و درست تعریف شده است. توانایی شامل دانش، مهارت و نگرش می‌شود. در رشته تحصیلی - حرفه‌ای شما، چهار دسته شایستگی در نظر گرفته است:

۱ شایستگی‌های فنی برای جذب در بازار کار مانند توانایی ارزیابی شیوه بافت فرش

۲ شایستگی‌های غیرفنی برای پیشرفت و موفقیت در آینده مانند نوآوری و مصرف بهینه

۳ شایستگی‌های فناوری اطلاعات و ارتباطات مانند کار با نرم‌افزارها

۴ شایستگی‌های مربوط به یادگیری مادام‌العمر مانند کسب اطلاعات از منابع دیگر

بر این اساس دفتر تألیف کتاب‌های درسی فنی و حرفه‌ای و کاردانش مبتنی بر اسناد بالادستی و با مشارکت متخصصان برنامه‌ریزی درسی فنی و حرفه‌ای و خبرگان دنیای کار مجموعه اسناد برنامه درسی رشته‌ای شاخه فنی و حرفه‌ای را تدوین نموده‌اند که مرجع اصلی و راهنمای تألیف کتاب‌های درسی هر رشته است.

این درس، ششمین درس شایستگی‌های فنی و کارگاهی است که ویژه رشته صنایع دستی - فرش در پایه ۱۲ تألیف شده است. کسب شایستگی‌های این کتاب برای موفقیت آینده شغلی و حرفه‌ای شما بسیار ضروری است. هنرجویان عزیز سعی نمایید؛ تمام شایستگی‌های آموزش داده شده در این کتاب را کسب و در فرایند ارزشیابی به اثبات رسانید.

کتاب درسی **ارزیابی و بازاریابی فرش** شامل پنج پودمان است و هر پودمان دارای یک یا چند واحد یادگیری است و هر واحد یادگیری از چند مرحله کاری تشکیل شده است. شما هنرجویان عزیز پس از یادگیری هر پودمان می‌توانید شایستگی‌های مربوط به آن را کسب نمایید. هنرآموز محترم شما برای هر پودمان یک نمره در سامانه ثبت نمرات منظور می‌نماید و نمره قبولی در هر پودمان حداقل ۱۲ می‌باشد. در صورت احراز نشدن شایستگی پس ارزشیابی اول، فرصت جبران و ارزشیابی مجدد تا آخر سال تحصیلی وجود دارد. کارنامه شما در این درس شامل ۵ پودمان و از دو بخش نمره مستمر و نمره شایستگی برای هر پودمان خواهد بود و اگر در یکی از پودمان‌ها

نمره قبولی را کسب نکردید، تنها در همان پودمان لازم است مورد ارزشیابی قرار گیرید و پودمان‌های قبول شده در مرحله اول ارزشیابی مورد تأیید و لازم به ارزشیابی مجدد نمی‌باشد. همچنین این درس دارای ضریب ۸ است و در معدل کل شما بسیار تأثیرگذار است.

همچنین علاوه بر کتاب درسی شما امکان استفاده از سایر اجزای بسته آموزشی که برای شما طراحی و تألیف شده است، وجود دارد. یکی از این اجزای بسته آموزشی کتاب همراه هنرجو می‌باشد که برای انجام فعالیت‌های موجود در کتاب درسی باید استفاده نمایید. کتاب همراه خود را می‌توانید هنگام آزمون و فرایند ارزشیابی نیز همراه داشته باشید. اجزای بسته آموزشی دیگری نیز برای شما در نظر گرفته شده است که با مراجعه به وبگاه رشته خود با نشانی [www.tvoccd.oerp.ir](http://www.tvoccd.oerp.ir) می‌توانید از عناوین آن مطلع شوید.

فعالیت‌های یادگیری در ارتباط با شایستگی‌های غیرفنی از جمله مدیریت منابع، اخلاق حرفه‌ای، حفاظت از محیط زیست و شایستگی‌های یادگیری مادام‌العمر و فناوری اطلاعات و ارتباطات همراه با شایستگی‌های فنی، طراحی و در کتاب درسی و بسته آموزشی ارائه شده است. شما هنرجویان عزیز کوشش نمایید این شایستگی‌ها را در کنار شایستگی‌های فنی آموزش ببینید، تجربه کنید و آنها را در انجام فعالیت‌های یادگیری به کار گیرید.

رعایت نکات ایمنی، بهداشتی و حفاظتی از اصول انجام کار است لذا توصیه‌های هنرآموز محترمتان در خصوص رعایت مواردی که در کتاب آمده است، در انجام کارها جدی بگیرید.

امیدواریم با تلاش و کوشش شما هنرجویان عزیز و هدایت هنرآموزان گرامی، گام‌های مؤثری در جهت سربلندی و استقلال کشور و پیشرفت اجتماعی و اقتصادی و تربیت مؤثری شایسته جوانان برومند میهن اسلامی برداشته شود.

**دفتر تألیف کتاب‌های درسی فنی و حرفه‌ای و کاردانش**

## سخنی با هنرآموزان عزیز

در راستای تحقق اهداف سند تحول بنیادین آموزش و پرورش و برنامه درسی ملی جمهوری اسلامی ایران و نیازهای متغیر دنیای کار و مشاغل، برنامه درسی رشته صنایع دستی - فرش طراحی و براساس آن محتوای آموزشی نیز تألیف گردید. کتاب حاضر از مجموعه کتاب‌های کارگاهی می‌باشد که برای سال دوازدهم تدوین و تألیف گردیده است این کتاب دارای ۵ پودمان است که هر پودمان از یک یا چند واحد یادگیری تشکیل شده است. همچنین ارزشیابی مبتنی بر شایستگی از ویژگی‌های این کتاب می‌باشد که در پایان هر پودمان شیوه ارزشیابی آورده شده است. هنرآموزان گرامی می‌بایست برای هر پودمان یک نمره در سامانه ثبت نمرات برای هر هنرجو ثبت کنند. نمره قبولی در هر پودمان حداقل ۱۲ می‌باشد و نمره هر پودمان از دو بخش تشکیل می‌گردد که شامل ارزشیابی پایانی در هر پودمان و ارزشیابی مستمر برای هر یک از پودمان‌ها است. از ویژگی‌های دیگر این کتاب طراحی فعالیت‌های یادگیری ساخت یافته در ارتباط با شایستگی‌های فنی و غیرفنی از جمله مدیریت منابع، اخلاق حرفه‌ای و مباحث زیست محیطی است. این کتاب جزئی از بسته آموزشی تدارک دیده شده برای هنرجویان است که لازم است از سایر اجزای بسته آموزشی مانند کتاب همراه هنرجو، نرم‌افزار و فیلم آموزشی در فرایند یادگیری استفاده شود. کتاب همراه هنرجو در هنگام یادگیری، ارزشیابی و انجام کار واقعی مورد استفاده قرار می‌گیرد. شما می‌توانید برای آشنایی بیشتر با اجزای بسته یادگیری، روش‌های تدریس کتاب، شیوه ارزشیابی مبتنی بر شایستگی، مشکلات رایج در یادگیری محتوای کتاب، بودجه‌بندی زمانی، نکات آموزشی شایستگی‌های غیرفنی، آموزش ایمنی و بهداشت و دریافت راهنما و پاسخ فعالیت‌های یادگیری و تمرین‌ها به کتاب راهنمای هنرآموز این درس مراجعه کنید. لازم به یادآوری است، کارنامه صادر شده در سال تحصیلی قبل بر اساس نمره ۵ پودمان بوده است و در هنگام آموزش و سنجش و ارزشیابی پودمان‌ها و شایستگی‌ها، می‌بایست به استاندارد ارزشیابی پیشرفت تحصیلی منتشر شده توسط سازمان پژوهش و برنامه‌ریزی آموزشی مراجعه گردد. رعایت ایمنی و بهداشت، شایستگی‌های غیرفنی و مراحل کلیدی بر اساس استاندارد از ملزومات کسب شایستگی می‌باشند. همچنین برای هنرجویان تبیین شود که این درس با ضریب ۸ در معدل کل محاسبه می‌شود و دارای تأثیر زیادی است. کتاب شامل پودمان‌های ذیل است:

**پودمان اول:** با عنوان «انبار داری فرش» دارای دو واحد یادگیری است در اولین واحد یادگیری به آموزش «انبارداری مواد اولیه فرش» و در دومین واحد یادگیری به «انبارداری فرش» پرداخته می‌شود. **پودمان دوم:** عنوان «ارزیابی مقدماتی فرش» دارد، که در آن به‌چگونگی «ارزیابی شیوه بافت»

(در انواع گره‌ها) مانند تخت، نیم‌لول و لول، روش‌های پودگذاری، سربندی و شیرازه پیچی پرداخته می‌شود. پودمان سوم: دارای عنوان «**اظهارنامه نویسی**» است. در این پودمان ابتدا در یک واحد یادگیری روش «تهیه شناسنامه فرش» آموزش داده شده و در واحد یادگیری بعدی به مراحل «تهیه لیست عدل‌بندی» پرداخته شده است.

**پودمان چهارم: «عدل‌بندی»** نام دارد. این پودمان دارای سه واحد یادگیری است. «تهیه لوازم بسته‌بندی»، اولین واحد یادگیری و به ترتیب «بسته‌بندی فرش» و «عدل‌بندی فرش» واحدهای یادگیری بعدی هستند. **پودمان پنجم: دارای عنوان «بازاریابی فرش»** می‌باشد که در آن هنرجویان ابتدا با مراحل عملی چگونگی معرفی فرش آشنا شده و سپس انواع روش‌های تبلیغ فرش را می‌آموزند. امید است که با تلاش و کوشش شما همکاران گرامی اهداف پیش‌بینی شده برای این درس محقق گردد.

**دفتر تألیف کتاب‌های درسی فنی و حرفه‌ای و کاردانش**



# پودمان اوّل

## انبارداری فرش



## واحد یادگیری ۱

### انبار مواد اولیه فرش

#### مقدمه

مواد اولیه فرش از زمان خرید یا تولید، تا زمان فروش یا شروع بافت، در محلی حفاظت و نگهداری می شود. این محل ممکن است فضایی در کارگاه های کوچک بافت یا در فروشگاه های فروش مواد اولیه فرش باشد؛ یا محلی مستقل در شرکت های تولید کننده مواد اولیه و در کارگاه های متمرکز و غیر متمرکز بافت. آیا می دانید هدف از تشکیل و ایجاد انبارهای مواد اولیه فرش چیست؟



شکل ۱-۱- انبار مواد اولیه فرش

#### استاندارد عملکرد

توانایی دریافت مواد اولیه فرش به همراه مدارک خرید و حفظ آنها، با توجه به آیین نامه ایمنی انبارهای کالا براساس اصول جابه جایی دستی، طبقه بندی و چیدن اجناس

به این تصاویر با دقت نگاه کنید.



شکل ۳-۱- انبار مواد اولیه بعد از فراوری



شکل ۳-۲- انبار مواد اولیه قبل از فراوری



شکل ۳-۵- انبار مواد اولیه (فروشگاه فروش مواد اولیه فرش)



شکل ۳-۴- انبار مواد اولیه (تولید فرش با مدیریت متمرکز)

به نظر شما محیط هر یک از تصاویر بالا چه تفاوت‌هایی با یکدیگر دارند؟ آیا می‌دانید بنا بر چه دلایلی ممکن است مواد اولیه فرش بلافاصله بعد از خرید یا تولید مصرف نشود و ناگزیر باید مدتی آنها را نگهداری کرد؟

بحث و  
گفت‌وگو



## انبارداری مواد اولیه فرش

اگرچه مفهوم انبار مواد اولیه فرش بدیهی به نظر می‌رسد، اما کارکردهای آن در کارگاه‌های کوچک بافت و فروشگاه‌های فروش مواد اولیه فرش با انبار در شرکت‌ها و کارگاه‌های تولیدکننده مواد اولیه و کارگاه‌های بافت فرش به صورت متمرکز و غیرمتمرکز، متفاوت است.

## فضای انبار مواد اولیه فرش



شکل ۱-۶- فضای انبار مواد اولیه فرش

در مواجهه با فروشگاه‌های فروش مواد اولیه و کارگاه‌های کوچک بافت، انبار قسمت و فضایی است که مواد اولیه فرش برای مدت زمان کوتاهی در آن محل نگهداری می‌شود. اما آنچه از انبار مواد اولیه فرش، در شرکت‌های تولیدکننده مواد اولیه و کارگاه‌های متمرکز بافت مد نظر قرار می‌گیرد عبارت است از محل و فضایی مستقل که در آن یک یا چند قلم کالا براساس یک سیستم منظم و طبقه‌بندی شده برای مدت زمان طولانی‌تر نگهداری می‌شود.

توجه

برای این واحد یادگیری، مفهوم انبار در فروشگاه‌های مواد اولیه و در کارگاه‌های کوچک در فصل اول کتاب درسی‌تان آمده است. به‌منظور آگاهی بیشتر با انبارداری در شرکت‌ها، می‌توانید به کتاب همراه هنرجو مراجعه کنید و از هنرآموز خود کمک بگیرید.





شکل ۷-۱- انبار مواد اولیه فرش (تار، پود، خامه)

## انبار

به ساده‌ترین بیان، انبار فضا و مکانی است که در آن عمل نگهداری کالا براساس یک سیستم طبقه‌بندی صحیح صورت می‌پذیرد. در صنعت برای نگهداری مواد اولیه، کالاهای نیم‌ساخته، محصولات یک واحد تولیدی، قطعات یدکی دستگاه‌ها و ماشین‌آلات و اجناس اسقاطی، و در تجارت به منظور نگهداری اقلام و کالاهای خریداری شده برای فروش، از انبار استفاده می‌شود.

فیلم  
آموزشی



۱ فیلم از انبار مواد اولیه.

۲ فیلم از انبار محصول.

تقسیم‌بندی و نام‌گذاری انبارها به روش‌های متعدد و متفاوتی صورت می‌گیرد. در کتاب همراه هنرجو نمودار تقسیم‌بندی انواع انبارها آمده‌است.

بحث و  
گفت‌وگو



در کتاب دانش فنی پایه با انواع مواد اولیه فرش آشنا شده‌اید. به‌نظر شما انبار مواد اولیه فرش را جزء کدام‌یک از انواع تقسیم‌بندی انبارها می‌توان قرارداد؟

## انبارداری

انبارداری عبارت است از دریافت جنس یا کالا و نگهداری آنها با توجه به اصول انبارداری. این فرایند باعث می‌شود تحویل گرفتن (ورود) کالاها، تحویل دادن (صدور) آنها و رساندن اجناس مورد نیاز قسمت‌ها به خریداران، با کمترین وقت و نیروی مورد نیاز صورت گیرد. جابه‌جایی نیز فعالیتی است که از زمان ورود کالا به انبار و قرارگرفتن در جای مناسب تا زمان خروج کالا از انبار انجام می‌شود.

## مراحل انبارداری

با توجه به تعریفی که از انبارداری شد، می‌توان گفت انبارداری، ضمن اینکه اصول آن بسته به نوع انبار متفاوت است، در سه مرحله انجام می‌گردد:

- ۱ دریافت یا تحویل گرفتن کالا؛
- ۲ نگهداری و حفاظت اجناس و کالا در انبار (انبار کردن)؛
- ۳ تحویل دادن اجناس و کالا به خارج از انبار.

## انبارداران



منظور از انبارداران کلیه کسانی هستند که وظایف اجرایی انبار را برعهده دارند. همچنین مسئولیت دریافت، نگهداری، حفظ و حراست از موجودی کالاهای انبار و نیز فراهم آوردن اسناد و مدارک و ثبت و ضبط و ارائه اطلاعات مورد نیاز مدیران را برعهده دارند. وظایف اصلی انبارداران عبارت است از:  
الف) تحویل گرفتن اجناس و کالاهای خریداری شده، طبق اسناد و مدارک؛

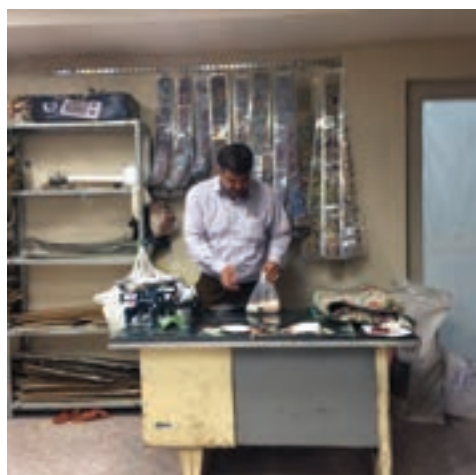

شکل ۸-۱- انبارداران



ت) نگهداری، طبقه‌بندی و کدگذاری کالا در انبار؛  
 ج) تعیین زمان و مقدار سفارش؛



شکل ۱۰-۱ طبقه‌بندی و کدگذاری

چ) حفظ و حراست از اجناس و کنترل آنها و نگهداری اسناد و مدارک مربوطه.



شکل ۱۱-۱ حفاظت و حراست (پلمپ روزانه و...)





انبارها از نظر سیستم ثبت اطلاعات نیز متفاوت‌اند. در قالب یک گروه سه نفره راجع به سیستم‌های ثبت اطلاعات در انبارها و همچنین اهمیت انبارداری مواد اولیه تحقیق کنید و نتایج آن را به صورت مکتوب در کلاس به اشتراک بگذارید.

### انبارداری مواد اولیه فرش

۱- دریافت مواد اولیه و کاغذ (فاکتور) خرید: به این تصاویر با دقت نگاه کنید و به پرسش زیر پاسخ دهید.



شکل ۱۲-۱- مراحل از انبارداری مواد اولیه فرش



افراد در تصاویر صفحه قبل به چه فعالیتی مشغول‌اند؟

همان‌طور که آگاهی دارید، مواد اولیه مورد استفاده در فرش بافی محدود هستند و در اغلب موارد شامل نخ‌های پنبه‌ای، پشمی و ابریشمی با کاربردهایی چون تار و پود و پرز است. هنگام تحویل اقلام خریداری شده باید آنها را به لحاظ کمی و کیفی با کاغذ خرید تطبیق داد. برای این کار به مهارت در تشخیص کیفیت مواد اولیه و به تجهیزاتی چون ترازو برای وزن کردن و به لوازم دفتری برای بایگانی اسناد نیاز است.

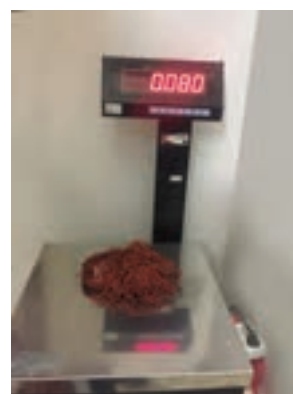

شکل ۱۳-۱- ترازوی دیجیتالی، نخ پلاستیکی، قفسه، برچسب و...



فرض کنید مقادیری مواد اولیه فرش بافی به شرح صورت حساب زیر خریداری شده و اکنون اقلام آن به دست شما رسیده است. در مورد اینکه چطور باید اقلام دریافتی را با صورت حساب آن تطبیق داد، در کلاس بحث و گفت‌و‌گو کنید.

خریده‌های نخ خامه بسته‌ای					
حذف	قیمت	تعداد کلاف	جنس	عنوان	رنگ
*	ریال ۱۱۵,۹۱۰		پشم خارجی ۴ لا	رنگ شماره ۶۷ پالت نخ فله‌ای پشم	زرد
*	ریال ۴۰۰,۲۰۰		ابریشم	رنگ شماره ۲۵۶ پالت نخ فله‌ای پشم	پنجه
*	ریال ۱۰۸,۹۹۰		پشم ایرانی ۳ لا گوله شده	رنگ شماره ۲۵۳ پالت نخ فله‌ای پشم	سبز
*	ریال ۱۱۵,۹۱۰		پشم ایرانی ۴ لا گوله شده	رنگ شماره ۲۴۶ پالت نخ پنبه‌ای پشم	خاکستری
	ریال ۷۴۱,۰۱۰	جمع:			
	ریال ۱۳۳,۳۸۲	تخفیف (۱۸٪):			
	ریال ۶۰۷,۶۲۸	قیمت نهایی:			

خریدهای ملزومات بافت							
ردیف	نام کالا	تعداد	قیمت	تخفیف	قیمت نهایی	مبلغ نهایی	حذف
۱	۱۰۰ گرم چله ابریشمی ۳۶ لا رج شمار ۶۰	۱	۴۰۰,۰۰۰ ریال	۴۰,۰۰۰ ریال (۱۰٪)	۳۶۰,۰۰۰	۳۶۰,۰۰۰	*
۲	یک توپک ۲۰۰ گرمی از رنگ شماره ۱، چله پنبه‌ای ۱۲ لا نمره ۲۰ مخصوص رج شمار ۴۶ تا ۵۰	۱	۴۸,۵۰۰ ریال	۹,۷۰۰ ریال (۲۰٪)	۳۸,۸۰۰	۳۸,۸۰۰	*
۳	۱۰۰ گرم چله پنبه‌ای ۹ لای نمره ۲۰، مخصوص رج شمار ۵۰ تا ۵۵	۱	۲۳,۷۰۰ ریال	۴,۷۴۰ ریال (۲۰٪)	۱۸,۹۶۰	۱۸,۹۶۰	*
۴	یک توپک ۲۰۰ گرمی القاج پنبه‌ای ۲۷ لا نمره ۱۰ مخصوص رج شمار ۳۲، ۳۳، ۳۴ از رنگ شماره ۱۰	۱	۴۰,۸۰۰ ریال	۸,۱۶۰ ریال (۲۰٪)	۲۲,۶۴۰	۲۲,۶۴۰	*
۵	۱۰۰ گرم القاج پنبه‌ای ۲۷ لا نمره ۱۰ مخصوص رج شمار ۳۳، ۳۴، ۳۵	۱	۱۹,۲۰۰ ریال	۳,۸۴۰ ریال (۲۰٪)	۱۵,۳۶۰	۱۵,۳۶۰	*
جمع مبلغ فاکتور: ۱/۰۷۳/۳۸۸ ریال اعتبار: ۰ ریال کسری اعتبار: ۱/۰۷۳/۳۸۸ ریال							

فاکتور شماره ۱۲۷۷۷

درگاه: رخ و نقشه

ردیف	نام محصول	دسته / کاربرد	قیمت	تخفیف	قیمت نهایی	تاریخ
1	بخ خانه یک تخته از روز ماهی نمره ۳۰ سازه خانی کوچک	زیادین و سسه اک فلز / ماهی دراز	۲,۸۲۱,۵۷۲ ریال	۲۸٪	۲,۰۳۱,۹۲۲ ریال	۱۳۹۷/۰۷/۰۱
2	نقشه خانه سازه یک تخته از روز ماهی نمره ۳۰ سازه خانی کوچک	زیادین و سسه اک فلز / ماهی دراز	۲,۱۰۰,۰۰۰ ریال	۲۸٪	۱,۵۰۰,۰۰۰ ریال	۱۳۹۷/۰۷/۰۱
3	بخ و نقشه از دیباک من تویی	شاورش / گی و سوره	۲,۹۲۱,۲۵۰ ریال	۲۰٪	۲,۳۳۶,۹۷۵ ریال	۱۳۹۷/۰۷/۰۱
4	بخ و نقشه از دیباک من تویی	شاورش / گی و سوره	۲,۹۲۱,۲۵۰ ریال	۲۰٪	۲,۳۳۶,۹۷۵ ریال	۱۳۹۷/۰۷/۰۱
5	نقشه عددی از شکارگوش ۵ (سسه اک)	زیادین و سسه اک فلز / شکارگوش	۱,۸۰۰,۰۰۰ ریال	۲۸٪	۱,۲۹۶,۰۰۰ ریال	۱۳۹۷/۰۷/۰۱
6	نقشه خانه سازه از دیباک من تویی - سسه اکس کوچک	زیادین و سسه اک فلز / طرح گبه	۱,۰۰۰,۰۰۰ ریال	۲۸٪	۷۲۰,۰۰۰ ریال	۱۳۹۷/۰۷/۰۱
جمع: ۱۲,۹۲۸,۵۵۴ ریال						

خریدهای ملزومات بافت							
ردیف	نام کالا	تعداد	قیمت	تخفیف	قیمت نهایی	مبلغ نهایی	برگشت
1	بگ توپک 200 گرمی از رنگ شماره 1، چله سسه 28 لا نمره 20 مخصوص 24-33	5	۲۸,۵۰۰ ریال	۵,۷۰۰ ریال (۲۰٪)	۲۲,۸۰۰ ریال	۱۹۲,۰۰۰ ریال	
2	بگ توپک 200 گرمی القاج سسه 27 لا نمره 20 مخصوص رج شمار 32-33-34 از رنگ شماره 1	5	۳,۰۰۰ ریال	۶۰۰ ریال (۲۰٪)	۲,۴۰۰ ریال	۱۲,۲۰۰ ریال	
3	بگ کلاف 200 گرمی بود ترک رنگی رج شمار 35	5	۲۸,۷۰۰ ریال	۵,۷۴۰ ریال (۲۰٪)	۲۲,۹۶۰ ریال	۱۸۲,۰۰۰ ریال	
4	بگ توپک 200 گرمی از رنگ شماره 1، چله سسه اک 12 لا نمره 20 مخصوص رج شمار 45 تا 50	15	۲۸,۵۰۰ ریال	۵,۷۰۰ ریال (۲۰٪)	۲۲,۸۰۰ ریال	۳۴۲,۰۰۰ ریال	
5	دارقرف سازه 4 (توپک)	1	۱,۹۸۵,۰۰۰ ریال	۳۹۷,۰۰۰ ریال (۲۰٪)	۱,۵۸۸,۰۰۰ ریال	۱,۵۸۸,۰۰۰ ریال	
جمع: ۲,۰۴۰,۰۰۰ ریال							

شکل ۱۴-۱ صورت حساب خرید



در بازار انواع نخ‌های ترکیبی مانند پنبه/پلی‌استر، نخ اکریلیک، ابریشم مصنوعی و کاموا عرضه می‌شود که بیشتر در صنعت نساجی به کار می‌رود. به دلیل قیمت ارزان تر این نخ‌ها گاهی متأسفانه از آنها در فرش استفاده شده است و می‌شود. در گروه‌های کلاسی خود، در مورد اینکه چرا نباید از این الیاف در بافت فرش‌های دستباف استفاده کرد تحقیق و بررسی کنید و راه‌های تشخیص آنها را به صورت گزارش ارائه دهید.

### اصول ایمنی بلند کردن بار

- ۱ به طور صحیحی در جلوی بار بایستید.
- ۲ پاها را به اندازه عرض شانه‌ها از یکدیگر فاصله دهید.
- ۳ زانوهایتان را خم و عضلات شکمی خود را منقبض نمایید.
- ۴ از هر دو دست استفاده کنید. بار را محکم چنگ بزنید و هر قدر امکان دارد آن را به خود نزدیک تر نمایید.
- ۵ بار را با پا بلند کنید نه با کمر.
- ۶ از آنجایی که عضلات پا از عضلات کمر نیرومندترند، بار را با پا بلند نمایید.
- ۷ انحنا طبیعی را در ستون فقرات خود حفظ نمایید. کمر خود را خم نکنید. برای چرخیدن، پاها را حول محور کفش‌هایتان حرکت دهید نه اینکه کمر خود را بپیچانید.
- ۸ هنگام پایین آوردن بار لحظه بسیار مهمی است. باید مراقب بود به صورت صحیح انجام پذیرد.
- ۹ زانوهایتان را خم کنید و بار را در جلو خود نگه‌دارید. بهتر است بار را روی یک میز بگذارید، در غیر این صورت بدون خم کردن کمر و فقط با خم کردن زانوها و پاها بار را روی زمین قرار دهید.



شکل ۱۵-۱- روش درست بلندکردن بار

### حمل دستی بار

حمل دستی بار انتقال و جابه‌جایی بار توسط دست و دیگر بخش‌های بدن است که همراه بالا بردن، پایین آوردن، کشیدن، هل دادن، نگه‌داشتن، چرخاندن و یا ترکیبی از موارد فوق می‌باشد. بار متعارف نیز باری است که با توجه به شکل، اندازه، ابعاد، نوع، وزن و درجه حرارت آن، فردی که دارای شرایط جسمانی مناسب باشد،

بتواند آن را به راحتی بلند یا حمل نماید. در فعالیت‌های حمل و جابه‌جایی بار در شرایط بهینه که به صورت یک نفره انجام می‌گیرد حداکثر بار مجاز به تفکیک گروه سنی و جنسیت، در آیین‌نامه حفاظتی حمل دستی بار آمده است که به طور کلی حداکثر وزن مجاز برای آن تا ۲۳ کیلوگرم مناسب است.

حمل دستی بار به صورت انفرادی در مواردی ممنوع است. به نظر شما این موارد شامل چه بارهایی می‌شوند. در این باره به همراه هنرآموز خود بحث و گفت‌وگو کنید.

بحث و  
گفت‌وگو



## ۲- تعیین محل نگهداری با توجه به خصوصیات مواد اولیه فرش

خصوصیات فیزیکی مواد اولیه فرش، یکی از عواملی است که در تعیین محل قراردادن آنها در انبار تأثیر دارد. این خصوصیات شامل وزن (اقلام سنگین و سبک) و نوع بسته‌بندی مانند کلاف، دوک، بقچه، کیسه، کارتن، عدل، جعبه، قوطی و یا به صورت فله است که ابعاد و شکل ظاهری آنها را تشکیل می‌دهد. خصوصیات کیفی مواد اولیه فرش (فاسدشدنی، سریع‌الاشتعال بودن و ...) نیز در تعیین محل قراردادن کالا تأثیر بسزایی دارد. از این رو، پس از تعیین محل قراردادن کالا در انبار، نسبت به تعیین قفسه، طبقه و ردیف برای استقرار کالا اقدام می‌شود.

به تصاویر زیر با دقت نگاه کنید.

تمرین  
کلاسی





شکل ۱۶-۱- خصوصیات فیزیکی مواد اولیه فرش

خصوصیات مشترک و متفاوت هر کدام از مواد اولیه در تصاویر بالا را در کادر زیر بنویسید.

### ۳-چیدن و انبار کردن

مهم‌ترین نکاتی که در چیدن کالا در انبار باید به آنها توجه کنید عبارت‌اند از:  
میزان تقاضا: اقلامی را که به‌طور روزمره دریافت و واگذار می‌شوند، باید نزدیک به در انبار چید تا هنگام داد و ستد آنها وقت و کار کمتری صرف شود. آن دسته از اقلامی را که کم‌مصرف‌اند، می‌توان در قسمت‌های انتهایی انبار قرار داد.



شکل ۱۷-۱- چیدن براساس میزان تقاضا

وجه تشابه: اقلامی که وجه اشتراک دارند، باید در کنار هم قرار گیرند. برای مثال نخ‌های تارپنبه‌ای در یک قسمت و نخ‌های تارابریشمی در قسمت دیگر و نزدیک هم انبار شوند.

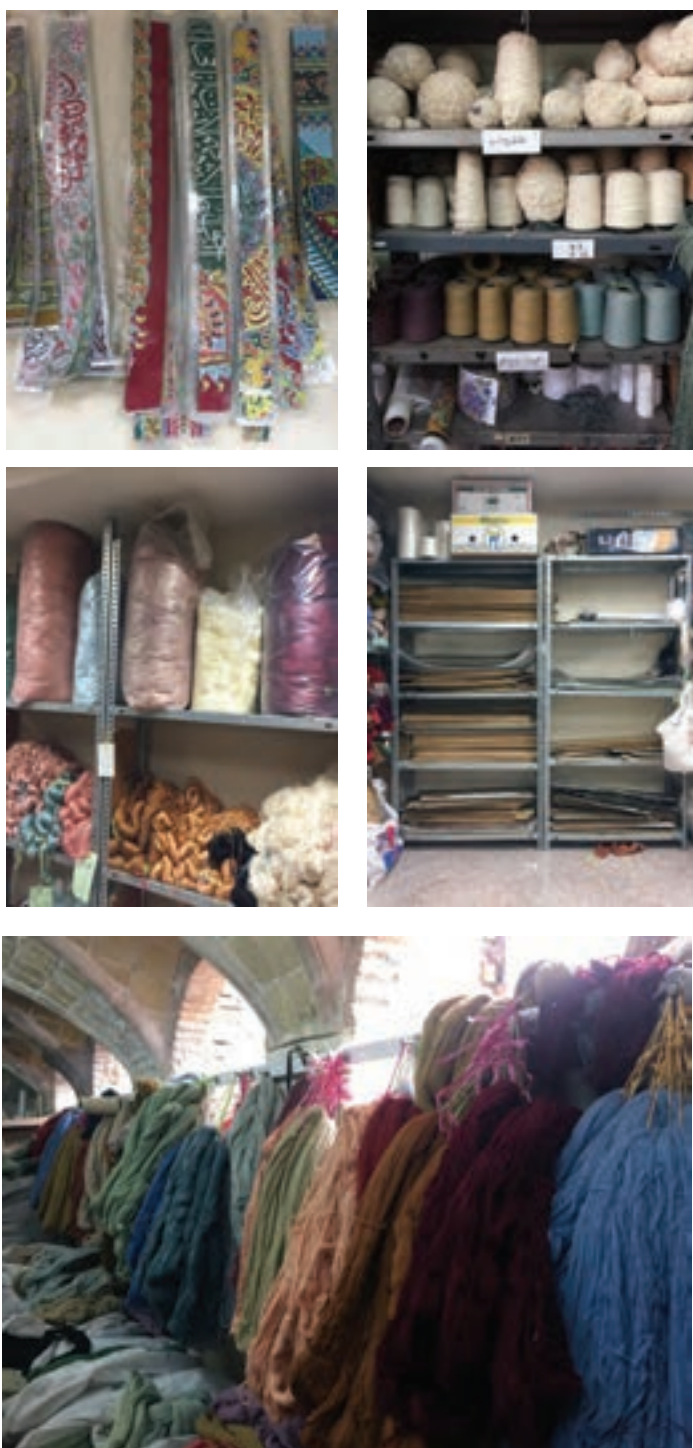

شکل ۱۸-۱- وجه تشابه





شکل ۱۹-۱- اندازه و حجم کالا

اندازه و حجم کالا: باید به اندازه و حجم فیزیکی اقلام توجه کرد. بنابراین اجناس سبک وزن و کوچک در نقاط دورتر و در ارتفاع بیشتر قرار گیرند و کالاهای سنگین و بزرگ، که حمل و نقل آنها مشکل است، در قسمت پایین و نزدیک در انبار نگهداری شوند.



شکل ۲۰-۱- مشخصات کیفی

مشخصات کیفی اجناس: مشخصات شیمیایی و نوع کالا و قراردادن آنها در کنار یکدیگر از نکاتی است که باید به طور خاص به آنها توجه کرد.

#### انبارداری مواد کیسه‌ای بدون جعبه

- ۱ مواد کیسه‌ای باید از سمت دهانه بسته، به طرف تیرک یا دیوار انبار شوند.
- ۲ کیسه‌ها باید به طور دقیق و تمیز روی هم انباشته شوند.
- ۳ از برآمدگی و پیش‌آمدگی کیسه‌ها روی همدیگر به سمت بیرون اجتناب شود، زیرا ممکن است آسیب ببینند و پاره شوند و محتویات داخل آنها به بیرون ریخته شود.
- ۴ احتیاطات یاد شده در هنگام روی هم گذاشتن کیسه‌ها روی حفاظ‌های چوبی (پالت‌ها) رعایت شود و موارد فوق به کار گرفته شود.



شکل ۲۱-۱- انبار مواد اولیه به صورت کیسه‌ای

۴- کنترل شرایط محیطی محل نگهداری



شکل ۲۲-۱- اثرات ناشی از انبارداری نامناسب



تصاویر صفحه قبل چه مفهومی را در ذهن شما تداعی می‌کند؟  
آیا می‌توانید از بزرگان دین احادیثی در مورد دقت در نگهداری مواد با هدف جلوگیری از اسراف، گردآوری کنید؟  
در تصاویر صفحه قبل چه نگرانی‌های زیست محیطی دیده می‌شود؟

### عوامل آسیب‌رسان در جریان نگهداری مواد اولیه فرش بافی

مهم‌ترین عوامل آسیب‌رسان مواد اولیه فرش بافی قبل از مرحله بافت، در مرحله نگهداری از آنها در جدول زیر آمده است.

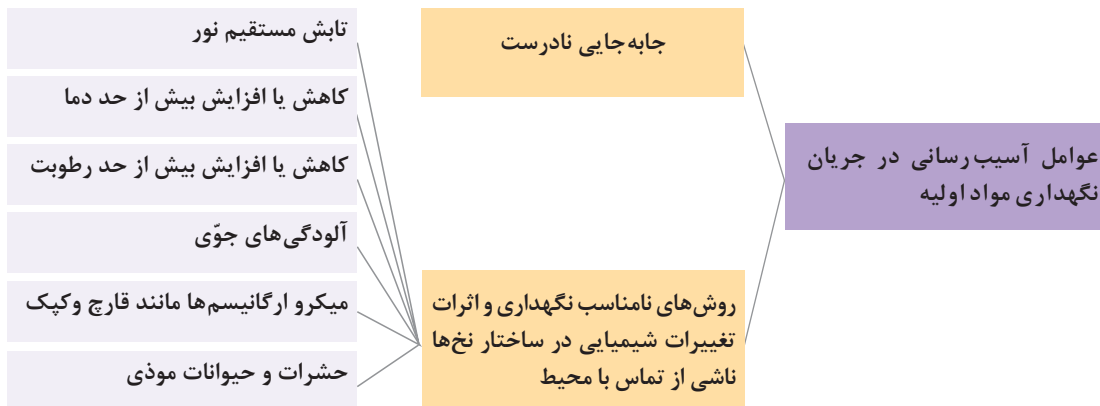

شکل ۲۳-۱. نمودار عوامل آسیب‌رسان مواد اولیه فرش در جریان نگهداری

دمای بالا واکنش‌های شیمیایی را افزایش می‌دهد، بنابراین موجب فرسودگی سریع‌تر نخ‌ها و رنگینه‌ها می‌شود. به همین دلیل مواد اولیه فرش نباید در نزدیک اشیای گرم‌زا و در تماس مستقیم با منابع آنها (از قبیل بخاری، شوفاژ و نور پنجره‌ها) نگهداری شوند. دمای پایین برای مواد اولیه فرش مناسب‌تر است، زیرا باعث می‌شود فعالیت حشرات کمتر گردد و آسیب کمتری به آنها برسد.

رطوبت زیاد باعث رشد قارچ‌ها می‌شود و در مقابل، کاهش بیش از حد رطوبت موجب شکنندگی الیاف طبیعی می‌گردد. بنابراین باید از نوسانات شدید رطوبت در انبار جلوگیری کرد. در صورت بالا بردن میزان رطوبت می‌توان از سیلیکاژل استفاده کرد. کف‌پوش‌های مناسب نیز موجب تبدیل میزان رطوبت انبار می‌گردد. همچنین با رعایت اصول بهداشتی و پیشگیری‌های لازم، باید از ورود هوای آلوده به انبار جلوگیری کرد. سیستم‌های تهویه و تصفیه هوا مهم‌ترین وسایل مورد استفاده در این زمینه است.

همان‌طور که در نمودار بالا مشاهده می‌کنید، مهم‌ترین عوامل آسیب‌رسان مواد اولیه فرش قبل از مرحله بافت در جریان انبارداری مواد اولیه، به نگهداری و حفاظت آنها در انبار مربوط می‌شود که بیشترین آنها مربوط به بیدخوردگی و تداخل رنگ است.



درباره بسته‌بندی، که مناسب‌ترین روش برای حفاظت و جلوگیری از تداخل رنگ نخ‌های مورد استفاده در فرش بافی است و همچنین سهولت آن در جابه‌جایی، تحقیق کنید و با تهیه نمونه‌های مناسبی از مواد اولیه بسته‌بندی شده، در مورد آنها بحث و تبادل نظر کنید.



شکل ۲۴-۱- فرایند بسته‌بندی مواد اولیه فرش

در جلسه بعد، به صورت گروهی از یک انبار مواد اولیه فرش و در صورت دسترسی نداشتن به آن، از یک انبار مرتبط با صنایع نساجی بازدید داشته باشید و در مورد زمان و نحوه انبارگردانی آن گزارش تهیه کنید و از فرم‌های مورد استفاده عکس بگیرید.

بازدید



## ارزشیابی شایستگی انبارداری مواد اولیه فرش

<p><b>شرح کار:</b> انجام انبارداری مواد اولیه فرش در سه مرحله: دریافت یا تحویل گرفتن، نگهداری و حفاظت (انبار کردن) و تحویل دادن</p>			
<p><b>استاندارد عملکرد:</b> توانایی دریافت مواد اولیه فرش به همراه مدارک خرید و حفظ آنها با توجه به آیین نامه ایمنی انبارهای کالا براساس اصول جابه جایی دستی، طبقه بندی و چیدن اجناس</p>			
<p><b>شاخص ها:</b> تحویل گرفتن (ورود) مواد اولیه فرش و تحویل دادن (خروج) آنها و رساندن اقلام مورد نیاز قسمت ها یا خریداران با کمترین وقت و نیروی مورد نیاز</p>			
<p><b>شرایط انجام کار و ابزار و تجهیزات</b>  <b>مکان:</b> کارگاه (انبار مواد اولیه فرش)  <b>زمان:</b> چهار ساعت</p>			
<p><b>ابزار و تجهیزات:</b> رطوبت سنج - دماسنج - ترازوی دیجیتال - رایانه و لوازم جانبی آن - چاپگر - کاغذ - خودکار - ماژیک - برچسب - مهر - میز - صندلی - قفسه فلزی یا چوبی - انواع مواد اولیه فرش - چهارپایه کوتاه و بلند - قیچی</p>			
<p><b>معیار شایستگی</b></p>			
ردیف	مرحله کار	حداقل نمره قبولی از ۳	نمره هنرجو
۱	تعیین انواع انبارهای مواد اولیه فرش	۱	
۲	دریافت (ورود) مواد اولیه فرش	۲	
۳	جابه جایی و چیدن مواد اولیه فرش	۲	
۴	نگهداری و حفاظت مواد اولیه فرش	۲	
	شایستگی های غیرفنی، ایمنی، بهداشت، توجهات زیست محیطی و نگرش: بهداشت کار و ایمنی - مستندسازی	۲	
	<b>میانگین نمرات</b>		*
<p>* حداقل میانگین نمرات هنرجو برای قبولی و کسب شایستگی، ۲ می باشد.</p>			

## واحد یادگیری دوم

### انبارداری فرش

#### مقدمه

در طول تاریخ، انواع فرش‌های بافته‌شده نقش مهمی در زندگی بشر داشته‌اند. با توجه به ماهیت بسیار حساس و آسیب‌پذیر فرش‌ها در برابر شرایط محیطی، جزء آن دسته از کالاهایی قرار دارند که به حفاظت و نگهداری دقیق‌تری نیاز دارند. فرش کالای با ارزشی است که در صورت نگهداری خوب می‌تواند سالم، قابل استفاده، شکوهمند و زیبا باقی بماند.

همچنین با توجه به اینکه تولید انواع فرش مستلزم صرف هزینه و زمان زیاد است، انبارداری صحیح آن از اهمیت بالایی برخوردار است. آیا تاکنون در مورد انبارداری فرش مطالعه داشته‌اید؟ آیا می‌دانید ویژگی‌های شغل انبارداری فرش چیست و دلایل اهمیت بسیار بالای آن کدام‌اند؟



شکل ۲۵-۱- انبار فرش فروشگاه فرش

#### استاندارد عملکرد

نگهداری فرش براساس استاندارد با توجه به تعداد آن در انبار مناسب

## کارکرد انبارهای فرش

در کتاب همراه هنرجو با انواع تقسیم‌بندی انبارها آشنا شده‌اید. فرش بر اساس نوع و نام کالا در قسمت کالاهای ساخته شده (محصول) قرار می‌گیرد. نگهداری فرش را با در نظر گرفتن نوع مالکیت آن می‌توان به صورت زیر تفکیک کرد:

۱ نگهداری فرش در انبارهای کوچک و چندمنظوره به صورت خانگی در تعداد کم؛

۲ نگهداری فرش در مخازن موزه‌ها و مجموعه‌داران شخصی؛

۳ نگهداری فرش در انبارهای فروشندگان، تجار و صادرکنندگان؛

هدف از نگهداری فرش در هر کدام از موارد بالا هرچند اندکی با هم فرق دارد، اما رعایت اصول حفاظت از این بافته‌ها و الزامات انبارداری آنها دارای اشتراکات مهمی است.

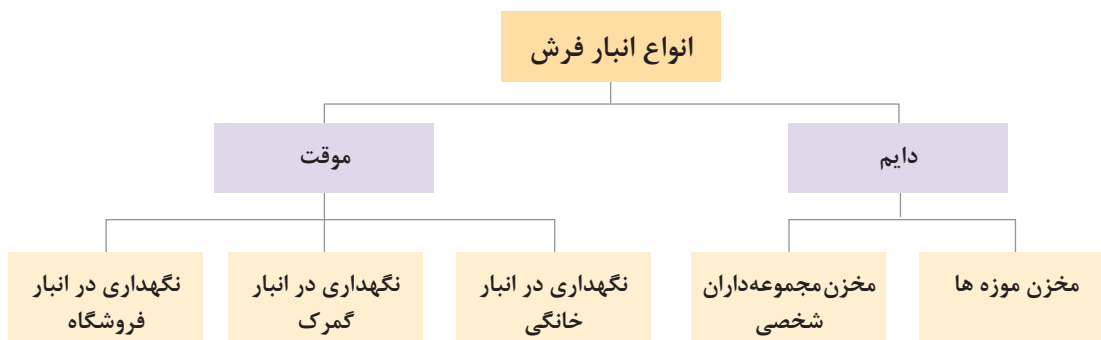

شکل ۲۶-۱. نمودار تقسیم‌بندی انواع انبارهای فرش

## فضای انبار فرش



شکل ۲۷-۱. پلان کلی از انبار فرش

فضای انبار فرش باید به طور کلی مطابق با آیین‌نامه‌های ایمنی انبار کالا و به‌طور خاص منسوجات باشد.

### الزامات ساختمانی انبار فرش

نکته مهم برای آماده‌سازی انبار فرش این است که مکان آن متناسب با ماهیت فرش باشد. برخی از الزامات ساختمانی فوق عبارت‌اند از:

۱ داشتن وسعت لازم؛

۲ داشتن نور و هوای کافی (مجهز به سیستم تهویه مطبوع)؛

۳ در دسترس بودن؛

۴ برخوردار بودن از مصالح ساختمانی مناسب، سقف بلند، و پنجره‌های کافی؛

۵ دسترسی داشتن به وسایل نقلیه؛

۶ داشتن مسیر مناسب برای عبور ماشین‌های آتش‌نشانی.

یکی از بخش‌های مهم در انبارهای فرش تجهیز آنها به کف مناسب و مقاوم در برابر شرایط کاری و محیطی است. مناسب نبودن کف انبار اختلال در چرخش کار و آسیب‌دیدگی به فرش‌ها و تجهیزات در حال کار و ایجاد هزینه‌های تعمیر و نگهداری فرش‌ها را در پی دارد.

### ابزار و تجهیزات انبار فرش

رطوبت‌سنج - دماسنج - کپسول آتش‌نشانی - سیستم روشنایی - باسکول - پنل‌های چوبی - قیچی - چاقو - سیستم تهویه هوای مطبوع - رایانه و لوازم جانبی - چاپگر - بارکدخوان - میز - صندلی - قفسه - لیفتراک - جاروبرقی

### مواد مصرفی انبار فرش

نرم‌افزارهای تخصصی انبارداری - کاغذ - خودکار - سربرگ‌های چاپی - مهر - انواع نخ و پوشن (کاور) - انواع مواد بیدکش و حشره‌کش‌ها به‌صورت بخار یا مایع - انواع پارچه‌های پنبه‌ای و کتان - انواع طناب - کیسه‌های نایلونی





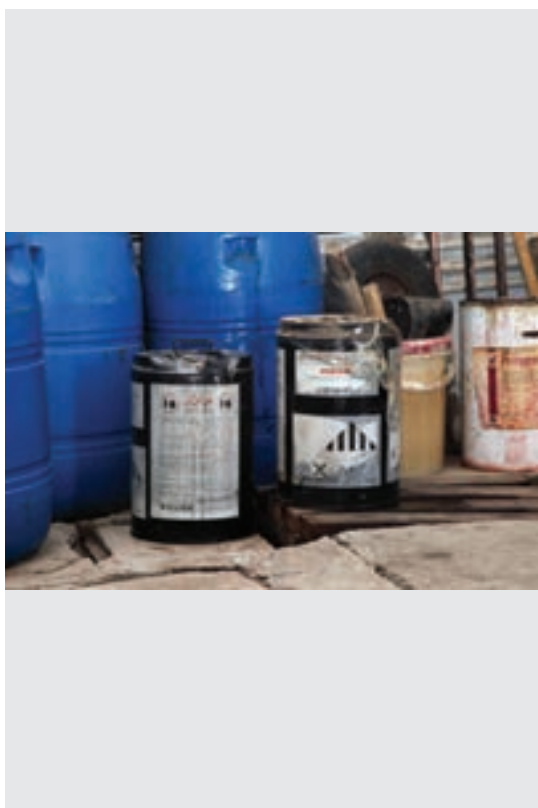
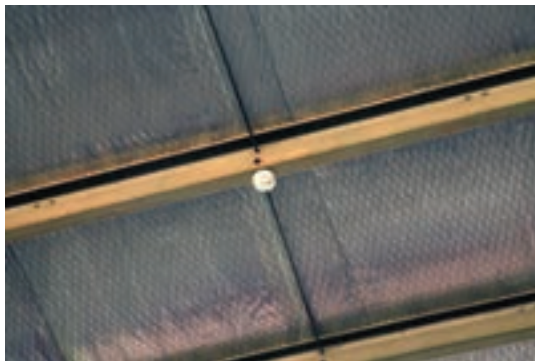

شکل ۲۸-۱- تجهیزات و مواد مصرفی انبار فرش

### کنترل تجهیزات و مواد مصرفی انبار فرش

برای جلوگیری از وارد شدن آسیب و لطمه به فرش‌ها در حین نگهداری و انبارداری، لازم است تجهیزات انبار فرش دائماً کنترل و بازرسی شود. انباردار باید در صورت بروز مشکل، آن را به موقع به مدیر خود گزارش کند. دستگاه‌های تهویه و تصفیه هوا مهم‌ترین وسایل مورد استفاده در انبارهای فرش‌اند. تعویض یا تعمیر آنها در صورت خرابی بر عهده تکنسین‌هاست. کنترل سیستم برق انبار، بررسی تاریخ مصرف مواد مصرفی و... از وظایف دیگر انباردار فرش است.

## روش انبار کردن فرش



شکل ۲۹-۱- روش‌های انبار کردن فرش

## روش‌های انبار کردن فرش

نحوه قرار دادن فرش‌ها در انبار برای نگهداری به صورت تخت، تا کردن، یا رول است.

## روش تخت

این روش برای نگهداری از فرش‌ها در انبار بهترین گزینه است. در این روش فشارهای وارده بر فرش‌ها به حداقل ممکن می‌رسد. معمولاً با توجه به محدودیت فضای انبار از این روش بیشتر در نگهداری فرش‌هایی با ابعاد کوچک یا فرش‌های خاص یا بسیار آسیب‌دیده و شکننده استفاده می‌شود. در روش تخت، فرش‌ها، بر اساس دسته‌بندی‌های از قبل مشخص شده مانند منطقه جغرافیایی، نوع مواد اولیه و بافت و غیره بر روی تخته‌های چوبی، که از زمین به اندازه کافی فاصله دارد، پهن می‌شود. بر روی هر فرش، برای مثال نفتالین می‌ریزند و فرش دیگری روی آن پهن می‌کنند.



شکل ۳۰-۱- روش تخت

## روش تا کردن

در روش تا کردن، فرش را پهن می‌کنند. آن‌گاه با تا کردن گوشه‌ها به طرف درون فرش آنها را روی هم می‌چینند. از این روش برای انبار موقت، حمل و نقل و نگهداری در انبار گمرک (به صورت عدل‌بندی شده) بیشتر استفاده می‌شود.





شکل ۳۱-۱- روش تا کردن

### روش رول کردن

در این روش، فرش‌ها لوله شده می‌شوند، سپس آنها را روی تخته می‌چینند. از این روش بیشتر به دلیل کمبود جا استفاده می‌شود. قبل از این کار باید از خشک بودن فرش اطمینان کامل داشت. از مهم‌ترین ویژگی‌های این روش، علاوه بر نگهداری امن فرش، فضاگیری کمتر آنها، با توجه به محدودیت‌های فضای انبار و امکان افزایش تدریجی موجودی انبار است.



شکل ۳۲-۱- روش رول کردن

## حفاظت و نگهداری فرش در انبار

در واحد یادگیری قبل، در قسمت عوامل آسیب‌رسان مواد اولیه فرش آموخته‌اید که نوسانات دما و رطوبت به تسریع فرسودگی نخ‌ها و رنگینه‌ها، کپک‌زدن، ایجاد بوی بد و بی‌رنگ شدن فرش منجر می‌شود. از این رو برای انبار کردن فرش، باید از فضاهایی با سقف شیروانی و یا انواع زیرزمین که فاقد تدابیر ایمنی است، صرف‌نظر کرد. سطحی که فرش بر روی آن گسترده می‌شود باید صاف، خشک و عاری از گرد و خاک باشد و در فواصل زمانی معین، مثلاً هر ماه یک‌بار، فرش‌ها مورد بارزسی قرار گیرند. برخی از انواع نورها نیز برای فرش مضرند. مثلاً الیاف ابریشم به دلیل پروتئینی بودن در برابر اشعه فرابنفش تخریب می‌شود. دمای انبار فرش بهتر است در زمستان بین ۱۵/۵ تا ۲۰ و در تابستان بین ۲۰ تا ۲۲ درجه سانتی‌گراد باشد.

دی‌اکسید گوگرد، ذرات آهن، ذرات گوگرد و انواع سولفورها می‌توانند از جمله آلودگی‌های هوای اطراف انبار باشند که در نابودی تدریجی فرش تأثیر بسیار مخربی دارند. زیان‌بارترین آلودگی موجود در هوا برای فرش سولفورها هستند، زیرا با بخار آب تشکیل اسید سولفوریک می‌دهند و باعث سستی و بی‌دوامی الیاف فرش می‌شوند.

برای جلوگیری از بیدخوردگی فرش می‌توان از نکالت یا مواد گیاهی (مانند تنباکو) بهره برد. باید دقت شود از این مواد در حد متعارف استفاده شود.

ایمنی



## ارزشیابی شایستگی انبارداری فرش

شرح کار: کنترل وضعیت و تجهیزات انبار فرش و انبار کردن فرش با یکی از روش‌های تخت، تا شده یا رولی			
استاندارد عملکرد: نگهداری فرش براساس استاندارد با توجه به تعداد آن در انبار مناسب			
شاخص‌ها: انبار کردن فرش با بهترین روش با توجه به نوع فرش و انبار و نگهداری و حفاظت از آن به صورت درست			
<p>شرایط انجام کار و ابزار و تجهیزات</p> <p>شرایط: مکان: کارگاه (انبار فرش)</p> <p>زمان: ۳ ساعت</p> <p>ابزار و تجهیزات: انواع پارچه‌های پنبه‌ای و کتان، پانل، رطوبت‌سنج، دماسنج، قیچی، چاقو، کاغذ، خودکار، مهر، سربرگ‌های چاپی، میز، صندلی، قفسه، انواع نخ و کاور، انواع مواد بیدکش و جاروبرقی.</p>			
<b>معیار شایستگی</b>			
ردیف	مرحله کار	حداقل نمره قبولی از ۳	نمره هنرجو
۱	تعیین کارکردهای انواع انبار فرش	۲	
۲	تعیین الزامات ساختمانی انبار فرش	۱	
۳	کنترل تجهیزات و مواد مصرفی در انبار فرش	۲	
۴	انبار کردن فرش	۲	
۵	حفاظت و نگهداری فرش	۲	
	شایستگی‌های غیرفنی، ایمنی، بهداشت، توجهات زیست محیطی و نگرش:	۲	
	بهداشت کار و ایمنی - مستندسازی		
	میانگین نمرات		*

\* حداقل میانگین نمرات هنرجو برای قبولی و کسب شایستگی، ۲ می باشد.



## پودمان دوم

### ارزیابی مقدماتی فرش



## واحد یادگیری ۱

### ارزیابی شیوه بافت فرش

#### مقدمه

در کتاب دانش فنی پایه آمده است: «روش‌های بافت در انواع فرش با یکدیگر تفاوت دارند و به‌عنوان مثال سه نوع روش بافت تخت، نیم‌لول و لول برای بافت قالی وجود دارد». برای ارزیابی شیوه بافت در هر کدام از سه حالت گفته‌شده لازم است موارد زیر بررسی شود.

۱ نوع گره؛

۲ شیوه پودگذاری؛

۳ نوع زنجیره و گلیم ابتدا و انتهای فرش؛

۴ نوع شیرازه‌ها.

آیا می‌دانید شیوه بافت فرش برای چه منظوری ارزیابی می‌شود؟ به نظر شما شیوه‌های مختلف بافت فرش بیانگر چه مطالب مهمی هستند؟



شکل ۱-۲- ارزیابی مقدماتی فرش

#### استاندارد عملکرد

ارزیابی بافت فرش با بررسی سازوکار (مکانیزم) بافت، تعیین نوع گره، شیوه پودگذاری، شیرازه پیچی و سربندی



## ابزار و تجهیزات شیوه بافت فرش

برای ارزیابی شیوه بافت فرش جهت ثبت خواسته‌های مورد نظر، به تکه‌هایی از فرش‌های کهنه، متر، کاغذ، خودکار و در صورت نیاز برای برش و بررسی بیشتر به ابزارهایی مانند قلاب، قیچی و درفش احتیاج خواهد بود.

دست‌بافته‌های کهنه	متر یا خط کش	کاغذ و خودکار	رایانه	پوستر انواع گره‌ها و روش‌های پوددهی	دوربین عکاسی
--------------------	--------------	---------------	--------	-------------------------------------	--------------



شکل ۲-۲- ابزار و تجهیزات ارزیابی فرش

## وضعیت تارها در شیوه‌های بافت

در بافت گونه‌های مختلف قالی یکی از بارزترین تفاوت‌ها، زاویه قرار گرفتن تارها نسبت به هم است. شیوه بافت تخت: در بافت تخت، زاویه قرار گرفتن تارها در سطح مقطع بافت ۱۸۰ درجه است. تارها در این روش در سردار به هم چسبیده نیستند و فاصله بین آنها به اندازه یک قطر تار یا کمی بیشتر است.

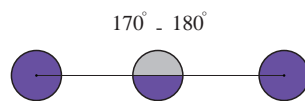

شکل ۲-۳- وضعیت قرارگیری تارها در شیوه تخت

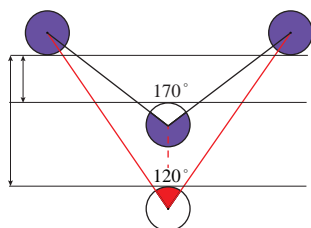

**شیوه بافت نیم لول:** در بافت نیم لول، زاویه قرار گرفتن تارها در سطح مقطع بافت بین ۱۲۰ تا ۱۷۰ درجه است. تارها در این روش در سردار به هم چسبیده نیستند و فاصله بین آنها کمتر از اندازه یک قطر تار است.

شکل ۴-۲- وضعیت قرارگیری تارها در شیوه نیم لول

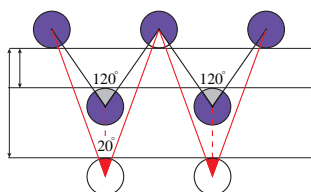

**شیوه بافت لول:** در بافت لول، زاویه قرار گرفتن تارها در سطح مقطع بافت بین ۸۰ تا ۱۲۰ درجه است. تارها در این روش در سردار به هم چسبیده اند و فاصله ای بین آنها وجود ندارد.

شکل ۵-۲- وضعیت قرارگیری تارها در شیوه نیم لول

### تعیین نوع گره

همان طور که می دانید، روش های مختلفی برای گره زدن وجود دارد. تاکنون رایج ترین آنها را فرا گرفته و شناخته اید. باید گفت گره های مختلف دیگری نیز وجود دارد که با توجه به پراکندگی مناطق قالی بافی در ایران کم و بیش از آنها استفاده می شود. از آن جایی که تعیین نوع گره در ارزیابی شیوه بافت و ارزیابی کلی فرش بسیار تأثیرگذار است، ضرورت دارد نوع گره به درستی تشخیص داده شود.

### دسته بندی انواع گره ها

#### گره بر روی یک تار

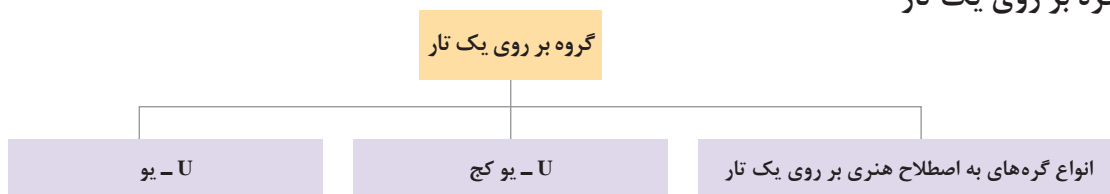

شکل ۶-۲- نمودار گره بر روی یک تار

#### گره بر روی دو تار

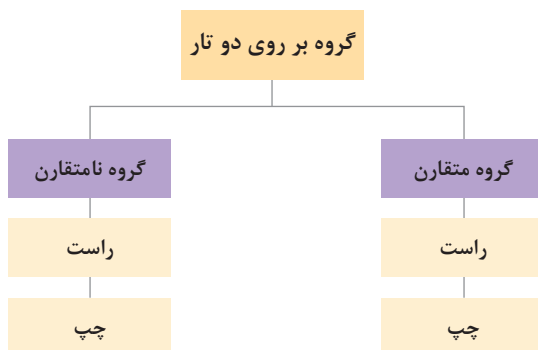

شکل ۷-۲- نمودار گره بر روی دو تار

## گره بر روی بیش از ۲ تار

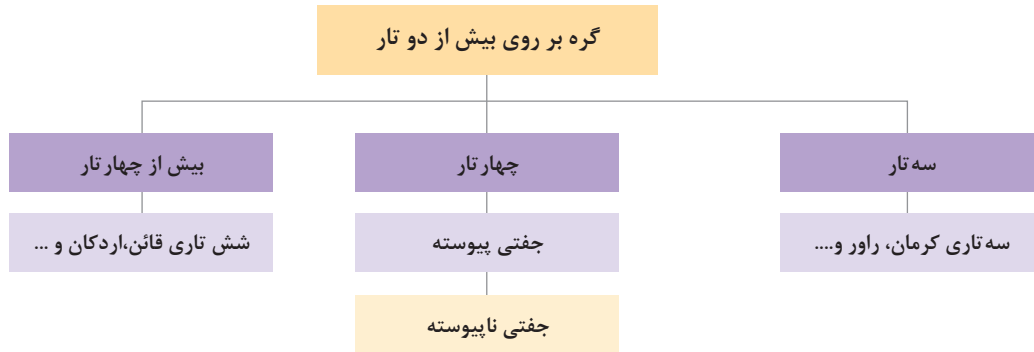

شکل ۸-۲- نمودار گره بر روی بیش از دو تار

برای تعیین نوع گره، تکه فرش کهنه‌ای را که در اختیار دارید، صاف روی زمین پهن کنید. سپس، دو ردیف پرز را از هم دور سازید و به انتهای گره توجه کنید. همچنین می‌توانید با تا کردن از پشت فرش در جهت پودها، پایه و بن گره را مشاهده و بررسی کنید. در صورت امکان، یک پرز از فرش بیرون بکشید و از روی حالت پیچش گره و تعداد تار که هر گره روی آن زده شده است نوع گره را تعیین کنید و با دقت در نمودار زیر، از نمای بالا آن را ترسیم کنید.

تجربه و عمل

○ ○ ○ ○ ○ ○ ○ ○ ○ ○

تخت

○ ○ ○ ○ ○ ○ ○ ○  
○ ○ ○ ○ ○ ○ ○ ○

نیم لول

تار زیر

تار رو

○ ○ ○ ○ ○ ○ ○ ○  
○ ○ ○ ○ ○ ○ ○ ○

لول

تار زیر

تار رو

### شیوه‌های پوددهی

**شیوه تخت:** برای بافت تخت در اغلب موارد از یک نوع پود رو استفاده می‌شود. به همین سبب به آن تک پود هم می‌گویند. این پود از بالای ضربدری چله عبور می‌کند و به شکل آزاد یا کشیده کوبیده می‌شود. کشیده بودن یا سفت بودن پود بافت کرباس را به وجود می‌آورد. آزاد بودن پود موجب می‌شود فشار چله‌ها، پود را به شکل موج‌دار درآورد و این پود موج‌دار به شکل کامل قوس تارهایی را که زیر و رو می‌شوند می‌پوشاند. به همین دلیل در پشت قالی تنها پودها و قوس‌های گره را می‌توان دید.



شکل ۹-۲- تخت (شل)

این ویژگی موجب می‌شود، قالی‌های تخت با قالی‌های لول باف بسیار شبیه هم شوند. تنها تفاوت این دو قالی در آن است که در پشت قالی «تخت پود شل» هر دو قوس گره و در پشت قالی لول یکی از قوس‌ها نمایان است. بافت فرش‌های تخت پود شل در قالی‌های روستایی - عشایری منطقه بختیاری سابقه دارد. کارشناسان برای شناخت این قالی‌ها به بافت پشت قالی توجه می‌کنند. در بافت پشت این قالی‌ها همواره قوس گره‌ها دوتایی است و قوس تک دیده نمی‌شود. در بافت تخت پود شل حرکت پودها موج‌دار و حرکت تارها مستقیم است.



شکل ۱۰-۲- نیم لول

**شیوه نیم لول:** برای بافت نیم لول از دو نوع پود زیر و رو استفاده می‌شود. پود زیر ضخامتی همانند پود رو دارد و این از تفاوت‌هایی است که برای بافت نیم لول و لول می‌توان به آن اشاره کرد. پود زیر از فضای زیر ضربدری چله عبور می‌کند به شکلی که تارهای زیر و رو پود را در میان می‌گیرند. پس از پود زیر، پود رو عبور داده می‌شود. پود رو از بالای ضربدری عبور می‌کند و به شکل نرم روی پود ضخیم کوبیده می‌شود. به همین دلیل است که پود رو مسیری مارپیچ و زیگزاگ مانند ایجاد می‌کند.

**شیوه لول:** برای بافت لول از دو نوع پود زیر و رو استفاده می‌شود. پود زیر ضخامت‌ی تا دو برابر قطر تارها دارد و از فضای زیر ضربدری چله عبور می‌کند، به شکلی که تارهای زیر و رو پود ضخیم را در میان می‌گیرند. پس از پود زیر پود رو عبور داده می‌شود. پود رو از بالای ضربدری چله عبور می‌کند و به شکل نرم روی پود ضخیم کوبیده می‌شود. به همین دلیل است که پود رو مسیری مارپیچ و زیگزاگ مانند ایجاد می‌کند.



شکل ۱۱-۲- لول

تکه فرش کهنه‌ای را که در اختیار دارید، از پشت در جهت پودها به میزان لازم تا کنید و با بررسی آن اطلاعاتی در خصوص تعداد، رنگ و قطر پودها به دست آورید.

تجربه و عمل



**خواب فرش:** پرز فرش، به دلیل شکل گره و شیوه‌های اجرای بافت، پس از اتمام کار بافت به یک سمت متمایل است. با کشیدن دست بر روی سطح فرش می‌توان احساس کرد که دست در یک جهت آسان‌تر حرکت می‌کند که همان جهت خواب فرش است. خواب اصلی هم راستای چله‌هاست (پایین و بالای فرش) که با آن می‌توان ابتدا و انتهای فرش را تشخیص داد. خواب فرعی نیز هم‌جهت با پودهاست که نشان‌دهنده راست یا چپ بودن خواب فرعی فرش است.

فقط فرش‌های نیم‌لول و لول، دارای خواب فرعی هستند. در فرش‌های تخت باف و فرش‌هایی که با گره U بافته شده باشند خواب فرعی وجود ندارد و صرفاً به مرور زمان و پا خوردن فرش، پرزها به یک جهت متمایل پیدا می‌کنند.

نکته



تناسب بین نخ‌های چله، پود و پرز در رج‌شمارهای مختلف متفاوت است. مثلاً برای رج‌شمار ۶۵ باید پود زیر ۱۲ لا و پود رو ۴۲ لا باشد. جدول صفحه بعد را با دقت مطالعه و سپس پژوهش کنید در منطقه شما تناسب نخ‌ها در رج‌شمارهای مختلف چه شباهت‌ها و چه تفاوت‌هایی با جدول صفحه بعد دارد. نتایج به دست آمده از تحقیق خود را در نرم‌افزار ورد (Word) تایپ و در کلاس ارائه کنید.

پژوهش و بررسی



انواع نخ فله‌ای پشم و مشخصات فنی بافت‌های مرتبط با هریک از آنها

نخ پشم مرینوس ۴ لا (نمره ۲۰) - وزن تقریبی ۱۰۰ گرم					
یک کلاف از این ابریشم برای بافت چند خانه از نقشه کافی است؟					
نوع بافت	رج	تعداد خانه نقشه	چله	القاج	پود نازک
برای فرش	۴۶	۱۲۵۰۰ گره ۴ سانتی و ۱۶۵۰۰ گره ۳ سانتی	چله پنبه‌ای ۱۲ لای نمره ۲۰	پنبه ۲۶ لا نمره ۲۰	نخ خیاطی
برای گلیم کرباس	۴۷	۷۴۶۰۰ خانه نقشه			
برای گلیم پیچ	۴۸	۵۱۵۰۰ خانه نقشه		پشم مرینوس ۴ لا	نخ خیاطی

نخ پشم داخلی ۳ لا (نمره ۹) - وزن تقریبی ۱۰۰ گرم					
یک کلاف از این پشم برای بافت چند خانه از نقشه کافی است؟					
نوع بافت	رج	تعداد خانه نقشه	چله	القاج	پود نازک
برای فرش	۳۲	۷۳۵۰ گره ۴ سانتی	چله پنبه‌ای ۱۸ لای نمره ۲۰	پنبه‌ای ۲۷ لا نمره ۱۰	پنبه ۳ لا نمره ۲۰
برای گلیم کرباس	۳۳	۲۳۵۰۰ خانه نقشه			
برای گلیم پیچ	۳۴	۲۲۶۰۰ خانه نقشه		پشم داخلی ۳ لا	پنبه ۳ لا نمره ۲۰

نخ پشم داخلی ۴ لا (نمره ۵) - وزن تقریبی ۱۰۰ گرم					
یک کلاف از این پشم برای بافت چند خانه از نقشه کافی است؟					
نوع بافت	رج	تعداد خانه نقشه	چله	القاج	پود نازک
برای فرش	۲۰	۱۸۷۰ گره ۵/۵ سانتی	چله پنبه‌ای ۱۵ لای نمره ۱۰	پنبه‌ای ۲۲ لا نمره ۶	پنبه ۳ لا نمره ۱۰
برای گلیم کرباس	۲۱	۷۱۰۰ خانه نقشه			
برای گلیم پیچ	۲۲	۷۰۰۰ خانه نقشه		پشم داخلی ۴ لا	پنبه ۳ لا نمره ۱۰

نخ پشم داخلی ۸ لا (نمره ۵) - وزن تقریبی ۱۰۰ گرم					
یک کلاف از این پشم برای بافت چند خانه از نقشه کافی است؟					
نوع بافت	رج	تعداد خانه نقشه	چله	القاج	پود نازک
برای فرش	۱۰	۸۱۰ گره ۶/۵ سانتی	چله پنبه‌ای ۱۰ نمره ۳۳ لای	پنبه ۳۸ لا نمره ۶	پنبه ۳ لا نمره ۱۰
برای گلیم کرباس	۱۱	۱۴۰۰ خانه نقشه		۴ رج پود از پشم داخلی ۸ لا	
برای گلیم پیچ	۱۲	۱۶۰۰ خانه نقشه		پشم داخلی ۸ لا	پنبه ۳ لا نمره ۱۰

شکل ۱۲-۲. جدول تناسب نخ‌های فرش

### ارزیابی سربندی فرش (زنجیره ابتدا و انتهای فرش)

معمولاً در مرحله آماده‌سازی چله بر روی دار، به منظور تنظیم تارها برای بافت گلیم ابتدای فرش، از زنجیره استفاده می‌شود. این کار در پایان بافت نیز تکرار می‌شود. علاوه بر امکان اجرای زنجیره ابتدا و انتهای فرش با دست یا قلاب بر روی دار، می‌توان آن را، بعد از پایین آوردن فرش از دار نیز، اجرا کرد. زنجیره قایقی یکی از متداول‌ترین زنجیره‌هایی است که از آن به وفور استفاده می‌شود.



شکل ۱۳-۲. زنجیره قایقی



شکل ۱۴-۲. دو گره نخودی

### نکات مهم در ارزیابی زنجیره فرش

از آن جایی که اجرای زنجیره قبل از بافت، معمولاً استحکام لازم را ندارد، در برخی مناطق قالی‌بافی از آن صرف نظر می‌شود و بعد از اتمام بافت و در مرحله تکمیل از زنجیره‌ای محکم و با دوام با نام «دو گره» استفاده می‌شود. از این رو می‌توان زمان اجرای زنجیره را از روی نوع و استحکام آن تشخیص داد.

### ارزیابی سربندی فرش (گلیم ابتدا و انتهای فرش)

در ابتدای فرش، به منظور ایجاد تنظیمات اولیه برای شروع بافت در هنگام چله‌کشی یا چله‌ریزی و حفاظت از فرش و زیبایی آن، از گلیم‌بافی استفاده می‌شود. این کار در پایان بافت نیز تکرار می‌شود. گلیم سربندی فرش به صورت لول بافت، نیم‌لول بافت و تخت بافت اجرا می‌شود.

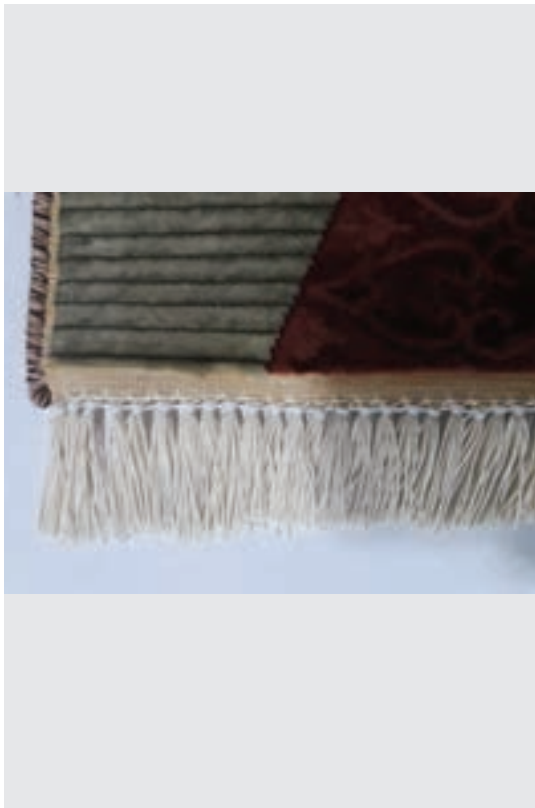

شکل ۱۶-۲ - گلیم سوف



شکل ۱۵-۲ - گلیم کرباس

### نکات مهم در ارزیابی گلیم ابتدا و انتهای فرش

- عبور صحیح پود از لابه‌لای تارها به صورت یک در میان؛
- یکنواختی و کشش پود در سراسر بافت سربندی؛
- متناسب بودن پود با تار و رج‌شمار فرش.



### ارزیابی شیرازه‌های طرفین فرش

همان‌طور که می‌دانید، شیرازه‌های فرش به صورت متصل یا منفصل پیچیده می‌شوند.



شکل ۱۸-۲- شیرازهٔ حصیری (با بود ضخیم)



شکل ۱۷-۲- شیرازهٔ فرش

بنابراین در هنگام ارزیابی شیرازه‌های فرش لازم است متصل یا منفصل بودن آنها را به درستی تشخیص دهید. سپس نوع آن را تعیین کنید.



شکل ۱۹-۲- شیرازهٔ حصیری (با نخ خامه)

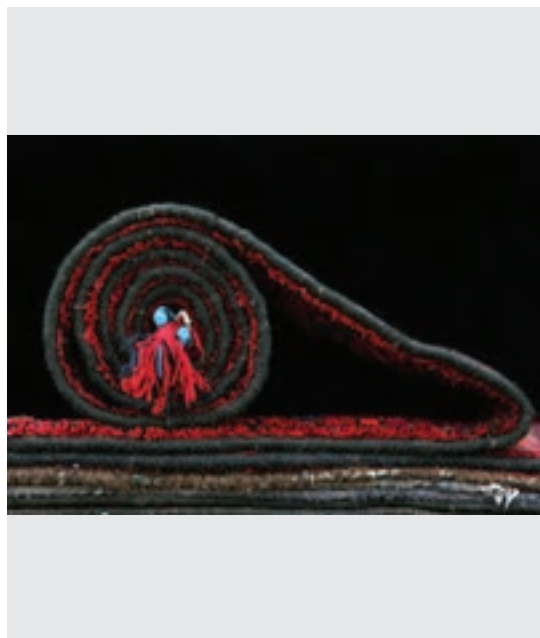

شکل ۲۰-۲- شیرازۀ ساده



شکل ۲۲-۲- شیرازۀ متخاصم



شکل ۲۱-۲- شیرازۀ متقاطع

### نکات مهم در ارزیابی شیرازه‌های فرش

- تشخیص متصل یا منفصل بودن آن؛
- اجرای صحیح و درست آن (صاف و یک دست بودن شیرازه)؛
- تناسب پهنای شیرازه با فرش (داشتن نخ تراز مناسب)؛
- هم‌خوانی رنگ شیرازه با رنگ پرز فرش؛
- داشتن ضخامت مناسب با پرز فرش.

## ارزشیابی شایستگی ارزیابی شیوه بافت

شرح کار: ارزیابی شیوه بافت فرش و ثبت اطلاعات به دست آمده			
استاندارد عملکرد: ارزیابی بافت فرش با بررسی سازوکار (مکانیزم) بافت و تعیین نوع گره، شیوه پودگذاری، شیرازه پیچی و سربندی			
شاخص ها: تشخیص درست سازوکار بافت فرش، نوع گره، نوع پودگذاری، نوع و زمان اجرای گلیم ابتدا و انتهای فرش و نوع و زمان اجرای شیرازه های طرفین فرش و کیفیت اجرای آنها			
شرایط انجام کار و ابزار و تجهیزات:			
مکان: کارگاه			
زمان: ۲ ساعت			
ابزار و تجهیزات: تکه هایی از فرش های کهنه - متر - کاغذ - خودکار - قلاب - قیچی - درفش - ذره بین			
معیار شایستگی:			
ردیف	مرحله کار	حداقل نمره قبولی از ۳	نمره هنرجو
۱	تعیین سازوکار (مکانیزم) بافت فرش	۲	
۲	تعیین نوع گره	۲	
۳	تعیین شیوه پودگذاری	۲	
۴	ارزیابی زنجیره ابتدا و انتهای فرش	۱	
۵	ارزیابی گلیم ابتدا و انتهای فرش	۲	
۶	ارزیابی شیرازه های طرفین فرش	۲	
	شایستگی های غیرفنی، ایمنی، بهداشت، توجهات زیست محیطی و نگرش: مسئولیت پذیری - مستندسازی	۲	
	میانگین نمرات		*

\* حداقل میانگین نمرات هنرجو برای قبولی و کسب شایستگی، ۲ می باشد.



# پودمان سوم

## اظہار نامہ نویسی



## واحد یادگیری ۱

### تهیه شناسنامه فرش

#### مقدمه

در کتاب «دانش فنی پایه» در مورد شناسنامه فرش آمده است که هر خریدار باید از تمام ویژگی‌های کالایی که خریداری می‌کند آگاهی داشته باشد. مشخصات و ویژگی‌های تمام فرش‌های تولیدی نیز همچون سایر تولیدات باید با نام شناسنامه، به صورت برگه یا دفترچه، تهیه و با چسباندن در گوشه و پشت فرش یا به صورت جدا تحویل خریدار گردد.

تاکنون برنامه‌های سازمان یافته متعددی برای همه گیر کردن تولید فرش به همراه شناسنامه به صورت یکسان صورت گرفته است. آیا می‌دانید شناسنامه فرش دارای چه مزایایی است؟ آیا می‌دانید برای ترویج تولید و عرضه فرش به همراه شناسنامه آن چه موانعی وجود دارد؟ اکنون تصویر زیر چه چیزی را در ذهن شما تداعی می‌کند؟



شکل ۱-۲- هویت در فرش

#### استاندارد عملکرد

تهیه شناسنامه فرش با درج ویژگی‌های فنی و هنری، با توجه به کارکرد آن

همان‌طور که از مفهوم کلمه شناسنامه بر می‌آید، شناسنامه سندی رسمی یا غیررسمی است که حاوی اطلاعات دقیقی از شخص، کالا یا خدمات است. شناسنامه در مواجهه با هر کدام از این موارد مشخصات ظاهری و درونی خاص خود را دارد. شناسنامه‌ها گاهی به صورت یک دفترچه یا برگه و گاهی در قالب برچسب یا یک متن یا کد الکترونیکی با امضا و تأییدیه دیجیتالی معتبر تهیه می‌گردد.

### هدف از تهیه شناسنامه فرش

در مورد فرش دستباف، حفظ هویت ایرانی و زمینه‌سازی لازم برای جلوگیری از جعل آن توسط کشورهای رقیب و همچنین اطمینان خاطر دادن به مشتریان در هنگام خرید از اهداف اصلی است. چرا که حق مشتری است که بداند هزینه‌ای که برای خرید کالا پرداخت می‌نماید برای چه کالایی و با چه مشخصاتی است. خصوصاً در مورد فرش، که علاوه بر مصرفی بودن، کالایی هنری و سرمایه‌ای نیز محسوب می‌گردد. بسته به اینکه شناسنامه فرش با چه هدفی تهیه گردد می‌توان محتویات آن را مشخص کرد. از این رو معیارهای فرهنگی و ارزشی، اقتصادی و اجتماعی (مصرفی) برای شناسنامه فرش ایرانی همگی مدنظر هستند. فرایند تهیه شناسنامه برای افراد یا استانداردهای برندسازی الگوهای مناسبی برای تعیین ویژگی‌های مندرج در شناسنامه فرش هستند.



شکل ۲-۳. ثبت شناسنامه به نام یکی از شهرهای قالی‌بافی ایران در سال ۱۳۹۷

## اهمیت شناسنامه برای فرش ایرانی

همان‌طور که می‌دانید، فرش از جمله کالاهایی است که به دلیل تنوع در طرح و نقشه، مواد اولیه، تکنیک بافت و استفاده از هنر دست، وضعیت بسیار گسترده‌ای دارد. این گستردگی و تنوع زیاد، ضمن اینکه باعث جذب مشتری و جلب نظر شهروندان می‌گردد، اما از طرف دیگر همواره یکی از دغدغه‌های شهروندان این است که آیا فرش مورد نظر آنان دقیقاً همان چیزی است که فروشنده اظهار می‌کند؟

در مورد فرش ایران صدور و ارائه شناسنامه فرش به چند دلیل حائز اهمیت است. بخشی از فرش‌هایی که با نام فرش ایران در بازارهای جهانی به فروش می‌رسد نشانی از ایران ندارد و تنها با سوءاستفاده از برند فرش ایران به فروش می‌رسد. شناسنامه فرش دستباف می‌تواند به نگرانی‌های شهروندان بازارهای داخلی فرش نیز خاتمه دهد و اعتمادشان را نسبت به فرش خریداری شده بیفزاید.

بسته به اینکه شناسنامه فرش با چه هدفی تهیه گردد می‌توان محتویات آن را مشخص کرد. از این‌رو همه معیارهای فرهنگی، ارزشی، اقتصادی و اجتماعی (مصرفی) برای شناسنامه فرش ایرانی مدنظر است. فرایند تهیه شناسنامه برای افراد یا استانداردهای برندسازی الگوهای مناسبی برای تعیین ویژگی‌های مندرج در شناسنامه فرش است.



شکل ۳-۳- ثبت تبریز به عنوان شهر جهانی فرش

## موارد استفاده از شناسنامه فرش

موارد استفاده از شناسنامه فرش می‌تواند متنوع باشد، از جمله:

- ۱ برای بایگانی در شرکت یا کارگاه؛
- ۲ جهت ارائه به مشتری به‌عنوان پیوست فاکتور فروش؛
- ۳ برای تهیه فهرست عدل‌بندی یا پرکردن اظهارنامه مالیاتی؛
- ۴ برای فرش‌های موزه‌ای جهت اطلاع‌رسانی به بازدیدکنندگان؛
- ۵ برای ارزیابی و تحقیقات بازاریابی
- ۶ ...



این قطعه فرش دستبافت بدون اشکال فنی بوده و دارای یکسال گارانتی می‌باشد.

شماره فرش :	Carpet-No :	درصد ابریشم :	Silk % :
محل بافت :	Locality Produced :	رنگ متن :	Field Colour :
ابعاد :	Size :	رنگ حاشیه :	Border Colour :
ریز تقویمی :	Number Of Knots :	جنس پرز :	Pile's Quality :
طرح :	Design :	جنس چله :	Warp's Quality :

شکل ۳-۴- ضمانت در شناسنامه فرش

در مورد تفاوت‌های شناسنامه آثار هنری و صنایع دستی با کالاهای مصرفی دیگر در اینترنت جست‌وجو کنید و نتایج آن را در کلاس به اشتراک بگذارید.

پژوهش و بررسی



### شاخصه‌های فنی مؤثر در تهیه شناسنامه فرش

در بازار سنتی فرش، معمولاً روش تجربی اعمال می‌شود. در این روش به دلیل نبودن اطلاعات طبقه‌بندی شده، ویژگی‌های فنی و تکنیکی به طور کامل به مشتری انتقال داده نمی‌شود. آنچه در بعضی از مراکز مرتبط با موضوع فرش متداول است، صورتی از مشخصات فنی است که بنا بر اقتضای کار، عناوین و مشخصات در فرم‌های مخصوص ثبت می‌شود.

شاخصه‌هایی که می‌تواند برای تهیه شناسنامه فرش مؤثر باشند عبارت‌اند از:

۱ جنس مواد اولیه به کار رفته در بافت فرش (جنس تار و پود و پرز)؛

۲ نوع طرح و محل بافت؛

۳ نوع گره، سازوکار بافت و رج‌شمار؛

۴ ویژگی‌های پرداخت فرش (طول پرز، نوع قیچی کاری و ...)

۵ آرم به کار رفته در فرش؛

۶ نوع شیرازه‌ها و سربندی؛

۷ تعداد و نوع رنگ‌های به کار رفته در فرش؛

۸ تاریخ‌های لازم (قدمت، شروع و پایان تولید)؛

۹ مجموع هزینه‌ها به صورت علی‌الحساب یا مقطوع؛

۱۰ ...

## تهیه شناسنامه فرش

برای تهیه شناسنامه فرش لازم است موارد زیادی گردآوری شود. در طراحی فرم زیر سعی شده است تمام این موارد در نظر گرفته شود. بسته به اینکه شناسنامه فرش به چه منظوری تهیه می‌گردد می‌توان مواردی از آن را حذف یا بنا بر ضرورت اضافه کرد.

آرم شرکت یا کارگاه	پرونده کلی برای تهیه شناسنامه فرش	<p>مالک فرش (بافته، فروشنده، صادرکننده):          تاریخ شروع و پایان بافت (قدمت بافت):          نام کشور (استان / شهر / روستا):          تعداد بافته:          مرد <input type="checkbox"/> زن <input type="checkbox"/></p>
<p>سایر <input type="checkbox"/> ۷ سانتی متر <input type="checkbox"/> ۶/۷۵ سانتی متر <input type="checkbox"/> مقیاس رجشمار: ۶/۵ سانتی متر <input type="checkbox"/> رجشمار: ابعاد (cm)</p>		
<p>وضعیت دار:          ۱- افقی <input type="checkbox"/> ۲- عمودی <input type="checkbox"/>          نوع دار:          ۱- فندک دار <input type="checkbox"/> ۲- گردان <input type="checkbox"/> ۳- سردار متحرک <input type="checkbox"/>          ۴- زیردار متحرک <input type="checkbox"/>          جنس دار:          ۱- چوبی <input type="checkbox"/> ۲- فلزی <input type="checkbox"/>          تعداد کوچی:          ۱- یک <input type="checkbox"/> ۲- دو <input type="checkbox"/> ۳- بدون کوچی <input type="checkbox"/>          ابزار مورد استفاده:</p>		<p>سازوکار بافت:          ۱- لول <input type="checkbox"/> ۲- نیم لول <input type="checkbox"/> ۳- تخت <input type="checkbox"/> ۴- کرباسی <input type="checkbox"/>          نوع گره متقارن:          ۱- راست <input type="checkbox"/> ۲- چپ <input type="checkbox"/> ۳- یو <input type="checkbox"/>          نامتقارن:          ۱- راست <input type="checkbox"/> ۲- چپ <input type="checkbox"/> ۳- جفتی <input type="checkbox"/>          خواب فرعی:          ۱- راست <input type="checkbox"/> ۲- چپ <input type="checkbox"/></p>
<p>نوع پودگذاری: A - تک پود:          نازک <input type="checkbox"/> (تخت) ضخیم <input type="checkbox"/> (کرباسی)          B- دوپود:          ضخیم و نازک <input type="checkbox"/> هر دو ضخیم <input type="checkbox"/> هر دو نازک <input type="checkbox"/>          C- سه پود <input type="checkbox"/>          D- چند چین یک پود <input type="checkbox"/>          جنس پود: ۱- ضخیم <input type="checkbox"/> ۲- نازک <input type="checkbox"/>          آیا پودها رنگ شده‌اند؟          نازک: بلی <input type="checkbox"/> خیر <input type="checkbox"/>          ضخیم: بلی <input type="checkbox"/> خیر <input type="checkbox"/></p>		<p>نوع، تهیه و نصب چله: چله کشی:          ۱- یک رویه <input type="checkbox"/> ۲- ترکی <input type="checkbox"/> ۳- همدانی <input type="checkbox"/>          چله دوانی:          ۱- فارسی <input type="checkbox"/> ۲- تلفیقی <input type="checkbox"/>          نوع چله A- یک لا گرد با تاب: S-۱ <input type="checkbox"/>          Z-۲ <input type="checkbox"/>          B- سه لا گرد:          ۱- تاب اولیه <input type="checkbox"/> ۲- تاب ثانویه <input type="checkbox"/>          جنس چله:          ۱- پشم <input type="checkbox"/> ۲- پنبه <input type="checkbox"/> ۳- ابریشم <input type="checkbox"/>          تفکیک و سیه بندی چله: ۱- بلی <input type="checkbox"/> ۲- خیر <input type="checkbox"/>          توضیح:</p>

<p>جنس پرز:</p> <p>۱- ابریشم <input type="checkbox"/> ۲- کرک <input type="checkbox"/> ۳- پشم <input type="checkbox"/></p> <p>تعداد لای پرز:</p> <p>تعداد و رنگ‌های به کار رفته در بافت:</p> <p>رنگ خاص و مشخص کننده:</p> <p>نوع رنگرزی:</p> <p>۱- طبیعی <input type="checkbox"/> ۲- شیمیایی <input type="checkbox"/></p> <p>نام طرح و طراح:</p>	<p>زمان و نوع زنجیره:</p> <p>A- قبل از بافت ۱- قایقی <input type="checkbox"/> ۲- متداخل <input type="checkbox"/></p> <p>B- بعد از بافت <input type="checkbox"/></p> <p>C- زنجیره ندارد</p> <p>نوع شیرازه</p> <p>A- متصل ۱- ساده <input type="checkbox"/> ۲- موازی <input type="checkbox"/> ۳- متخاصم <input type="checkbox"/> ۴- حصیری <input type="checkbox"/></p> <p><input type="checkbox"/> ۵- سایر <input type="checkbox"/></p> <p>B- منفصل <input type="checkbox"/> گلیم‌بافی:</p> <p>A- فارسی <input type="checkbox"/> ۱- یک لا <input type="checkbox"/> ۲- چندلا <input type="checkbox"/> (تعداد):</p> <p>B- آذری <input type="checkbox"/> ۱- ساده <input type="checkbox"/> ۲- صوف‌باف <input type="checkbox"/></p>
<p>پرداخت و تکمیل:</p>	
<p>مبنای پرداخت دستمزد:</p> <p>مدت زمان بافت:</p> <p>قیمت تمام‌شده (فروش):</p>	
<p>شکل و جهت گره:</p> <p>چله زیر <input type="checkbox"/> <input type="checkbox"/> <input type="checkbox"/> <input type="checkbox"/> <input type="checkbox"/> <input type="checkbox"/> <input type="checkbox"/> <input type="checkbox"/> <input type="checkbox"/> <input type="checkbox"/> <input type="checkbox"/> <input type="checkbox"/> <input type="checkbox"/> <input type="checkbox"/> <input type="checkbox"/> <input type="checkbox"/> <input type="checkbox"/> <input type="checkbox"/> <input type="checkbox"/> <input type="checkbox"/></p> <p>چله رو <input type="checkbox"/> <input type="checkbox"/> <input type="checkbox"/> <input type="checkbox"/> <input type="checkbox"/> <input type="checkbox"/> <input type="checkbox"/> <input type="checkbox"/> <input type="checkbox"/> <input type="checkbox"/> <input type="checkbox"/> <input type="checkbox"/> <input type="checkbox"/> <input type="checkbox"/> <input type="checkbox"/> <input type="checkbox"/> <input type="checkbox"/> <input type="checkbox"/> <input type="checkbox"/> <input type="checkbox"/></p>	
<p>عکس از پشت و روی فرش</p>	

شکل ۵-۳- پرونده کلی برای تهیه شناسنامه فرش

اگر درج اطلاعات مربوط به تجهیزات بافت در شناسنامه لازم نباشد، می‌توان اطلاعات مربوطه را حذف کرد. نام طراح، رنگرز، بافنده، سفارش‌دهنده، پرداخت‌کار، مرمت‌کار، صادرکننده و مشارکت‌کنندگان دیگر را می‌توان به صورت موردی (مثلاً برای فرش‌های کلکسیونی و آنتیک) در شناسنامه گنجانده. درج اسامی افراد در فرش‌های تجاری و سری بافی شده لزومی ندارد و صرفاً آوردن نام برند و آرم آن کفایت می‌کند.

تجربه و عمل



فرض کنید برای تهیه یک کادوی ارزشمند به والدین خود، در اوقات فراغت خود در تابستان قصد دارید یک فرش کوچک در ابعاد پادری (۶۰ در ۹۰ سانتی‌متر) و یا یک تابلو فرش کوچک ببافید. با توجه به محتویات ارائه شده در پرونده کلی برای تهیه شناسنامه فرش، به یک فروشگاه عرضه‌کننده مواد اولیه فرش دستبافت مراجعه کنید یا از یک سایت فروش نخ و نقشه بازدید کنید و پس از انتخاب طرح موردنظر یک شناسنامه فنی از مواد اولیه مصرفی و شیوه بافت به همراه تصویر طرح در نرم‌افزار اکسل به شرح زیر تهیه کنید و به هنرآموز خود تحویل دهید. همچنین می‌توانید با هدف تمرین، برای فرش‌های دستبافت منزل خود یا برای نمونه‌های موجود در منطقه‌ای که زندگی می‌کنید، شناسنامه تهیه کنید.

ابعاد فرش به سانتی‌متر (تعداد گره و تعداد رج)	
تعداد گره عرضی و طولی	
نام طرح و طراح (نوع نقشه)	
تعداد رنگ (تعداد رنگ پشم و ابریشم)	
جنس پرز (تمام پشم، پشم و ابریشم، ابریشم)	
جنس و رنگ چله	
جنس و رنگ پود	
نوع چله‌کشی	
نوع دار	
نوع گره (ترکی، فارسی)	
تاریخ شروع و پایان بافت و نوع تکمیل (قدمت)	
نام بافنده (مالک فرش)	
توضیحات تکمیلی (قیمت یا هزینه‌های تولید)	

شکل ۶-۲- جدول شناسنامه فرش

## نکات ضروری برای تهیه و نصب شناسنامه

- ۱ دقت زیاد در پرکردن مندرجات شناسنامه (کاملاً واقعی باشد)؛
- ۲ رعایت استانداردهای جنس شناسنامه (مقاومت لازم در مقابل سایش، رطوبت و ...)
- ۳ رعایت نکات ایمنی در هنگام منگنه کردن یا چسباندن شناسنامه در پشت فرش (پیشگیری از آسیب دیدن فرش و نصاب شناسنامه)؛
- ۴ تهیه نسخه دوم شناسنامه و بایگانی آن.

## ارزشیابی شایستگی تهیه شناسنامه فرش

شرح کار: تهیه شناسنامه فرش با توجه به هدف از تهیه آن و اتصال نسخه همراه پشت فرش			
استاندارد عملکرد: تهیه شناسنامه فرش با درج ویژگی‌های فنی و هنری با توجه به کارکرد آن			
شاخص‌ها: انتخاب مناسب‌ترین شاخصه‌های فنی و هنری مؤثر در تهیه شناسنامه فرش با توجه به نوع فرش و زمینه استفاده آن.			
شرایط انجام کار و ابزار و تجهیزات: مکان: کارگاه زمان: ۳ ساعت ابزار و تجهیزات: رایانه و لوازم جانبی - چاپگر - کاغذ - خودکار - میز - صندلی - ماژیک - برچسب			
معیار شایستگی:			
ردیف	مرحله کار	حداقل نمره قبولی از ۳	نمره هنرجو
۱	تعیین هدف برای تهیه شناسنامه فرش	۲	
۲	تعیین موارد استفاده از شناسنامه فرش	۱	
۳	تهیه شناسنامه فرش	۲	
۴	نصب شناسنامه پشت فرش	۲	
	شایستگی‌های غیر فنی، ایمنی، بهداشت، توجهات زیست محیطی و نگرش: مسئولیت پذیری - درستکاری	۲	
	میانگین نمرات		*
* حداقل میانگین نمرات هنرجو برای قبولی و کسب شایستگی، ۲ می‌باشد.			

## واحد یادگیری ۲

### تهیه لیست (فهرست) عدل بندی

#### مقدمه

از آنجایی که فرش کالایی ارزشمند و در عین حال حساس و آسیب پذیر است، برای جابه جایی و حمل آنها جهت صادرات، باید به صورت عدل بسته بندی شوند و با توجه به محتوای متفاوت عدل ها ارائه فهرست عدل بندی به گمرک الزامی است. آیا تاکنون نام عدل فرش را شنیده اید و می دانید فهرست عدل بندی چه اجزائی دارد؟ آیا می دانید اگر چندین تخته فرش را بسته بندی کنند چگونه فهرست و مشخصات آنها را تهیه می کنند؟ اینها موضوعاتی هستند که در این واحد از یادگیری، با آنها آشنا می شوید.



شکل ۷-۳- عدل های فرش قبل از ارسال

#### استاندارد عملکرد

تهیه و تکمیل فهرست عدل بندی با توجه به اصول آن برای فرش

جدول زیر را با دقت مطالعه کنید.

### صورت عدل‌بندی و اظهار فرش صادراتی

شماره عدل	شماره فرش	نوع فرش	رنگ متن	رنگ حاشیه	طرح و نقشه	محل بافت	ابریشم	کرک	پشم	طول	عرض	مساحت مترمربع	ارزش کل	ارزش مترمربع
۱	۶۷۳۶۰	کناره	سبز	کرم	ترنج	تبریز				۲۱۳	۶۹	۱۴۷	۷۴	۵۰
	۶۷۳۶۱	خرک	لاکی	لاکی	سراسر	بلوچ				۱۹۰	۴۵	۸۶	۴۳	۵۰
	۶۷۳۶۲	پرده	سرمه	کرم	ترنج	بختیار				۲۷۴	۱۱۴	۲۹۷	۴۴۶	۱۵۰
	۶۷۳۶۳	کناره	کرم	لاکی	سراسر	همدان				۲۸۸	۱۰۳	۲۹۷	۱۷۸	۶۰
	۶۷۳۶۴	قالیچه	کرم	لاکی	سراسر	همدان				۱۸۶	۸۵	۱۵۸	۹۵	۶۰
	۶۷۳۶۵	قالیچه	کرم	لاکی	سراسر	اصفهان				۱۶۰	۹۷	۱۵۵	۹۳	۶۰
	۶۷۳۶۶	قالیچه	کرم	لاکی	سراسر	همدان				۱۶۸	۱۱۰	۱۸۵	۱۱۱	۶۰
	۶۷۳۶۷	قالیچه	کرم	لاکی	سراسر	همدان				۱۸۰	۷۹	۱۴۲	۸۵	۶۰
	۶۷۳۶۸	قالیچه	کرم	لاکی	سراسر	همدان				۱۸۹	۸۷	۱۶۴	۹۸	۶۰
	۶۷۳۶۹	قالیچه	کرم	لاکی	سراسر	شیراز				۱۶۸	۷۹	۱۳۳	۱۷۸	۶۰
	۶۷۳۷۰	قالیچه	کرم	لاکی	سراسر	همدان				۱۶۵	۱۳۴	۲۲۴	۳۱۳	۶۰
	۶۷۳۷۱	قالیچه	کرم	لاکی	سراسر	شیراز				۱۳۲	۱۱۳	۱۴۹	۸۹	۶۰
	۶۷۳۷۲	قالیچه	کرم	لاکی	سراسر	همدان				۲۳۰	۱۵۶	۳۵۹	۲۱۵	۶۰
	۶۷۳۷۳	قالیچه	کرم	لاکی	سراسر	همدان				۱۹۰	۱۶۷	۳۱۷	۱۹۰	۶۰
	۶۷۳۷۴	قالیچه	کرم	لاکی	سراسر	بلوچ				۱۳۴	۸۷	۱۱۷	۵۹	۵۰
۱۵ تخته														
۲۹,۴۵														
۲۲۶۷														
	۶۶۹۴۳	قالی	کرم	کرم	سراسر	رنگی				۶۱۷	۳۹۷	۲۴۴۹	۵۰	۵۰
	۶۶۹۴۴	قالی	کرم	کرم	سراسر	رنگی				۳۷۸	۲۹۰	۱۰۹۶	۵۰	۵۰

شکل ۸-۳- صورت عدل‌بندی

به نظر شما برای تهیه فهرست عدل‌بندی برای فرش، آگاهی از چه مواردی ضروری است؟ در کلاس در این مورد بحث و گفت‌وگو کنید.

بحث و گفت‌وگو





## لیست (فهرست) عدل بندی

فرش همانند سایر کالاها برای جابه‌جایی و حمل و نقل باید به نحو مطلوب بسته‌بندی شود تا از صدمات و آفات مصون بماند. فهرست عدل‌بندی شامل اطلاعات فرش‌های موجود در داخل عدل است و براساس ضوابط و ارزشیابی گمرک جمهوری اسلامی ایران تهیه می‌شود. فهرست عدل‌بندی معمولاً توسط فروشنده یا فرستنده کالا تهیه می‌گردد.

### صورت عدل بندی و اظهار فرش صادراتی

شماره عدل	شماره فرش	نوع فرش	رنگ متن	رنگ حاشیه	طرح و نقشه بافت	محل ابریشم	کرک	پشم	طول	عرض مساحت	ارزش مترمربع	ارزش کل

شکل ۹-۳- جدول صورت عدل بندی

## اهمیت و ضرورت لیست (فهرست) عدل بندی

فهرست عدل‌بندی یکی از اسنادی است که فروشنده باید برای خریدار و گمرک تهیه و تنظیم نماید.

## اجزای (فهرست) عدل بندی

این فهرست شامل مشخصات اصلی فرش است. این اجزا در شناسایی و تفکیک فرش‌ها و همچنین در سنجش‌های آماری کمی و کیفی نقش اساسی دارند. در متن فهرست عدل‌بندی فرش معمولاً درباره شماره عدل، شماره فرش، نوع فرش، رنگ متن، رنگ حاشیه، طرح و نقشه، محل بافت، جنس فرش، طول، عرض، مساحت، ارزش مترمربع، ارزش کل و ارزش ارزی اطلاعات لازم درج می‌شود.

### اجزای لیست (فهرست) عدل بندی

شماره عدل	شماره فرش	نوع فرش	رنگ متن	رنگ حاشیه	طرح و نقشه	محل بافت	مواد مصرفی	طول	عرض	مساحت	ارزش مترمربع	ارزش کل
-----------	-----------	---------	---------	-----------	------------	----------	------------	-----	-----	-------	--------------	---------

شکل ۱۰-۳- اجزای فهرست عدل بندی

تجربه و عمل

با استفاده از نرم افزار وُرد یا اکسل نمونه‌ای از یک فهرست عدل بندی فرش طراحی کنید و با استفاده از اطلاعات زیر آن را کامل کنید و به هنرآموز خود تحویل دهید.

- ۱ دو تخته فرش شش متری کاشان، طرح لچک ترنج با رنگ متن آبی و حاشیه کرم از جنس پشم به قیمت هر مترمربع ۲۰,۰۰۰,۰۰۰ ریال؛
- ۲ سه تخته فرش ذرع و نیم تمام ابریشم قم، طرح سراسری با رنگ کرم به قیمت هر مترمربع ۸۰,۰۰۰,۰۰۰ ریال؛
- ۳ یک تخته فرش دوازده متری نایین، طرح لچک ترنج با رنگ متن کرم و حاشیه لاکه از جنس پشم به قیمت هر مترمربع ۱۷,۰۰۰,۰۰۰ ریال؛
- ۴ سه تخته فرش سه متری تهران، طرح مدرن با رنگ قهوه‌ای از جنس کرک به قیمت هر مترمربع ۳۰,۰۰۰,۰۰۰ ریال؛
- ۵ دو تخته فرش شش متری خراسان، طرح باغی با رنگ متن سبز و حاشیه آبی از جنس پشم به قیمت هر مترمربع ۱۵,۰۰۰,۰۰۰ ریال.

### تکمیل فهرست عدل بندی

جهت تهیه فهرست عدل بندی باید به این نکته توجه داشت که نگارش اولیه اطلاعات فرش‌ها همزمان با عملیات عدل بندی انجام می‌شود. همچنین روند و ترتیب عدل بندی فرش‌ها براساس تشخیص تهیه‌کننده فهرست عدل بندی صورت می‌گیرد. از این رو هماهنگی بین عدل بند و نگارنده فهرست عدل بندی بسیار مهم است.

نحوه تعامل عدل بند و نویسنده فهرست و مراحل کار

فیلم آموزشی



### مراحل و روند نگارش فهرست عدل بندی

- ۱ ابتدا مشخصات فرش بر روی برچسب فرش نوشته می‌شود. حداقل اطلاعات لازم برای برچسب فرش، کد یا شماره فرش و ابعاد (طول و عرض) فرش است.
- ۲ اطلاعات اجزای فهرست عدل بندی، که پیش تر گفته شده است، به ترتیب از راست به چپ، کامل می‌شود و در فهرست به دقت ثبت می‌گردد.



۳ ابعاد اولیه توسط عدل بند با متر اندازه گیری می شود و به نگارنده فهرست اعلام می گردد. سپس محاسبات مساحت و تعیین ارزش گمرکی فرش و محاسبات ارزش کل هر فرش انجام می شود.

۴ تعداد فرش های عدل و همچنین مساحت و ارزش ارزی کل فرش محاسبه و در انتهای فهرست هر عدل، نگارش می شود.

شکل ۱۱-۳- نگارش فهرست عدل بندی

شماره عدل	شماره فرش	نوع فرش	رنگ متن	رنگ حاشیه	طرح و نقشه	محل بافت	ابریشم	کرک	پشم	طول	عرض	مساحت مترمربع	ارزش کل
۱	۶۷۳۶۰	کناره	سبز	کرم	ترنج	تبریز				۲۱۳	۶۹	۱۴۷	۷۴
	۶۷۳۶۱	خرک	لاکی	لاکی	سراسر	بلوچ				۱۹۰	۴۵	۸۶	۴۳
	۶۷۳۶۲	پرده	سرمه	کرم	ترنج	بختیار				۲۷۴	۱۱۴	۲۹۷	۴۴۶
	۶۷۳۶۳	کناره	کرم	لاکی	سراسر	همدان				۲۸۸	۱۰۳	۲۹۷	۱۷۸
	۶۷۳۶۴	قالیچه	کرم	لاکی	سراسر	همدان				۱۸۶	۸۵	۱۵۸	۹۵
	۶۷۳۶۵	قالیچه	کرم	لاکی	سراسر	همدان				۱۶۰	۹۷	۱۵۵	۹۳
	۶۷۳۶۶	قالیچه	کرم	لاکی	سراسر	همدان				۱۶۸	۱۱۰	۱۸۵	۱۱۱
	۶۷۳۶۷	قالیچه	کرم	لاکی	سراسر	همدان				۱۸۰	۷۹	۱۴۲	۸۵
	۶۷۳۶۸	قالیچه	کرم	لاکی	سراسر	همدان				۱۸۹	۸۷	۱۶۴	۹۸
	۶۷۳۶۹	قالیچه	کرم	لاکی	سراسر	شیراز				۱۶۸	۷۹	۱۳۳	۱۷۸
	۶۷۳۷۰	قالیچه	کرم	لاکی	سراسر	همدان				۱۶۵	۱۳۴	۲۲۴	۳۱۳
	۶۷۳۷۱	قالیچه	کرم	لاکی	سراسر	شیراز				۱۳۲	۱۱۳	۱۴۹	۸۹
	۶۷۳۷۲	قالیچه	کرم	لاکی	سراسر	همدان				۲۳۰	۱۵۶	۳۵۹	۲۱۵
	۶۷۳۷۳	قالیچه	کرم	لاکی	سراسر	همدان				۱۹۰	۱۶۷	۳۱۷	۱۹۰
	۶۷۳۷۴	قالیچه	کرم	لاکی	سراسر	بلوچ				۱۳۴	۸۷	۱۱۷	۵۹
۱۵ تخته										۲۹,۴۵		۲۲۶۷	

شکل ۱۲-۳- نگارش فهرست عدل بندی

لازم است یادآوری شود هرگونه اشتباه در محاسبات یا مغایرت داشتن مشخصات فرش با اطلاعات درج شده در فهرست عدل بندی، در گمرک منجر به جریمه می شود.



به نظر شما آیا می توان فهرست عدل بندی را در یک مرحله تهیه کرد؟ در صورت تهیه فهرست عدل بندی در یک مرحله، چه مزایا و معایبی خواهد داشت؟

### خلاصه نویسی صورت عدل بندی

پس از تکمیل فهرست ریز عدل بندی، خلاصه صورت هر عدل در فهرستی جداگانه تهیه می شود. اطلاعاتی که در متن فهرست خلاصه صورت عدل بندی درج می شود به شرح جدول زیر است:

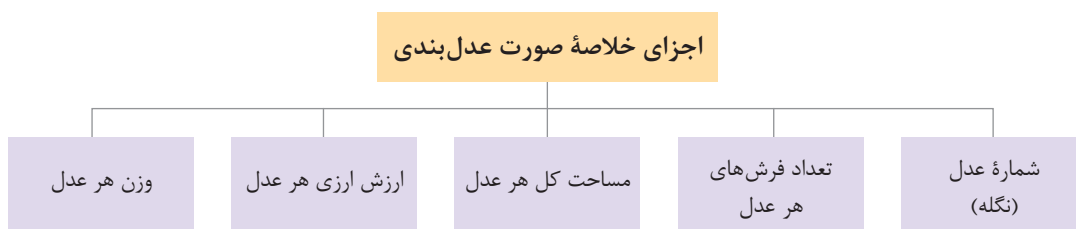

شکل ۱۳-۳- جدول اجزای خلاصه نویسی عدل بندی

- شماره عدل (نگله)
- تعداد فرش های هر عدل
- مساحت کل هر عدل
- ارزش کل ارزی هر عدل
- وزن خالص و ناخالص هر عدل

در انتهای خلاصه صورت عدل بندی، فهرست خلاصه و جمع نهایی می آید:

- نوع و تعداد عدل ها و بسته ها؛
- علامت اختصاری عدل ها؛
- جمع کل تعداد فرش ها (از حاصل جمع تعداد « فرش های هر عدل » محاسبه می گردد)؛
- جمع کل مساحت فرش ها (از حاصل جمع « مساحت های هر عدل » محاسبه می گردد)؛
- جمع کل ارزش ارزی فرش ها (از حاصل جمع « ارزش دلاری هر عدل » محاسبه می گردد)؛
- وزن خالص و ناخالص کل عدل ها در شکل جدول وزن (به صورت خط چین درست شود).

### خلاصه صورت عدل بندی

شماره عدل	تعداد فرش	مساحت	ارزش کل دلاری
۱	۶	۳۹,۱۷	۱۹۵۹
۲	۵	۴۶,۱۵	۲۳۰۸
۳	۵	۵۲,۳۴	۲۶۱۷
۴	۵	۴۲,۹۶	۲۱۴۸
۵	۴	۳۹,۵۸	۱۹۷۹

تعداد کل عدل ها: ۳۵ عدل فرش دستباف  
 تعداد کل فرش ها: ۱۲۶ تخته  
 جمع کل مساحت: ۳۷۰۰/۲۸ متر مربع  
 جمع کل ارزش دلاری: ۹۵۷۳۴ دلار  
 علامت اختصاری بسته ها: A.Z

شکل ۱۴-۳- جدول خلاصه صورت عدل بندی

در صورتی که در عدل ها گلیم یا جاجیم وجود داشته باشد، در جمع و خلاصه سازی نهایی لازم است تعداد، مساحت و ارزش ارزی آنها مجزا فهرست شود.

توجه



در قالب یک گروه سه نفره راجع به مزایا و معایب فهرست عدل بندی به صورت رایانه ای و تفاوت های آن با فهرست دستی تحقیق کنید و نتایج آن را به صورت فایل ورد در کلاس به اشتراک بگذارید.

پژوهش و بررسی



### خلاصه فهرست عدل بندی به زبان خارجی

یکی از اسنادی که ممکن است خریدار به آن نیاز داشته باشد، خلاصه صورت عدل بندی به زبان انگلیسی است. فهرست عدل بندی به زبان انگلیسی (Packing List) معمولاً توسط فروشنده یا فرستنده تهیه می گردد. در کشورهای مقصد، خریدار و گیرنده کالا ملزم هستند آن را به گمرک کشور مقصد ارائه دهند. اطلاعاتی که در متن فهرست صورت عدل بندی به زبان انگلیسی درج می شود:

- شماره عدل (Bale Number)
- شماره فرش (Carpet Id)
- نام و نوع فرش (Type)
- طول (length)
- عرض (width)



به نظر شما اگر فهرست عدل‌بندی به زبان خارجی توسط فرستنده تهیه نشود چه مشکلاتی ممکن است رخ دهد؟

**packing list**

No	Province	Size
67360	Persion Handmade Rug	213×69
67361	Persion Handmade Rug	190×45
67362	Persion Handmade Rug	274×114
67363	Persion Handmade Rug	288×103
67364	Persion Handmade Rug	186×85
67365	Persion Handmade Rug	160×97
67366	Persion Handmade Rug	168×110
67367	Persion Handmade Rug	180×79
67368	Persion Handmade Rug	189×87
67369	Persion Handmade Rug	168×79
67370	Persion Handmade Rug	165×139
67371	Persion Handmade Rug	132×113
67372	Persion Handmade Rug	230×156
67373	Persion Handmade Rug	190×167
67374	Persion Handmade Rug	134×87
<b>Bale No: 1</b>		
<b>Bale No:2</b>		
No	Province	Size
66943	Persion Handmade Rug	617×397
66944	Persion Handmade Rug	378×290

شکل ۱۵-۳- Packing List

بسته به تقاضا و قوانین گمرکی کشورهای مختلف، ممکن است اطلاعات دیگری نیز در صورت عدل‌بندی به زبان انگلیسی مورد نیاز باشد. برای نمونه در برخی از کشورها وزن عدل‌ها به طور مجزا مورد نیاز است.

## ارزشیابی شایستگی تهیه لیست عدل بندی

شرح کار: نگارش و تهیه لیست عدل بندی و خلاصه نویسی آن بعد از کدگذاری و اندازه گیری دقیق فرش ها			
استاندارد عملکرد: تهیه و تکمیل لیست عدل بندی با توجه به اصول آن برای فرش			
شاخص ها: تهیه لیست عدل بندی مطابق با آخرین قوانین گمرکی و انتقال اطلاعات در رایانه به صورت درست			
<p>شرایط انجام کار و ابزار و تجهیزات:</p> <p>مکان: کارگاه</p> <p>زمان: ۴ ساعت</p> <p>ابزار و تجهیزات: رایانه و لوازم جانبی - چاپگر - کاغذ - خودکار - لیست خام عدل بندی - میز - صندلی</p>			
معیار شایستگی:			
ردیف	مرحله کار	حداقل نمره قبولی از ۳	نمره هنرجو
۱	تهیه لیست عدل بندی	۲	
۲	تکمیل لیست عدل بندی	۲	
۳	خلاصه نویسی لیست عدل بندی	۲	
	شایستگی های غیر فنی، ایمنی، بهداشت، توجهات زیست محیطی و نگرش: مسئولیت پذیری - مستندسازی	۲	
	میانگین نمرات		*
* حداقل میانگین نمرات هنرجو برای قبولی و کسب شایستگی، ۲ می باشد.			





# پودمان چہارم

## عدل بندی



# واحد یادگیری ۱

## تهیه لوازم بسته‌بندی

### مقدمه

در گذشته‌های دور تا به امروز انواع فرش‌های دستبافت یکی از مهم‌ترین تولیدات و صنایع دستی بوده و به عنوان سرمایه و کالای اساسی، نقش مهمی در تجارت داشته است و در طول تاریخ توسط بازرگانان به سرزمین و کشورهای دیگری انتقال داده است. شاید بتوان گفت که از بین تمامی کالاهای ارزشمند، فرش دستباف بیشترین جابه‌جایی و دست به دست شدن را دارد. زمانی همراه با کاروان شتر و امروزه با کامیون، کشتی و هواپیما در حال جابه‌جایی است.

با توسعه و سامان یافتن تجارت و امور بازرگانی، موضوع بسته‌بندی کالاها نیز اهمیت یافته است. به طوری که برای بسته‌بندی هر کالا و محصولی روش و اصول مشخص و استانداردی تعریف شده و اجرا می‌گردد. در این درس با قواعد و اصول بسته‌بندی و عدل‌بندی فرش آشنا شده و روش انجام آن را فرا خواهید گرفت.

### استاندارد عملکرد

فهرست‌بندی و انتخاب و آماده‌سازی مواد و تجهیزات مناسب بسته‌بندی فرش

تهیه لوازم بسته بندی:  
فهرست تجهیزات و مواد مورد نیاز:

		
ماژیک	متر نواری	طناب
		
ابزار پانچ نواری	خودکار	ابزار نواری کش نامحدود کش
		
کیسه پلاستیکی مشکی بزرگ	نوار نایلونی	کاتر
		
نخ نایلونی	گونی پلاستیکی بزرگ	بست فلزی مخصوص نوار نایلونی
		
جاروی سنتی	سوزن جوال دوز	ترازوی باسکولی

مدت زمانی است که بسته‌بندی به‌عنوان یکی از امور مهم و جدایی‌ناپذیر از واحدهای تولیدی در صنعت مطرح شده است و گستردگی فراوانی در همه ابعاد زندگی انسان پیدا کرده است، به‌طوری که دائماً در اطراف خود آن را مشاهده می‌کنیم؛ از مواد غذایی و دارویی گرفته تا کالاهای مصرفی و لوازم خانگی و کالاهای صنعتی و کشاورزی همه با بسته‌بندی مرتبط هستند.

به‌نظر شما مهم‌ترین وظیفه بسته‌بندی کدام است؟ محافظت از محصول برای نگهداری؟ معرفی محصول؟ انبار کردن؟ انتقال و توزیع؟ ذخیره‌سازی، فروش و یا ایجاد ارتباط با مخاطب؟

باتوجه به این تعریف که بسته‌بندی شامل علم، هنر و فن‌آوری محافظت از محصول برای نگهداری، انبارش، انتقال و توزیع، ذخیره، فروش و استفاده از آن است، باید بدانیم که اهمیت هر یک از این موارد بستگی به نوع محصول و شرایطی است که محصول را بسته‌بندی می‌کنند.

### مراحل بسته‌بندی:

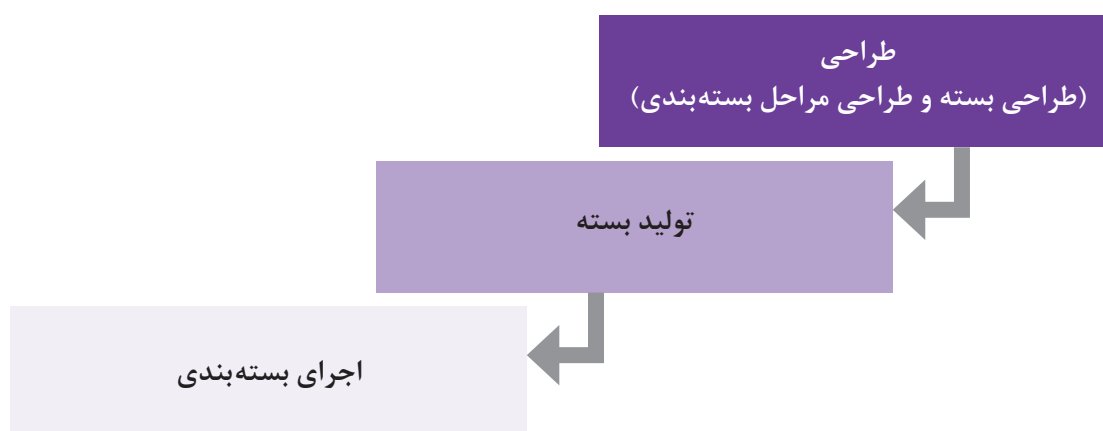

وظیفه اصلی بسته‌بندی محافظت از محصول است.

به‌نظر شما بسته‌بندی علاوه بر محافظت از کالا، چه وظایف دیگری دارد؟ در این خصوص با یکدیگر بحث و گفت‌وگو نمایید و نتیجه‌گیری خود را در کلاس مطرح کنید.

بحث و  
گفت‌وگو



## تعریف بسته بندی

بسته بندی عبارت است از محافظی که سلامت کالای محتوی خود را پس از تولید تا مرحله ی مصرف حفظ نماید. از طرفی بسته بندی علاوه بر این حفاظت، وظیفه ی دیگری نیز بر عهده دارد و آن شناسایی کالا به خریدار است. بسته بندی مانند پل ارتباطی میان خریدار و کالاست که به واسطه ظاهر خود، به کالا و محصول شخصیت می دهد.

## ویژگی بسته بندی

بسته بندی باید تا حد امکان ساده و ارزان باشد. ضمن اینکه اهداف اولیه بسته بندی یعنی، خاصیت حفاظتی و جذابیت را نیز دارا باشد.

## اهداف بسته بندی

هدف از بسته بندی کردن این است که هم نگهداری کالا را آسان تر کند و هم به طور کلی کالا را از خطر عوامل آسیب رسان درونی و بیرونی حفظ نماید. به طور مثال بسته بندی مانع از فساد شیر و لبنیات می شود و از ورود آلودگی ها به این محصولات جلوگیری می کند. بسته بندی با برچسب های استاندارد، این امکان را به ما می دهد تا متوجه شویم که چه نوع محصولی داخل بسته قرار دارد و شرایط حفظ و نگهداری آن چگونه است.

نمونه هایی از برچسب های استاندارد که روی بسته بندی ها نصب می گردند:



شکل ۱- نشانه های استاندارد که هر کدام دارای معنا و مفهوم خاصی هستند.

به نظر شما علائم استاندارد بالا، چه معنا و مفهومی دارند و به مخاطب چه نکاتی را تذکر می دهند.

بحث و  
گفت و گو



- در گروه های دو نفره نمونه های مختلف علائم و برچسب های استاندارد که روی بسته بندی محصولات مختلف مشاهده می کنید، جمع آوری کرده و در کلاس ارائه دهید.
- از هم کلاسی های خود بخواهید که در مورد هر یک از آنها توضیح دهند.
- تحقیق کنید که نصب چه نوع برچسب استاندارد روی بسته بندی محصولات صنایع دستی فرش، ضرورت دارد؟ تحقیق خود را در کلاس ارائه نمایید.

تمرین  
کلاسی



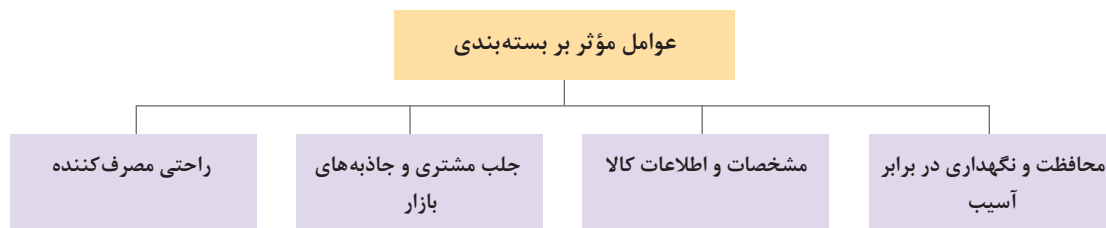

### ۱- محافظت و نگهداری در برابر:

- آسیب‌های مکانیکی مانند ضربه و فشار ناشی از حمل و نقل و انبار کردن
- آسیب‌های شیمیایی مانند اکسیداسیون، فاسدشدن، اثر متقابل بسته و محصول
- آسیب‌های محیطی مانند میکروارگانیسم‌ها، حشرات، حیوانات آلوده

### ۲- مشخصات و اطلاعات کالا

- نام کالا
- نام سازنده و آدرس کارخانه
- وزن کالا، تاریخ تولید و...

### ۳- جلب مشتری و جاذبه‌های بازار

- رنگ‌بندی و زیبایی ظاهری آن
- شعارهای تبلیغاتی و ارائه تصاویر زیبا
- استفاده از مواد درجه یک و مرغوب در بسته‌بندی
- تبلیغ برای به صرفه بودن و...

### ۴- راحتی مصرف‌کننده

- حمل و نقل آسان
- جاگیری کمتر
- باز و بسته کردن آسان
- درج اطلاعات و روش استفاده از محصول

این عوامل با توجه به نوع محصول متغیر می‌باشد. مثلاً برای مایعات نسبت به جامدات نوع بسته‌بندی متفاوت می‌شود و شرایط طراحی و جنس بسته‌بندی تغییر خواهد کرد. پس برای کالاهایی که از نوع فرش هستند باید به گونه دیگری برنامه‌ریزی و عمل کرد.

عوامل مؤثر بر بسته‌بندی فرش‌های دست‌باف کدام‌اند؟ و برای بسته‌بندی یک فرش دست‌باف، چه روش یا روش‌هایی برای بسته‌بندی این کالا باید به کار گرفته شود؟  
در این خصوص با یکدیگر بحث و گفت‌وگو نمایید و نتیجه‌گیری خود را در کلاس مطرح کنید.

بحث و  
گفت‌وگو



### ■ لوازم بسته‌بندی فرش:

هر فعالیتی نیازمند ابزار و تجهیزات خاص خود است. از آنجایی که بسته‌بندی دارای روش‌ها و مدل‌های مختلفی است تجهیزات و مواد بسیار متنوعی را می‌توان برای بسته‌بندی در نظر گرفت. اما برای بسته‌بندی فرش، این مواد و تجهیزات به اقلام خاصی محدود می‌شوند.

همیشه انتخاب ابزار، تجهیزات و مواد مصرفی برای بسته‌بندی را می‌توان با توجه به نوع و روش بسته‌بندی تعیین نمود. مثلاً برای بسته‌بندی یک تخته فرش که قرار است از فروشگاه تا منزل خریدار حمل شود، تجهیزات محدودی از قبیل مقداری نایلون و طناب کفایت می‌کند. چرا که در این نوع بسته‌بندی، ابتدا فرش را لوله کرده و با طناب نازکی آن را مهار می‌کنند. سپس برای محافظت فرش در برابر آب و باران و آلودگی‌ها، آن را درون لایه‌ای از نایلون پیچیده و سر و ته آن را با طناب می‌بندند.

اما اگر قرار باشد که یک تخته فرش برای ارسال به خارج از کشور بسته‌بندی شود، نوع بسته‌بندی و مواد مورد استفاده برای این کار حتماً متفاوت خواهد بود. پس قبل از تصمیم برای تهیه مواد و لوازم بسته‌بندی فرش، باید از مقصد و روش حمل و نگهداری آن مطلع شد. حمل و نقل با کامیون در مسیر خشکی کاملاً با شرایط حمل و نقل توسط کشتی در مسیر دریایی متفاوت بوده و تأثیر بسیار زیادی در روش بسته‌بندی خواهد داشت.

بحث و  
گفت‌وگو



به نظر شما حمل و نقل دریایی چه تأثیراتی می‌تواند در بسته‌بندی فرش داشته باشد؟ در این خصوص با یکدیگر بحث و گفت‌وگو نمایید و نتیجه‌گیری خود را در کلاس مطرح کنید.



شکل ۲- متر نواری

### \* تجهیزات و مواد مورد نیاز در بسته‌بندی فرش:

■ **متر نواری:** این ابزار برای اندازه‌گیری ابعاد فرش کاربرد دارد و قبل از بسته‌بندی ابعاد فرش را تعیین و یادداشت می‌کنند.

علت استفاده از متر نواری، سهولت استفاده از آن نسبت به خط‌کش و ابزارهای دیگر اندازه‌گیری است.

تمرین  
کلاسی



- تحقیق کنید که چند نوع متر نواری وجود دارد.
- دو نوع متر نواری (فلزی و پارچه‌ای) را با یکدیگر مقایسه کنید. تحقیق کنید که کدام متر در کارگاه‌های فرش بافی و کارگاه‌های بسته‌بندی رایج‌تر است.
- مناسب‌ترین متر را برای متر مورد استفاده در کارگاه‌های بسته‌بندی فرش چقدر است؟ ۲ متری، ۵ متری، ۱۰ متری، ۱۵ متری و یا بیشتر؟



در حین استفاده از مترهای فلزی، مراقب باشید! زیرا امکان دارد در زمان جمع شدن متر، باعث بریدگی انگشتان دست شوند.



شکل ۳- دفترچه یادداشت

■ **خودکار و دفترچه یادداشت:** پس از مشخص شدن ابعاد فرش، اندازه‌ها را باید یادداشت کرد تا پس از بسته‌بندی، اطلاعات را در شناسنامه و فرم‌های مخصوص ارسال ثبت نمایند.



شکل ۴- طناب

■ **طناب:** یکی از بارزترین وسیله بسته‌بندی طناب و نخ می‌باشد. البته جنس و ضخامت نخ یا طناب برای بسته‌بندی، بستگی به ابعاد، وزن و جنس کالا دارد. برای فرش‌های دست‌باف، بهتر است از نخ و طناب کنفی یا پنبه‌ای استفاده شود. طناب پلاستیکی و نایلونی می‌تواند به الیاف فرش آسیب برساند. چنانچه طناب یا نخ تماس مستقیم با فرش داشته باشد، ضرورت دارد که از طناب‌های کنفی و یا پنبه‌ای استفاده شود. اما بر روی لایه‌های بیرونی می‌توان از نوارهای نایلونی نیز استفاده کرد.

■ **تحقیق کنید که در بسته‌بندی فرش‌های ماشینی از چه نوع نخ، طناب یا نوار استفاده می‌شود؟ نمونه آن را تهیه و در کلاس ارائه دهید.**

■ **در ادامه تحقیق کنید که آیا برای بسته‌بندی فرش‌های دست‌باف هم می‌شود از نوع نخ، طناب یا نوار مورد استفاده در بسته‌بندی فرش‌های ماشینی نیز استفاده کرد؟ دلایل خود را در کلاس مطرح کنید و نظر هم‌کلاسی‌های خود را نیز جویا شوید.**



■ **ماژیک:** همان‌طور که می‌دانید، ماژیک انواع مختلف دارد. برخی مخصوص وایت‌برد هستند؛ این نوع ماژیک به راحتی شسته می‌شود و اثر ناپایداری دارد. و برخی دیگر تنها با حلال‌های شیمیایی مانند الکل و استون و یا تینر پاک می‌شوند. برای انتخاب ماژیک باید به موارد استفاده آن توجه کرد. اگر قرار باشد که روی صفحات پلاستیکی و نایلونی





شکل ۵- ماژیک



شکل ۶- نوشتن مشخصات روی بسته‌بندی

استفاده شوند و اثر ماژیک ثابت باشد، باید ماژیکی انتخاب شود که در برابر تماس با سطوح دیگر و رطوبت مقاوم باشد. معمولاً کاربرد ماژیک در بسته‌بندی فرش، نوشتن اطلاعات و شماره کالا روی سطح بسته‌بندی فرش است.

- چند نوع ماژیک را مورد بررسی قرار داده و تأثیر آب، الکل، استون و حلال‌های دیگر را روی آنها آزمایش کنید.
- تحقیق کنید که چگونه باید تشخیص داد که کدام ماژیک مخصوص تخته سفید (وایت بورد) و کدام مخصوص طراحی و نقاشی است و کدام یک مخصوص نوشتن روی بسته‌بندی‌ها است؟ و آیا این ماژیک‌ها دارای علامت اختصاری خاصی هستند؟

تمرین  
کلاسی



شکل ۷- قیچی و کاتر

■ **کاتر و قیچی:** کاتر یا هر وسیله مشابه دیگر، برای بریدن و قطع کردن طناب، لایه‌های پوششی و مواردی از این قبیل استفاده می‌شوند. پس با در نظر گرفتن نوع کاری که قرار است انجام گیرد، کاتر یا ابزار مشابه را انتخاب کنید.

در حین استفاده از این وسیله باید کاملاً مراقب بود و اصول ایمنی در استفاده از آن را رعایت کرد.

ایمنی



شکل ۸- کیسه پلاستیکی شفاف

■ **کیسه نایلونی و یا نایلکس شفاف و رنگی:** یکی از اقلامی که در بسته‌بندی فرش نقش عمده‌ای دارد، کیسه‌های پلاستیکی هستند. پلاستیک ضمن سبک بودن در برابر آب، رطوبت و بسیاری از مواد شیمیایی و عوامل آلودگی، مقاوم بوده و عایق می‌باشد. در حال حاضر به‌خاطر استفاده فراوان از کیسه پلاستیکی در کارگاه‌های تولید فرش دست‌باف و کارخانه‌های فرش ماشینی و کارگاه‌های قالیشویی، شرکت‌های تولیدکننده مواد پلیمری کیسه‌هایی مخصوص فرش به‌صورت رول تولید می‌کنند.



شکل ۹- بسته‌بندی فرش در کارگاه قالیشویی با استفاده از کیسه نایلونی شفاف

**میکرون یا میکرومتر:** مقیاس بسیار کوچکی است که برای اندازه‌گیری‌های میکروسکوپی کاربرد دارد، و اندازه یک میکرون برابر است با یک هزارم میلی‌متر. پس ۱۰۰۰ میکرون برابر است با ۱ میلی‌متر. میکرون را با حرف یونانی مو  $\mu\text{m}$  نشان می‌دهند.

عرض رول‌های نایلون و نایلکس در کیفیت‌های درجه ۱ و درجه ۲ بین ۶ سانتی‌متر و ۱۰۰۰ سانتی‌متر بوده و ضخامت آن بین ۳۰ میکرون تا ۱۰۰۰ میکرون می‌باشد. برای بسته‌بندی فرش اگر ضخامت نایلون یا نایلکس بین ۲۰۰ تا ۲۵۰ میکرون باشد بهتر است.



شکل ۱۱- کشیدن کیسه پلاستیکی تیره روی فرش بسته‌بندی شده



شکل ۱۰- کیسه پلاستیکی تیره

تحقیق کنید که چه تفاوتی بین نایلون و نایلکس وجود دارد و چگونه می‌توان آنها را از یکدیگر تشخیص داد؟  
 باتوجه به اینکه فرش‌ها دارای ابعاد متفاوتی هستند، عرض رول‌های نایلون و یا نایلکس مورد استفاده در بسته‌بندی فرش چند سانتی‌متر می‌باشد؟

تمرین  
کلاسی



پایه نگه‌دارنده رول نایلون: برای بسته‌بندی فرش و روکش کردن آنها با کیسه‌های نایلونی، وجود پایه نگه‌دارنده رول نایلون ضروری است. چرا که هر کدام از رول‌های نایلون دارای وزن زیادی است و بالا نگه‌داشتن و باز کردن آنها در حین بسته‌بندی، کار مشکلی خواهد بود.



شکل ۱۳- پایه نگه‌دارنده رول (تک رول)



شکل ۱۲- پایه نگه‌دارنده رول

■ **خَرک** یا **چهارپایه**: زمانی که می‌خواهند روی فرش لوله شده را کیسه بکشند، باید یک سر فرش بالا نگه داشته شود. این وسیله فلزی یا چوبی که به صورت چهارپایه می‌باشد را زیر فرش قرار می‌دهند.

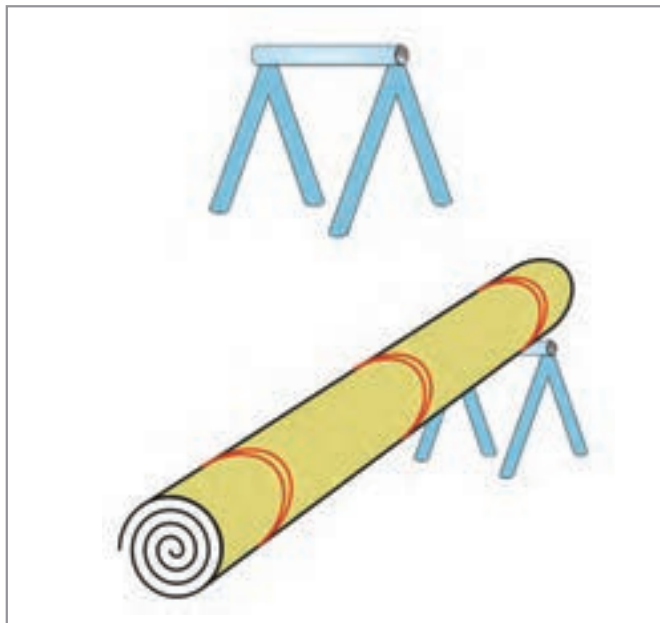

شکل ۱۴- خَرک (چهارپایه)



شکل ۱۵- استفاده از خرک و پایه رول برای بالا نگه داشتن فرش و روکش کردن آن

وجود چنین وسیله‌ای در کارگاه بسته‌بندی لازم و ضروری است.

■ **گونی:** یکی دیگر از رایج‌ترین اقلام بسته‌بندی، گونی‌های کنفی، نخ‌ی و پلاستیکی است. گونی معمولاً برای بسته‌بندی کالاهایی مانند غلات استفاده عمده‌ای دارد، اما گاهی از این محصول برای روکش کردن نهایی بسته‌بندی نیز استفاده می‌شود.

گونی، نوعی بافته زُمخت است که برای ساختن کیسه‌های بادوام و محکم برای حمل محصولات کشاورزی مانند سیب‌زمینی و برنج و مانند آن به کار می‌رود. در گذشته گونی فقط از الیاف کنف و کتان بافته می‌شد. امروزه همان مواد رایج است اما به صورت روزافزونی گونی بافته‌شده از الیاف مصنوعی جای گونی بافته‌شده از الیاف طبیعی را گرفته است.

اغلب به کیسه‌ای که از جنس گونی درست می‌شود نیز «گونی» گفته می‌شود.



شکل ۱۷- گونی پلاستیکی



شکل ۱۶- گونی پلاستیکی



شکل ۱۸- جاروی سنتی

### جاروی سنتی:

منظور از جاروی سنتی همان جاروهایی است که با ساقه‌های نازک گیاهان ساخته شده‌اند. علت استفاده از جاروی سنتی در کارگاه‌های تولید، شست‌وشو، مرمت و بازرگانی فرش این است که الیاف جارو در پرز و پود فرش فرو رفته و خواب پود را باز می‌کند. این جارو می‌تواند تمام گردوغباری که در بین پود فرش نفوذ کرده است را بیرون آورده و تمیز کند.

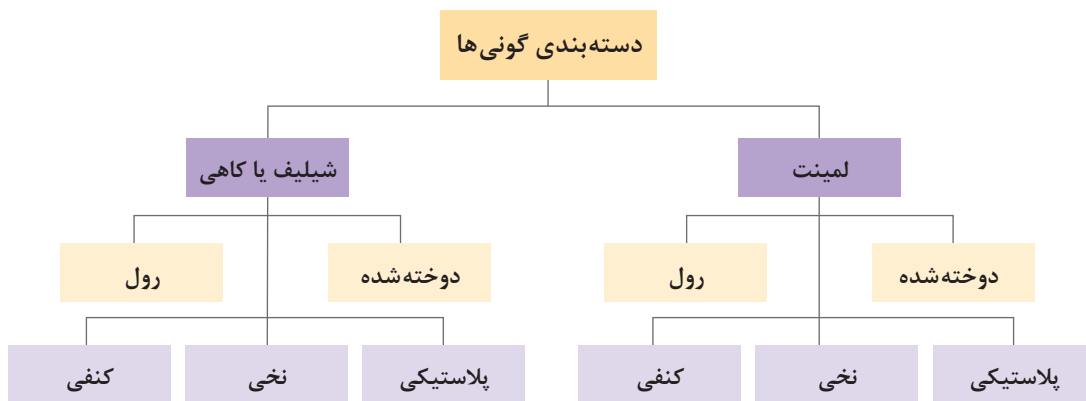

گونی‌ها نسبت به کیسه‌های نایلونی و نایلکس مقاوم‌تر هستند، اما نمی‌توانند از نفوذ رطوبت و مایعات جلوگیری کنند. به همین علت برای محافظت از لایه‌های بسته‌بندی، از گونی به‌عنوان لایه مقاوم در برابر عوامل مکانیکی استفاده می‌شود.

گونی‌ها با توجه به ضخامت الیاف و مواد به کار رفته در آن طبقه‌بندی می‌شوند و بر مبنای وزن به فروش می‌رسند.

### انواع گونی:

■ **گونی لمینت:** این نوع گونی‌ها متشکل از ۲ لایه می‌باشد که لایه داخلی بافت گونی و لایه خارجی از جنس پلی اتیلن است. گونی لمینت نسبت به گونی‌های معمولی از ظاهر و کیفیت چاپ بهتری برخوردارند. این نوع از گونی‌ها برخلاف گونی‌های معمولی در برابر رطوبت و باران بسیار مقاوم است.

■ **رول شلیف یا کاهی:** این گونی‌ها در رول‌های عریض در رنگ‌های سفید و نارنجی تولید می‌شوند. گونی‌های کاهی یا شلیف در اندازه و ابعاد  $۱۱۰ \times ۱۶۰$  یا  $۱۴۰ \times ۱۷۰$  سانتی‌متر و همچنین در اندازه‌های بزرگتر تا عرض ۲ متر نیز تولید می‌شوند.

گونی‌ها با تراکم ۳۶ تا ۵۰ در مقیاس ۱۰ سانتی‌متر بافته می‌شوند. هرچه تراکم بافت بیشتر باشد، گونی مقاوم خواهد بود.



شکل ۱۹- گونی شیلیف یا کاهی

■ به نظر شما برای بسته‌بندی فرش، تراکم گونی کمتر باشد بهتر است یا بیشتر؟ توضیح دهید؟

سؤال



**روش انتخاب کیسه گونی برای بسته‌بندی فرش:** گونی‌های دوخته‌شده به صورت کیسه در ابعاد گوناگون و در بسته‌بندی‌های ۲۵، ۵۰ و ۱۰۰ تایی در بازار ارائه می‌شوند. چون کیسه گونی‌ها اغلب برای بسته‌بندی محصولاتی مانند غلات و مواد معدنی در نظر گرفته شده‌اند، از این بابت محاسبه اندازه و ابعاد کیسه گونی‌ها بر حسب مقدار وزنی است که در آنها جای می‌گیرند. مثلاً کیسه گونی‌های ۱۰ کیلویی و یا ۵۰ کیلویی. به همین دلیل برای بسته‌بندی اقلامی مانند فرش باید ابعاد فرش تا شده را در نظر گرفت و به نسبت آن، کیسه گونی موردنیاز را تهیه نمود.

به‌طور معمول گونی و کیسه گونی به صورت وزنی به فروش می‌رسند. قیمت هر کیلو گونی بستگی به تراکم بافت و ساختار آن که دو لایه باشد یا ساده محاسبه و ارائه می‌شوند.

تحقیق کنید در بازار منطقه و محل سکونت شما، گونی‌های پلاستیکی با چه ابعاد و مشخصاتی ارائه می‌شوند؟ هر بسته آن دارای چند گونی است؟ قیمت آن چگونه محاسبه می‌گردد؟

تحقیق کنید



■ **نخ پلاستیکی و سوزن بزرگ (جوال دوز):** نخ و سوزن وسیله‌ای هستند برای دوختن سرکیسه و گونی‌هایی که در بسته‌بندی به کار رفته‌اند. برای دوختن گونی‌های پلاستیکی بهتر است که از نخ پلاستیکی هم استفاده شود تا در حین دوختن پاره نشود و از مقاومت خوبی برخوردار باشد. سوزن مورد استفاده در این قبیل بسته‌بندی، سوزن‌های بزرگی هستند که طول آنها حداقل ۱۰ الی ۱۲ سانتی‌متر است. سوراخ این سوزن‌ها در حد و اندازه‌ای است که می‌توان نخ‌های ضخیم را از آن عبور داد. این نوع سوزن به «جوال دوز» معروف است.



شکل ۲۱- سوزن جوال دوز



شکل ۲۰- نخ پلاستیکی

نمایش فیلم روش استفاده از ابزارهای نوارکشی

فیلم  
آموزشی



### ابزار و تجهیزات نوارکشی:

معمولاً آخرین اقدامی که برای مهار بسته‌بندی‌های حجیم و سنگین انجام می‌شود، نوارکشی است. این نوارها در دو نوع فلزی و پلاستیکی در بازار موجود می‌باشد. نوارهای فلزی برای بسته‌بندی‌های خیلی سنگین و سخت استفاده می‌شود. اما برای بسته‌بندی فرش، استفاده از نوارهای پلاستیکی رایج و مرسوم است و به هیچ‌عنوان از نوارهای فلزی استفاده نمی‌کنند. ابزارهای نوارکشی شامل نوار پلاستیکی، آچار نوارکش، بست فلزی و آچار پانچ که مخصوص بست‌زنی است می‌باشند.



شکل ۲۲- نوارکشی روی بسته با نوار پلاستیکی



شکل ۲۴- آچار نوارکشی



شکل ۲۳- نوار پلاستیکی مخصوص بسته بندی



شکل ۲۶- آچار پانچ (بست زنی)



شکل ۲۵- بست فلزی مخصوص نوارکشی

در خصوص علت عدم استفاده از نوارهای فلزی در بسته بندی فرش، با یکدیگر گفت و گو کنید و نظرات خود را در کلاس با دیگران به اشتراک بگذارید.

بحث و  
گفت و گو

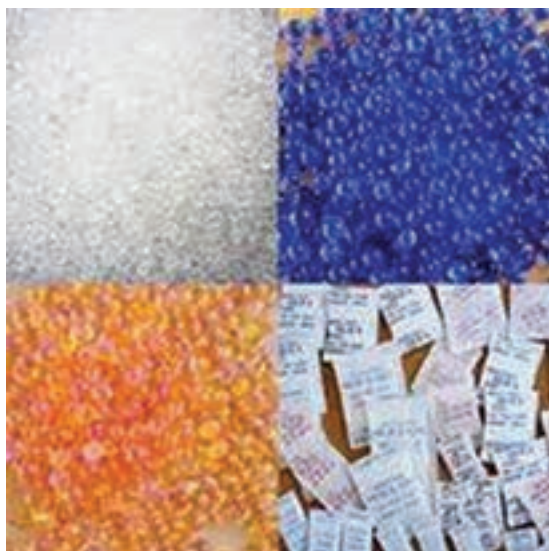

شکل ۲۷- دانه های سیلیکاژل در رنگ های آبی، نارنجی و بی رنگ

■ **رطوبت گیر و ضدحشرات:** برای پیشگیری از رشد قارچ و کپک و همچنین مقابله با حشرات و جانوران موذی، استفاده از موادی مانند سیلیکاژل و قرص های نفتالین در برخی بسته بندی ها ضرورت دارد. سیلیکاژل دانه های بلورشکلی هستند که رطوبت موجود در بسته بندی ها را جذب می کنند و محیط داخل بسته بندی را خشک نگه می دارند. خشکی محیط باعث می شود که قارچ و کپک امکان رشد و فعالیت نداشته باشند. سیلیکاژل را در بسته های کوچک پارچه ای و یا کاغذی بسته بندی می کنند. اغلب در بسته بندی هایی که حاوی محصولاتی هستند که رطوبت می تواند به آنها آسیب وارد کند، می توان بسته های سیلیکاژل را مشاهده کرد.





شکل ۲۸- کیسه‌های کاغذی حاوی سیلیکاژل

به نظر شما وجود رطوبت در بسته‌بندی فرش، علاوه بر رشد قارچ و کپک چه خسارت دیگری را می‌تواند به فرش وارد کند؟ در این خصوص با یکدیگر گفت‌وگو کنید.

بحث و  
گفت‌وگو



برای مقابله با جانوران و حشرات موذی مانند موش و سوسک نیز از ماده‌ای مانند نفتالین استفاده می‌کنند. نفتالین به شکل قرص و گوی‌های کوچک ارائه می‌شوند.



شکل ۲۹ و ۳۰- قرص‌های نفتالین

چند نمونه از موارد مصرف خانگی نفتالین را بیان کنید؟

سؤال



## ■ ترازوی باسکولی:



شکل ۳۱ و ۳۲- ترازوی باسکولی مکانیکی و باسکول دیجیتالی

نمایش فیلم روش استفاده از باسکول مکانیکی و باسکول دیجیتالی

فیلم  
آموزشی



کاربرد ترازو در بسته‌بندی، مربوط به مرحله بعد از بسته‌بندی و تهیه شناسنامه و فاکتورنویسی می‌شود. بسته‌هایی که برای صادرات آماده می‌شوند، باید وزن بسته مشخص شده و روی بسته نوشته شود. برای استفاده از باسکول باید به نکات زیر توجه نمایید:

- سالم بودن باسکول؛ که می‌توان با چند وزنه استاندارد عملکرد باسکول را آزمایش کرد.
- تراز بودن محل قرارگیری باسکول؛ که با استفاده از تراز بنایی می‌توان از تراز بودن سطح باسکول اطمینان حاصل نمود. اگر تراز بنایی در اختیار نباشد، با قرار دادن یک لیوان آب روی سینی باسکول می‌توان وضعیت تراز باسکول را مشاهده کرد.
- کالیبره بودن باسکول؛ که این موضوع در باسکول‌های مکانیکی با سلامت آن و تراز بودن جایگاه آن ارتباط مستقیم دارد و در باسکول‌های دیجیتالی موضوع کالیبره کردن، علاوه بر سلامت دستگاه و تراز بودن جایگاه آن، به تنظیمات نرم‌افزاری آن نیز بستگی دارد. برای کالیبره کردن باسکول‌ها باید به دفترچه راهنمای آنها مراجعه کرد.

با کمک دوستان و راهنمایی معلم خود و همچنین مراجعه به دفترچه راهنمای باسکول، روش استفاده از باسکول را تمرین کنید.

تمرین  
کلاسی



## ارزشیابی شایستگی تهیه لوازم بسته بندی

شرح کار: دسته بندی و چیدمان مواد و تجهیزات براساس ترتیب کاربرد و استفاده از آنها			
استاندارد عملکرد: فهرست بندی، انتخاب و آماده سازی مواد و تجهیزات مناسب بسته بندی فرش			
شاخص ها: جدول مشخصات مواد و تجهیزات بسته بندی (کتاب راهنمای هنرآموز)			
<p>شرایط انجام کار، ابزار و تجهیزات:</p> <p>مکان: کارگاه عدل بندی</p> <p>زمان: ۳۰ دقیقه</p> <p>ابزار و تجهیزات: مواد و ابزار بسته بندی فرش - فرم ارزشیابی</p>			
معیار شایستگی:			
ردیف	مرحله کار	حداقل نمره قبولی از ۳	نمره هنرجو
۱	تهیه فهرست مواد و تجهیزات بسته بندی فرش براساس روش های بسته بندی و عدل بندی	۲	
۲	دسته بندی و چیدمان مواد و تجهیزات بسته بندی براساس مراحل کاربرد آنها	۲	
۳	تنظیم و کالیبره کردن باسکول و تعیین نوع و مقدار مواد مصرفی	۲	
	شایستگی های غیر فنی، ایمنی، بهداشتی، توجهات زیست محیطی و نگرش: تفکر منطقی - مدیریت مواد و تجهیزات	۲	
	میانگین نمرات		*

\* حداقل میانگین نمرات هنرجو برای قبولی و کسب شایستگی، ۲ می باشد.

## واحد یادگیری ۲

### بسته‌بندی فرش

#### مقدمه

در بحث « بسته‌بندی » دلایل و توجیهاات زیادی در انتخاب نوع بسته‌بندی و روش اجرای آن وجود دارند که عمده‌ترین آنها عبارت‌اند از: محافظت فیزیکی و مراقبت از محصول، سهولت در حمل و نقل، نظم در چیدمان، سرعت در انبار کردن، بازاریابی و جلب مشتری.

به نظر شما « بسته‌بندی » چگونه می‌تواند از یک محصول مراقبت کرده و هم‌زمان نیز موجب جلب مشتری شود.

بحث و  
گفت‌وگو



#### استاندارد عملکرد

##### روش‌های بسته‌بندی فرش



بسته‌بندی فرش به روش‌های رول کردن، تازدن و تخت با توجه به نوع و ابعاد فرش‌ها بسته‌بندی فرش به سه روش انجام می‌شود.

۱ رول کردن: برای بسته‌بندی تک فرش‌ها و باریکه‌های طولانی

۲ تا زدن: برای فرش‌های خیلی بزرگ

۳ تخت: برای تابلو فرش‌های کوچک دارای قاب



شکل ۳۴- رول کردن فرش برای بسته‌بندی



شکل ۳۳- تا زدن فرش برای بسته‌بندی

### مراحل بسته‌بندی فرش:

- گستردن فرش و بررسی آن
- جاروکشی و تمیز کردن فرش
- رول کردن و یا تازدن فرش
- طناب‌کشی و بستن فرش
- روکش کردن
- کلاف‌کشی

### گستردن فرش و بررسی آن:

در این مرحله فرش را روی سطحی صاف و کاملاً تمیز می‌گسترانند. سپس باید به‌طور کامل و دقیق فرش را بررسی کرده تا از سالم بودن آن اطمینان حاصل شود. این بررسی شامل پشت فرش نیز می‌شود. چنانچه ایراد و مشکلی در ظاهر و ساختار فرش باشد، آن را یادداشت و ثبت می‌کنند.

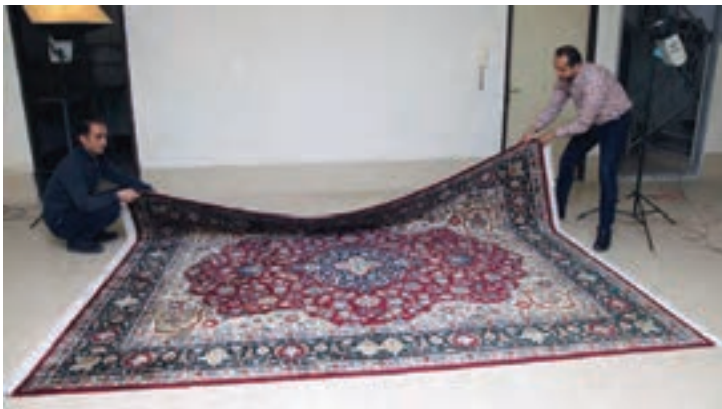

شکل ۳۵- گستراندن فرش روی سطح صاف و تمیز

به چه علت قبل از بسته‌بندی، فرش را مورد بررسی قرار داده و در صورت وجود مشکلات آن را یادداشت می‌کنند؟

بحث و  
گفت‌وگو



### جاروکشی و تمیز کردن فرش:

با استفاده از جاروی دستی، سطح فرش را با دقت تمام جارو می‌کنند. جاروی دستی علاوه بر اینکه سطح فرش را تمیز می‌کند، باعث باز شدن پُرزهای فرش شده و به اصطلاح خواب فرش از بین می‌رود. در چنین حالتی گرد و غباری که در پرزهای فرش نفوذ کرده است، بیرون کشیده می‌شود.



شکل ۳۶- جارو کردن فرش قبل از بسته‌بندی



شکل ۳۷- فرش‌های بسته‌بندی شده برای حمل و نقل در داخل شهر

**رول کردن فرش:** لول کردن و تازدن عمده‌ترین روش‌های بسته‌بندی فرش محسوب می‌شوند. اینکه برای بسته‌بندی فرش باید آن را لول کرد و یا تا زده شود به عواملی مانند ابعاد فرش و یا تعداد فرش در یک بسته‌بندی و روش حمل و نقل و... بستگی دارد. به‌عنوان مثال یک تخته فرش با عرض یک الی سه متر که قرار است از کارگاه شستشو برای صاحب فرش فرستاده شود، آن را به‌صورت لوله شده بسته‌بندی می‌کنند.

### مراحل رول کردن فرش:

هر چند لول کرن فرش کار آسانی به‌نظر می‌رسد، اما نیازمند دقت و مهارت است. فرش لول شده باید کاملاً منظم و با فشار و نیروی یکنواختی صورت پذیرد. در غیر این‌صورت فرش به صورت حلزونی لول خواهد شد.



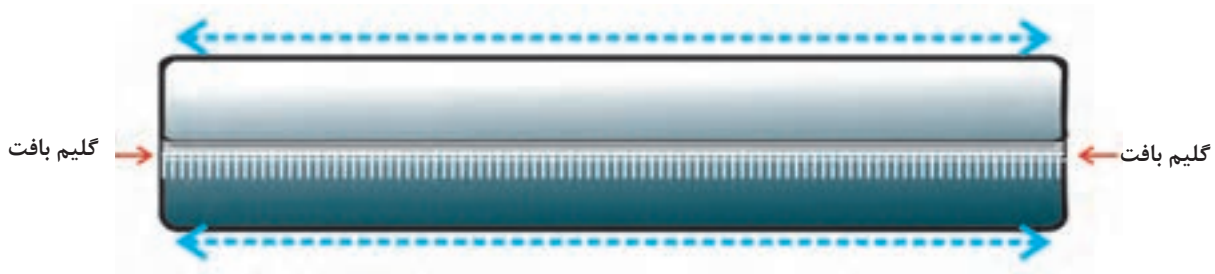

شکل ۳۸- حالت صحیح فرش لول شده

چنانچه فرش درست و صحیح رول شده باشد، باید یک استوانه کامل و دقیق به وجود آورده باشد. در چنین حالتی قسمت گلیم بافت آن کاملاً موازی با طرفین استوانه به دست آمده خواهد بود. اما چنانچه روش رول کردن فرش غلط باشد، فرش به حالت حلزونی پیچیده می‌شود و یک سر فرش دچار بیرون زدگی شده و سر دیگر آن فرو رفته خواهد شد.

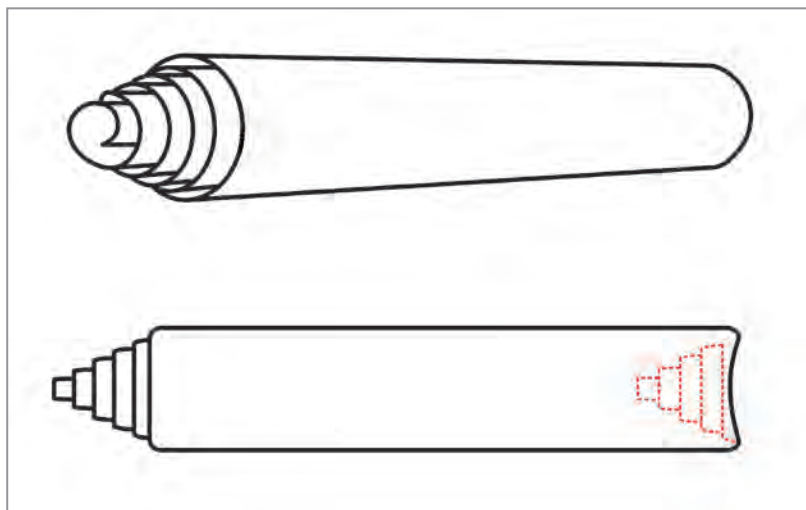

شکل ۳۹- حلزونی شدن فرش به دلیل عدم دقت در رول کردن آن

علت کج شدن فرش در حین رول کردن چیست؟ راه پیشگیری از چنین حالتی چیست؟ در این خصوص با یکدیگر گفت‌وگو کنید.

بحث و گفت‌وگو



توجه



- \* به غیر از قالیچه‌های کوچک، برای رول کردن فرش به همیاری دو نفر نیاز است.
- \* در ازای هر یک متر عرض فرش، یک نفر به گروه رول کننده اضافه می‌شود.
- \* هماهنگی بین افراد گروه باعث دقت و یکنواختی در رول کردن فرش خواهد شد.
- \* فرش رول شده باید کاملاً متراکم باشد. و طرفین فرش نباید بیرون زدگی داشته باشد.

**کلاف کشی و بستن فرش:** بستن و مهار کردن فرش رول شده توسط طناب کنفی و یا پنبه‌ای صورت می‌گیرد. چنانچه فرش لول شده باشد، از سه نقطه فرش را می‌بندند. ابتدا، وسط و سپس طرفین فرش را باید با فشار و نیروی مناسب مهار نمود. برای این کار می‌توان از نوار و ابزار نوارکشی نیز استفاده کرد.



شکل ۴۰- روش بستن فرش لول شده با استفاده از طناب

**روکش کردن فرش با کیسه نایلونی:** ابتدا سر فرش را روی خرک یا چهارپایه قرار داده، سپس باتوجه به قطر فرش کیسه نایلونی را انتخاب و فرش را درون آن می‌کنند. بستن روکش‌های پلاستیکی بسیار آسان و سریع انجام می‌شود. کافی است که سر و ته کیسه‌ای که روی فرش کشیده شده است را با نخ مناسب ببندند. برای این کار کیسه را از هر طرف ۲۰ الی ۳۰ سانتی‌متر بزرگ‌تر از فرش در نظر می‌گیرند. سپس دهانه کیسه را جمع کرده و با یک قطعه نخ یا طناب دور آن پیچیده و گره می‌زنند.



شکل ۴۱- روکش کردن فرش با کیسه پلاستیکی



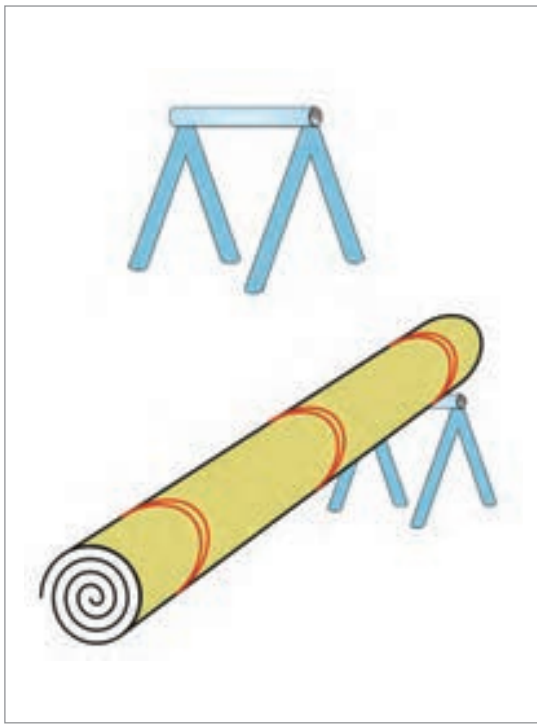

شکل ۴۳- پایه نگهدارنده کیسه های نایلونی رول

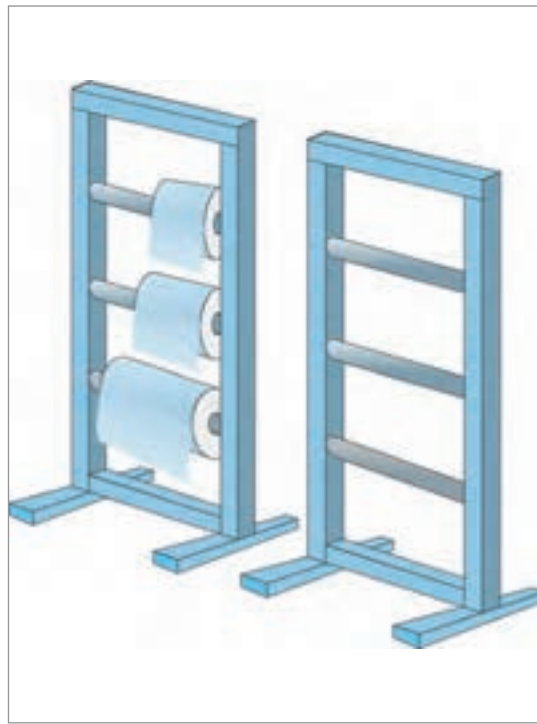

شکل ۴۲- خرک و روش قرارگیری آن در زیر فرش

■ **بستن روکش های پلاستیکی:** این کار بسیار آسان و سریع انجام می‌شود. کافی است که سر و ته کیسه‌ای که روی فرش کشیده شده است را با نخ مناسب ببندند. برای این کار، کیسه را از هر طرف ۲۰ الی ۳۰ سانتی‌متر بزرگ‌تر از فرش در نظر می‌گیرند. سپس دهانه کیسه را جمع کرده و با یک قطعه نخ یا طناب دور آن پیچیده و گره می‌زنند.

برای بستن روکش فرش لول شده از نوار چسب نیز استفاده می‌کنند. نوار چسب‌های مخصوص بسته‌بندی در این زمینه مورد مناسبی هستند. پس از آنکه سر و ته روکش بسته شد، از دو الی سه نقطه روی روکش نوار چسب پیچیده می‌شود. این کار باعث می‌گردد که روکش جابه‌جا نشود و استقامت آن بیشتر گردد.

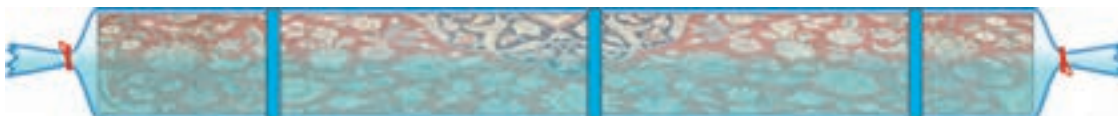

شکل ۴۴- روش بستن روکش روی فرش با نوار چسب

- به صورت انفرادی قالیچه‌ای را لول کنید.
- در گروه دو نفره چند فرش با عرض حداقل ۲ متر را لول کرده و روی آن را کیسه نایلونی بکشید.



**تا زدن فرش:** چنانچه ابعاد فرش، بزرگ باشد و لول شده آن، حمل و نقل را مشکل ساز کند و یا لازم باشد که چند فرش در یک بسته بندی قرار گیرند، در چنین شرایطی بهتر است که فرش را به صورت تا زدن بسته بندی نمایند. نکته مهمی که در تا زدن فرش مورد نظر قرار می گیرد، ابعاد فرش بعد از تا شدن است. فرش پس از تا شدن باید به ابعاد استاندارد تبدیل گردد. در جهان امروز ابعاد و اندازه هایی هستند که مورد قبول همگان است و در تمامی جوامع این اندازه ها برای موارد مختلف به کار برده می شوند. به عنوان مثال ابعاد «۱۰۰ در ۷۰»، «۷۰ در ۵۰» و «۳۰ در ۴۰» سانتی متر اندازه های استاندارد هستند. اما ابعاد «۱۲۰ در ۳۵» و یا «۸۵ در ۴۷» سانتی متر اندازه های معمولی و استاندارد نخواهند بود.



شکل ۴۵- یک عدد فرش بزرگ تا خورده

### مراحل تا زدن فرش:

ابتدا طول و عرض فرش اندازه گیری می شود تا مشخص گردد با چند تای عرضی و چند تای طولی می توان به ابعاد استاندارد دست یافت. برای فرش ۹ متری که ابعاد آن ۲/۵ در ۳/۵ متر است، روش زیر انجام می شود:

#### ۱- تای عرضی اول

برای اینکه فرش پس از تا شدن به ابعادی نزدیک به ۱۰۰ در ۵۰ سانتی متر تبدیل شود، باید عرض فرش را به ۵ قسمت مساوی تقسیم کرد، یعنی به پنج قسمت ۵۰ سانتی متری تقسیم می شود. حالا یک قسمت ۵۰ سانتی متری از لبه فرش برگردانده و تا زده می شود. اکنون عرض فرش ۲ متر شده است و با یک تای دیگر عرض آن ۱ متر خواهد شد.



شکل ۴۶- تای عرضی اول



شکل ۴۷- تاي عرضي دوم

۲- تاي عرضي دوم ( تاي يك دوم عرضي )  
«نقطه میانه» عرضی فرش را مشخص کرده و لبه دیگر فرش را گرفته و از «نقطه میانه» برگردانده می‌شود. این حرکت باعث می‌گردد که عرض فرش به یک اندازه استاندارد ۱۰۰ سانتی‌متری تبدیل گردد.

- با استفاده از یک برگ کاغذ A۴ مطابق با تصویر زیر کاغذ را تا بزنید.
- در گروه‌های دو نفره یک فرش ۹ متری را از طرف عرض تا بزنید.

تمرین  
کلاسی

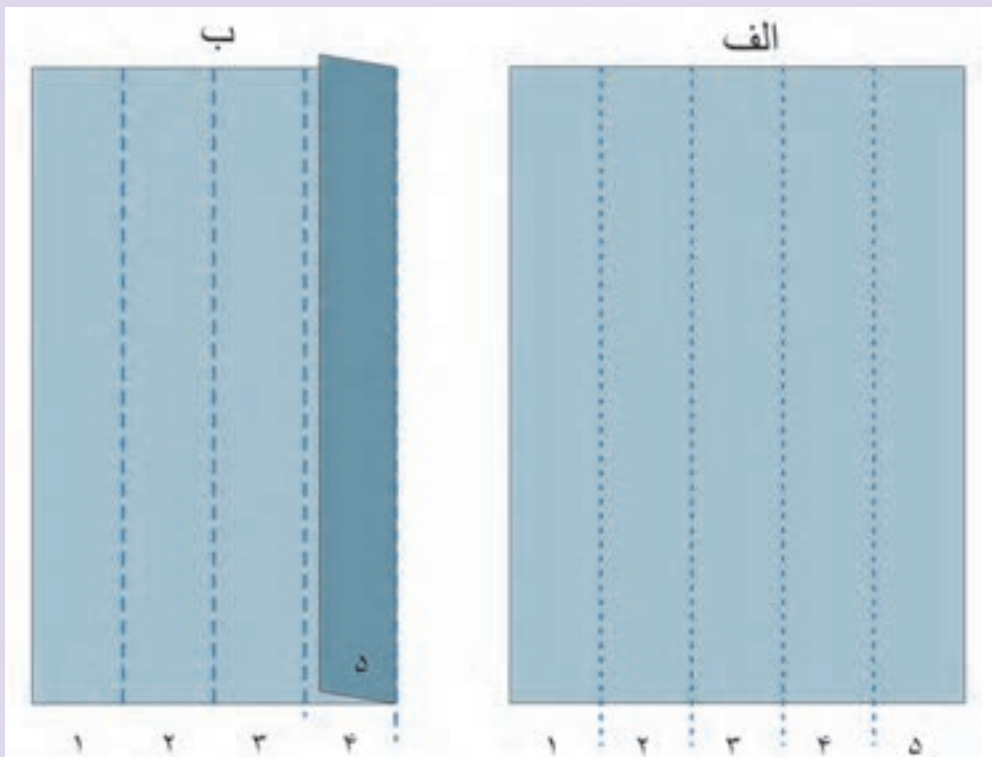

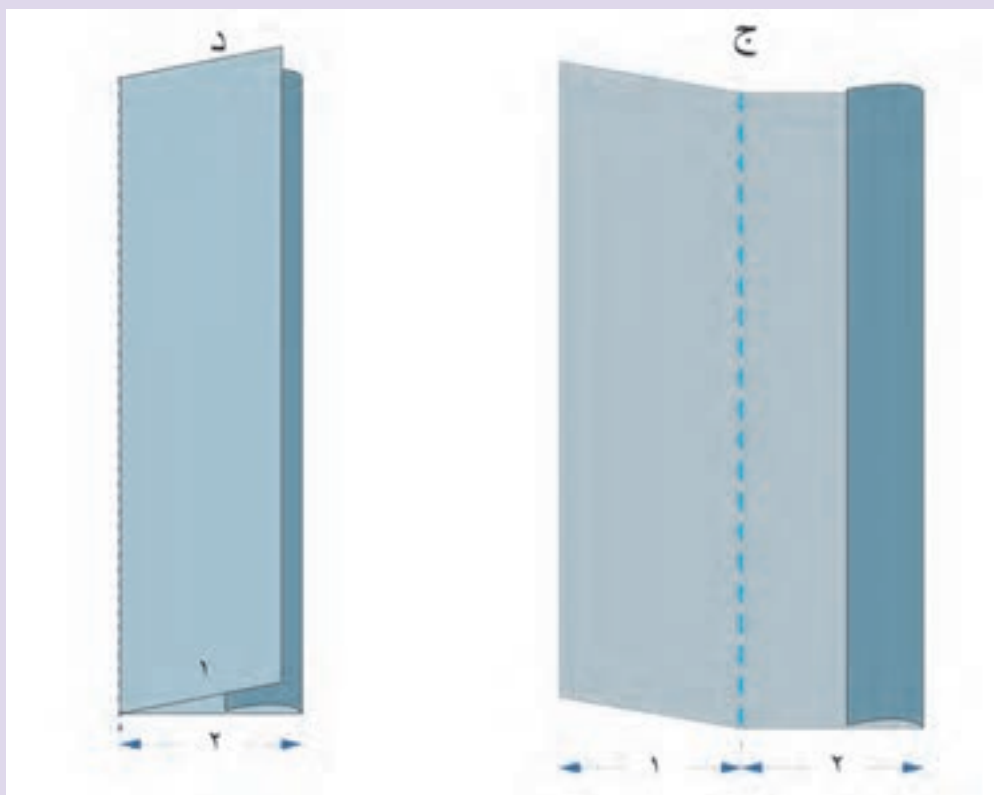

شکل ۴۸- ماکت تا زدن عرضی فرش ۹ متری



شکل ۴۹- تای یک چهارم اول - گذاشتن پا روی نقطه تای فرش

چنانچه پس از تای عرضی دوم، پهنای فرش زیاد باشد، یک تای دیگر زده خواهد شد. در غیر این صورت نیازی به تای عرضی سوم نیست.

### ۳- تـای طـولی اول ( تـای یـک چـهارم طـولی اول):

طول فرش نیز باید به ابعاد استاندارد کوچک‌تری تبدیل گردد. گفته شد که طول فرش  $\frac{3}{5}$  متر است. اگر این اندازه به شش قسمت تقسیم شود، اندازه‌ای حدود ۵۸ سانتی‌متر به دست می‌آید. این عدد نزدیک به ۶۰ سانتی‌متر است. یعنی پس از تازدن فرش ابعادی برابر با ۱۰۰ در ۶۰ سانتی‌متر به دست خواهد آمد. این ابعاد برای بسته‌بندی چنین فرشی کاملاً مناسب و استاندارد خواهد بود.

پس طول فرش به شش قسمت تقسیم می‌شود. خط تا را مشخص کرده و پای خود را روی محل تـای فرش قرار داده و فرش را از همان محل تا می‌زنند.

### ۴- تـای طـولی دوم:

در این مرحله باید تـای طـولی اول را مجدداً به دو بخش مساوی تقسیم کرده و آن را از روی خط میانه‌اش، دو لا کرده و تا زد.



شکل ۵۰- تـای دوم که طول فرش را به یک دوم کاهش می‌دهد

۵- تـای طـولی معکوس: از این به بعد تـای فرش برعکس تا‌های طـولی اول است. یعنی از طرف دیگر فرش تا زده می‌شود. برای این کار ابتدا یک تا به اندازه یک ششم طول فرش می‌زنند.



شکل ۵۱- تـای طـولی یـک هـشتم معکوس

۶- تکرار تای معکوس: تای طولی یک ششم را تکرار کرده به طوری که لبه تاخورده به تای نیمه اول فرش برسد.



شکل ۵۲- تکرار تای یک هشتم

۷- تای آخر: با این تاء، هر دو بخش تا خورده طولی فرش روی یکدیگر قرار می گیرند و فرش به حداقل ممکن مساحت خواهد رسید.



شکل ۵۳- تا زدن آخر



شکل ۵۴- فرش تا شده کامل

نکته

تا زدن طولی فرش باید به روشی انجام شود که چله‌های فرش به سمت داخل تا زده شوند و چله‌ها بیرون قرار نگیرند.



تمرین  
کلاسی

- در ادامه تمرین قبل با استفاده از همان برگ کاغذ A4 که آن را در جهت عرضی تا زده بودید، مطابق با تصویر زیر کاغذ را تا بزنید.
- در گروه‌های دو نفره ادامه تا زدن فرش ۹ متری را از طرف طول تا بزنید.

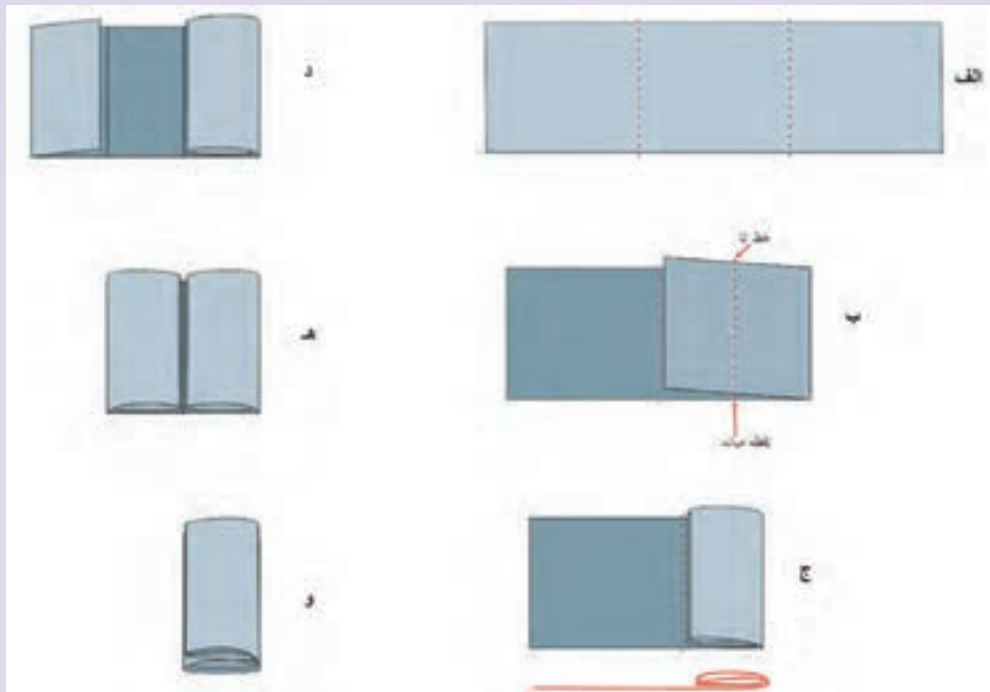

شکل ۵۵- ماکت تا زدن طولی فرش ۹ متری

روش‌های دیگر تا زدن فرش

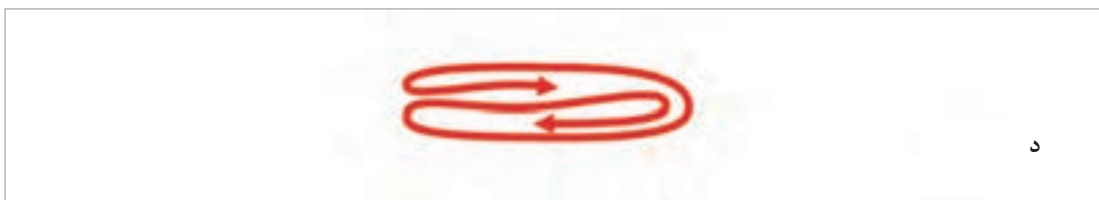
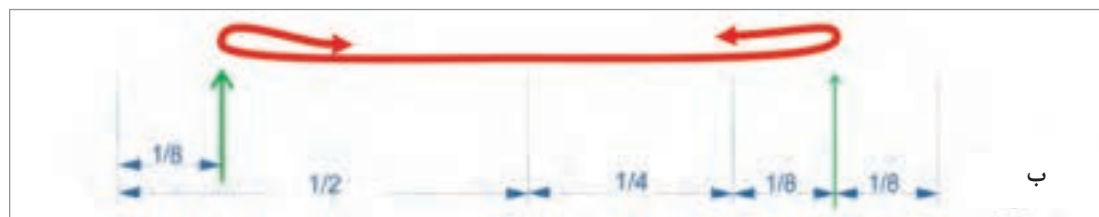

شکل ۵۶- تا زدن فرش (روش اول)

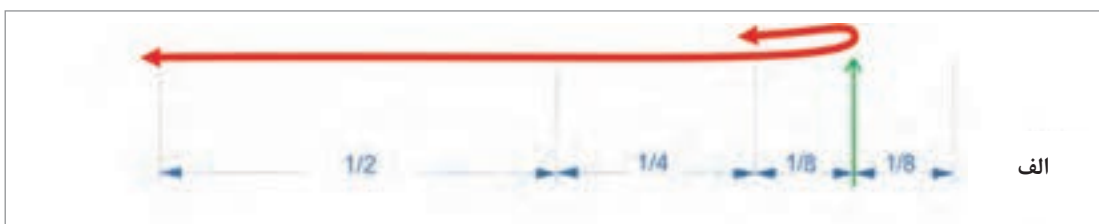



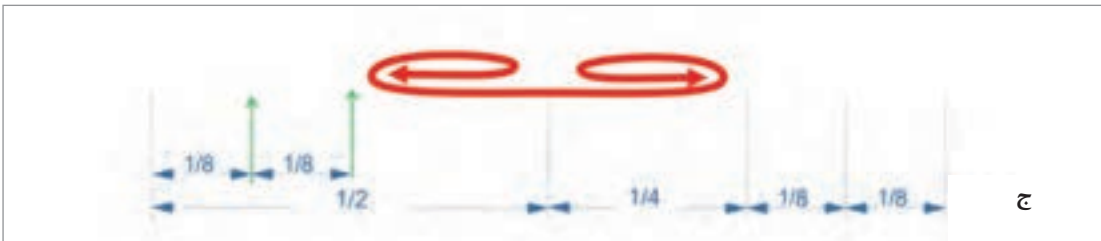
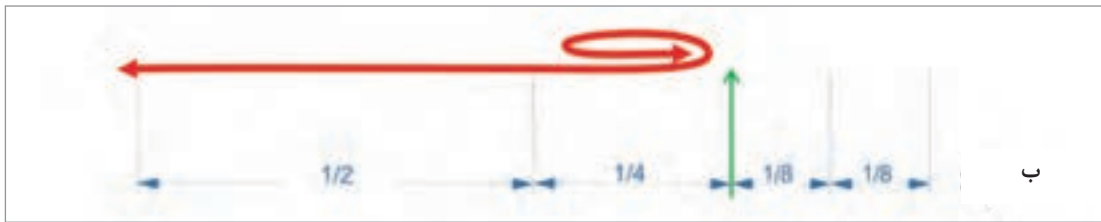

شکل ۵۷- تا زدن فرش (روش دوم)

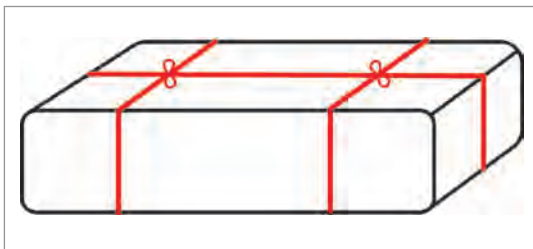

۸- بستن و نوار کشی فرش: معمولاً فرش تا خورده را با طناب می‌بندند. برای این کار بهتر است که از طناب یا نخ‌های کنفی استفاده شود. طناب‌های نایلونی ممکن است باعث ساییدگی تار و پود فرش شود.

شکل ۵۸- اصول نوار کشی و بستن فرش تا شده

با هدایت و راهنمایی معلم خود، در گروه‌های دو نفره چند تخته فرش را تا زده و آنها را ببندید.

تمرین  
کلاسی



بسته‌بندی فرش به روش تخت: اگر فرش به صورت تابلو دارای قاب و چهارچوب باشد و یا فرش بسیار قدیمی باشد و لول کردن و یا تا زدن آن باعث آسیب به تار و پود آن شود؛ در چنین شرایطی این فرش‌ها باید به صورت کاملاً تخت بسته‌بندی شوند.



۹- روکش کردن فرش: فرش بسته شده را با کیسه نایلونی و سپس با گونی پلاستیکی روکش می کنند.

شکل ۵۹- روکش کردن فرش تاشده با کیسه نایلونی و گونی پلاستیکی

با هدایت و راهنمایی معلم خود، در گروه‌های دو نفره چند تخته فرش را مطابق با الگوهای ارائه شده، تا بزنید و آنها را ببندید.

تمرین  
کلاسی



\* برای بستن و مهار کردن فرش دستباف، هرگز از طناب پلاستیکی استفاده نکنید. چون موجب سایش الیاف فرش خواهد شد. بهتر است در چنین شرایطی از الیاف کنفی یا پنبه‌ای استفاده شود.

نکته



شکل ۶۰- نمونه‌ای از تابلو فرش

برای بسته‌بندی این گونه آثار باید شرایط مختلفی را در نظر داشت. مثلاً چنانچه قرار باشد که تابلو فرش از طریق پست ارسال گردد، بهتر است که بسته‌بندی آن نیز توسط عوامل اداره پست صورت بگیرد. و یا اگر قرار است که آن را برای هدیه به کسی تحویل دهند، باید آن را به صورت کادو بسته‌بندی کرد.

## ارزشیابی شایستگی بسته بندی:

<p><b>شرح کار:</b> فرش‌ها را براساس ابعاد در سه گروه برای بسته بندی به روش رول کردن، تا زدن و روش تخت دسته بندی کرده و سپس هر گروه را با روش مورد نظر بسته بندی و آماده حمل و نقل کند.</p>			
<p><b>استاندارد عملکرد:</b> بسته بندی فرش با روش های رول و تا زدن - روکش کردن با مصالح مناسب - نوارکشی - بسته فرش</p>			
<p><b>شاخص ها:</b> دسته بندی صحیح فرش از نظر ابعاد - تشخیص احتمال پوسیدگی در فرش های قدیمی - انتخاب درست روش بسته بندی فرش - رول کردن فرش بدون بیرون زدگی طرفین - تا زدن فرش به ابعاد استاندارد بدون بیرون ماندن چله های فرش</p>			
<p><b>شرایط انجام کار، ابزار و تجهیزات:</b>  <b>مکان:</b> کارگاه عدل بندی  <b>زمان:</b> ۳۰ دقیقه  <b>ابزار و تجهیزات:</b> جاروی سنتی - قالی در ابعاد مختلف - متر نواری - طناب - کیسه پلاستیکی - گونی پلاستیکی - نفتالین - سیلیکاژل - تجهیزات نوارکشی - فرم ارزشیابی</p>			
<p><b>معیار شایستگی:</b></p>			
ردیف	مرحله کار	حداقل نمره قبولی از ۳	نمره هنرجو
۱	دسته بندی فرش ها براساس ابعاد و کیفیت و تعیین نوع بسته بندی آنها	۲	
۲	رول کردن فرش با فشردن مناسب و بدون بیرون زدگی طرفین و بستن آن با طناب یا نوار کشی	۲	
۳	تا زدن فرش به ابعاد مناسب و بدون بیرون زدگی چله های آن و نوارکشی آن	۲	
۴	روکش کردن بسته فرش - نوارکشی نهایی بسته فرش	۲	
	شایستگی های غیر فنی، ایمنی، بهداشتی، توجهات زیست محیطی و نگرش: تفکر منطقی - مدیریت مواد و تجهیزات	۲	
	<b>میانگین نمرات</b>		*

\* حداقل میانگین نمرات هنرجو برای قبولی و کسب شایستگی، ۲ می باشد.

## واحد یادگیری ۳

### عدل بندی فرش

#### مقدمه

آیا می‌دانید عدل بندی چه معنا و مفهومی دارد؟ عدل بندی روشی است برای بسته‌بندی آن دسته از محصولاتی که به لحاظ ماهیت شبیه هستند اما از نظر اندازه، حجم، وزن، کیفیت و مواردی از این قبیل با یکدیگر تفاوت دارند. در هر بسته این نوع محصولات انواع مختلفی از آن محصول وجود دارد. لذا سعی و تلاش می‌شود که برای بسته‌بندی آنها عدالت در نظر گرفته شود. بنابراین ممکن است در هر یک از این بسته‌ها تعداد یکسانی از آن محصول وجود نداشته باشد، اما تمام بسته‌ها دارای وزن و ارزش نسبتاً یکسانی باشند.

به همین علت برای بسته‌بندی قالی، گلیم و دیگر فرش‌های دست‌باف که دارای تنوع اندازه، نقش و طرح و کیفیت هستند، «عدل بندی» می‌شوند. یعنی در هر یک از بسته‌بندی‌های فرش، انواع مختلفی از فرش وجود دارد که هم از نظر ابعاد و هم از نظر کیفیت با یکدیگر تفاوت دارند؛ اما متصدی و ناظر عدل بندی تلاش می‌کند که هر یک از این بسته‌ها، هم از نظر ابعاد بسته‌بندی و وزن با هم برابر باشند و هم از نظر ارزش مالی با هم برابر باشند. از این رو به بسته فرش نیز «عدل بندی» گویند.

#### استاندارد عملکرد

استفاده از روش تا زدن فرش‌ها و چیدمان آنها روی یکدیگر و تهیه یک بسته به ابعاد استاندارد (۶۰ در ۸۰ یا ۱۰۰ و ارتفاع ۶۰ سانتی‌متر) با وزن حدود ۸۰ کیلوگرم، روکش کردن بسته فرش با مصالح استاندارد، نوارکشی دور بسته و الصاق اطلاعات به آن.

باتوجه به توضیح فوق «بسته‌بندی» و «عدل بندی» چه تشابهات و تفاوت‌هایی با یکدیگر دارند؟ در این خصوص با یکدیگر گفت‌وگو کنید.

بحث و  
گفت‌وگو



بیشترین کاربرد عدل بندی فرش در امور بازرگانی و صادرات اتفاق می‌افتد. یعنی زمانی که قیمت و ارزش مالی محصول با مقدار وزن آن ارتباط داشته باشد و ارزیاب گمرک بتواند به راحتی با شمارش تعداد بسته‌های فرش، مقدار وزن و میزان ارزش مالی آنها را تخمین و محاسبه نماید.

با این توضیح متوجه می‌شویم که برای حمل و نقل‌های داخلی که موضوع گمرک و ارزیابی در آن مطرح نیست، نیاز چندانی به عدل بندی نخواهد بود. برای حمل و نقل‌های داخلی، فرش را «بسته‌بندی» می‌کنند.

#### مراحل عدل بندی:

- گستردن فرش و بررسی آن
- جاروکشی و تمیز کردن هر فرش
- ثبت مشخصات هر فرش
- تا زدن فرش
- طناب کشی و بستن فرش
- روکش کردن
- کلاف کشی
- وزن کشی
- شماره‌گذاری و یادداشت مشخصات روی هر بسته

عدل بندی و بسته بندی در بیشتر مراحل مشابه یکدیگر هستند. اما در عدل بندی به دلیل مسئولیت بیشتر اشخاص در برابر قانون صادرات، باید دقت عمل بیشتری داشته باشند و برای تکمیل فرم ها و پرسش نامه های دولتی، باید اصولی را رعایت کنند.

یکی از مواردی که فرد عدل بند باید در حین بسته بندی فرش در نظر داشته باشد ثبت مشخصات تمامی فرش ها خواهد بود.

**اندازه گیری و ثبت مشخصات فرش:**



شکل ۶۱- اندازه گیری ابعاد فرش

اندازه گیری ابعاد فرش شامل طول، عرض و قطر فرش می شود. و اندازه گیری اجزاء فرش که شامل پهنای حاشیه در چهار طرف فرش و همچنین تعیین مرکز طرح فرش (مثلاً مرکز ترنج فرش) و فاصله نقطه مرکز تا حاشیه های بالا و پایین و فاصله نقطه مرکز تا کناره های فرش خواهد بود.

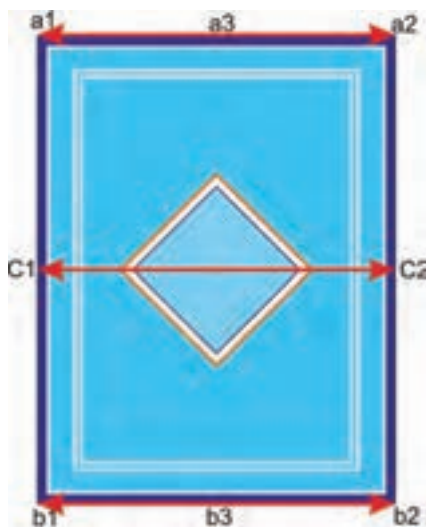

تصویر ۶۳- اندازه گیری های عرضی فرش

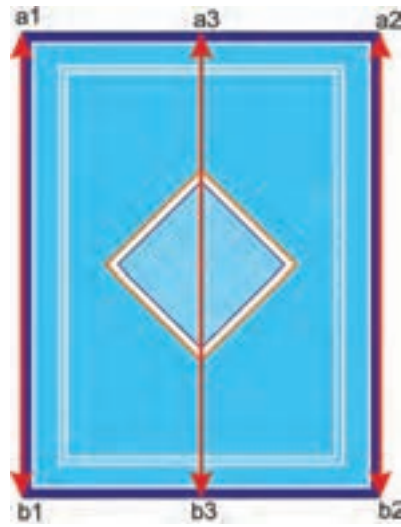

شکل ۶۲- اندازه گیری های طولی فرش

اندازه گیری عرض

اندازه گیری طول

اندازه گیری قطر

## الف) اندازه گیری ابعاد فرش:

اندازه گیری ابعاد فرش که شامل اندازه طول، عرض و قطرهای فرش می شود را به دقت اندازه گیری کرده و آن اندازه ها را به طور کاملاً دقیق ثبت می کنند.



شکل ۶۴- اندازه گیری قطرهای فرش

۱- اندازه گیری عرض فرش: برای تعیین عرض فرش، سه بخش را باید اندازه گیری کرد. خط عرض بالا و خط عرض پایین و خط تقارن عرضی در وسط فرش هر کدام جداگانه اندازه گیری می شود. چنانچه ایرادی در ابتدا، انتها و وسط فرش وجود داشته باشد و این سه قسمت با هم برابر نباشند، به عنوان ایراد و اشکال ثبت می گردد. در غیر این صورت فقط اندازه عرض فرش یادداشت می شود.



شکل ۶۵- اندازه گیری پهنای حاشیه در نقاط مختلف از یک فرش

۲- اندازه گیری طول فرش: برای اندازه گیری طول فرش نیز به موازات حاشیه فرش، در سه بخش اندازه گیری خواهد شد. یعنی طول فرش در سمت راست و طول فرش در سمت چپ و همچنین خط تقارن وسط فرش نیز اندازه گیری می شود. در این اندازه گیری اگر فرش دچار تغییر اندازه باشد معلوم می شود.

۳- اندازه گیری قطر فرش: نقاط دیگری که باید مورد اندازه گیری قرار گیرد، قطرهای فرش می باشد. یعنی از گوشه سمت راست بالا تا گوشه سمت چپ پایین اندازه گیری می شود؛ یک بار هم گوشه های مخالف اندازه گیری خواهد شد. با این کار مشخص می شود که زوایای چهارگانه فرش دارای اندازه یکسانی هستند یا خیر. یعنی اگر فرش از حالت مستطیل خارج شده باشد و به شکل دوزنقه در آمده باشد، قطرهای فرش باهم برابر نخواهند بود.

ب) اندازه‌گیری اجزاء فرش: این اندازه‌گیری برای تعیین پهناى حاشیه و مشخص کردن وضعیت مرکز واقعی فرش نسبت به وضعیت مرکز طرح فرش می‌باشد. اگر پهناى حاشیه در اطراف فرش یکسان باشد، در نتیجه متن فرش نیز به‌درستی رعایت شده است. گاهی اوقات در بافت یک تخته فرش چند بافنده با یکدیگر همکاری می‌کنند. لذا ممکن است هر بافنده با فشار دست متفاوتی نسبت به دیگران کار کند که این موضوع باعث اعوجاج در نقش خواهد شد. اندازه حاشیه‌ها می‌تواند وجود چنین ایرادی را نشان دهد.



شکل ۶۶- اندازه‌گیری پهناى حاشیه

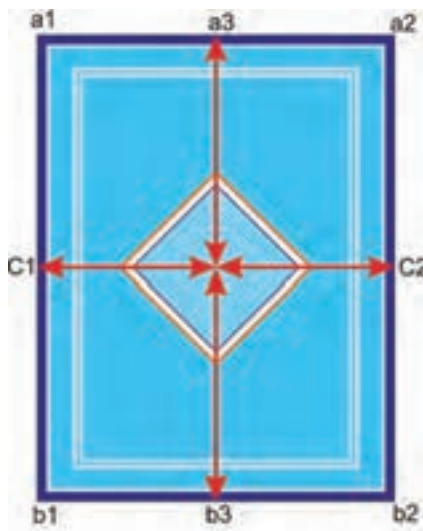

شکل ۶۷- اندازه‌گیری مرکز طرح و فرش

گاهی اوقات هم بافنده‌های فرش ابعاد طولی و عرضی فرش را رعایت می‌کنند، اما بنا به دلایل مختلف در اجرای طرح و نقشه فرش دچار مشکل می‌شوند. به همین دلیل نمی‌توانند مرکز طرح و نقشه را با مرکز فرش منطبق نمایند. چنین حالتی برای فرش امتیاز منفی می‌باشد و از ایرادات بافت به شمار می‌رود.



با هدایت و راهنمایی معلم خود، در گروه‌های دو نفره یک تخته فرش انتخاب کرده و مطابق توضیحات درس، آن را جارو زده و سپس ابعاد و اجزاء آن را به دقت اندازه‌گیری و یادداشت کنید.

در عدل‌بندی فرش، چندین فرش را باید در یک بسته‌بندی قرار داد. از این رو باید اصول و قواعدی در نظر گرفت. این اصول عبارت‌اند از:

■ کیفیت هر بسته با هم برابر باشند.

همان‌گونه که گفته شد، عدل‌بندی فرش در زمانی صورت می‌گیرد که موضوع صادرات فرش در میان باشد. به این جهت قیمت و ارزش مالی تمامی بسته‌ها باید نسبتاً برابر باشند. به همین علت در یک عدل‌بندی، از فرش‌هایی با کیفیت متفاوت استفاده می‌کنند.

■ وزن بسته‌ها با هم برابر باشند.

یکی دیگر از نکاتی که در عدل‌بندی مد نظر است، وزن هر بسته می‌باشد. عدل‌بندی فرش تقریباً ۶۰ الی ۷۰ کیلوگرم در نظر گرفته می‌شوند. البته این مقدار وزن معیار ثابتی ندارد. وزن بسته‌بندی‌ها بستگی به قوانین کشور واردکننده دارد. در برخی کشورها معیار عدل‌بندی را حدود ۱۰۰ کیلوگرم تعریف می‌کنند.

■ ابعاد بسته‌ها با هم برابر باشند.

قبلاً نیز اشاره شد که عدل‌بندی تابع قوانین کشور واردکننده صورت می‌گیرد. به‌طور معمول عدل‌بندی فرش در ایران در ابعاد ۱۰۰ در ۶۰ در ۸۰ سانتی‌متر انجام می‌شود. یعنی طول هر بسته ۱۰۰ سانتی‌متر، عرض آن ۶۰ سانتی‌متر و ارتفاع آن هم ۸۰ سانتی‌متر در نظر می‌گیرند.

البته لازم به ذکر است که این ابعاد به‌صورت تقریبی است و امکان دارد این اندازه‌ها اندکی کم و زیاد شوند. ولی در هر سری عدل‌بندی دقت می‌شود که اندازه و ابعاد بسته‌ها نزدیک به هم باشند و تفاوت چندانی بین آنها دیده نشود.

■ مصالح به کار رفته در بسته‌ها مشابه باشند.

در هر سری عدل‌بندی استفاده از مواد و مصالح مشابه ضروری است. مثلاً همه بسته‌ها باید در گونی یک رنگ و مشابه بسته‌بندی شده باشند. و برای دوخت آنان از یک نوع نخ استفاده شده باشد.



علت استفاده از مواد و مصالح یک رنگ و مشابه در عدل‌بندی چه امتیازاتی دارد؟  
در این خصوص با یکدیگر بحث و گفتگو کنید و دلایل خود را در کلاس درس بیان کنید.



### نکات عدل بندی:

معمولاً در یک بسته فرش‌هایی با کیفیت و ابعاد مختلف قرار می‌گیرد. و چون قرار بر این است که این بسته‌ها مسافت طولانی را از طریق راه‌های زمینی و دریایی تا کشور مقصد طی کنند، در زمان بسته‌بندی، پیش‌بینی‌هایی برای مراقبت از فرش‌های نفیس در نظر می‌گیرند. به همین علت فرش‌هایی که دارای استقامت بیشتری هستند و یا ارزش کمتری نسبت به دیگر فرش‌ها دارند، آنها را در زیر و روی دیگر فرش‌ها قرار می‌دهند. و فرش‌های نفیس‌تر و قالیچه‌های ظریف‌تر را بین این فرش‌ها می‌گذارند.



شکل ۶۸- چیدمان فرش‌ها برای عدل بندی

برای جلوگیری از تأثیر رطوبت بر رنگ الیاف به کار رفته در فرش‌ها، استفاده از مواد رطوبت‌گیر در بسته‌بندی فرش ضروری است. سیلیکاژل که به شکل قطعات کریستالی می‌باشد را به صورت بسته‌بندی‌های کوچکی در بسته‌بندی فرش قرار می‌دهند. این ماده جاذب رطوبت می‌باشد و رطوبت موجود در بسته‌بندی‌ها را جذب کرده و مانع از درهم دویدن رنگ الیاف فرش خواهد شد.



شکل ۶۹- بسته‌های کوچک سیلیکاژل

برای پیشگیری از حمله جوندگان کوچک، سوسک و حشرات موزی به فرش‌های بسته‌بندی شده، از موادی مانند نفتالین استفاده می‌شود. نفتالین که به شکل قرص یا گوی‌های کوچکی است، بین فرش‌ها قرار می‌دهند. بوی ناشی از نفتالین باعث فرار جوندگانی مانند موش و حشرات خواهد شد.



شکل ۷۰- قرص‌های نفتالین

طناب پیچ کردن فرش‌ها باعث اطمینان خاطر صادرکننده فرش می‌شود. موضوع بستن فرش‌ها بسیار مهم و حائز اهمیت می‌باشد. هرچه بسته‌بندی محکم‌تر باشد امکان ورود حشرات و جوندگان به بسته‌بندی کمتر می‌شود و دیگر اینکه حجم هر بسته کمتر خواهد شد و تعداد فرش بیشتری را می‌توان در هر بسته قرار داد.



شکل های ۷۱ و ۷۲- طناب پیچ کردن فرش ها

به نظر شما چه راه های دیگری می تواند جایگزین طناب پیچ کردن فرش ها شود؟

بحث و  
گفت وگو



شکل ۷۳- آماده سازی بسته برای روکش کردن با کیسه نایلونی

دقت در روکش کردن بسته با کیسه نایلونی که باعث جلوگیری از نفوذ آب و رطوبت به بسته فرش می شود، از دیگر نکات مهم در عدل بندی فرش است. در این مرحله باید نهایت دقت را داشت، زیرا قرار است که این بسته ها راه طولانی تا مقصد را طی کنند. پس احتمال بارش باران و مواردی از این قبیل را باید در نظر داشت تا آسیبی به این کالای با ارزش وارد نشود.

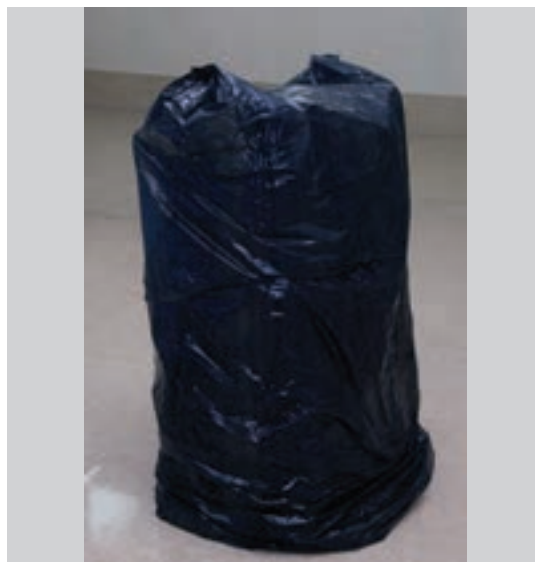

شکل ۷۵- بسته روکش شده با کیسه نایلونی

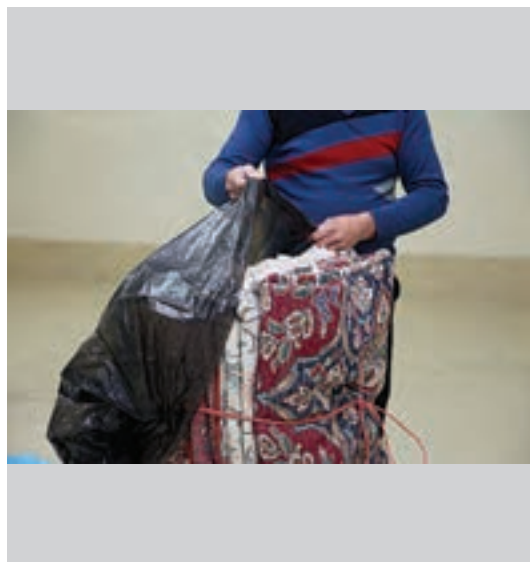

شکل ۷۴- کشیدن کیسه نایلونی روی بسته فرش

کشیدن گونی پلاستیکی روی هر بسته که موجب ایجاد مقاومت در برابر آسیب‌هایی مانند پارگی کیسه نایلونی خواهد شد، از دیگر مواردی است که در عدل‌بندی مورد توجه می‌باشد. البته باید توجه نمود که گونی‌های مورد استفاده از جنس مرغوب و دارای اندازه مناسبی باشند. ضمناً تمامی گونی‌ها باید دارای رنگ یکسانی نیز باشند تا در حین حمل و نقل شناسایی آنها راحت‌تر باشد.



شکل ۷۶ و ۷۷- روش کشیدن گونی روی بسته‌های فرش

دقت در دوختن دهانه گونی‌ها از دیگر نکاتی است که در عدل‌بندی مورد توجه می‌باشد. برای این کار از نخ پلاستیکی مناسب و سوزن ضخیم (جوال دوز) استفاده می‌شود.



شکل ۷۸- نخ پلاستیکی و سوزن جوال دوز

مراحل دوخت دهانه گونی روکش:

۱ تا زدن لبه های اضافی دهانه گونی



شکل ۷۹- تازدن لبه های دهانه گونی



شکل ۸۰- جمع کردن گوشه‌های دهانه و دوختن آنها

۲ جمع کردن گوشه‌های طرفین دهانه و دوختن آنها

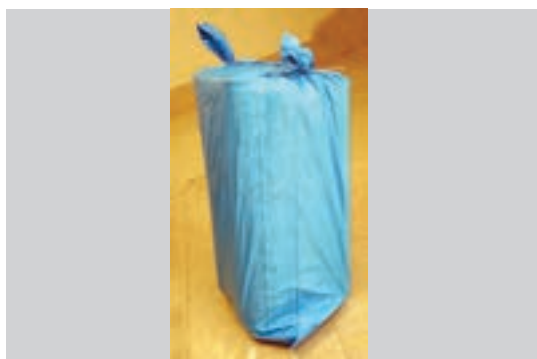

شکل ۸۲- گونی دوخته شده



شکل ۸۱- دوختن دهانه گونی و جمع کردن اضافه آن در گوشه دهانه

۳ دوختن دهانه گونی با استفاده از نخ و سوزن مناسب

### مراحل نوارکشی بسته:

۲ ابزار نوارکش را آماده کرده تا به کمک آن بسته‌بندی را نوارکشی کنند.

۱ بسته را به صورت افقی قرار داده و نوار پلاستیکی را از زیر آن گذرانده و دور آن می‌پیچانند.



شکل ۸۴- آماده‌سازی ابزار نوارکشی



شکل ۸۳- پیچیدن نوار پلاستیکی دور بسته

۳ وقتی نوار به اندازه کافی کشیده شد، بست فلزی را روی نوار قرار می دهند.



شکل ۸۶- قرار دادن بست فلزی روی نوار پلاستیکی



شکل ۸۵- کشیدن نوار به کمک ابزار نوارکش

۴ با استفاده از ابزار مخصوص، بست را پرس کرده و ابزار نوارکشی را از نوار پلاستیکی جدا می کنند.



شکل ۸۷- پرس بست فلزی با استفاده از ابزار پرس

به طور معمول روی هر عدل فرش دو نوار پلاستیکی کشیده می شود. پس از آن عدل فرش با استفاده از باسکول وزن کشی خواهد شد.



شکل ۸۹- باسکول مناسب وزن کشی عدل های فرش



شکل ۸۸- حمل عدل فرش برای وزن کشی

۵ شماره‌زنی روی بسته‌ها و نصب شناسه روی هر بسته



شکل ۹۱- نصب شناسه به بسته



شکل ۹۰- یادداشت شماره روی بسته

به نظر شما علت شماره‌زنی بسته‌ها چیست؟ و شناسه بسته‌های فرش (عدل بندی) می‌تواند حاوی چه اطلاعاتی باشد و چه کاربردی دارد؟  
به نظر شما در عدل بندی فرش، تابلو فرش‌هایی که دارای ابعاد کوچکی هستند چگونه بسته بندی می‌شوند؟

بحث و  
گفت‌وگو



در گروه‌های دو نفره و با راهنمایی معلم خود چند فرش را با قواعد عدل بندی، بسته بندی کنید.

تمرین  
کلاسی





## ارزشیابی شایستگی عدل بندی:

<p><b>شرح کار:</b> دسته بندی فرش ها براساس ابعاد و کیفیت بافت، تا زدن فرش ها و چیدمان آنها روی یکدیگر، بستن اولیه، کشیدن کیسه و گونی پلاستیکی روی آن، دوختن دهانه گونی و نوار کشی نهایی</p>			
<p><b>استاندارد عملکرد:</b> تا زدن فرش ها و چیدمان آنها روی یکدیگر و تهیه یک بسته به ابعاد استاندارد (۶۰ در ۸۰ یا ۱۰۰ سانتی متر و ارتفاع ۶۰ سانتی متر) با وزن حدود ۸۰ کیلوگرم، روکش کردن با مصالح مناسب، نوار کشی بسته فرش و نوشتن اطلاعات</p>			
<p><b>شاخص ها:</b> تا زدن صحیح فرش، چیدمان چند فرش روی یکدیگر، تهیه یک بسته با ابعاد و وزن استاندارد، کشیدن کیسه و گونی روی بسته، نوار کشی دقیق</p>			
<p><b>شرایط انجام کار، ابزار و تجهیزات:</b>  <b>مکان:</b> کارگاه عدل بندی  <b>زمان:</b> ۳۰ دقیقه  <b>ابزار و تجهیزات:</b> مواد و ابزار بسته بندی فرش - نمونه های مختلف فرش - ابزار نوار کشی - متر - کاغذ و خودکار - ماژیک - کیسه و گونی پلاستیکی - طناب - نفتالین و سیلیکاژل - نخ و سوزن - فرم ارزشیابی</p>			
<p><b>معیار شایستگی:</b></p>			
ردیف	مرحله کار	حداقل نمره قبولی از ۳	نمره هنرجو
۱	عدل بندی چند فرش تاخورد با ابعاد و وزن استاندارد	۲	
۲	بستن صحیح بسته و روکش کردن آن با مصالح استاندارد	۱	
۳	نوار کشی دقیق بسته الصاق اطلاعات به آن	۲	
	شایستگی های غیر فنی، ایمنی، بهداشت، توجهات زیست محیطی و نگرش: تفکر منطقی - مدیریت مواد و تجهیزات	۲	
	میانگین نمرات		*

\* حداقل میانگین نمرات هنرجو برای قبولی و کسب شایستگی، ۲ می باشد.



## پودمان پنجم

### بازاریابی فرش



# واحد یادگیری ۱

## معرفی و تبلیغ فرش

### مقدمه

با توجه به اهمیت معرفی فرش و تنوع بالای ابزارهای تبلیغاتی، شناسایی ابزارهای مؤثر تبلیغات فرش و اولویت بندی برای استفاده از این ابزارها در بازار داخلی لازم به نظر می رسد. در این پودمان با بررسی نتایج تحقیقات صورت گرفته، ابزارهای مؤثر برای معرفی فرش به مشتریان به ترتیب اولویت در بازار داخلی ارائه می شود. به نظر شما چگونه باید فرش دستبافت را تبلیغ کرد؟ آیا می دانید ابزارهای تبلیغاتی فرش، شامل چه مواردی است؟



شکل ۱-۵- تبلیغ فرش

### استاندارد عملکرد

معرفی و تبلیغ فرش دستبافت از دیدگاه بازاریابی در بازار داخلی

## آمیخته بازاریابی

این مدل بازاریابی که بسیاری آن را با نام بازاریابی چهار پی (4P) می‌شناسند، ابزاری توانمند است که می‌تواند به شما در تعریف راهبردهای تبلیغ و معرفی فروش کمک کند. بازاریابان از این تعریف برای تعیین پاسخ‌های مناسب به بخش‌های مورد نظرشان در بازار استفاده می‌کنند.

4Ps		4Cs
Product	↔	Customer needs and wants
Price	↔	Cost to the customer
Place	↔	Convenience
Promotion	↔	Communication

شکل ۲-۵- جدول آمیخته بازاریابی (4P)

محصول (Product)، قیمت (Price)، توزیع (Place) و ترفیع (Promotion)

### محصول

از نظر تاریخی این تصور وجود داشته است که محصول خوب خودش فروش می‌رود. در دنیای پر رقابت امروز که بازارها شاهد رقابت شدیدی بین تولیدکنندگان و فروشندگان مختلف است، محصول بد چندان مفهومی ندارد. به علاوه قوانین حمایت از مشتریان، تولیدکنندگان محصولات بی کیفیت را بیش از پیش با مشکلات مواجه می‌سازد. در اینجا عامل "محصول" بیشتر ناظر بر میزان تطابق بین محصول و ویژگی‌هایش با نیازها و خواسته‌های مشتری است. به هر صورت، منظور از "محصول" در آمیخته بازاریابی، آن بخش از ویژگی‌های فیزیکی و کارکردی محصول است که می‌توان برخی از آنها را این‌گونه برشمرد: برند، کارکرد، مدل، کیفیت، ایمنی، بسته بندی، پشتیبانی، گارانتی و لوازم جانبی.

### قیمت

در اینجا می‌توان پیرامون راهبردهای قیمت‌گذاری محصول صحبت کرد. عمر رقابت بر سر قیمت، به اندازه عمر بشر است و نقش این آمیخته بازاریابی را نمی‌توان به هیچ‌وجه انکار کرد. برخی از نمونه‌های تصمیم‌گیری پیرامون آمیخته قیمت در بازاریابی به این شرح است: راهبرد قیمت‌گذاری، پیشنهاد قیمت خرده‌فروشی، قیمت عمده‌فروشی و انعطاف‌پذیری قیمت.

### توزیع

همان‌طور که از نامش پیداست، توزیع محصول به مشتری در نقاط مختلف است. سیستم‌های توزیع می‌تواند در موفقیت یا شکست محصول و به تبعیت از آن، شرکت و سازمان عاملی کلیدی باشد.

## ترفیع

ممکن است درک مفهوم ترفیع، در نگاه اول مشکل باشد. ترفیع در بین آمیخته‌های بازاریابی چهارمین اقدامی است که به منظور ایجاد ارتباط با مشتری صورت می‌گیرد. برخی از اقدامات آمیخته ترفیع به این شرح است: تبلیغات، پیشبرد فروش، فروش حضوری، روابط عمومی و بازاریابی مستقیم.

پخش فیلم (تشریح آمیخته بازاریابی)

فیلم  
آموزشی



## آمیخته ترفیعی و تبلیغی

همان طور که اشاره شد، یکی از چهار آمیخته بازاریابی، آمیخته ترفیعی (تشویقی - ترویجی) است که عناصر آن به شرح نمودار زیر است:

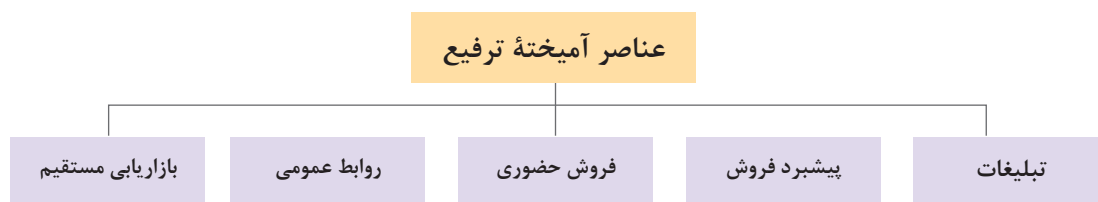

شکل ۳-۵ - نمودار عناصر آمیخته ترفیعی و تشویقی

اجزای عناصر آمیخته ترفیعی: "کاتلر" در سال ۱۳۸۵ اجزای عناصر آمیخته ترفیعی را در کتاب خود به شرح جدول زیر آورده است.

تبلیغ ها و آگهی ها	پیشبرد فروش	روابط عمومی	فروش حضوری (شخصی)	بازاریابی مستقیم
آگهی‌های کتبی و شفاهی بسته‌بندی کاتالوگ‌ها نامه‌های پستی فیلم و نوار، مجله‌های تخصصی بروشور و کتابچه پوسترها و نقشه‌ها راهنماها تابلوه‌های خیابانی و بین راهی نصب آگهی روی اتوبوس‌ها و در ورزشگاه‌ها اعلان‌ها و اعلامیه‌ها علائم نقاشی کلمه‌ها و نشانه‌ها نمایش پرچم‌ها	مسابقات و سرگرمی‌ها قرعه‌کشی جوایز و هدایا نمونه رایگان نمایشگاه‌ها و نمایش‌ها کوپن‌های خرید تخفیف‌های تشویقی اعتبارات با بهره کم برنامه‌های تفریحی تخفیف تجاری ملاقات‌ها سررسید، نامه و تقویم مواد آموزشی وسایل تبلیغاتی گردش‌های دسته‌جمعی	میهمانی جراید و رسانه‌ها سخنرانی‌ها سمینارها گزارش‌های سالیانه شرکت انجام امور خیریه و اجتماعی انتشارات روابط عمومی	نمایش حضوری محصول ملاقات‌های فروش مذاکرات تجاری بازاریابی تلویزیونی برنامه ترغیبی حضور در نمایشگاه	کاتالوگ محصولات پستی بازاریابی تلفنی خرید الکترونیکی خرید از طریق تلویزیون دورنگار پست الکترونیکی پست صوتی

شکل ۴-۵ - جدول ترکیب عناصر آمیخته ترفیعی و تشویقی

تبلیغات؛ عبارت است از ارتباط و معرفی غیرشخصی محصول یا خدمت از طریق حامل‌های مختلف در مقابل دریافت وجه برای مؤسسات انتفاعی یا غیرانتفاعی و یا افرادی که به نحوی در پیام مشخص شده‌اند. پیشبرد فروش؛ مجموعه‌ای از ابزارهای متحرک، متنوع و مختلف‌اند و اغلب کوتاه‌مدت تشکیل می‌شوند که برای تحریک مصرف‌کنندگان یا بخش تجاری به خرید سریع‌تر کالا یا خدمات به کار گرفته می‌شوند. فروش حضوری؛ معرفی شفاهی است به صورت مذاکره حضوری با یک یا چند خریدار احتمالی به قصد فروش. در این مورد باید در مورد اهداف فروش شخصی تصمیم‌گیری شود. روابط عمومی؛ شامل برنامه‌های متنوعی است که برای پیشبرد یا حمایت از تصویر ذهنی شرکت یا تک تک محصولات تولیدی آن طراحی می‌شوند. بازاریابی مستقیم؛ یک سیستم بازاریابی متقابل است که با استفاده از یک یا چند رسانه تبلیغاتی اسباب یک واکنش قابل اندازه‌گیری یا معامله‌ای را در هر مرحله فراهم می‌سازد.

**ابزارهای ترفیعی و تبلیغی مناسب برای فرش:** خوشبختانه در سال‌های گذشته در مورد اینکه کدام یک از ابزارهای ترفیعی و تبلیغی برای فرش در بازار داخلی مناسب‌تر است تحقیقات متعددی صورت گرفته است. اما جالب است بدانید با گذشت زمان و پررنگ‌تر شدن برخی از این ابزارها، نتایج تحقیقات نیز تا حدی تغییر کرده است و می‌توان گفت طی چند دهه گذشته برخی از این اولویت‌ها جا به جا شده‌اند. با توجه به این نکته و تعداد زیاد ابزارهای تبلیغی مطرح شده در جدول بالا، در ادامه به چند ابزاری که کماکان در اولویت اثربخشی تبلیغ، در بازار داخلی فرش ایران قرار دارند پرداخته خواهد شد. با این توضیح که به جای تلویزیون، با وجود در اولویت بودن، به دلیل بالا بودن هزینه‌های آن، به تبلیغات اینترنتی اشاره می‌شود. قبل از شروع مطلب، بهتر است مزیت‌های رقابتی فرش دست‌بافت ایران مرور گردد و معنی تبلیغات مطلوب (ایده‌آل) دانسته شود.

### مزیت‌های رقابتی فرش دست‌بافت ایران

فرش دست‌بافت ایران به جهت منحصر به فرد بودن آن از جنبه‌های مختلف به ویژه از جنبه‌های هنری، در بازارهای جهانی شهرت بالایی دارد. از طرف دیگر سلامت فرش دست‌بافت، به دلیل به کار رفتن مواد طبیعی در آن، در محیط منزل به سلامت بیشتر اعضای خانواده کمک می‌کند.





شکل ۵-۵- پايون ايران در نمايشگاه فرش دمونتکس آلمان ۲۰۱۵

### چند مورد از مزیت‌های رقابتی فرش دست‌بافت ایران

- ۱ شرایط حاکم بر عوامل تولید؛
- ۲ شرایط تقاضا؛
- ۳ صنایع وابسته و پشتیبان؛
- ۴ راهبرد، ساختار و رقابت‌پذیری شرکت‌ها و کارگاه‌ها؛
- ۵ مزیت‌های رقابتی فرش دست‌بافت ایران از منظر سرمایه‌فکری؛
- ۶ ...

پخش فیلم (مصاحبه با خبرگان و استادان درباره مزیت‌های رقابتی فرش دست‌بافت ایران)

فیلم  
آموزشی



به نظر شما چه موارد دیگری را می‌توان به مزیت‌های رقابتی فرش اضافه کرد؟ در این مورد در کلاس بحث و گفت‌وگو کنید و نتایج آن را به صورت مکتوب به هنرآموز خود تحویل دهید.

بحث و  
گفت‌وگو





## تبلیغات مطلوب (ایده آل)

بنا بر گفته "سپسترپ" در سال ۱۹۹۱، تبلیغات مطلوب تبلیغاتی است که از بالاترین امکان دسترسی به مشتریان بالقوه، همراه با امکان پذیری بالا برای گرفتن بازخورد و البته هزینه پایین برخوردار باشد. به این ترتیب کدام "رسانه" است که تبلیغ کننده فرش را به تبلیغات مطلوب می‌رساند؟ برای پاسخ به این سؤال ابتدا باید حوزه‌های تبلیغات را مشخص کرد.

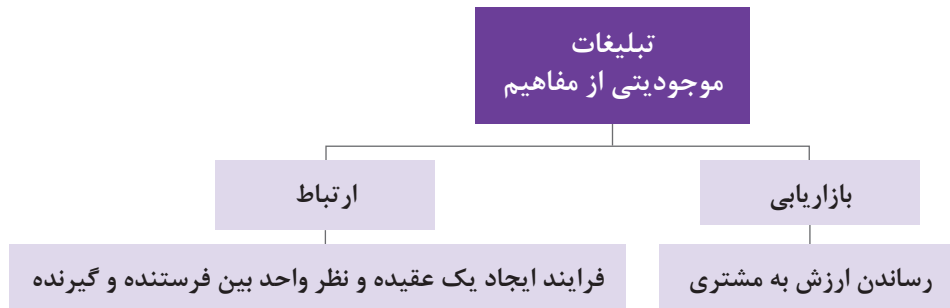

شکل ۷-۵- جدول حوزه‌های تبلیغات

ترویج ایده، کالا یا خدمات؛ تبلیغات فقط برای محصولات لمس شدنی نیست، بلکه برای خدمات و حتی ایده و عقاید نیز می‌توان تبلیغ نمود. پرداخت وجه؛ با اضافه کردن این قید، آن دسته از اطلاع‌رسانی‌هایی که انجام گردد و برای آنها پولی پرداخت نشود از شمول تبلیغات خارج می‌شوند. فرد یا سازمان؛ وقتی که منبع ایده معلوم نیست، دریافت کننده آگهی قادر نخواهد بود ارزش آن را ارزیابی کند.

توجه



## مؤثرترین ابزارهای تبلیغی انتخاب شده برای فرش در بازار داخلی

اکنون با توجه به نتایج تحقیقات انجام شده و مزیت‌های رقابتی فرش، به سه ابزار تبلیغات شفاهی، نمایش حضوری و تبلیغات اینترنتی پرداخته می‌شود.

### مؤثرترین ابزارهای تبلیغی فرش در بازار داخلی

تبلیغات اینترنتی

نمایش حضوری

تبلیغات شفاهی

شکل ۸-۵- نمودار مؤثرترین ابزارهای تبلیغی فرش در بازار داخلی



درباره مقایسه شاخص‌های دیگر، (غیر از شاخص‌های گفته شده)، در کلاس گفت و گو کنید و نتایج آن را به صورت مکتوب برای خود حفظ کنید.

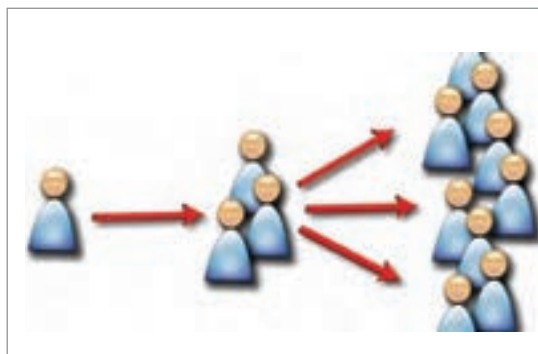

شکل ۹-۵ - تبلیغات شفاهی

### تبلیغات شفاهی فرش (دهان به دهان)

تبلیغات دهان به دهان یکی از مؤثرترین و کم‌هزینه‌ترین روش‌های جذب مشتریان جدید است و بهترین روش برای ایجاد آن، ارائه خدمات فوق‌العاده و اضافی به مشتری است.

### بازاریابی دهان به دهان



شکل ۱۰-۵ - بازاریابی دهان به دهان

درصد بالایی از مصرف‌کننده‌ها، پیشنهادهای دوستان یا خانواده‌شان را بیشتر از هر نوع دیگری از تبلیغات باور می‌کنند. امروزه قدرت جادویی بازاریابی دهان به دهان، بیش از پیش خود را به رخ کشیده است. از یک رستوران ساده محلی در شمال کشور تا سریالی مانند شهرزاد و شبکه‌های اجتماعی نام‌آشنایی چون اسنپ، دیوار و ... همه به نوعی تحت تأثیر جادوی قدرتمند بازاریابی دهان به دهان بوده‌اند.

بازاریابی دهان به دهان (یا WOMM مخفف Word Of Mouth Marketing) به طور کلی یعنی تأثیرگذاری فعال و برانگیختن طبیعی گفت‌وگوها حول یک برند، سازمان، محصول یا رویداد است. به زبان ساده، بازاریاب دهان به دهان به دنبال ایجاد موضوعی قابل بحث و سپس مشتاق کردن مردم برای صحبت در مورد آن است. مردم به مرجع داشتن علاقه دارند و به صحبت‌های دوستانشان در مسائل مربوط به خرید یک محصول به راحتی اعتماد می‌کنند. در حقیقت در بازاریابی دهان به دهان، محصول شما باید به قدری قدرتمند باشد که مشتریان دلیلی برای تعریف و صحبت درباره آن محصول را نداشته باشند. زمانی که مشتری از محصول یا خدماتی رضایت داشته باشد، سعی می‌کند آن را به دوستان و آشنایان خود نیز معرفی کند. بزرگ‌ترین سرمایه در بازاریابی دهان به دهان، پایگاه مشتریان فعلی است. چنانچه کسب و کار خود را در زمینه فرش دست‌بافت آغاز کرده‌اید، می‌توانید از تکنیک‌های خلق تبلیغات دهان به دهان مربوط به تولیدات خود، در بین جمع خانواده یا دوستان بهره‌گیری کنید و با تمرکز بر مزیت‌های رقابتی فرش، به مرور شاهد نتایج آن باشید.



شکل ۱۱-۵ - روش‌های تبلیغات دهان به دهان

### تکنیک‌های خلق دهان به دهان

- ۱ مشتری‌های درجه‌ یک خود را شناسایی کنید و مورد توجه قرار دهید.
- ۲ محصول منحصر به فردی را با یک هسته رقابتی معرفی کنید. در مورد فرش بر روی کیفیت مواد اولیه و بافت و همچنین طرح متفاوت یا اصیل تمرکز کنید.
- ۳ از شبکه‌های اجتماعی، به‌عنوان یک کانال مرجع استفاده کنید.
- ۴ تجربه قابل اشتراک و جذابی در محصول یا خدماتتان داشته باشید. مشتری را به‌طور مدام از طریق عکس در جریان روند بافت قرار دهید.
- ۵ هر چیزی که حس اعتماد میان شما و مشتریانتان را بیشتر می‌کند، تقویت کنید. در صورت کمبود مالی مشتری، به او تخفیف بدهید یا با او به صورت اقساطی قرارداد ببندید یا مقداری از سود خود را در ابتدا کم کنید.
- ۶ محصولاتتان را در اختیار افراد تأثیرگذار قرار بدهید و شما نیز محصولات آنها را معرفی کنید.

نشان‌دهنده تکنیک‌های خلق دهان به دهان

پاورپوینت



شکل ۱۲-۵ - خلق تبلیغات دهان به دهان با انتشار نمونه کارهای کلاسی در شبکه‌های اجتماعی با هدف معرفی توانایی‌های فردی

اکنون که با سطوح مختلف تبلیغات دهان به دهان آشنا شدید، آیا می‌توانید با توجه به شرایط فعلی خود در این خصوص برنامه‌ای تدوین کنید؟ شما فرایند تولید فرش را فرا گرفته‌اید و می‌توانید به راحتی فرش ببافید. همچنین می‌توانید مقدمات تولید آن را در حجم و ابعاد کم توسط بافندگان دیگر راه‌اندازی کنید. برای شروع سعی کنید در بین خانواده و دوستان خود، با استفاده از تکنیک‌های خلق دهان به دهان، با هدف معرفی و تبلیغ فرش، برای بافت فرش کوچک و کم هزینه‌ای سفارش بگیرید. با توجه به مطالبی که در ادامه می‌آموزید، کاتالوگی از چند طرح تهیه کنید و از طریق شبکه‌های اجتماعی به معرفی توانایی خود بپردازید. برای جلب نظر دیگران می‌توانید با خبر دادن از هزینه‌های کمتر فرش‌تان و دادن حق انتخاب به مشتری بازاریابی کنید. اگر چنانچه فرشی در اختیار دارید، فرایند تبلیغ دهان به دهان را در مورد آن پیاده کنید. در نتیجه بعد از گذشت مدت کوتاهی افراد قابل توجهی خواهند دانست شما فرشی در اختیار دارید که با قیمت مناسبی حاضر به فروش آن هستید. از موانعی که در این راه به آن برخورد می‌کنید فهرست تهیه کنید و برای پیدا کردن راه کارهای آن به کمک هنرآموز خود و همکلاسی‌ها در کلاس بحث و گفت و گو کنید.

### نمایش حضوری فرش

در کتاب "دانش فنی پایه" آمده است عرضه مناسب فرش در قالب نمایشگاه از پیش شرط‌های اصلی در معرفی و تبلیغ فرش محسوب می‌شود. شما می‌توانید فهرست نمایشگاه‌هایی را که طی سال در شهرهای کشور برگزار می‌شود، به راحتی از پایگاه‌های اطلاع‌رسانی مرتبط در اختیار داشته باشید. اگر تعداد فرش بالایی دارید و از منابع مالی مورد نیاز هم برخوردار هستید، می‌توانید به برپایی یک غرفه مستقل فکر کنید یا به صورت مشارکتی با دیگران آن را برپا کنید. در صورت نداشتن محصول بافته شده و آماده می‌توانید به کمک هنرآموز خود به برپایی میزهای کارآفرینی جهت سفارش‌گیری در این نمایشگاه‌ها یا در مراکز فرهنگی شهر اقدام کنید. برای این منظور لازم است در مورد غرفه نمایشگاهی فرش، بایدها و نبایدهای آن مطالبی بیاموزید.



شکل ۱۳-۵- یک غرفه در نمایشگاه فرش تهران

## غرفه نمایشگاهی فرش

من چه می‌فروشم؟ فرش

## مساحت غرفه

پنج مترمربع یا پنجاه مترمربع؟ در ابتدا، با توجه به اینکه از شرکت در نمایشگاه چه هدفی دارید، لازم است مساحت مورد نیاز خود را انتخاب کنید. تعیین کنید برای نمایش فرش‌ها یا فروش آنها به مکانی موقت احتیاج دارید.



شکل ۱۴-۵- تعیین مکان و مساحت غرفه

سپس در صورت لزوم باید درباره رنگ دیوارها، فرم و شکل سقف تصمیم‌گیری کنید. برای سرعت بخشیدن تبلیغات در طراحی غرفه می‌توانید از فرم‌ها، رنگ‌ها و نقوش طرح‌های فرش و حتی از خود فرش‌ها استفاده کنید.



شکل ۱۵-۵- چیدمان غرفه

### موارد مهم در طراحی غرفه

- طراحی غرفه به نحوی باشد که مشتریان را به سمت خود بکشانند.
- فضا شلوغ و بی‌نظم نباشد. ولی در عین حال حداکثر تعداد و اندازه‌های فرش نمایش داده شود.
- فضای محیط طوری باشد که مشتری آزادانه وبدون دخالت فروشنده مشاهده و تصمیم‌گیری کند.
- نورپردازی فضا جذاب و چشمگیر باشد.
- نورپردازی به نحوی باشد که نمایشگاه در شب و روز دید زیبایی داشته باشد.
- سیستم کامل امنیتی، سیستم حفاظتی، دوربین مداربسته، تجهیزات صوتی و اعلام حریق برقرار باشد.
- نحوه نمایش فرش و نورپردازی به شکلی باشد که محاسن و مزایای فرش دست‌بافت به نحو مطلوبی قابل نمایش باشد.
- امکان تفکیک نمایشی فرش‌ها وجود داشته باشد.
- به مشتریان جهت تبلیغ و جلب نظر آنها نمونه (اشانتیون) و پوستره‌های تبلیغاتی داده شود.

### بررسی نحوه به نمایش گذاشتن فرش با تأکید بر نورپردازی

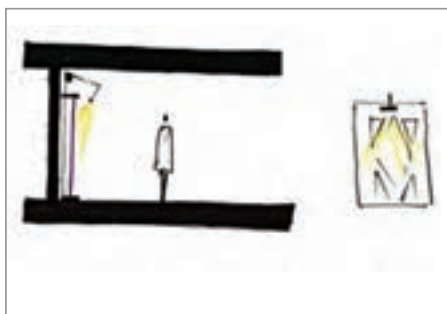

ب



الف

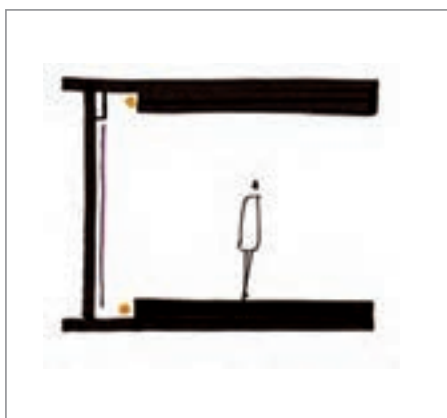

ت



پ



ج

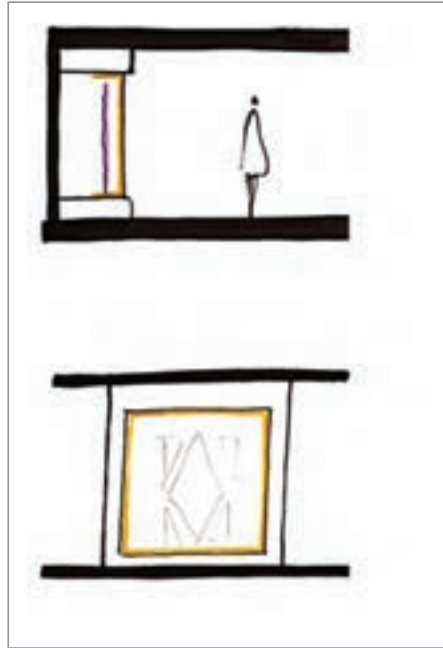

ث



ح



چ

شکل ۱۶-۵- انواع روش‌های به نمایش گذاشتن فرش با توجه به نورپردازی فضا

سازگاری با انواع روش‌های نمایش فرش	نمایش مطلوب فرش ومحاسن آن	تنوع در تاریکی و روشنی فرش	روشن کردن یکنواخت فرش	گزینه
×	×	✓	×	گزینه ۱
✓	✓	✓	×	گزینه ۲
×	✓	✓	✓	گزینه ۳
×	✓	✓	✓	گزینه ۴
×	✓	×	✓	گزینه ۵
✓	✓	×	✓	گزینه ۶
✓	✓	×	✓	گزینه ۷
×	✓	×	✓	گزینه ۸

شکل ۱۷-۵

پخش فیلم نمایشگاه‌های فرش

فیلم آموزشی



تجربه و عمل



در پایان سال تحصیلی، پس از بافتن کارهای آموزشی و با در نظر گرفتن تمام نکاتی که در مورد برپایی غرفه نمایشگاهی فرش فراگرفته‌اید، به کمک هنرآموز خود، به صورت گروهی کلاس را به یک غرفه نمایشگاهی تبدیل کنید و از مسئولین مدرسه و والدین خود با طراحی یک دعوت‌نامه شکل برای بازدید دعوت به عمل آورید و عکس‌العمل آنها را در مورد نمایشگاه خود بررسی کنید.

### تبلیغات اینترنتی

با تبلیغات اینترنتی (Internet advertising) یا تبلیغات آنلاین (Online advertising)، که یکی از روش‌های تبلیغات است، آگهی‌دهنده پیام تبلیغاتی خود را به کاربران منتقل می‌کند. گسترش دسترسی و افزایش سرعت اینترنت نسبت به گذشته، به میدان آمدن انواع لپ‌تاپ‌ها، تبلت‌ها و گوشی‌های موبایل هوشمند و گسترش جامعه نرم‌افزاری باعث شده است تا مردم توجه ویژه‌ای به دنیای دیجیتال پیدا کنند. از دیگر سو اینترنت محدودیت زمانی و مکانی را از بین برده و به همین جهت بسیار اهمیت یافته است. همچنین به دلیل ارزان بودن نسبی آن، شرکت‌ها، فروشگاه‌ها و افراد ترجیح می‌دهند از آن بیش از پیش استفاده کنند.



مرحله نوآوری ۱۹۶۱-۱۹۷۴  
مرحله نهاده‌سازی ۱۹۷۵-۱۹۹۵  
مرحله تجاری‌سازی ۱۹۹۵ تاکنون

شکل ۱۸-۵- مراحل توسعه اینترنت



روش‌های تبلیغات اینترنتی: روش‌های متنوعی برای بازاریابی و تبلیغات اینترنتی وجود دارد که هر کدام از آنها مزایا و معایبی دارند.



شکل ۱۹-۵- روش‌های تبلیغات اینترنتی

انواع تبلیغات اینترنتی: تبلیغات ایمیلی، تبلیغات بَنری، تبلیغات متنی، تبلیغات کاتالوگی، تبلیغات از طریق بهینه‌سازی سایت برای موتورهای جست‌وجو، تبلیغات در موتورهای جست‌وجو مانند گوگل، تبلیغات در سایت‌های آگهی و نیازمندی‌های آنلاین، همکاری در فروش، تبلیغات در شبکه‌های اجتماعی، تبلیغات ویدئویی، ابزارها و نرم‌افزارهای کاربردی رایگان برای تبلیغات، انتشار گزارش در وبلاگ‌ها (مطالب سفارشی)، تبلیغات موبایلی و ...



شکل ۲۰-۵- انواع تبلیغات اینترنتی

برای شروع کار، به یک موتور جستجو مراجعه کنید. با کمک هنرآموز خود و جست‌وجو در سایت‌های آموزشی، برای خود یک ایمیل یا جیمیل بسازید و از طریق آن، دعوت‌نامه‌ای را که برای نمایشگاه فرش کلاسی خود آماده کرده‌اید، برای دفتر تألیف کتاب‌های درسی فنی و حرفه‌ای و کار دانش به آدرس [tvoccd@roshd.ir](mailto:tvoccd@roshd.ir) ارسال کنید.

### مدل‌های کسب و کار تبلیغات اینترنتی

مدل کسب و کار به یک ایده تجاری و برنامه راهبردی با هدف به دست آوردن پول برای یک کسب و کار اشاره دارد. تبلیغ اینترنتی مؤثر باید چنان مدل کسب و کاری داشته باشد که موجب موفقیت آن گردد. از جمله مدل‌های کسب و کار تبلیغات اینترنتی می‌توان به موارد زیر اشاره کرد.

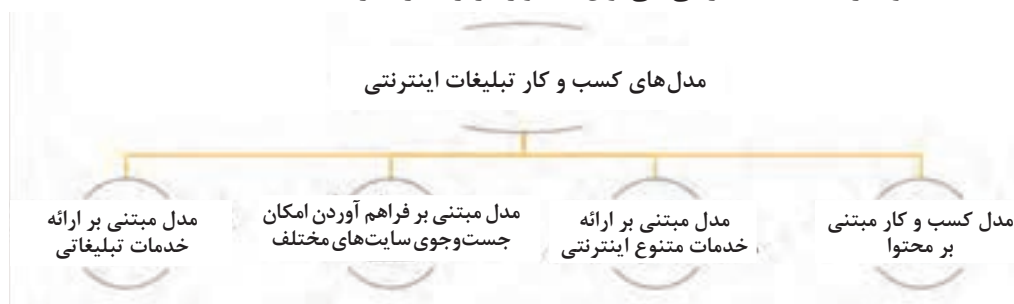

شکل ۲۱-۵ - جدول مدل‌های کسب و کار تبلیغات اینترنتی

۱- **مدل کسب و کار مبتنی بر محتوا:** براساس این مدل از کسب و کار، ناشران اینترنتی لازم است با ارائه یک محتوای ارزشمند و مهم برای مخاطبین، ترافیک سایت خود را افزایش دهند. تلاش اصلی مدیران سایت‌ها در این مدل باید معطوف به فراهم آوردن مطالب جذاب برای افزایش ترافیک سایت شود.

۲- **مدل مبتنی بر ارائه خدمات متنوع اینترنتی:** در این روش ناشران اینترنتی خدمات متنوعی را برای مخاطبین فراهم می‌آورند که از آن جمله می‌توان به فراهم آوردن امکان استفاده از پست الکترونیک، اتاق‌های گفت‌وگو و پیام‌رسان‌ها اشاره کرد. در این روش میزان موفقیت سایت به کیفیت خدمات ارائه شده بستگی دارد، چرا که تعداد استفاده‌کنندگان از این خدمات با میزان کسب درآمد تبلیغاتی این شرکت‌ها رابطه مستقیم دارند.

۳- **مدل مبتنی بر فراهم آوردن امکان جست‌وجوی سایت‌های مختلف:** سایت‌های مبتنی بر این مدل با فراهم آوردن امکان جست‌وجو در میان سایت‌های گوناگون و طبقه‌بندی آن سایت‌ها براساس محتوا، خدماتی را به کسانی که در جست‌وجوی موضوع یا مطلب خاصی باشند ارائه می‌نمایند.

۴- **مدل مبتنی بر ارائه خدمات تبلیغاتی:** شرکت‌های این گروه به کسانی که مایل‌اند در اینترنت تبلیغ نمایند، خدماتی را ارائه می‌دهند. این خدمات شامل طراحی تبلیغ و کمک به یافتن مکان مناسب جهت نمایش تبلیغ است. بسیاری از این شرکت‌ها حتی خدمات ردگیری تبلیغات و نیز اندازه‌گیری‌های مربوط به اثر بخشی آن تبلیغات را نیز انجام می‌دهند.

## نشان‌دهنده مدل‌های کسب و کار و مزیت‌های تبلیغات اینترنتی

### پیش‌نیاز حضور در شبکه اجتماعی

ساخت صفحه در اینستاگرام، رسانه‌ها و شبکه‌های اجتماعی هزینه زیاد ندارد. پیش‌نیاز اصلی در ابتدا داشتن یک سرویس اینترنت عادی و یک دستگاه رایانه و تلفن همراه است. در اینجا فرض بر این است که شما هم اکنون صاحب کسب و کاری هستید و قصد دارید در صفحه اجتماعی تبلیغات، به کسب و کارتان برسید.



شکل ۲۲-۵- ارتباطات در شبکه اجتماعی

۱- انتخاب نام کاربری و نام و عنوان صفحه اجتماعی: انتخاب نام کاربری و صفحه شما باید به نوع فعالیتتان ارتباط داشته باشد. هر قدر از نام‌های متداول و کوتاه‌تر استفاده کنید بهتر است. برخی نام‌ها به دلیل آنکه جست‌وجوکنندگان بیشتری به دنبال دارند، خودشان به تنهایی ارزشمندند. انتخاب نام بسیار اهمیت دارد، چراکه برند شما خواهد بود.

۲- موضوع فعالیت شبکه اجتماعی‌تان را مشخص کنید: موضوع فعالیتتان در شبکه اجتماعی هر قدر تخصصی‌تر باشد مسلماً افرادی که جذب صفحه شما می‌شوند نیز هدفمندتر خواهند بود. به‌طور مثال اگر قصد دارید صفحه‌ای در مورد فرش ایجاد کنید، باید محتوای آن در همین حوزه منتشر شود. توجه داشته باشید هر نوع تغییر محتوا و تغییر پست‌ها برای موضوعات متفرقه موجب ریزش مخاطب می‌شود و آن پست‌ها تأثیرگذاری نخواهند داشت.

۳- تولید محتوای الکترونیک، تنها راه موفقیت صفحات اجتماعی: مخاطبان، تشنه محتوای تازه در فضای مجازی هستند. در کانال‌ها و صفحات پر مخاطب، طبق آمارها وقتی محتوای اختصاصی منتشر می‌شود، نمایش آن بیست تا سی درصد بیشتر از سایر پست‌ها است و البته (سی تا پنجاه درصد) تأثیرگذاری بیشتری هم روی مخاطبان می‌گذارد.

۴- تبلیغات اینترنتی شبکه اجتماعی به‌طور مداوم: تبلیغ در هر نوع از شبکه اجتماعی با تبلیغ نوع دیگر آن متفاوت است. تبلیغ یک صفحه اجتماعی در خارج از محیط همان شبکه اشتباهی است که برخی از صاحبان

صفحات در شبکه‌های اجتماعی مرتکب می‌شوند. تداوم تبلیغات اینترنتی شبکه‌ی اجتماعی نیز بسیار اهمیت دارد. درست است که ساخت یک شبکه‌ی اجتماعی هزینه‌ای ندارد ولی اصول و قوانین معرفی صفحه‌ی شما و نوع واکنش مخاطبان نسبت به تبلیغات نیز متفاوت است.

### بهتر است در کدام شبکه‌های اجتماعی فعالیت کسب و کار انجام شود؟

امروزه انواع شبکه‌های اجتماعی و رسانه‌های مجازی برای مقاصد مختلف ارتباطی، طراحی و در اختیار عموم کاربران قرار گرفته است. لازم است کاربران با آگاهی از کیفیت، انواع امکانات و قابلیت‌های هر شبکه اقدام به عضویت در آن نمایند. همچنین مطالعه و پذیرش اساسنامه آنها برای عضویت، ضروری است. برخی از شبکه‌ها به انتشار اولیه تصاویر و فیلم‌ها می‌پردازند. برخی دیگر موتور جست‌وجوهای قوی و سریعی دارند و تعدادی نیز با مشاغل شناخته می‌شوند. برای مشتری نیز بسیار مهم است که تبلیغات کالایی را که مشاهده می‌کند در کدام شبکه اجتماعی است. نوع شبکه بر اطمینان خاطر و تصمیم‌گیری او تأثیر مستقیم دارد.



شکل ۲۳-۵ - پیام‌رسان‌ها

### تبلیغات در پیام‌رسان‌ها

پیام‌رسان‌ها یک شبکه‌ی اجتماعی ساده و در عین حال عمومی هستند که به دلیل ابزار راحت بودن و سرعت خوب داشتن فراگیر شده‌اند. شیوه‌ی ارتباط کاربران در پیام‌رسان‌ها به اندازه‌ی ساده و در دسترس عموم قرار گرفته است که، افراد با هر سطح دانشی می‌توانند در این پیام‌رسان‌ها به فعالیت‌های مورد علاقه خود بپردازند. در حالی که برای موفق بودن در این پیام‌رسان‌ها اصولی را باید رعایت کرد. به‌طور مثال اگر تنها به دنبال کپی کردن محتوا در کانال یا گروه خود از دیگران باشید مخاطب خیلی زود این نکته را کشف، و شما را ترک می‌کند و شما مدام به افزایش اعضای خود به شیوه‌های تبادلی با دیگران و تبلیغ در کانال‌ها و گروه‌های دیگر مجبور خواهید شد.

**کانال یا گروه؟** اغلب شما در گروه‌ها یا کانال‌های دلخواهتان در پیام‌رسان‌های متنوعی که وجود دارد عضو هستید. بسیاری از افراد این روزها از پیام‌رسان‌ها برای تبلیغات و معرفی محصولات و خدمات خود استفاده می‌کنند. جذب کاربر، حفظ کاربران، افزایش تعداد عضو، کم بودن نرخ تبدیل، برای فروش محصولات در این شبکه‌ها بسیار مهم‌اند.

اولین سؤال در نحوه‌ی تبلیغات در پیام‌رسان‌ها و استفاده از آن، جهت فروش محصولات یک کسب و کار این است که کانال ساخته شود یا گروه؟

این موضوع که بهتر است کانال ایجاد کرد یا گروه، دقیقاً به اهداف آن بستگی دارد. اگر هدف صرفاً برای فروش محصولات باشد، کانال گزینه مناسب‌تری است. چرا که مدیریت یک گروه و مدیریت پیام‌های کاربران می‌تواند سختی‌ها و مشکلات فراوانی ایجاد کند. حتی تنش‌های میان کاربران می‌تواند باعث نابودی برندینگ باشد. بهتر است نشانی کانال یا گروه ترجیحاً کوتاه و واژه‌های متداول و مرتبط با فرش باشد. «نشانی» از این جهت اهمیت دارد که در بخش جست‌وجو برای کاربران قابل نمایش است.

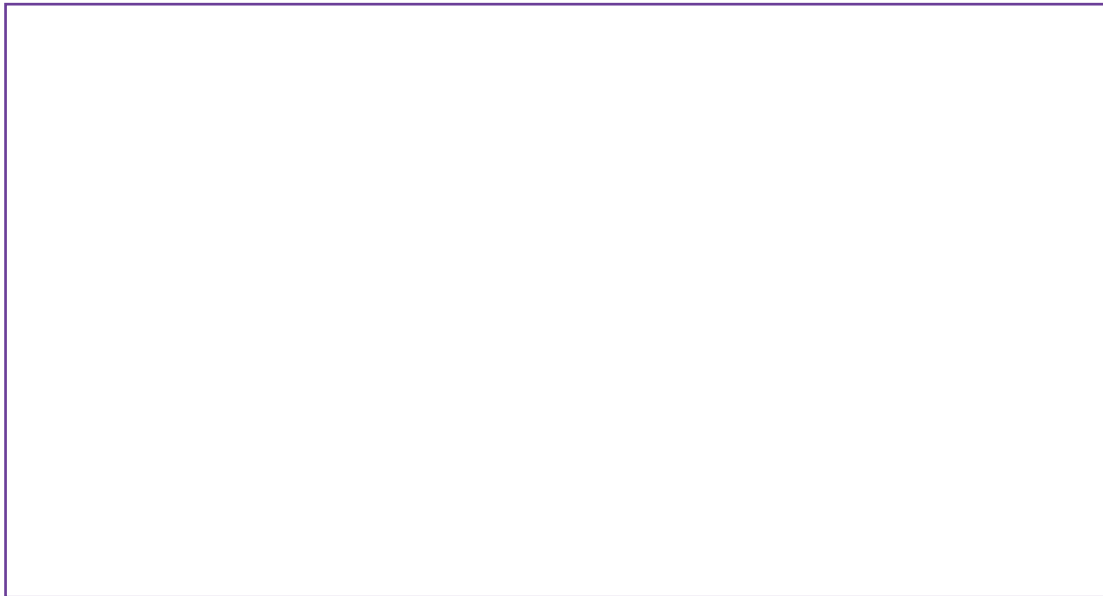

شکل ۲۴-۵- نمونه کانال شما در یک پیام‌رسان داخلی ویژه فرش

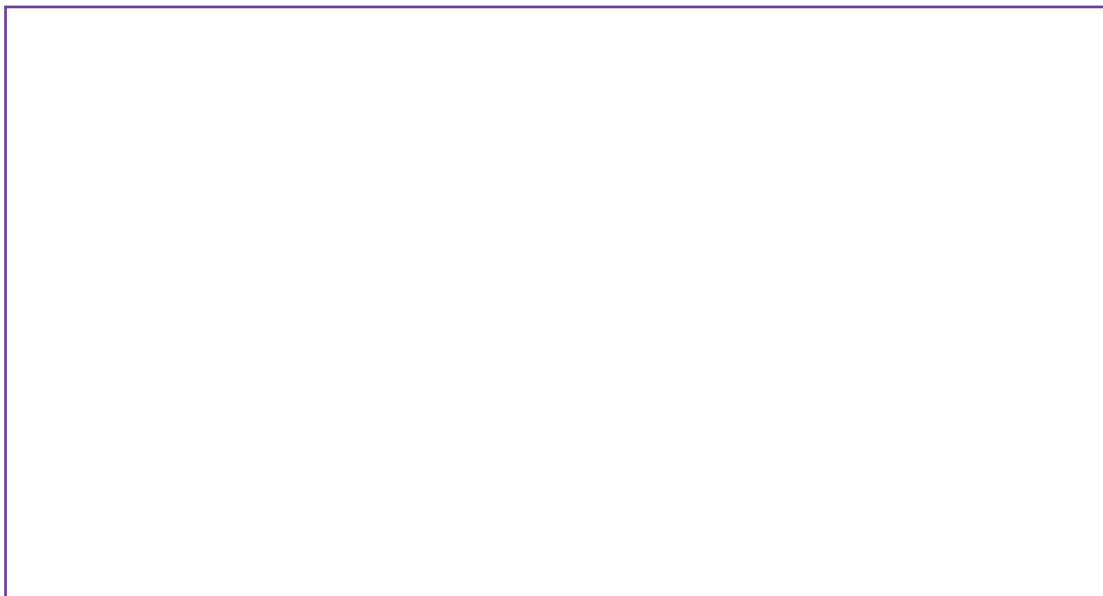

شکل ۲۵-۵- نمونه گروه شما در یک پیام‌رسان داخلی ویژه فرش شامل گروه کاربران، واحدهای پشتیبان، آدرس کانال‌ها و ...

بعد از ساخت کانال یا گروه، مهم‌ترین نکته محتوای آن است. محتوا باید به گونه‌ای باشد که مخاطب را برای دیدن مطلب و تبلیغ ترغیب کند. شاید کاربران به راحتی عضو یک کانال یا گروه شوند، اما به همان راحتی هم کانال را ترک می‌کنند. بنابراین همان‌گونه که افزایش عضو مهم است، باید حفظ اعضا و راضی نگه‌داشتن آنها هم مهم باشد. در کانال، ارتباط یک طرفه است. اما در هر حال باید پاسخگوی سؤالات بود. بنابراین لازم است یک «یوزر» برای پاسخگویی در توضیحات پروفایل وجود داشته باشد.

یک یا دو پیام‌رسان را برگزینید. ابتدا جست‌وجو کنید در مورد فرش دست‌بافت چه کانال‌ها یا گروه‌های مرتبطی فعال هستند. پس از عضو شدن در آنها به دقت محتوای آنها را مورد بررسی قرار دهید و از نقاط قوت و ضعف آنها گزارش تهیه کنید و به هنرآموز خود تحویل دهید.

پژوهش و  
بررسی



پس از رأی‌گیری در کلاس، یک نفر را به‌عنوان مدیر انتخاب کنید و با کمک هم و هنرآموز خود در یک پیام‌رسان، یک گروه یا کانال با نام درس بازاریابی و ارزیابی فرش بسازید و در آن با استفاده از متن و تصویر و آموخته‌های خود تولید محتوا کنید. به‌نظر شما چطور می‌توان اعضای گروه را از حد مدرسه فراتر برد؟ برای بالا بردن کیفیت آموزشی و ارتباط بین اعضای شورای برنامه‌ریزی، مؤلفین، هنرآموزان و هنرجویان آیا می‌توان از قابلیت‌های پیام‌رسان‌ها بهره گرفت؟ برای مثال می‌توانید به تشکیل یک کانال کشوری در یکی از پیام‌رسان‌ها برای ارسال فیلم‌های آموزشی کوتاه مربوط به فرش فکر کنید.

فعالیت  
گروهی



## ارزشیابی شایستگی معرفی و تبلیغ فرش

شرح کار: تبلیغ و معرفی فرش یک یا چند تخته فرش به روش تبلیغ دهان به دهان، نمایش حضوری و تبلیغات اینترنتی			
استاندارد عملکرد: معرفی و تبلیغ فرش از دیدگاه بازاریابی در بازار داخلی			
شاخص‌ها: معرفی و تبلیغ فرش با کمترین هزینه و بالاترین بازخورد			
شرایط انجام کار و ابزار و تجهیزات شرایط: مکان: کارگاه زمان: ۸ ساعت ابزار و تجهیزات: رایانه- اینترنت پرسرعت - دوربین عکاسی - تجهیزات لازم برای برپایی غرفه نمایشگاهی فرش			
معیار شایستگی:			
ردیف	مرحله کار	حداقل نمره قبولی از ۳	نمره هنرجو
۱	تعیین جایگاه معرفی فرش در آمیخته بازاریابی	۱	
۲	تعیین اجزای آمیخته ترفیعی و تبلیغی	۲	
۳	شناسایی ابزارهای ترفیعی مناسب برای فرش	۲	
۴	تبلیغات شفاهی فرش (دهان به دهان)	۲	
۵	نمایش حضوری فرش	۲	
۶	تبلیغات اینترنتی فرش	۲	
	شایستگی‌های غیرفنی، ایمنی، بهداشت، توجهات زیست محیطی و نگرش: نگرش‌های مثبت - ارائه مذاکره مؤثر و تعیین موضوعات اساسی	۲	
	میانگین نمرات		*

\* حداقل میانگین نمرات هنرجو برای قبولی و کسب شایستگی، ۲ می‌باشد.

- ۱ راهنمای برنامه درسی رشته صنایع دستی - فرش، ۱۳۹۴، سازمان پژوهش و برنامه‌ریزی آموزشی
- ۲ استاندارد شایستگی حرفه، رشته صنایع دستی - فرش، ۱۳۹۳، سازمان پژوهش و برنامه‌ریزی آموزشی
- ۳ استاندارد ارزشیابی حرفه، رشته صنایع دستی - فرش، ۱۳۹۳، سازمان پژوهش و برنامه‌ریزی آموزشی

