

بِسْمِ اللَّهِ الرَّحْمَنِ الرَّحِيمِ

اللَّهُمَّ صَلِّ عَلَى مُحَمَّدٍ وَآلِ مُحَمَّدٍ وَعَجِّلْ فَرَجَهُمْ



کتاب همراه هنرجو

رشته معماری داخلی

گروه هنر

شاخه‌های فنی و حرفه‌ای و کاردانش

پایه‌های دهم، یازدهم و دوازدهم

دوره دوم متوسطه



وزارت آموزش و پرورش سازمان پژوهش و برنامه‌ریزی آموزشی



- نام کتاب:** کتاب همراه هنرجو (رشته معماری داخلی) - ۲۱۰۶۰۶
- پدیدآورنده:** سازمان پژوهش و برنامه‌ریزی آموزشی
- مدیریت برنامه‌ریزی درسی و تألیف:** دفتر تألیف کتاب‌های درسی فنی و حرفه‌ای و کاردانش
- شناسه افزوده برنامه‌ریزی و تألیف:** ناهید صادقی‌بی، امیر نظری، مهدی پورامین، پرستوآریانزاد، حسین خان محمدی، ملک طباطبایی زواره، محمدعلی خان محمدی، محمدعلی تاجیک، فرنوش دباغیان، غلامرضا جابلقی (بخش تخصصی) - احمدرضا دوراندیش، ابراهیم آزاد، مهدی اسماعیلی، محمد کفاشان، حسن آقابابایی و افشار بهمنی (بخش مشترک) (اعضای گروه تألیف)
- مدیریت آماده‌سازی هنری:** اداره کل نظارت بر نشر و توزیع مواد آموزشی
- شناسه افزوده آماده‌سازی:** جواد صفری (مدیر هنری) - رضوان جهانی فریمانی (صفحه‌آرا)
- نشانی سازمان:** تهران: خیابان ایرانشهر شمالی - ساختمان شماره ۴ آموزش و پرورش (شهید موسوی) تلفن: ۹-۸۸۸۳۱۱۶۱، دورنگار: ۸۸۳۰۹۲۶۶، کد پستی: ۱۵۸۴۷۴۷۳۵۹
- وب‌گاه:** www.irttextbook.ir و www.chap.sch.ir
- ناشر:** شرکت چاپ و نشر کتاب‌های درسی ایران: تهران - کیلومتر ۱۷ جاده مخصوص کرج - خیابان ۶۱ (دارو پخش) تلفن: ۵-۴۴۹۸۵۱۶۱، دورنگار: ۴۴۹۸۵۱۶۰، صندوق پستی: ۱۳۹-۳۷۵۱۵
- چاپخانه:** شرکت چاپ و نشر کتاب‌های درسی ایران «سهامی خاص»
- سال انتشار و نوبت چاپ:** چاپ دوم ۱۳۹۸

کلیه حقوق مادی و معنوی این کتاب متعلق به سازمان پژوهش و برنامه‌ریزی آموزشی وزارت آموزش و پرورش است و هرگونه استفاده از کتاب و اجزای آن به‌صورت چاپی و الکترونیکی و ارائه در پایگاه‌های مجازی، نمایش، اقتباس، تلخیص، تبدیل، ترجمه، عکس‌برداری، نقاشی، تهیه فیلم و تکثیر به هر شکل و نوع بدون کسب مجوز از این سازمان ممنوع است و متخلفان تحت پیگرد قانونی قرار می‌گیرند.



شما عزیزان کوشش کنید که از این وابستگی بیرون آیید و احتیاجات کشور
خودتان را برآورده سازید، از نیروی انسانی ایمانی خودتان غافل نباشید و از
اتکای به اجانب بپرهیزید.

امام خمینی «قُدَسِ سِرَّةُ»

کلیات..... ۱

فصل ۱:

اصول، قواعد، مقررات و آیین نامه ها ۱۵

فصل ۲:

اصطلاحات تخصصی و منابع یادگیری ۱۸۱

فصل ۳:

ابزار و تجهیزات ۲۱۷

فصل ۴:

ایمنی، بهداشت و ارگونومی ۲۴۵

فصل ۵:

شایستگی های غیر فنی ۲۷۱

فصل ۶:

شایستگی های پایه فنی ۳۰۳

فهرست منابع و مآخذ ۳۳۳

سخنی با هنرجویان عزیز

هنرجوی گرامی کتاب همراه از اجزای بسته آموزشی می باشد که در نظام جدید آموزشی طراحی، تألیف و در جهت تقویت اعتماد به نفس و ایجاد انگیزه و کاهش حافظه محوری در نظر گرفته شده است. این کتاب شامل بخش های: ۱- اصول، قواعد، مقررات و آیین نامه ها ۲- اصطلاحات تخصصی و منابع یادگیری ۳- ابزار و تجهیزات ۴- ایمنی، بهداشت و ارگونومی ۵- شایستگی های غیر فنی ۶- شایستگی های پایه فنی است. تصویر زیر اطلاعات مناسبی در خصوص این کتاب به شما ارائه می دهد:

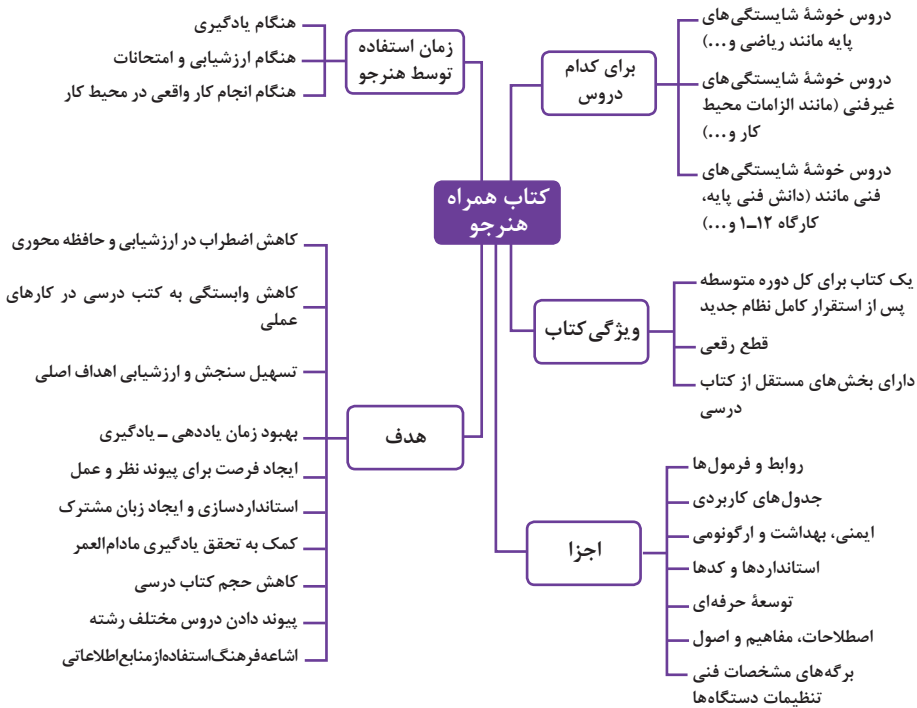

استفاده از محتوای کتاب همراه هنرجو در هنگام امتحان و ارزشیابی از تمامی دروس شایستگی ضروری است.

سازماندهی محتوای کتاب حاضر به صورت یکپارچه برای سه سال هنرستان تدوین شده است. بنابراین تا پایان دوره متوسطه و در تداوم آن استفاده در محیط کار واقعی، در حفظ و نگهداری آن کوشا باشید.

دفتر تألیف کتاب های درسی فنی و حرفه ای و کاردانش

دروس شایستگی در رشته‌های فنی و حرفه‌ای

عناوین دروس شایستگی در رشته‌های فنی و حرفه‌ای

- دروس شایستگی پایه:
 - ۱ ریاضی ۱ و ۲
 - ۴ زیست‌شناسی
 - ۵ شیمی
 - ۶ فیزیک
- دروس شایستگی غیرفنی:
 - ۱ الزامات محیط کار
 - ۲ کارگاه نوآوری و کارآفرینی
 - ۳ کاربرد فناوری‌های نوین
- مدیریت تولید ۴
- اخلاق حرفه‌ای ۵
- دروس شایستگی‌های فنی:
 - ۱ دانش فنی پایه
 - ۲ دانش فنی تخصصی
 - ۲ شش کارگاه تخصصی ۸ ساعته
 - در پایه‌های ۱۰ و ۱۱ و ۱۲
 - ۹ کارآموزی
 - ۱۰ درس مشترک گروه

ساختار دروس فنی و حرفه‌ای

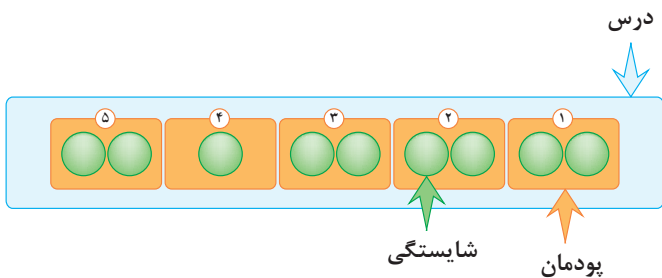

- هر درس شایستگی، شامل ۵ پودمان است که هر پودمان نیز شامل ۱ یا ۲ شایستگی (واحد یادگیری) می‌باشد.
- در دروس کارگاهی هر پودمان معرف یک شغل در محیط کار است.
- ارزشیابی هر پودمان به صورت مستقل انجام می‌شود و اگر در پودمانی نمره قبولی کسب نگردد تنها همان پودمان مجدداً ارزشیابی می‌شود.

آموزش و تربیت بر اساس شایستگی

آموزش و تربیت بر اساس شایستگی

- انجام دادن درست کار در زمان درست با روش درست را شایستگی گویند.
- به توانایی انجام کار بر اساس استاندارد نیز شایستگی گویند.
- شایستگی بایستی بر اساس تفکر، ایمان، علم، عمل و اخلاق باشد.
- در انجام کارها به صورت شایسته بایستی به خدا، خود، خلق و خلقت همزمان توجه داشت.
- انواع شایستگی عبارت است از: عمومی، غیرفنی و فنی (پایه و تخصصی)
- هدف آموزش و تربیت کسب شایستگی ها است.
- جهت درک و عمل برای بهبود مستمر موقعیت خود، باید شایستگی ها را کسب کرد.
- همواره در هدف گذاری، یادگیری و ارزشیابی، تأکید بر کسب شایستگی است.

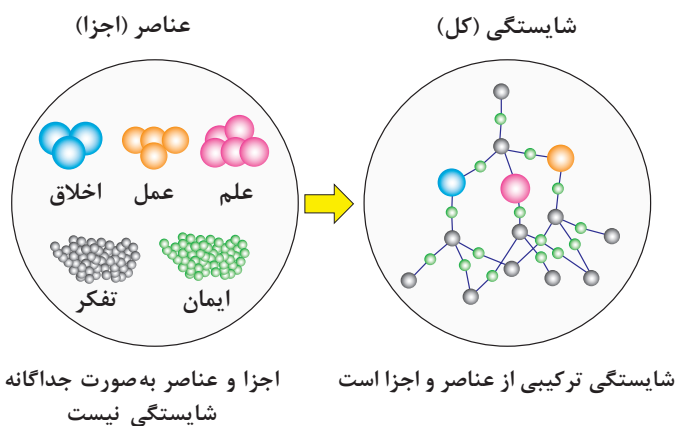



کلیات

اهداف دوره و شاخه تحصیلی

- اعتلای سطح فرهنگ و شایستگی‌های پایه عمومی و پرورش ملکات و فضائل اخلاقی و بینش سیاسی و اجتماعی و تربیت یکپارچه عقلی، ایمانی، عملی و اخلاقی دانش‌آموز.
- ترویج و تقویت فرهنگ کار، تولید، نوآوری و کارآفرینی در کشور.
- تربیت نیروی انسانی متخصص، ماهر و کارآمد متناسب با نیازهای بازار کار (فعلی و آتی) در سطوح ابتدایی و میانی مهارت مبتنی بر چارچوب صلاحیت حرفه‌ای ملی و عدالت آموزشی.
- فراهم نمودن شرایط هدایت و راهنمایی شغلی- تحصیلی هنرجویان برای سطوح بالاتر صلاحیت حرفه‌ای.

اهمیت و ضرورت گروه فرهنگ و هنر

شکوفایی و رشد و بالندگی هر سرزمینی در دوره‌های گوناگون وابستگی بسیاری به شکل‌گیری تمدن آن دارد و تمدن‌ها نیز وام‌دار فرهنگ و هنر مردمان خویشند. از این رو توسعه و آموزش در زمینه فرهنگ و هنر نه تنها در قوام و استواری تمدن کشور مهم است بلکه زمینه‌گسترش فعالیت‌های اقتصادی را نیز به گونه‌ای شایسته فراهم می‌آورد. با وجود سابقه کهن و دیرینه هنر در کشور عزیزمان ایران و در آمیختگی آن با فرهنگ اصیل اسلامی برای رساندن پیام‌های ناب این دین الهی ضروری است، هنرمندان متعهدی در این جامعه رشد یابند. از طرفی بر اساس اهداف مصوب شورای عالی آموزش و پرورش شناخت، پرورش و هدایت ذوق و استعداد‌های مختلف هنری و زیبایی‌شناسی، شناخت زیبایی‌های جهان آفرینش به عنوان مظاهر جمال الهی و... و نیز تأکید اسناد بالادستی دیگر که بر توان خلق آثار هنری، قدردانی از آثار و ارزش‌های هنری و... توصیه دارند برنامه‌ریزی و اجرای بخشی از این اهداف بر عهده دفتر برنامه‌ریزی و تألیف آموزش‌های فنی و حرفه‌ای و کاردانش است. این دفتر بنا به سهم خود در عرصه‌های مختلف هنری که از بازار کار بیشتری برخوردار بوده و در حال رشد می‌باشند، اقدام به برنامه‌ریزی و اجرای رشته‌های گوناگون هنری در مقطع متوسطه دوم نظام جدید نموده است.

اهمیت و ضرورت گروه هنر و رشته تحصیلی معماری داخلی

- یکی از اصلی‌ترین نیازهای بشر تهیه مسکن و سرپناه بوده که در مراحل مختلف تاریخی و رشد اجتماعی به ترتیب به نیازهای امنیت، کارایی و زیبایی پاسخ داده است.
- مسکن انسان‌های نخستین را از ابلاهای طبیعی، جانوران درنده و شرایط نامساعد جوی در امان نگه می‌داشته است.
- متناسب بودن کاربرد مسکن از نظر اندازه و شکل و فرم این فضا را با انتظارات بشر هماهنگ ساخت. توجه به جمال و حسن زیبایی‌ها و مشغولیت‌های ذهنی او هم‌زمان با رفع اولین نیاز بشر شکل گرفت به طوری که بر روی دیواره داخلی اولین پناهگاه طبیعی انسان نقاشی‌هایی از آمل، ذهنیات و تجربیات او جلوه‌گر شدند. تهیه و ساخت فضاهای مورد نیاز در ابتدا توسط شخص انجام می‌گرفته اما به تدریج با رشد تکنولوژی و کسب تجربه افراد در این زمینه خاص، نیاز به انتقال تجربه و آموزش به دیگران و نسل‌های بعدی ضرورت پیدا کرد.
- امروزه نیز طراحی و ساخت مسکن و فضاهای مناسب مورد نیاز توسط افرادی با تجربه و دانش

آموخته در این حوزه صورت می‌گیرد. ساماندهی و مدیریت فضاهای داخلی این ساخت و سازها با توجه به معماری پایدار (اقتصاد و ارکان اصلی آن، اجتماعی و زیست محیطی) تربیت افرادی متخصص با اطلاعات کافی و به‌روز و متناسب با ارزش‌های دینی و فرهنگی کشور را ضروری می‌سازد. این افراد علاوه بر ارتقای کیفیت زندگی خصوصی و اجتماعی افراد در مدیریت منابع و حفظ و نگهداری محیط زیست مؤثر خواهند بود.

با توجه به ارائه آموزش رسمی در شاخه فنی و حرفه‌ای، رشته معماری داخلی و به تبع آن نبود کارگر ماهر و تکنسین‌های حوزه معماری داخلی، تربیت هنرجویان مستعد را در این رشته ضروری می‌نماید.

پژوهش و برنامه‌ریزی‌های انجام شده در این زمینه آمار مشاغلین حوزه معماری داخلی مرکز آمار ایران رشد صعودی اشتغال را در این زمینه پیش‌بینی می‌کند.

منشور اخلاقی رشته

من با آگاهی کامل از نقش و تأثیر فعالیت‌های پژوهشی خود در سازندگی و توسعه پایدار جهان، رفاه و آسایش انسان، حفظ جهان هستی از آلودگی‌های زیست محیطی و تأمین شادی پایدار و دراز مدت خود و دیگران، اینک که فعالیت‌های مهندسی خود را آغاز می‌کنم به پروردگار جهان و انسان سوگند یاد می‌کنم:

- ۱ همواره در سراسر زندگی شغلی، حرفه‌ای و اجتماعی خود بدین سوگند وفادار باشم.
- ۲ به انسان، به‌عنوان یک موجود صاحب خرد و شگفت‌انگیزترین پدیده آفرینش بیاندیشم، صدیق و واقع‌بین باشم و به هیچ اقدامی که به انسان و انسانیت آسیب رساند مبادرت نورزم.
- ۳ دانش و تجربه خود را که میراث مشترک بشری است مغتنم بدانم و بکوشم تا آن را به‌روز نگه دارم در حد توان خود به گنجینه دانش و تجربیات سودمند بشری بیفزایم.
- ۴ ایران زادگاه من است و در آن پرورده شده‌ام. کوشش خواهم کرد تا دین خود را به سرزمینم، مردمانم، نیاکانم و آیندگانم ادا کنم.
- ۵ در طول زندگی حرفه‌ای خود تلاش کنم تا نقش مؤثری در توسعه پایدار کشورم داشته باشم.
- ۶ در حد توان به مرکز علمی که مربی علمی، فنی و هنری من است و به کسانی که پس از من در این جایگاه قرار خواهند گرفت، خدمت کنم.
- ۷ سرمایه‌های هستی چون ماده، انرژی محیط زیست و نیروی کار را سرمایه‌های تمام بشر بدانم و در حفظ، کاربرد درست و بهسازی آنها کوشش کنم.
- ۸ در تمام فعالیت‌های حرفه‌ای خود صداقت، دقت، نظم، عدالت، سرعت عمل حفظ منافع اجتماع و حقوق دیگران را مراعات کنم و سلامت، ایمنی و آینده انسان‌ها را در نظر داشته و نسبت به آنان مهربان، دلسوز و متعهد باشم و همواره سود خویش را در منافع همگان جست‌وجو کنم، رشوه‌خواری و دیگر رذائل اخلاقی را طرد سازم و ارزش مادی زحمات خود را در حد معقول و متعارف طلب کنم.
- ۹ در همه کوشش‌های فعالیت حرفه‌ای خود از دانش روز و آخرین یافته‌های علمی و فنی آگاه شوم و آنها را با ابتکار و نوآوری در طراحی، برنامه‌ریزی و اجرا به کار بندم.
- ۱۰ در تمام فعالیت‌های حرفه‌ای خود استانداردهای حرفه‌ای را مراعات کنم و کار را تنها در حیطة دانش و توانایی خود بپذیرم و تنها مدارکی را تصدیق کنم که به آنها احاطه کامل دارم. در مواردی که منع قانونی و حق مالکیت اختصاصی وجود ندارد، دانش خود را آزادانه و به صورت رایگان منتشر سازم و در اختیار دیگران بگذارم.

- ۱۱ در انجام وظایف محوله، فردی متعهد، مسئولیت پذیر، مشارکت پذیر و رازدار باشم.
- ۱۲ محیطی پر از محبت و صفا و عشق و علاقه به خدمتگزاری بی‌ریا به مردم و وطنم را به وجود آورم و همکاران خود را بدون توجه به ملیت، نژاد، مذهب، جنسیت، سن و عقیده دوست بدارم و ارزش‌های انسانی را در خود و در آنان پرورش دهم.
- ۱۳ در فعالیتهای حرفه‌ای خود همیشه فردی متواضع باشم، موفقیت‌های به‌دست آمده‌ام را علاوه بر سعی و کوشش خود مرهون تلاش همکاران و نظام آفرینش بدانم و از آنان قدردانی و سپاسگزاری کنم.
- ۱۴ در تمامی فعالیتهای حرفه‌ای خود جویا و پذیرای نقد و اظهار نظر صادقانه همکاران باشم، خطاهای خود را اصلاح کنم و برای همکاری گروهی و نقش دیگران ارزش قائل باشم و از لطمه‌زدن به حیثیت، شهرت، دارایی یا اشتغال دیگران پرهیز و از اقدامات بدخواهانه برای آنان خودداری کنم.
- ۱۵ از کوشش‌های فرهنگی و فعالیتهای اجتماعی که به منظور توسعه رفاه عمومی انجام شود استقبال و در آنها شرکت کنم.
- ۱۶ مشوق همکارانم به رعایت اصول اخلاق حرفه‌ای و وجدان حرفه‌ای باشم.
- ۱۷ کمر همت می‌بندم تا مؤثرترین خدمت بی‌ریا را با عشق‌ورزی بی‌چشم‌داشت و پرهیزکاری کامل به نیازمندترین افراد ارائه دهم و به واسطه آن به بالاترین درجه شادی دست یابم.

امضا تاریخ

ویژگی‌های دانش‌آموزان ورودی به رشته معماری داخلی

- ❖ علاقه به تحصیل در رشته معماری داخلی؛
- ❖ توانایی‌های شناختی (درک فضا، توصیف فضا، بیان ترسیمی و طراحی)؛
- ❖ توانایی ادراکی (تعیین موقعیت خود و کاربرد در محیط و فضای طراحی، درک مقیاس فضا و وسایل)؛
- ❖ توانایی روان حرکتی (هماهنگی ذهن و اعضای حرکتی برقراری هماهنگی بین توان فیزیکی و شناختی)؛
- ❖ توانایی فیزیکی (قوت جسمانی، تعادل جسمی)؛
- ❖ توانایی حسی (توانایی دیدن اشیا در نزدیک و دور، توانایی تشخیص دقیق رنگ‌ها)؛
- ❖ مهارت‌های پایه (صحبت کردن، ترسیم، نوشتن، گوش دادن فعال، درک مطلب).

شایستگی‌های غیر فنی در رشته معماری داخلی

- ۱ کار با داده‌ها و اطلاعات
- ۲ به‌کارگیری فناوری مناسب
- ۳ ارتباط مؤثر

- ۴ کار تیمی
- ۵ اخلاق حرفه‌ای
- ۶ مستندسازی
- ۷ مدیریت منابع
- ۸ مدیریت کار و کیفیت
- ۹ مسؤلیت‌پذیری و تعهد کاری
- ۱۰ جمع‌آوری اطلاعات
- ۱۱ یادگیری مادام‌العمر
- ۱۲ مذاکره
- ۱۳ درستکاری
- ۱۴ احترام گذاشتن به ارزش‌های دیگران

صلاحیت‌های حرفه‌ای هنرآموزان رشته معماری داخلی

- ❖ هنرآموز باید حداقل دارای مدرک کارشناسی مرتبط با رشته معماری داخلی باشد.
- ❖ مدارک حرفه‌ای
- ❖ گذراندن دوره‌های تخصصی معماری داخلی.
- ❖ گذراندن دوره‌های ضمن خدمت روش‌های تدریس و مهارت‌های حرفه‌آموزی تجربه کاری.
- ❖ داشتن حداقل ۲ سال سابقه کار حرفه‌ای مرتبط یا فارغ‌التحصیل رشته‌های تربیت دبیر فنی.

گواهی‌نامه‌های شغلی

- ❖ دیپلم معماری داخلی
- ❖ فوق دیپلم معماری داخلی
- ❖ کارشناسی معماری داخلی
- ❖ کارشناسی ارشد معماری داخلی

مسیرهای هدایت تحصیلی در رشته و گرایش در دوره کاردانی

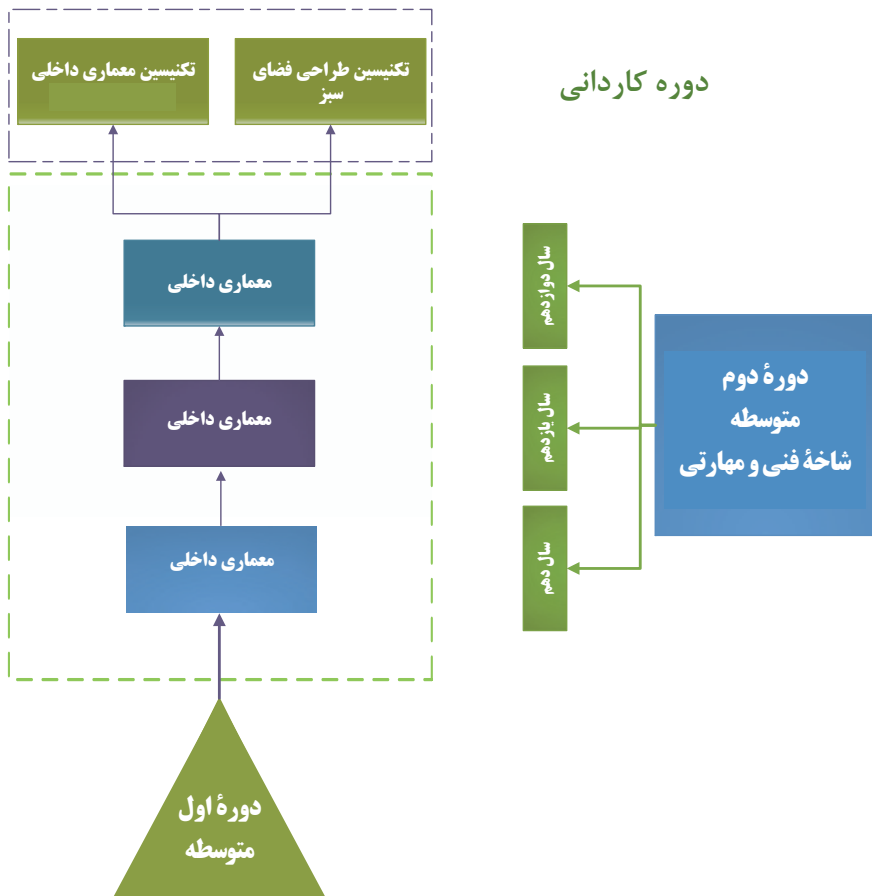

هدایت تحصیلی - حرفه‌ای در رشته معماری داخلی شامل: هدایت از طریق در اختیار قرار دادن اطلاعات شغلی و حرفه‌ای از طریق بازدید و کارآموزی محقق می‌شود. مشاوره حرفه‌ای که در طول سال تحصیلی توسط مشاوران و با کمک آزمون‌های استاندارد انجام خواهد شد. هدایت آموزشی که توسط مشاوران و با ابزارهای سنجش خاص به منظور هدایت فراگیران در مسیرهای تحصیلی افقی و عمودی در متوسطه و بعد از آن انجام می‌شود. در رشته معماری داخلی، دانش‌آموختگان دوره اول متوسطه علاوه بر گذراندن دروس عمومی و پایه در سال‌های ۱۰، ۱۱ و ۱۲ دوره دوم متوسطه، طبق نمودار زیر به گذراندن دروس تخصصی رشته می‌پردازند.

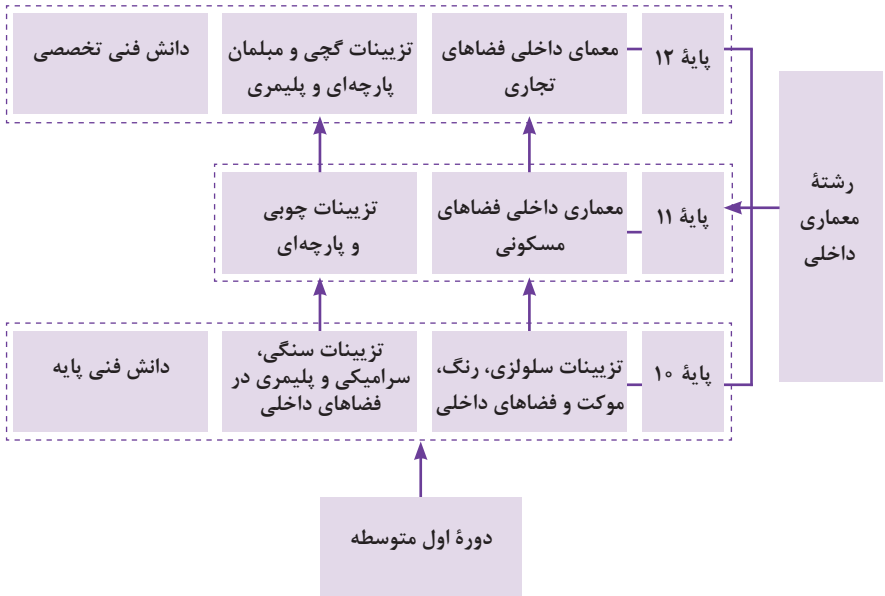

برخی از مشاغل قابل احراز در رشته معماری داخلی

حرفه معماری داخلی سطح یک معماری داخلی سطح دو (کمک تکنسین)
 کد حرفه: ۱- ۳۴۳۲۰۱۹۳ کد حرفه: ۲- ۳۴۳۲۰۱۹۳

ردیف	نام گروه کاری / شغل	ردیف	نام گروه کاری / شغل
۱	مجری دیوارپوش سلولزی	۱	دکوراتور تزیینات پارچه‌ای
۲	نصاب کاغذدیواری و موکت	۲	مبلمان ساز چوبی
۳	نقاش ساختمان	۳	دکوراتور جداکننده چوبی
۴	نقشه کش فاز ۱ معماری داخلی	۴	دکوراتور دیوارپوش چوبی
۵	برداشت‌گر فضاهای داخلی	۵	دکوراتور کف چوبی
۶	نقشه‌کش اجرایی فضاهای داخلی مسکونی	۶	مبلمان ساز پلیمری
۷	نقشه‌کش فاز ۱ معماری داخلی با کامپیوتر	۷	مبلمان ساز پارچه‌ای
۸	مشاور انتخاب مصالح طرح داخلی مسکونی	۸	دکوراتور سقف کاذب گچی
۹	طراح فضاهای داخلی مسکونی	۹	گچ‌بر سقف و دیوار
۱۰	برنامه‌ریزی طرح داخلی مسکونی	۱۰	گچ‌بر ستون و پارتیشن
۱۱	دکوراتور پارتیشن و ستون پلیمری	۱۱	ماکت‌ساز
۱۲	دکوراتور تزیینات پلیمری کف و دیوار	۱۲	مشاور انتخاب مصالح طرح داخلی فضاهای تجاری
۱۳	دکوراتور کف تزیینی سنگی، سرامیکی و آجری	۱۳	نقشه‌کش اجرایی فضاهای داخلی تجاری
۱۴	دکوراتور پارتیشن سنگی و دیوارپوش‌های سنگی	۱۴	کمک طراح فضاهای داخلی تجاری
۱۵	نصاب لوازم بهداشتی	۱۵	برنامه‌ریزی طرح داخلی فضاهای تجاری

نقشه آموزش معماری داخلی سطح اول صلاحیت حرفه‌ای ملی - L1

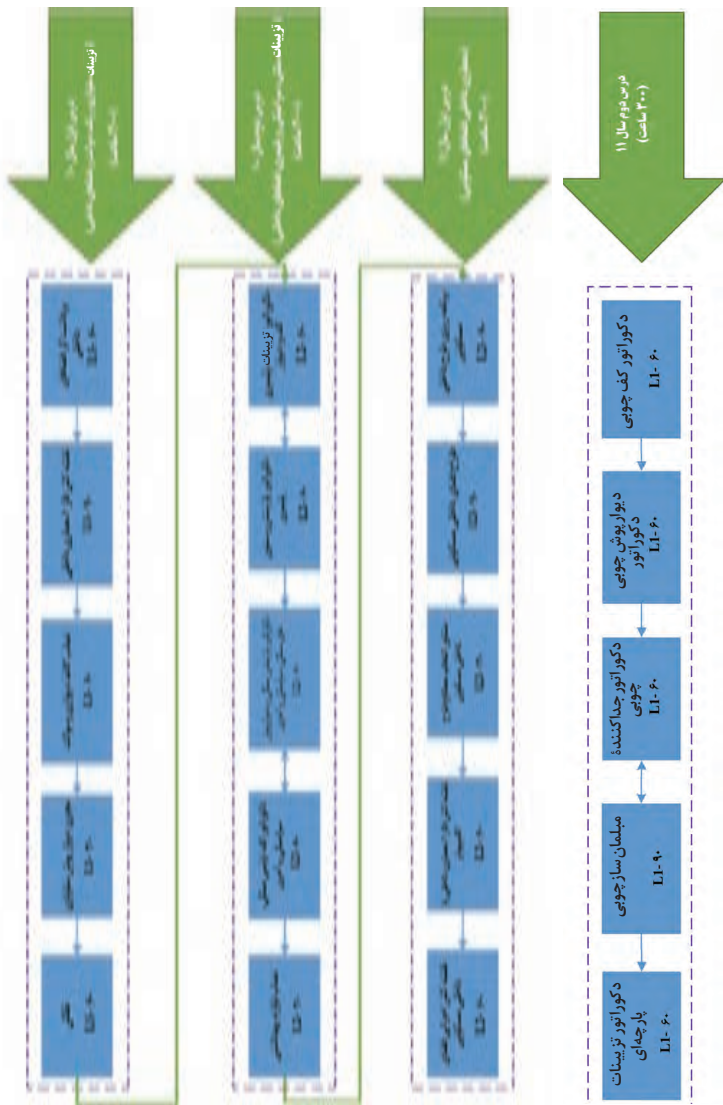

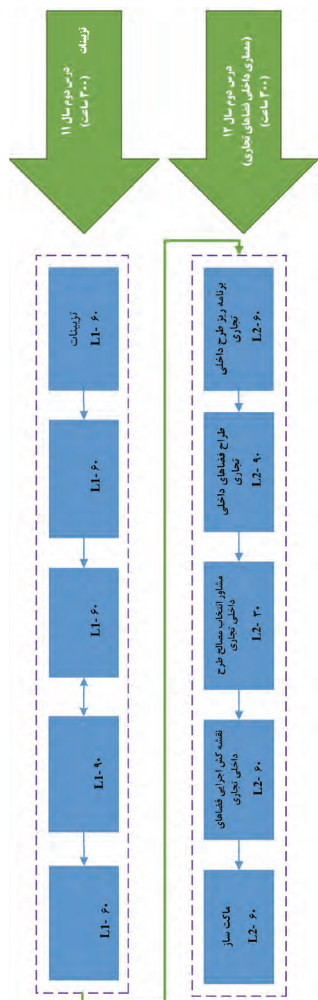

مسیر یادگیری درس تزئینات سلولزی، رنگ، موکت و ...

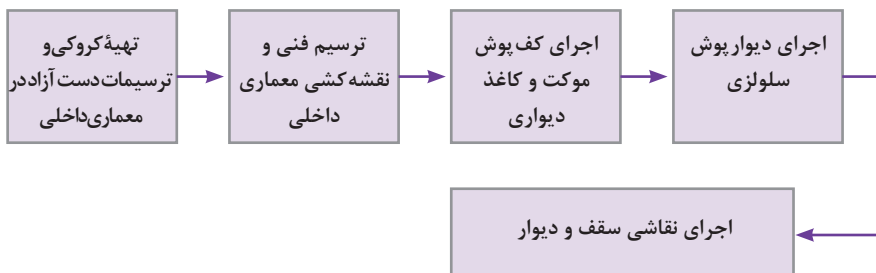

مسیر یادگیری درس تزئینات سنگی، سرامیکی در فضاهای داخلی

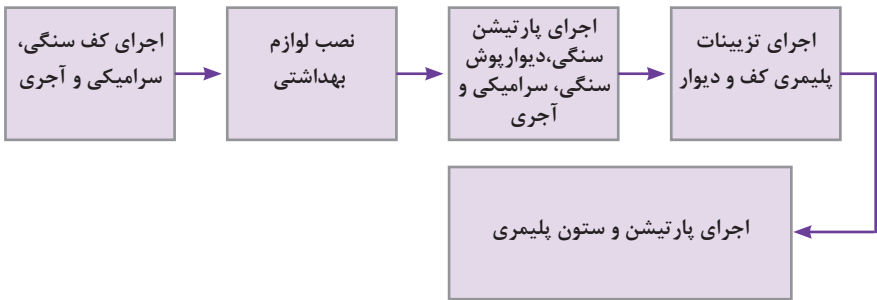

مسیر یادگیری درس معماری داخلی فضاهای مسکونی

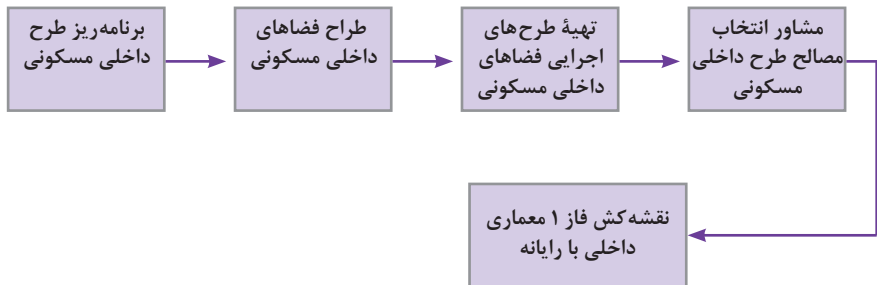

مسیر یادگیری درس تزئینات چوبی و پارچه ای

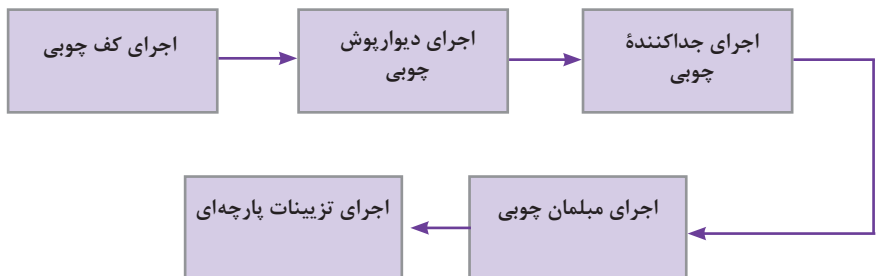

مسیر یادگیری درس معماری داخلی فضاهای تجاری

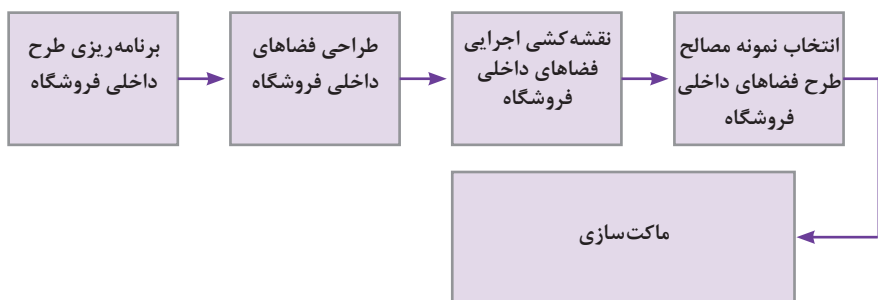

مسیر یادگیری درس تزئینات گچی و مبلمان پارچه‌ای و پلیمری

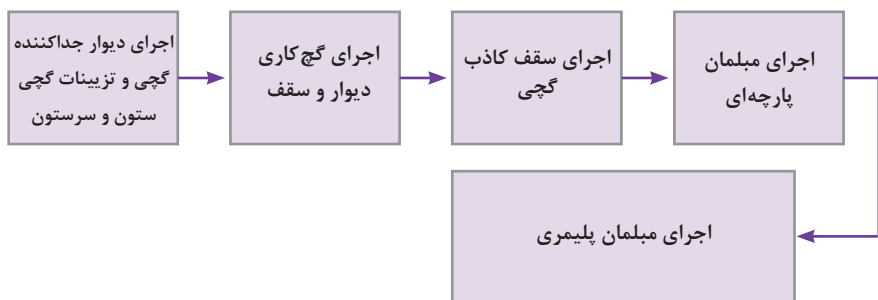



فصل ۱

اصول، قواعد، مقررات و آیین نامه‌ها

در ابتدای پروژه‌های معماری و معماری داخلی اولین گام پذیرش مسئولیت‌ها و وظایف در قبال یکدیگر است. بدین منظور قراردادها میان کارفرما و طراح یا مجری تنظیم و امضا می‌شود. برای شفافیت هرچه بیشتر وظایف و تعهدات طرفین قرارداد تمام نکات که ممکن است در طول دوره قرارداد رخ بدهد، در آن پیش‌بینی می‌شود. به‌طور مثال: برای کار طراحی و اجرای معماری داخلی یک پروژه، رولوه جز وظایف طراح یا مجری باشد اما ممکن است انتخاب مبلمان داخلی جز مسئولیت‌های او نباشد. انعقاد قرارداد باعث به حداقل رسیدن اختلافات طرفین در حین اجرای کار خواهد شد.

واژگان موافقت نامه برای درج در قرارداد اجرای ساختمان	
با مصالح	بدون مصالح یا دستمزدی
موضوع قرارداد	موضوع قرارداد
محل اجرای کار	محل اجرای کار
مبلغ قرارداد	مبلغ قرارداد
نحوه پرداخت	نحوه پرداخت
مدت قرارداد، برنامه زمان‌بندی	مدت قرارداد
نیروی انسانی مصالح و تدارکات	نگهداری دفتر مخصوص و انجام مراقبت‌های لازم
مهندس ناظر	مهندس ناظر
نحوه اندازه‌گیری سطح زیر بنا	نحوه اندازه‌گیری سطح زیر بنا
اسناد و مدارک قرارداد و منضمات آن	اسناد و مدارک قرارداد و منضمات آن
شرایط مسئولیت‌ها اختیارات	شرایط مسئولیت‌ها اختیارات
نشانی طرفین قرارداد	نشانی طرفین قرارداد

اشتباهات رایج که هنگام ثبت قرارداد باید از آنها اجتناب شود

۱- عدم تعریف شرح خدمات

۲- شروع کار پیش از امضای قرارداد

۳- عدم تعریف شیوه پرداخت دستمزدها

۴- عدم تعریف خط قرمز برای خدمات اضافی در صورت بروز

۵- فهرست نکردن موارد بازپرداختی

یک نمونه قرارداد

به نام خدا

قرارداد اجرای تزیینات داخلی

این قرارداد در تاریخ در بین نمایندگی آقای به عنوان کارفرما و شرکت به نمایندگی آقای ثبت شده تحت شماره در اداره ثبت شرکتها به عنوان ناظر طرح منعقد می گردد.

ماده ۱- موضوع پیمان عبارت است از صرفاً انجام عملیات اجرایی دکوراسیون داخلی واقع در طبق طرح های تهیه شده طبق مدل سه بعدی

ماده ۲- اسناد و مدارک این پیمان شامل اسناد و مدارک زیر است:

(الف) نقشه ها و مدارک طرح (که کارفرما آن را دریافت داشته)

(ب) صورت جلسه ها و اسناد تکمیلی که حین اجرای کار و به منظور اجرای پیمان تهیه و جزء اسناد و مدارک پیمان به شمار می آید این اسناد ممکن است به صورت مشخصات فنی نقشه، دستورکار و صورت مجلس باشد.

ماده ۳- حدود خدماتی که توسط شرکت صورت می گیرد شامل: نیروی انسانی کارگران و استادکاران و مایحتاج کارگاه تا انتهای عملیات می باشد. از آنجاکه این قرارداد شامل کارهای کلی ساخت دکوراسیون می باشد کارهایی که در حین کار در غالب خرده باشد (یا به علت نامناسب بودن محل کار به وجود می آید هزینه آن به صورت توافقی با کارفرما جداگانه از مبلغ قرارداد محاسبه شده و در صورت تمایل شرکت به انجام آن صورت می گیرد.) نصب لوازم اضافه جهت بهتر شدن کار، پوشاندن درزها که جزء دکور چوبی نمی باشد، شامل بررسی امکانات فنی و اجرایی انجام عملیات اجرایی، تأمین کلیه مصالح مورد نیاز در حدود این قرارداد خواهد بود.

ماده ۴- مبلغ قرارداد: مبلغ قرارداد به صورت توافقی ریال می باشد.

ماده ۵- تاریخ شروع کار این پیمان از تاریخ پرداخت اولین مبلغ پیش پرداخت توسط کارفرما است.

ماده ۶- تأییدات شرکت

تأمین نیروی انسانی مورد نیاز، تدارک مصالح و تجهیزات، ماشین آلات و ابزار هنگام اجرا کار طبق

مشخصات در محل یا از نقاط دیگر

ماده ۷- تجهیز کارگاه

شرکت موظف است پس از تحویل گرفتن کار با توجه به مدت تعیین شده برای تجهیز طرح جانمایی تجهیز کارگاه را تهیه کرده و نسبت به تجهیز کارگاه به نحوی که برای اجرای کار مناسب باشد اقدام نماید.

ماده ۸- نحوه پرداخت حق الزحمه: بدون هیچ عذری ملزم به پرداخت و تحت عناوین برطرف کردن نواقص و یا غیر... نمی تواند دستور عدم پرداخت دهد و چنانچه اعتراضی داشته در حین کار باید گوشزد شود نه در انتها و خاتمه کار.

ماده ۹- عدم پرداخت مخارج طرح به تعطیل کار و فسخ یک جانبه و مطالبه خسارت می باشد. عدم پرداخت و تأخیر در پرداخت مخارج طرح هیچ مسئولیتی را متوجه شرکت نکرده و کارفرما به آن پاسخگو می باشد در صورت تأخیر در زمان پرداخت تعیین شده به هر دلیل از سوی کارفرما جریمه ای معادل ۴٪ مبلغ به ازای تأخیر ماهانه محاسبه و به شرکت پرداخت می گردد.

ماده ۱۰- کارفرما متعهد به تحویل محل ظرف..... روز کار به شرکت می نماید و اگر تحویل محل مستلزم اخذ پروانه و یا پرداخت حقوقی از قبیل عوارض باشد، کارفرما متعهد است که کارگاه را بدون معارض تا انتهای عملیات و تسویه حساب کامل به پیمانکار تحویل دهد چنانچه کارفرما ظرف مهلت مورد توافق نسبت به پرداخت مخارج طرح اقدام نماید.

تبصره: در صورتی که محل تحویل شده به شرکت معارض پیدا کند و موجب توقف اجرای تمام یا قسمتی از کار شود، مسئولیتی متوجه شرکت نیست.

ماده ۱۱- تغییر شرایط قیمت: تغییر شرایط قیمت: چنانچه بنا به تغییر شرایط اقتصادی کشور اجناس و مصالح به کار رفته یا حق الزحمه افراد فنی تغییری معادل ۵۱٪ قیمت سابق را داشت کارفرما تعهد می نماید که آن را پرداخت نماید.

ماده ۱۲- خاتمه پیمان

اگر کارفرما به مصلحت خود یا علل دیگر تصمیم به خاتمه دادن پیمان بگیرد خاتمه پیمان را باید با تعیین تاریخ تحویل کارگاه به شرکت ابلاغ نماید و شرکت کارهایی را که ناتمام ماندن آنها موجب بروز خطر می گردد اعلام می نماید تا در صورت وجود زمان لازم آنها را به اتمام رساند که در غیر این صورت شرکت مسئولیتی در مورد ضرر و زیان آن ندارد و تسویه حساب هزینه کارهای انجام شده محاسبه می گردد.

ماده ۱۳- تحویل کار: هرگاه پیش از اتمام کارهای موضوع پیمان کارفرما بدون آنکه تقصیری متوجه شرکت باشد بنا به شرایط محل کار تا انتهای زمان انجام عملیات در اختیار شرکت می باشد و بعد از اتمام کار و انجام تسویه حساب کامل به کارفرما تحویل می گردد. بدیهی است که کارفرما در صورت ناقص بودن کار می تواند از تحویل گرفتن محل خودداری نماید.

ماده ۱۴- فسخ: چنانچه کارفرما اعتراضی نسبت به نحوه اجرای کار، تمیز و مناسب نبودن کار، پیشرفت کند کار و نامناسب بودن دکور دارد می تواند به شرکت اعلام نماید که چنانچه رضایت کارفرما جلب نگردید مشروط به انجام کمتر از ۵/۰٪ عملیات کارفرما می تواند فسخ قرارداد را بخواهد در غیر این صورت است که کارفرما نباید در پرداخت حق الزحمه شرکت تأخیر کرده باشد تا شرایط ماده سیزده فراهم گردد و در صورت عدم اقدام کارفرما کلیه مسئولیت های ناشی از این موارد به عهده کارفرما است.

ماده ۱۵- هزینه های تعهدی کارفرما:

۱۵-۱- کارفرما متعهد است هزینه دفتر کارگاهی را پرداخت نماید و شرکت در تأمین آن متعهد است.

۱۵-۲- (حق الزحمه شرکت) موضوع قرارداد حاضر

۱۵-۳- هزینه آب، برق، گاز، تلفن در محل کارگاه

۱۵-۴- هزینه‌های مربوط به بیمه، حفاظت‌های فنی و بهداشتی کار، حفاظت از کار و شخص ثالث

۱۵-۵- هزینه مصالح خاص به کار رفته در طرح

۱۵-۶- هزینه مصالح به کار رفته در کف و تجهیزات مورد استفاده در نورپردازی

ماده ۱۶- اقامتگاه قانونی: اقامتگاه قانونی کارفرما و شرکت همان است که در قرارداد نوشته شده

است که تغییر آدرس ظرف مدت ۱۰ روز باید به طرف مقابل اعلام گردد. کارفرما به نشانی

..... و شرکت به نشانی بیمه مسئولیت مدنی،

کسورات قانونی نحوه اعلام کتبی توسط پست سفارشی و قبض اقدام پستی به منزله رسید تلقی

می‌گردد.

ماده ۱۷- مدت پیمان و اتمام قرارداد:

خدمات شرکت با تحویل محل کار به کارفرما خاتمه یافته و پس از آن مسئولیتی متوجه شرکت

نیست مدت پیمان برای انجام روز کاری تعیین می‌گردد و قرارداد پایان یافته تلقی

می‌گردد. کارفرما در صورت ناقص بودن کار می‌تواند از تحویل گرفتن محل خودداری نماید.

ماده ۱۸- نسخ و مواد قرارداد:

این قرارداد با علم و اطلاع و رضایت کامل طرفین و شناخت کارفرما نسبت به شرکت از لحاظ

تخصصی و حرفه‌ای معمول در دو نسخه و ۱۸ ماده تهیه گردیده که از هر حیث تابع قوانین دولت

ایران بوده که به امضای طرفین رسیده و هر کدام حکم واحد را دارد.

طرف دوم قرارداد

طرف اول قرارداد

نمونه قرارداد رنگ آمیزی ساختمان

این قرارداد در تاریخ فیما بین شرکت به نمایندگی که کارفرما نامیده می شود از یک طرف و آقای به شماره شناسنامه صادره از به نشانی تلفن که از این پس پیمانکار نامیده می شود از طرف دیگر با شرایط و مشخصات ذیل امضا و مبادله گردید.

ماده یک: موضوع قرارداد

عبارت است از عملیات نقاشی ساختمان به شرح ذیل و براساس استعلام بهای تأیید شده که به رؤیت کامل و امضای پیمانکار رسیده است شامل:
الف) رنگ روغنی روی دیوار شامل:

- ۱- روغن الیف یک دست.
- ۲- بتونه کاری دو دست و سمباده زنی زبر.
- ۳- اجرای آستر با رنگ روغن.
- ۴- لکه گیری و آستر دوم و سوم.
- ۵- سمباده پوست ساب.
- ۶- رنگ لایه.

ب) رنگ پلاستیک سقفها شامل:

- ۱- رنگ روغنی یک دست.
- ۲- بتونه پلاستیک یک دست و سمباده زنی زبر.
- ۳- آستر اول و دوم و لکه گیری.
- ۴- آستر سوم
- ۵- رنگ لایه

ماده دو: اسناد و مدارک قرارداد

اسناد و مدارک و مشخصات فنی منضم به قرارداد به شرح زیر می باشد:
۱-۲ قرارداد حاضر

۲-۲ مشخصات فنی خصوصی که توسط کارفرما به پیمانکار ابلاغ می گردد و مشخصات فنی عمومی سازمان برنامه و بودجه (نشریه ۵۵ تجدید نظر دوم) که پیمانکار از مفاد آن مطلع می باشد بدون ضمیمه نمودن جزء اسناد پیمان می باشد.

۳-۲ جدول پیشرفت فیزیکی و برآورد تقریبی مقادیر کار.
۴-۲ استعلام بها.

۵-۲ برنامه ریزی پیشرفت کار و دستورکارها و صورت مجلسها و موافقت نامه ها و هر نوع سند دیگری که در مورد کارها و یا امور دیگر که در مدت پیمان تنظیم و به امضای طرفین برسد.
تبصره: هرگاه بین موارد بعضی از اسناد و مدارک بالا تناقضی وجود داشته باشد در درجه اول قرارداد حاضر به انضمام شرایط قرارداد و استعلام بها و در درجه دوم مشخصات فنی خصوصی و عمومی در درجه سوم جدول پیشرفت فیزیکی و برآورد تقریبی مقادیر کارها و برنامه پیشرفت کار ملاک عمل خواهد بود. و اگر این تناقض مربوط به قیمت ها باشد جدول پیشرفت فیزیکی و برآورد تقریبی مقادیر کار معتبر خواهد بود.

ماده سه: مبلغ قرارداد

مبلغ اولیه قرارداد براساس استعلام بهای پیشنهادی پیمانکار بالغ بر ریال مطابق

مشخصات پیوست و استعلام بهای تأیید شده می‌باشد که براساس صورت وضعیت پیشرفت کار طبق تأیید دستگاه نظارت قابل پرداخت خواهد بود.

تبصره: مواردی که قیمت آنها در قرارداد پیش‌بینی نشده و طبق نقشه و مشخصات بایستی توسط پیمانکار اجرا گردد، قیمت آن براساس توافق تعیین و مطابق سایر ردیف‌ها در متمم پیمان منظور خواهد شد و کارفرما می‌تواند ۲۵ درصد مورد پیمان را افزایش یا کاهش دهد و پیمانکار مکلف به انجام و اجرای کار می‌باشد.

تبصره: در قیمت‌های مورد توافق ۶۰ درصد بابت تهیه مصالح و ۴۰ درصد بابت دستمزد می‌باشد.

ماده چهارم: مدت قرارداد

مدت قرارداد ماه شمسی می‌باشد و شروع مدت از تاریخ اولین صورت جلسه تحویل کارگاه می‌باشد و پیمانکار متعهد است در مدت قرارداد لااقل ۹۷ درصد کارهای موضوع قرارداد را انجام داده و از کارفرما تقاضای تحویل نماید.

ماده پنجم: دوره تضمین کارها

حسن انجام کلیه عملیات موضوع قرارداد از تاریخ تحویل موقت به مدت ماه شمسی از طرف پیمانکار تضمین می‌گردد و این مدت دوره تضمین نامیده می‌شود و چنانچه در دوره تضمین معایب و نقایصی در کارها مشهود شود که ناشی از عدم رعایت مشخصات فنی و عملکرد پیمانکار باشد و کارفرما موارد را با ذکر معایب و نقایص و محل آن کتبا به پیمانکار ابلاغ و پیمانکار مکلف است به هزینه خود حداکثر ۲ روز بعد از ابلاغ مراتب، شروع به رفع معایب و نقایص کند و آنها را طی مدتی که با رضایت کارفرما معین می‌شود رفع نماید.

تبصره: هرگاه پیمانکار در انجام تعهد خود قصور ورزد کارفرما حق دارد و کالتاً آن معایب و نقایص را رأساً و یا به هر ترتیبی که مقتضی بداند رفع و هزینه آن را به اضافه ۱۵ درصد بالاسری از محل مطالبات و سپرده‌های تضمین پیمانکار برداشت نماید.

ماده ششم: نظارت

نظارت در اجرای تعهداتی که پیمانکار بر طبق مفاد این قرارداد و اسناد پیوست آن تقبل نموده است از طرف کارفرما به عهده دستگاه نظارت می‌باشد و پیمانکار موظف است کارها را طبق قرارداد و اصول فنی و همچنین دستورات و تعلیماتی که به وسیله سرپرست کارگاه یا دستگاه نظارت در حدود مشخصات اسناد و مدارک پیوست قرارداد صادر می‌گردد اجرا کند.

ماده هفتم: تعدیل بها

به این قرارداد هیچ‌گونه تعدیلی تعلق نمی‌گیرد.

ماده هشتم: نحوه پرداخت

۱-۸- پیمانکار موظف می‌باشد از کارهای اجرا شده براساس پیشرفت کار صورت وضعیت تهیه نماید.

۲-۸- صورت وضعیت تهیه شده پس از تأیید نماینده کارفرما و تصویب دستگاه نظارت پس از کسر کسورات به شرح زیر قابل پرداخت می‌باشد.

الف) کسر مبلغ ۱۰ درصد بابت تضمین حسن انجام کار (این مبلغ تا پایان دوره و تحویل قطعی و گواهی رفع نقص به پیمانکار پرداخت خواهد شد).

ب) کسر مبلغ ۵ درصد مالیات متعلقه از دستمزد.

ماده نهم: تعهدات پیمانکار و مشخصات فنی

۱-۹- پیمانکار متعهد است موضوع قرارداد را در زمان‌های تعیین شده در برنامه پیشرفت کار صددرد به اتمام برساند و تحویل کارفرما نماید. جرائم متعلقه به تأخیرات غیرمجاز پیمانکار هر روز مبلغ ریال محاسبه و از صورت وضعیت وی کسر خواهد شد.

- ۹-۲- پیمانکار محل کار و نوع و کیفیت کار و نقشه‌های مربوطه را رویت نموده و توانایی خود را جهت انجام موضوع قرارداد تعهد می‌نماید.
- ۹-۳- پیمانکار متعهد است ابزار کار لازم و مصالح مورد نیاز (رنگ روغن، مل و...) که به عهده وی می‌باشد در محل انجام کار آماده نماید و عوامل مورد نیاز را با شناخت کامل شخصاً استخدام و در محل اجرای موضوع قرارداد حاضر نماید، کنترل و تأیید عوامل به عهده پیمانکار بوده و مسئولیتی از این بابت متوجه کارفرما نمی‌باشد.
- ۹-۴- پیمانکار موظف است کلیه مصالح مورد مصرف پروژه را قبل از مصرف به تأیید دستگاه نظارت به ترتیب معرفی در ماده ۶ قرارداد برساند بدیهی است هرگونه خسارت ناشی از استفاده مصالح تأیید نشده به عهده پیمانکار خواهد بود.
- ۹-۵- پیمانکار موظف است قبل از پایان هر مرحله کار، مرحله قبلی را به تأیید دستگاه نظارت برساند.
- ۹-۶- پیمانکار موظف است پس از پایان کار نسبت به نظافت شیشه‌ها و کف‌های ساختمان و سنگ‌های قرنیز که آغشته به رنگ یا لکه‌های رنگی می‌باشد اقدام نماید.
- ۹-۷- پیمانکار موظف است برنامه کاری خود را به نحوی تنظیم نماید که به پیشرفت کار سایر گروه‌های اجرایی لطمه نزنند.
- ۹-۸- پیمانکار مسئولیت کامل حسن اجرای کارهای موضوع قرارداد را براساس مشخصات و نقشه‌ها و دستورات کتبی کارفرما و دستگاه نظارت را به عهده دارد و نظارتی که از طرف کارفرما یا نمایندگان او در اجرای کارها می‌شود به هیچ‌وجه از میزان این مسئولیت نمی‌کاهد.
- ۹-۹- تأمین نیروی انسانی برای انجام کارها و پرداخت حقوق و مزایا و غیره، تأمین محل سکونت، غذا و ایاب و ذهاب کارگران و کارکنان ایجاد وسایل ایمنی به منظور جلوگیری از بروز حوادث و خطرات ناشی از انجام کار، خسارت جانی و مالی ناشیه به عهده پیمانکار خواهد بود و کارفرما هیچ‌گونه مسئولیتی در این رابطه نخواهد داشت و پیمانکار مسئول و جوابگو خواهد بود.
- ۹-۱۰- پیمانکار موظف است به رعایت مشخصات فنی زیر به نحوی که سطوح رنگ آمیزی شده دارای مشخصات زیر باشد:
- الف) یکنواختی ظاهری در رنگ
- ب) یکنواخت بودن میزان ماتی و شفافیت رنگ
- پ) عدم ایجاد موج و سایه ناشی از بتونه کاری و غیره
- ت) نداشتن چروک و پخش نشدن پوسته رنگ در سطح
- ث) انطباق لایه اجرا شده با مشخصات (اگر ضخامت کمتر از حد لازم باشد، باید نسبت به تجدید رنگ آمیزی اقدام گردد).
- ج) ایجاد پوشش کامل و بدون شره
- چ) عدم چسبندگی سطوح رنگ آمیزی شده به دست یا لباس
- ح) نداشتن هیچ گونه طبله ناشی از مرطوب بودن سطوح زیرین
- خ) عاری بودن سطوح رنگ آمیزی شده از آثار برس نقاشی و جای نردبان
- د) تمیز و عاری بودن از گرد و غبار سطوح یاد شده
- ذ) مستقیم بودن فصل مشترک دو سطح رنگ آمیزی شده با دو رنگ مختلف
- ر) نداشتن عیبی نظیر پهن شدن، چکه کردن، باد کردن و شیار و درز
- ماده ده: مسائل ایمنی**
- پیمانکار ملزم به رعایت موارد ایمنی ذیل است :
- ۱۰-۱- در موقع رنگ آمیزی یا آماده نمودن رنگ در محیط بسته، باید از کشیدن سیگار و آتش زدن زباله احتراز گردد.

۱۰-۲- کپسول‌های آتش‌نشانی برای مهار نمودن آتش، باید در محل موجود و در دسترس باشند، در پایان ساعات کار، تمام پارچه‌های آلوده به رنگ و تینر باید جمع‌آوری شده و در صورتی که برای استفاده روزهای بعد مورد نیاز باشند در ظرف پر از آب قرار گیرند.

۱۰-۳- تینرها باید در ظرف‌های مطمئنی نگه‌داری شده و هرچه سریع‌تر از مناطقی که احتمال آتش‌سوزی در آن زیاد است، دور شوند.

۱۰-۴- در موقع استفاده از رنگ در فضاهای سرپوشیده مانند مخازن، وجود هواکش‌های قوی و متناسب ضروری است.

۱۰-۵- شخصی که در فضای سرپوشیده رنگ‌کاری می‌کند و یا با وسایل مختلف مبادرت به تمیز کردن فلزات می‌نماید، باید همواره از ماسک‌های مخصوص دهان و بینی استفاده نماید تا از استنشاق مواد گازی و گرد و غبار به وجود آمده جلوگیری نماید.

۱۰-۶- باید از استنشاق گازهای موجود در حلال‌های رنگ خودداری شود.

۱۰-۷- قبل از رنگ‌کاری روی اندودهای گچی ابتدا باید موج‌های گچ را به وسیله کاردک و سمباده، لکه‌های بزرگ روی دیوار را به وسیله گچ زنده و ترک‌های کوچک را با گچ کشته بگیرند و سپس روی آن سمباده نرم بزنند تا آماده پذیرش بتونه گردد.

ماده یازده: تحویل موقت

پس از آنکه پیمانکار حداقل ۹۷ درصد عملیات موضوع قرارداد را طبق مشخصات نقشه‌ها و مدارک و اسناد ضمیمه موضوع قرارداد انجام داد، مشروط بر اینکه باقیمانده و یا نقایص کارها مربوط به قیمت عمده‌ای از یک کار اساسی و یا به صورتی نباشد که استفاده از کار انجام شده را غیرممکن سازد می‌تواند تقاضای تحویل کار موقت کند که پس از تأیید سرپرست کارگاه کمیسیون تحویل موقت تشکیل می‌گردد. کمیسیون فهرستی از نقایص و معایب کارها و عملیات ناتمام را تنظیم و ضمیمه صورت مجلس تحویل موقت خواهد نمود و به منظور رفع نقایص و معایب و تکمیل کارهای ناتمام مهلتی به پیمانکار داده خواهد شد و پیمانکار موظف است در مهلت مقرر نسبت به رفع نواقص و معایب اقدام و گواهی رفع نقص از کارفرما دریافت نماید و دوره تضمین از تاریخ رفع نقص به مدت یک ماه خواهد بود.

ماده دوازده: تحویل قطعی

در پایان دوره تضمین مندرج در ماده ۵ قرارداد کارفرما به تقاضای پیمانکار اعضای کمیسیون تحویل قطعی و همچنین تاریخ تشکیل کمیسیون را به همان نحو که در تحویل موقت پیش‌بینی شده است معین و به پیمانکار ابلاغ می‌نماید، کمیسیون پس از بازدید کارها هرگاه عیب و نقصی که ناشی از کار پیمانکار باشد مشاهده ننماید تحویل قطعی خواهد گرفت و بلافاصله صورت مجلس مربوط به آنها تنظیم و کارفرما تصویب آن را به پیمانکار ابلاغ می‌نماید. تبصره: هرگاه کمیسیون عیب و نقص ناشی از کار پیمانکار در عملیات موضوع قرارداد مشاهده نماید برای رفع آنها طبق ماده ۵ قرارداد رفتار خواهد شد.

ماده سیزده:

این قرارداد در ۱۳ ماده و ۵ تبصره و در سه نسخه تنظیم و کلیه نسخ که دارای اعتبار واحد می‌باشند به امضای طرفین رسید.

پیمانکار

کارفرما

دستمزد طراحی

از سوی مراجع ذیصلاح هر ساله قیمت حق الزحمه طراحی در بخش ساختمان منتشر می‌شود و در مبحث دوم مقررات ملی ساختمان (نظامات اداری) نیز تبصره‌ها و بندهای آن تشریح شده است. اما معمولاً در کار طراحی معماری داخلی بر اساس تعرفه بازار و توافق طرفین متناسب با نوع کار تعیین می‌شود. واحد انجام کار نیز ممکن است بر اساس سطح زیر بنا، مقدار کار یا ساعت انجام کار باشد.

ساختارهای دستمزد	
مجموع هزینه‌هایی که براساس نیروی انسانی، نرخ ساعتی و طول مدت فازهای طراحی برای هریک از خدمات محاسبه می‌شود.	دستمزد ثابت
دستمزدی است که برای هر ساعت کار و بر مبنای نرخ ساعتی از پیش تعیین شده است، محاسبه می‌شود.	دستمزد ساعتی (زمان و اجناس)
دستمزدی که برای هر ساعت کار روی پروژه و بر مبنای میزان زمان در محدوده توافق محاسبه می‌شود.	دستمزد ساعتی حداکثر
دستمزدی براساس قیمت مصالح و خدمات (مانند نقاشی، کاشی کاری، گچکاری و...) تعیین می‌شود که توسط مجری انجام شده و توسط کارفرما پرداخت می‌شود.	دستمزد امانی
دستمزدی که براساس قیمت کلی اجرا محاسبه می‌شود.	دستمزد درصدی از هزینه‌های اجرا
دستمزدی است که از حاصل ضرب سطح پروژه، در قیمت توافقی برای واحد سطح محاسبه می‌شود؛ هرچه پروژه بزرگ‌تر شود، قیمت پایه برای واحد سطح کمتر می‌شود.	دستمزد براساس سطح محاسبه شده

استخدام مجریان

مجریان اجرای کارهای تزیینات داخلی معمولاً بر اساس سوابق و نمونه کارهای آنها در گذشته انتخاب می‌شوند. در پروژه‌های معماری داخلی برای اجرای کار پیشنهاد یا پیشنهادهاتی از سوی طراح مطرح می‌شود و با توجه به تأیید فرد از سوی طراح، کارفرما نیز او را می‌پذیرد.

مشاوران پروژه‌های معماری داخلی

با توجه به ابعاد، نوع و دامنه فعالیت‌های پروژه لازم است از تخصص و تجربه افراد مختلفی استفاده کرد. به‌عنوان مثال اگر پروژه مربوط به یک استودیوی ضبط صدا باشد، مشاوره و حتی همکاری متخصص آکوستیک ضروری است. از تخصص‌های مشاوران زیر برای بخش‌های مختلف پروژه‌های معماری داخلی استفاده می‌شود:

مسئولیت ها	مشاور
طراحی، ارائه جزئیات و تعیین شیوه اجرا برای ضوابط آکوستیکی	متخصص آکوستیک
پیشنهاد و تعیین طرح رنگ	مشاور هنری
پیشنهاد و تعیین طرح رنگ	متخصص رنگ
طراحی سیستم آیفشان برای آتش و انجام محاسبات مقررات ملی ساختمان	متخصص حفاظت در برابر آتش سوزی
پیشنهاد، انتخاب و تعیین مبلمان متحرک، مبلمان ثابت و تجهیزات	مشاور مبلمان
طراحی و ارائه جزئیات یک آشپزخانه سفارشی	مشاور آشپزخانه
طراحی سطوح تراز زمین و عناصر محوطه	معمار محوطه
طراحی و تعیین عناصر روشنایی و کنترل آنها	مشاور روشنایی
طراحی و تعیین سامانه‌های تأسیسات مکانیکی، الکتریکی و لوله کشی	مهندسان مکانیک، برق و لوله کشی
طراحی و نصب سامانه‌های دیداری - شنیداری	مشاور رسانه‌ای
طراحی و تعیین علائم ساختمانی	مشاور علائم و مسیریابی
توصیه برای تکمیل راه حل‌های طراحی پایدار	مشاور طراحی پایدار
طراحی و تعیین عناصر سازه‌ای پروژه	مهندس سازه

نظارت بر اجرا و کنترل

پس از کسب تجربه در بخش‌های مختلف اجرای تزیینات داخلی، محل و نوع اشکالات رایج در کار به راحتی قابل تشخیص هستند در جدول زیر رایج‌ترین اشکالات پیش آمده در دیوارها، پارتیشن‌ها و نازک‌کاری فضاهای داخلی آمده است.

نوع	عیب	توضیح	علل احتمالی
پارتیشن	رطوبت	لکه‌های رطوبتی، شوره زدن، جداشدگی، فرسایش	بالا رفتن آب‌های زیرزمینی از دیوارها
	شکاف	عمودی	اثرات گرما
	ترک‌ها	انواع مختلف شکاف	واکنش به حمایت از دیوار
		انواع مختلف ترک‌های عمودی و افقی	اثرات گرمایی
		انواع ترک‌ها در نازک کاری	مصالح معیوب
اعضای بتن مسلح	ترک‌ها	ترک در مسیر سطحی اعضای تقویت شده	خوردگی بخش‌های تقویت شده
اعضای آجرکاری	رطوبت	لکه‌های رطوبتی، شوره زدگی، طبله زدن، قارچ	اجرای نازک کاری پیش از رسیدن به رطوبت متعادل
	ارگانسیم‌ها (عنکبوتیان)	تار عنکبوت	سوراخ‌ها و ترک‌ها
اعضای چوبی	ارگانسیم‌ها (چوب خواران)	تخریب به واسطه تونل‌سازی	رطوبت و عدم توجه به لانه‌های موجود حشرات
	ارگانسیم‌ها (قارچ‌ها)	پوسیدگی، لکه شدن	رطوبت ناشی از عدم تهویه
اعضای ساخته شده از مصالح متخلخل	ارگانسیم‌ها (قارچ‌ها)	لکه‌ها، بودار شدن، فرسایش بیو شیمیایی	رطوبت ناشی از عدم تهویه و نگهداری
	ارگانسیم‌ها (گل‌سنگ‌ها و خزها)	لکه شدن	رطوبت ناشی از عدم تهویه و نگهداری

نوع	عیب	توضیح	علل احتمالی	
نمای ساختمان	رطوبت نزدیک پل‌های گرمایی	لکه‌های رطوبتی، شوره زدن، جداشدگی، فرسایش	بخار در منافذ	
	رطوبت در پایین یک دیوار خارجی	لکه‌های رطوبتی، شوره زدن، جداشدگی، فرسایش	بالا رفتن آب‌های زیرزمینی از دیوارها	
	ترک‌ها	ترک‌های افقی، با زاویه ۴۵ درجه یا در یک قوس برابر	عمودی	اثرات گرمایی
			فعالیت‌های مکانیکی (نشست، تغییر شکل، تاب برداشتن، بارهای عمودی، فشار افقی)	
	شکاف‌ها	انواع مختلف شکاف عمودی و افقی	انواع مختلف شکاف	واکنش به نیروهای خارجی
			اثرات گرمایی	
			مصالح معیوب	
	فرسایش فیزیکی	بادکردن	باران، رطوبت، آلودگی	
	فرسایش شیمیایی	زنگ زدگی، پوسته شدن، از دست دادن سیمان	باران یا مواد شیمیایی	
	اکسید شدن عناصر فلزی	اکسیداسیون	نبود لایه محافظ	
خوردگی عناصر فلزی	صدمه به مصالح	اکسیداسیون		

عناصر اصلی در فضاهای معماری داخلی و ترسیم آنها

مهم‌ترین عناصر معماری در فضاهای داخلی شامل پلکان، کف، سقف، دیوارها، در، پنجره و ... می‌باشد که برای ترسیم آنها باید مطابق استانداردهای نقشه‌کشی عمل کرد. در ادامه نکات مهمی در خصوص ترسیم آنها آمده است. پیش از آن لازم است با انواع خطوط ترسیمی و علائم مورد استفاده در نقشه‌کشی آشنا شوید:

آشنایی با انواع گروه خط

برای خوانایی و درک درست نقشه‌ها، طراحان یکسری قراردادهای گرافیکی به کار می‌گیرند تا از طریق آن با کارفرما و پیمانکاران ارتباط برقرار کنند. جدول پیشنهادی برای دسته‌بندی و استفاده از خطوط در ترسیم نقشه‌های اجرایی است. انتخاب هر گروه از خطوط به نوع و مقیاس نقشه بستگی دارد.

نوع نماد مناسب	گروه خط ۱/۲	گروه خط ۰/۸	گروه خط ۰/۶	گروه خط ۰/۳	موارد استفاده	نام خط
F,HB	2	1.2	0.8	0.6	از این خط برای نمایش محدوده زمین، خط زمین و گاه خط مقطع عمودی استفاده می‌شود.	خیلی خیلی ضخیم 
F,H	1.2	0.8	0.6	0.3	برجسته‌ترین خط پلان است و برای نمایش قسمت‌های برش خورده ساختمان مانند دیوارها و ستون‌ها و نوشتن عناوین اصلی به کار می‌رود.	خط کلفت ممتد 
F,H	1.2	0.8	0.6	0.3	خط نقطه کلفت برای نمایش محل برش‌های عمودی استفاده می‌شود. این خط گاه به صورت سرتا سری و گاه برای خوانایی نقشه به صورت مقطع رسم گردد.	خط و نقطه کلفت (خط مقطع) 
F,H	0.6	0.4	0.3	0.2	برای محدود کردن طول خطوط و دیوارهای بلند به کار گرفته می‌شود.	خط برش کوتاه 
2H,H	0.6	0.4	0.3	0.2	برای نشان دادن محورهای تقارن، آکس ستون‌ها، درها و پنجره‌ها و ... به کار می‌رود.	خط آکس (خط و نقطه) 
2H,H	0.6	0.4	0.3	0.2	برای نشان دادن مشخصات کمی و کیفی عناصر ترسیم شده استفاده می‌شود.	نوشته‌ها و اعداد A,B,C..1,2
2H,H	0.6	0.4	0.3	0.2	از این خط برای نمایش سطوح برش نخورده در پلان استفاده می‌شود.	خط نما (خط ممتد نازک) 
2H,H	0.6	0.4	0.3	0.2	از این خط برای نمایش مناطقی استفاده می‌شود که به طور کامل ترسیم نمی‌شوند؛ ولی جسم به طور مداوم با الگوی ثابت تداوم می‌یابد و مقیاس ترسیم کوچک نمی‌شود.	خط برش بلند 
2H,H	0.6	0.4	0.3	0.2	از این خط برای نمایش امکان تغییر و استفاده از گزینه‌های مختلف، مانند روش‌های چیدن اثاثیه، امکان جا به جایی دیوارها یا امکان توسعه آن و استفاده می‌شود.	خط تصویری 
2H 4H	0.4	0.3	0.2	0.1	از خط چین برای نمایش قسمت ندید در جلوی پشت سطوح قابل رویت، مانند کنسول پله، نعل درگاه و استفاده می‌شود.	خط ندید (خط چین) 

2H 4H	0.4	0.3	0.2	0.1	از این خط برای هاشور و خط اندازه و جزئیات تزئینی و بافت داخل سطوح استفاده می‌شود.	خط ممتد
2H 4H	0.4	0.3	0.2	0.1	از خط راهنما برای برقراری رابطه میان توضیحات و نقشه‌ها استفاده می‌شود.	خط اندازه و خط راهنما
4H 6H					خطوطی هستند که برای تهیه طرح‌های اولیه و ترسیم شکل کلی طرح‌ها با استفاده از مداد H ۶ و H ۳ با مداد کپی به صورت نازک و کم‌رنگ ترسیم می‌شوند تا بعد بتوان آنها را پاک کرد یا از آنها صرف نظر نمود.	خطوط کمکی

تیپ‌بندی علائم مورد استفاده در نقشه‌های اجرایی

با توجه به نوع پروژه، مقیاس نقشه، سادگی و پیچیدگی طرح، حجم اطلاعات، علائم و روش‌های مورد استفاده در کل نقشه‌ها را در یک صفحه تیپ‌بندی و مشخص و از آن برای ترسیم یکنواخت و هماهنگ نقشه استفاده می‌کنیم.

<p>$d=5.5\text{mm}$ $\pm 0.3\text{mm}$</p>	<p>$d=0.8$ REF.</p>	<p>$d=12$ ± 0.35</p>	<ul style="list-style-type: none"> _____ 0.1 خطوط نازک کاری _____ 0.2 درها و پنجره‌ها _____ 0.6 خطوط برش _____ 0.2 خطچین _____ 0.1 خطوط اندازه‌گذاری _____ 1.2 جهت خط برش
<p>$d=12$ ± 0.7</p>	<p>$d=1.3$ ± 0.3</p>	<p>شماره‌گذاری فضاها</p> <p>$d=0.4$ ± 0.5</p>	<ul style="list-style-type: none"> _____ کلیه اندازه‌گذاری‌ها 0.3 _____ اندازه‌گذاری بین آکس‌ها 0.5 _____ تیپ‌بندی ستون‌ها 0.6 _____ خط‌نما 0.3
<p>$d=13$ ± 0.3</p> <p>برش</p> <p>SC=1:50 ± 0.4</p>	<p>$d=3.5$ ± 0.4</p> <p>DA.56</p> <p>± 0.8</p>	<p>$d=0.2$ ± 0.2</p>	<ul style="list-style-type: none"> _____ خط برش در انتها _____ خط برش بین فواصل
<p>$d=0.3$ ± 0.2</p>	<p>$d=0.3$ ± 0.2</p>	<p>$d=0.2$ ± 0.2</p>	<ul style="list-style-type: none"> _____ تیپ در و پنجره

نمونه تیپ‌بندی علائم مورد استفاده در نقشه‌های اجرایی

پلکان

پله‌ها در انواع مختلف طراحی و رسم می‌شوند. روش ترسیم پلان و مقطع چند نمونه از متداول‌ترین انواع آنها را در شکل‌های زیر ملاحظه می‌کنید.

معرفی اجزای پله

پله براساس تکرار یک واحد مشخص و متناسب با مقیاس انسان شکل می‌گیرد. شیب یک پله می‌تواند از شیب یک رامپ تا شیب یک نردبان تغییر کند که مشخصه‌های آن در جدول صفحه بعد آمده است.

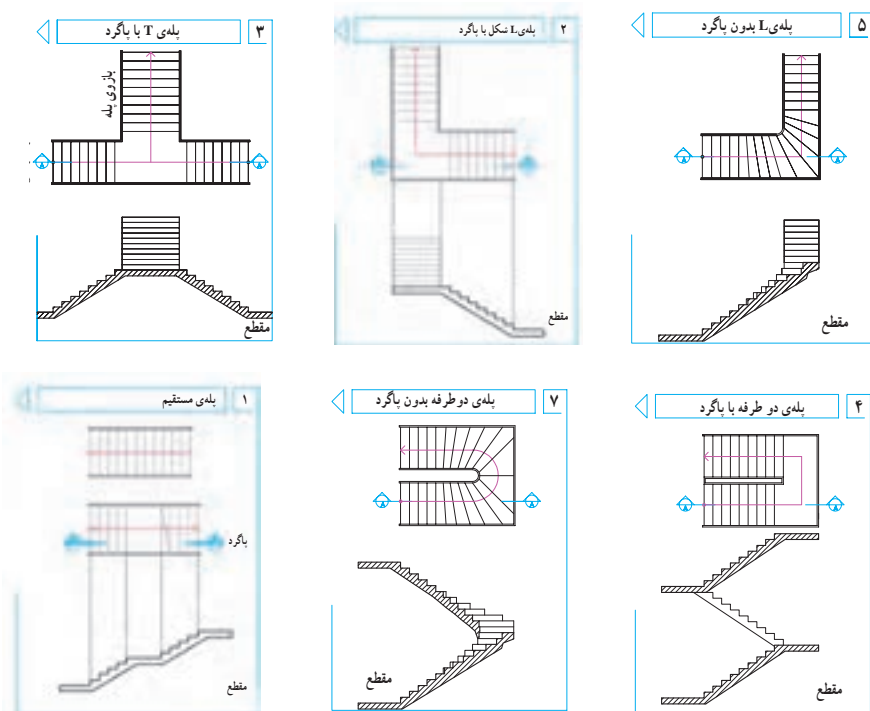

ردیف	اجزا	مشخصه
۱	ارتفاع یک پله (h)	اختلاف سطح بین دو کف پله را ارتفاع پله می‌گویند.
۲	عرض کف پله (b)	کف پله محلی است که پای عابر بر روی آن قرار می‌گیرد و معمولاً ۳۰ سانتی‌متر است.
۳	عرض پله (g)	عرض پله بسته به عملکرد و تعداد استفاده‌کنندگان از آن، از ۶۰ سانتی‌متر تا چند سانتی‌متر تغییر می‌کند. عرض پله متعارف برای ساختمان‌های مسکونی ۱۰۰ سانتی‌متر تا ۱۵۰ سانتی‌متر می‌باشد.
۴	تعداد پله‌ها (n)	تعداد پله‌های بین دو سطح در یک شیب است و (N) تعداد پله‌های بین دو سطح مورد صعود یا نزول.

ردیف	اجزا	مشخصه
۵	ارتفاع پله (H)	ارتفاع پله عبارت است از اختلاف ارتفاع دو سطحی که با یک سیستم پله به هم متصل می‌شوند.
۶	طول پله (L)	فاصله بین لبهٔ اولین پله تا انتهای کف آخرین پله را می‌گویند.
۷	زاویه پله (α) و شیب پله	زاویه سیستم پله با سطح افق را زاویه پله و تانژانت این زاویه را شیب پله می‌نامند.

آسانسور

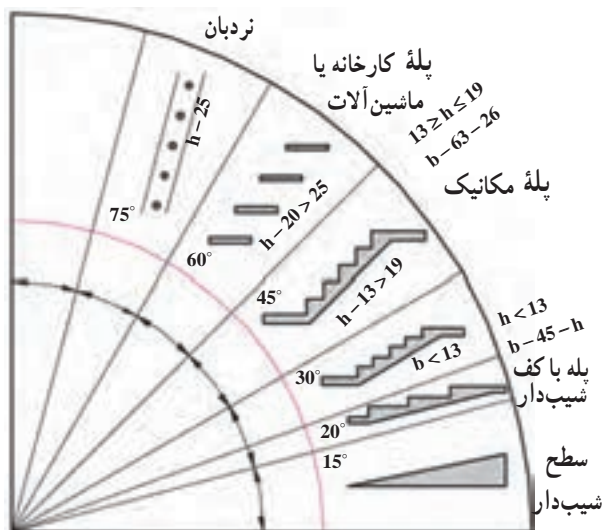

انواع نرده یا دست‌انداز پله‌ها و بالکن‌ها

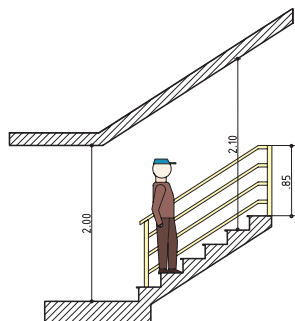
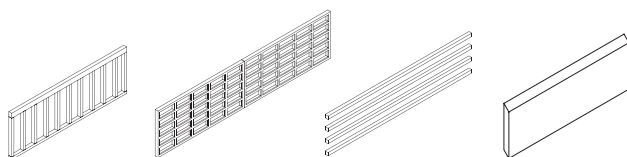

از نرده یا دست‌انداز در کنار پله برای ایمنی بیشتر و کمک به حرکت بهتر افراد استفاده می‌شود. حداقل ارتفاع قائم نرده از لبهٔ پله ۸۵cm می‌باشد. نرده‌ها در طرح‌های متنوع و با مصالح مختلف ساخته می‌شوند. نرده‌ها و دست‌اندازها را بسته به جنس و ابعاد آنها با دو خط نازک موازی نمایش می‌دهند. از نرده و دست‌انداز علاوه بر پله‌ها در لبهٔ بالکن‌ها و بام‌ها نیز استفاده می‌شود.

رامپ

رامپ (شیب‌راهه) سطح شیب‌داری است که برای ارتباط دادن دو فضای غیر همسطح به کار می‌رود. ابعاد و میزان شیب شیب‌راهه‌ها به نحوه استفاده آن بستگی دارد. برای ایجاد اصطکاک و هدایت آب، کف‌سازی را به صورت دندانه‌دندانه و ناصاف اجرا می‌کنند. در ترسیم شیب‌راهه می‌توان بافت کف‌سازی و موقعیت کفشور را ترسیم نمود.

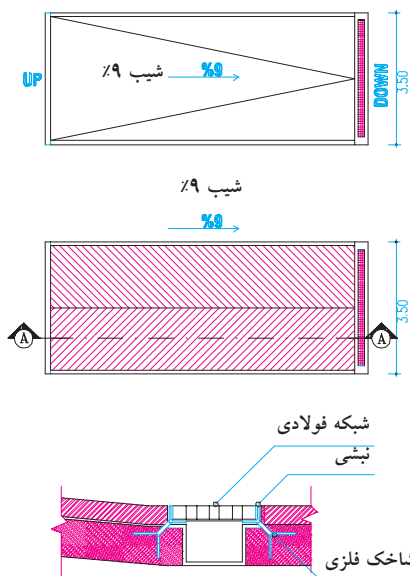

شیب راهه برای حرکت پیاده:
میزان شیب ۱۰ تا ۱۵٪ و عرض شیب راهه پیاده حداقل ۶۰ cm است و بسته به میزان رفت و آمد می‌تواند افزایش یابد.



شیب راهه برای حرکت سواره:
میزان شیب حداکثر ۱۵٪
حداقل عرض شیب راهه برای یک ماشین ۳/۵ متر و حداقل ارتفاع سرگیر مسیر شیب راهه ۱۸۰ cm

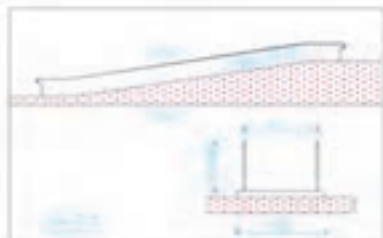

شیب راهه برای حرکت صندلی چرخدار:
میزان شیب شیب راهه برای حرکت معلولین حداکثر ۱۸٪ است. مشخصات عمومی شیب راهه را در شکل مشاهده می‌کنید. در صورتی که در پایین دست انداز از المان‌های عمودی با فاصله حدود ۱۵ cm استفاده شود عرض زیرسازی شیب راهه می‌تواند به جای ۱۵۰ cm برابر ۱۰۰ cm در نظر گرفته شود.

کف‌سازی و علائم ترسیمی آن در پلان

کف در مقایسه با دیوار و سقف نزدیک‌ترین و قابل استفاده‌ترین قسمت فضاست و بیشترین تأثیر را در زیبایی و کارایی فضا دارد. نوع کف‌سازی با توجه به عملکرد فضا متفاوت می‌باشد. برای کف‌سازی از مصالح و روش‌های مختلف استفاده می‌شود.

کف‌سازی با مصالح سخت: مصالحی مانند سنگ، بتن، سرامیک، موزائیک و... برای کف‌سازی فضاهای مرطوب و یا با رفت و آمد زیاد استفاده می‌شود. معمولاً فضاهای ورودی، سرویس‌ها، آشپزخانه، پیاده‌روهای محوطه از مصالح سخت برای کف‌سازی استفاده می‌شود.

کف‌سازی نرم: از مصالحی مانند چوب، انواع کف‌پوش پلاستیکی، موکت، قالی و... برای فضاهای زندگی مانند اتاق خواب، فضای نشیمن و پذیرایی و... استفاده می‌شود.

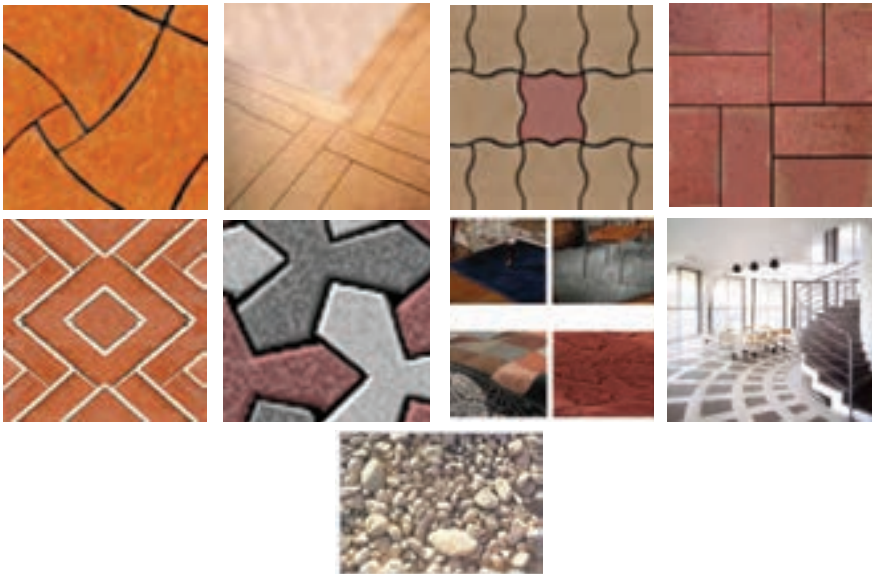

چند نمونه کف‌سازی نرم و سخت



ردیف	روش‌های مشخص کردن کف‌سازی
۱	نوشتن عنوان مصالح کف در زیر عنوان فضا.
۲	استفاده از بافت و طرح مصالح در پلان (مهارت دست آزاد، خطوط ۰/۱ و ۰/۲ و یا برچسب‌های چاپی آماده)
۳	نوشتن مشخصات کف‌سازی فضا در جدول نازک‌کاری فضاها
۴	در موارد پیچیده و خاص تهیه یک پلان مستقل شامل طرح و جزئیات کف‌سازی با عنوان پلان کف‌سازی.

شیب‌بندی فضاها و ترسیم کف‌شور

فضاهای سرویس مانند حمام، توالت، آشپزخانه و نیز فضاهای دیگری از قبیل موتورخانه، گلخانه، حوض‌خانه و پارکینگ که در معرض ریزش آب قرار می‌گیرند باید با شیب یک تا سه درصد شیب‌بندی شوند. موقعیت کف‌شور نیز باید با توجه به نقشه‌های شبکه فاضلاب و نحوه شیب‌بندی در پلان‌ها مشخص گردد.

- انتهای فلش سمت پایین را نشان می‌دهد و عدد، میزان شیب را به صورت درصد مشخص می‌کند.

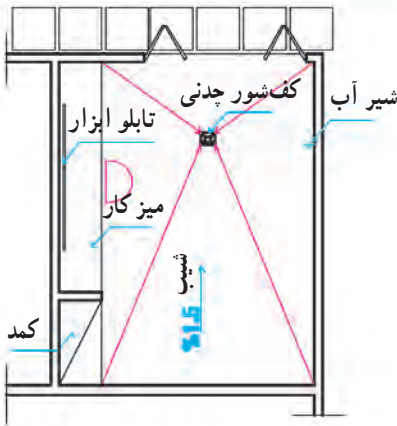

سقف کاذب و نحوه نمایش آن در پلان

سقف کاذب، سقف سبکی است که در زیر سقف اصلی ساخته می‌شود و از آن برای پوشاندن تیرها، خرپاها، لوله‌ها و کانال‌ها و عناصر نازیبای ساختمان و نیز به منظور تنظیم شکل و تناسبات فضا استفاده می‌شود.

- ترسیم سقف کاذب به صورت خط چین و در پلان سقف کاذب انجام شود (پلان معکوس).

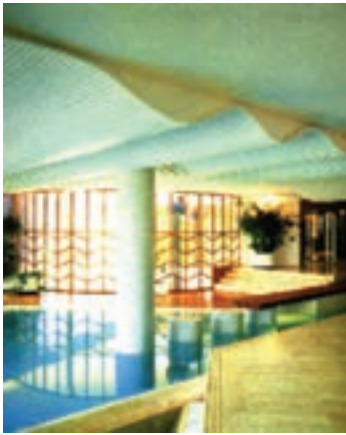

دیوار داخلی

در ساخت دیوارهای داخلی از مصالح مختلفی از قبیل شیشه، چوب، فلز، آجر، بتن، سنگ و... استفاده می‌شود. حال می‌توان به سادگی با استفاده مؤثر از نمادها و علائم مناسب نوع مصالح مصرفی نما را نشان داد تا نما واقعی‌تر و قابل درک‌تر شود.

- نمادهای مصالح در حد امکان مشابه مصالح واقعی و بدون نمایش جزئیات غیر ضروری مصالح ترسیم می‌شوند.

- در ترسیم فاز یک دیوارهای داخلی می‌توانیم مصالح تمام قسمت‌های دیوار را نشان دهیم.





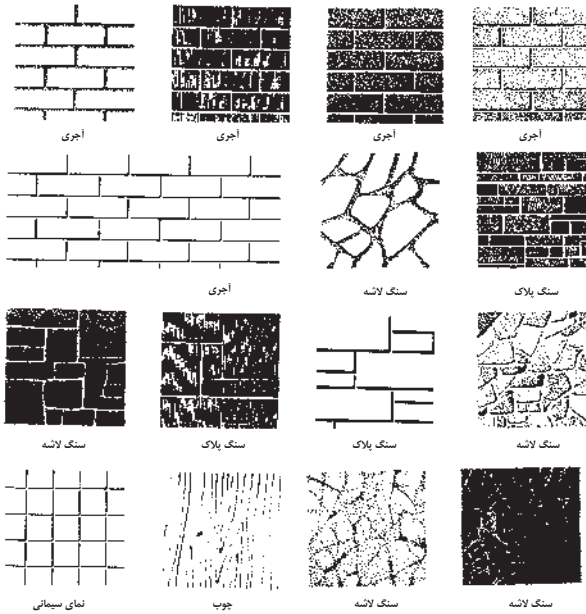





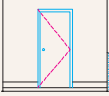
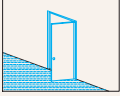

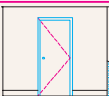

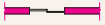
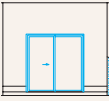
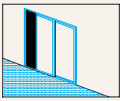

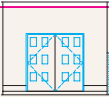

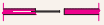
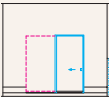

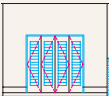
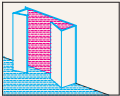

تصویر چند نمونه از نمای دیوار

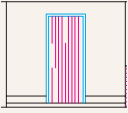
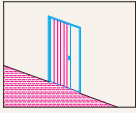

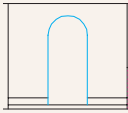
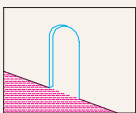
نحوه ترسیم دیوارها با مصالح مختلف

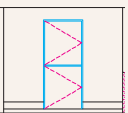
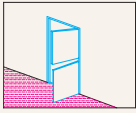
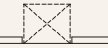

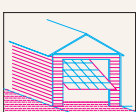
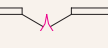
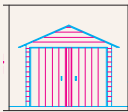

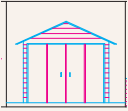
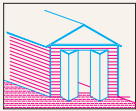
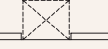
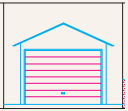
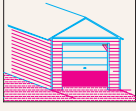





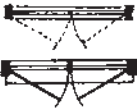
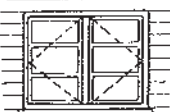
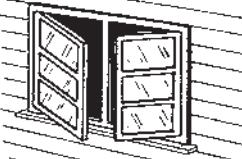

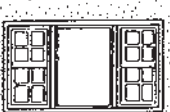
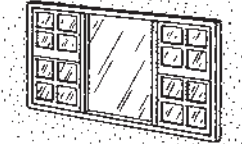
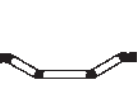

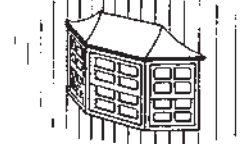
ترسیم انواع در

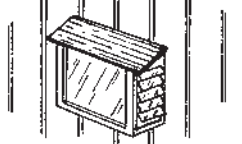
نام و مشخصات	ترسیم در پلان. علامت اختصاری	نما	تصویر سه بعدی
دریک لنگه داخلی (دو جداره توخالی) عرض ۱۰۵,۶۰ cm و گام تغییر عرض ۵ cm است.	 DR		
دریک لنگه خارجی یا پله (تمام چوب یا مصالح دیگر) عرض ۱۰۵,۶۰ cm و گام تغییر ۵ cm است.	 DR		
در بادیونی یک لنگه که در ورودی آشپزخانه و اتاق جشن و نوع دو لنگه آن در ورودی ساختمان‌های عمومی استفاده می‌شود.	 DBL AC DR		
در کشویی معمولاً برای قفسه‌ها و فضاهای محدود استفاده می‌شود. عرض ۱۲۰ تا ۲۳۰ و گام تغییر عرض ۳۰ سانتی‌متر است. نوع سه لنگه آن تا سه متر عرض دارد. این در ممکن است از چوب، فلز یا شیشه‌ی مسلح ساخته شود.	 BP SLDG DR		
در دو لنگه برای درهای اصلی و تشریفاتی مورد استفاده قرار می‌گیرد و از چوب، فلز یا شیشه ساخته می‌شود.	 DBL FR DR		
در کشویی توکار (جیبی) از این در معمولاً در جایی که فضای کافی برای بازشو نباشد استفاده می‌کند. این در نباید با لوله‌ها و کابل‌ها تلاقی داشته باشد.	 SLDG PK DR		
در تاشو برای در کمدها با دسترس کامل، گنجه استقرار ماشین لباسشویی و خشک کن معمولاً از این در استفاده می‌شود. عرض در از ۱۲۰ تا ۲۷۰ سانتی‌متر است با گام ۱۵ سانتی‌متر تغییر می‌کند.	 BI FID DR		

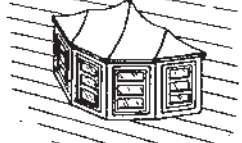
نام و مشخصات	ترسیم در پلان. علامت اختصاری	نما	تصویر سه بعدی
<p>در آکاردئونی</p> <p>عرض این در از ۱۲۰ تا ۳۶۰ سانتی متر متغیر است و از آن برای کمدها و گنجه ها و تقسیم فضاها استفاده می شود</p>	 <p>.ACDN</p>		
<p>درگاهی</p> <p>از درگاهی برای مشخص کردن محل دسترس به یک فضا با تأکید بر استقلال فضا استفاده می شود. نعل درگاه آن دارای اشکال مختلفی است</p>	 <p>.ARCH</p>		
<p>در دو لنگه‌ی عمودی</p> <p>از در دو لنگه‌ی عمودی معمولاً به طور هم زمان به عنوان در و پنجره استفاده می شود.</p>	 <p>DT DR</p>		
<p>در بالا رونده</p> <p>ارتفاع در معمولاً ۲۱۰ cm است؛ اما از ۲۳۰ و ۳۰۰ نیز برای وسایل نقلیه استفاده می شود</p>	 <p>.OH GAR DR</p>		
<p>در دو لنگه</p>	 <p>.DBL FR DR</p>		
<p>درهای دو جفتی (چهار لنگه‌ی تاشو)</p>	 <p>.<LF GAR DR</p>		
<p>در کرکره ای بالا رونده</p>	 <p>SFC RLUP GAR DR</p>		

ترسیم انواع پنجره

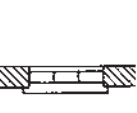
توضیحات	نام پنجره - اختصار	روش ترسیم در پلان	نما	تصویر سه بعدی
بازشوی پنجره‌های کشویی فضای اتاق را اشغال نمی‌کند.	پنجره کشویی عمودی			
۵۰٪ امکان بازشو دارد.	پنجره کشویی افقی (درنگ)			
این پنجره‌ها می‌توانند مانند ردیف ششم یا یک اهرم باز و بسته شوند.	پنجره کرکره‌ای سدیگه (ولا بالا)			
معمولاً برای پنجره‌ها با عرض کم استفاده می‌شود.	پنجره یک‌لنگه‌ی بازشو افقی			
معمولاً در ابعاد کوچک و جهت نور، تهویه، سرویس و حمام استفاده می‌شود.	پنجره یک‌لنگه‌ی بازشو عمودی (ولا پایین)			
این پنجره از صفحات نازکی ساخته می‌شود که می‌توانند با یک اهرم حول محور بالایی خود بچرخند. در زیر پنجره‌های ثابت و اختلاف سطح بام و زیرزمین به منظور تهویه استفاده می‌شود.	پنجره کرکره‌ای			
قاب‌های پنجره معمولاً دارای وزنه‌ی تعادل است.	پنجره دو‌لنگه‌ی کشویی عمودی			

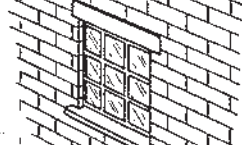
<p>۱۰۰٪ امکان باز شدن دارد و در شرایط محیطی نامناسب درزبندی و کاربرد خوبی دارد.</p>	<p>بندجری در رنگی باز شو</p>			
<p>یک بندجری ممکن است خود ترکیبی از انواع بندجری باشد. در شکل ترکیب یک لنگه بندجری با دو لنگه بندجری کنسویی عمودی دیده می شود.</p>	<p>بندجری مرکب</p>			
<p>این بندجری ممکن است با زاویه ۳۰ درجه یا ۶۰ درجه و با لنگه باز شو و یا ثابت نیز طراحی شود. حالتی کلاسیک دارد و معمولاً برای فضاهای اصلی استفاده می شود.</p>	<p>بندجری خلیجی ۴۵° (کنسویی قائم)</p>			
<p>در اتاق های خدمات و آنتنیز خانه مورد استفاده دارد و ممکن نیست از روبه رو یا طرفین باز شود.</p>	<p>بندجری خلیجی مستطیل شکل (بانی)</p>			
<p>بندجری خلیجی گرد</p>				
<p>ترکیبی از لنگه های ثابت و باز شوهای عمودی</p>	<p>بندجری مرکب</p>			
<p>این بندجری معمولاً ثابت است و از بلوک های شیشسه ای ضخیم ساخته می شود. نوعی از این بندجری در کف محوطه نیز استفاده می شود.</p>	<p>بندجری نیمه خشتی (معمولاً ثابت)</p>			

علائم مورد استفاده در مبلمان و تجهیزات

نام و توضیحات	نام و علامت اختصاری	پلان	نما	ترسیم سه بعدی
ماشین لباسشویی در انواع مختلف برای شست و شوی لباس‌ها مورد استفاده قرار می‌گیرد که به هنگام کار با کدی همراه است و بهتر است از فضاهای ساکت خانه فاصله داشته باشد.	W WASHER	 60 × 60		
خشک‌کن	D DRYER			
لگن لباسشویی	LT LAUNDRY TRAY	 45 × 55		
آب گرم‌کن: آب گرم‌کن برای تولید آب گرم مصرفی منزل در انواع نفتی، گازی و برقی وجود دارد و در زیرزمین اتاق مفید یا آشپزخانه نصب می‌شود.	WH WATER HEATER			
میز اتوی توکار: میز اتو از لوازم اتاق خدمات است و برای صرفه‌جویی در فضا به صورت تودیواری یا بسیار نیز ساخته می‌شود.	IBRD FOLDUP IRONING BOARD			
سینک ظرفشویی: سینک ممکن است گرد، بیضی شکل یا در اشکال دیگر باشد و برای تمیز کردن و آماده‌سازی مواد غذایی مورد استفاده قرار می‌گیرد و باید نور مناسب داشته باشد.	S SINK			
کابینت زمینی: از کابینت‌ها برای نگهداری ظروف، وسایل آشپزخانه و مواد غذایی استفاده می‌شود. سطح رویی آن به عنوان میز کار مورد استفاده قرار می‌گیرد. زیر آن‌ها باید قابل نظافت و ضد رطوبت و قابل تمیز کردن باشد.	FLCAB FLOOR CABINETS			
کابینت دیواری	WCAB WALL CABINETS			
اجاق گاز: اجاق گاز معمولاً دارای یک هود یا هواکش، یک لامپ و یک فن است. محل خروجی هواکش است که باید در پلان‌ها ترسیم شود. اجاق گاز نباید در مسیر جریان باد یا نزدیک یخچال باشد.	R RANGE			
یخچال: عرض یخچال معمولاً بین ۵۵ تا ۱۲۰ cm متغیر است و عمق آن ممکن است ۷۰ cm باشد. به سادگی باید قابل دسترسی باشد و گاه همراه با فریزر مورد استفاده قرار می‌گیرد.	REF REFRIGERATOR			
ماشین ظرفشویی: ماشین ظرفشویی برای شست و شوی ظروف مورد استفاده قرار می‌گیرد.	DW DISH WASHER			
اجاق توکار (فر)	O OVEN BUILTIN			

ترسیم سه بعدی	نما	پلان	نام و علامت اختصاری	نام و مشخصات
			BT REC	اندازه‌ی متعارف ۷۵×۱۵۰ cm است. اما در طرح‌ها و اندازه‌های دیگری نیز ساخته می‌شوند.
			BT COR	وان کوچک
			BT ANG	وان گوشه
			SH SQ	دوش و زیردوشی مربع بیش‌ساخته‌ی کارخانه‌های مختلف طرح‌ها و اندازه‌های مختلفی دارد. حداقل ابعاد ۹۰×۹۰ می‌باشد.
			WC YPC	توالت ایرانی
			LAV WLHNG	دست‌شویی (بدون پایه): دست‌شویی برحسب فضای موجود ممکن است در اندازه‌های متفاوت طراحی شود. و گاه با آینه، میزتوالت و ... همراه است.
			LAV CNT TP	دست‌شویی با کابینت
			HB	شیر آب
			WC IPC	توالت فرنگی

علامت شمال و جهت قبله

طراحی هر ساختمان با توجه به محیط طبیعی، جهات جغرافیایی و جهت حرکت و تابش خورشید انجام می‌گیرد. معمولاً نقشه را به نحوی تنظیم می‌کنند که جهت شمال پلان، به طرف بالای نقشه باشد. جهت شمال و قبله را با علائم مختلفی می‌توان نشان داد.

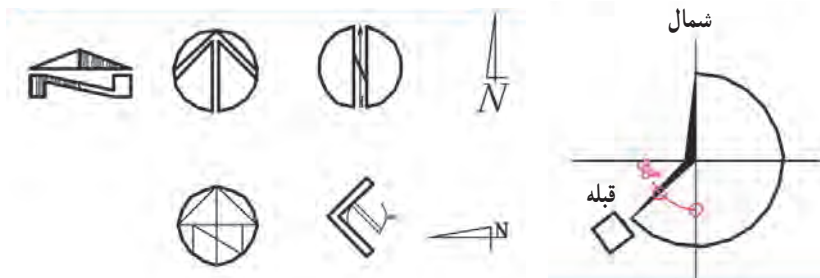

معرفی بنج مارک ± 0.00
 بنج مارک معادل +1270 m

معرفی کف

کف تمام شده معماری
 EL = +315

دایره به قطر
 ۶ تا ۸mm

ارتفاع نسبت به سطح مبنا



نیوو گذاری (تراز نویسی)

مشخص کردن تراز کف‌های مختلف ساختمان نسبت به یکدیگر و سطح مبنا، برای خواندن و اجرای درست هر پروژه ساختمانی اهمیت زیادی دارد. به همین جهت در نقشه‌های ساختمانی، یک سطح اصلی را در نزدیکی طبقه همکف به عنوان سطح مبنا مشخص می‌کند و ارتفاع آن را معادل ± 0.00 قرار می‌دهند. سطوح بالاتر از این سطح را با علامت + و سطوح پایین‌تر از آن را با علامت - نیوو گذاری می‌کنند.

مشخص کردن موقعیت ورودی‌ها

فضاهای ورود به محوطه و ساختمان را معمولاً علاوه بر نوشته مانند شکل با استفاده از پیکان و نماد (ENT) مشخص می‌کنند.

کد گذاری دیتایل‌های خاص

بسیاری از نمادهای پلان طبقه، مانند پله، آشپزخانه، شومینه و... به قدری پیچیده هستند که نمی‌توان همه مشخصات آنها را در پلان‌ها نمایش داد. این قسمت از پلان‌ها را مشخص و کد گذاری می‌کنیم تا در نقشه‌های دیگر با مقیاس بزرگ‌تر ترسیم شوند.

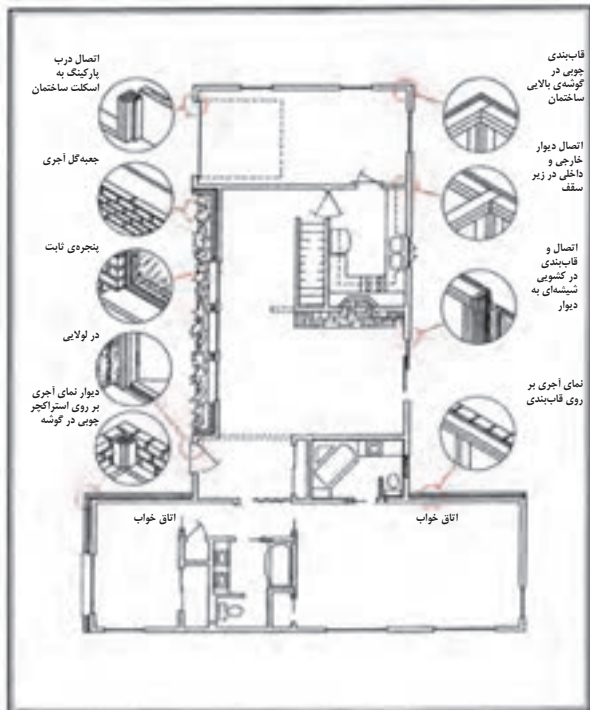

اندازه‌گذاری پلان‌های طبقات

همان‌طور که می‌دانید بسیاری از اشتباهاتی که در حین اجرای ساختمان پیش می‌آید، ناشی از ترسیم یا قرائت نادرست نقشه‌های معماری، به‌ویژه ناشی از قرائت اشتباه اندازه‌هاست که خود باعث اتلاف زمان و هزینه می‌شود و کیفیت کار را پایین می‌آورد. تکمیل نقشه‌های اجرایی ساختمان وابسته به اندازه‌گذاری دقیق و کامل اجزای تشکیل‌دهنده آن می‌باشد. از این رو کل اندازه‌های ساختمان مشخص می‌شوند تا مجریان، حق تغییر در ابعاد و مشخصات ساختمان را خارج از خطای مجاز نداشته باشند و فقط با نظر مسؤل پروژه است که بعضی از اندازه‌های جزئی نوشته نمی‌شوند تا مجریان از آزادی عمل لازم برای تصمیم‌گیری برخوردار باشند و بتوانند با توجه به شرایط اجرا اندازه‌ها را کامل و قطعی نمایند. اندازه‌گذاری پلان‌ها در دو مرحله صورت می‌گیرد: اندازه‌گذاری خارجی و اندازه‌گذاری داخلی. در اندازه‌گذاری داخلی ابعاد فضاها، طول و ضخامت دیوارها و ابعاد درها و تجهیزات در یک ستون نوشته می‌شوند. اندازه‌گذاری خارجی در سه ستون انجام می‌شود به توضیحات زیر به دقت توجه نمایید.

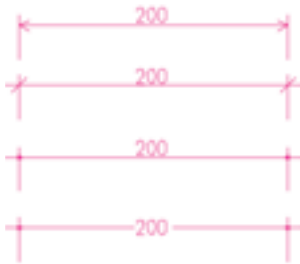

برای نوشتن اندازه‌ها برحسب اولویت می‌شود از هرکدام از روش‌های فوق استفاده کرد.

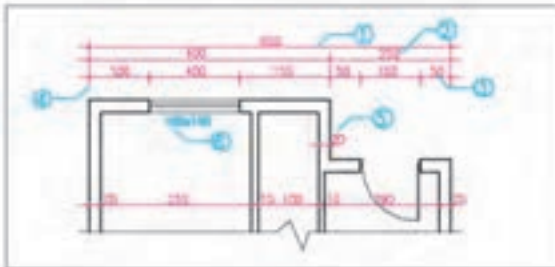

۱- خط اندازه‌ی سرتاسری: اولین خط اندازه از بیرون است که طول کل ساختمان را نشان می‌دهد.

۲- خط اندازه‌ی شگستگی‌ها: اندازه‌ی محل شگستگی‌های بدنه‌ی ساختمان را نمایش می‌دهد و گاه شامل ضخامت و محل تلاقی دیوارهای داخلی و خارجی نیز می‌شود.

۳- خط اندازه‌ی موقعیت‌ها: نزدیک‌ترین خط اندازه به ساختمان است که محل استقرار و ابعاد درها، پنجره‌ها، محل تجهیزات و ... را نشان می‌دهد.

۴- خط رابطه: خط نازک و مستندی است که هر اندازه را به عنصر ساختمانی آن مرتبط می‌کند.



۶- اندازه‌ی درها و پنجره‌ها روی پلان مشخص می‌شود. مشخصات در و پنجره در نقشه‌ی جزئیات و جدول در و پنجره معرفی می‌شود. در سازه‌های چوبی مانند شیکل زیر در و پنجره روی محور آن اندازه‌گذاری می‌شود.

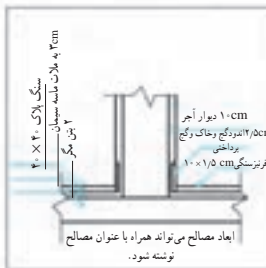

۵- اندازه‌ی ابعاد: این اندازه ابعاد مصالح و جزئیات ساختمانی را مشخص می‌کند:

اندود کج و خاک ریزشی
کج برداشتی
آجرگری
فرز شگستگی

ابعاد مصالح را می‌توان جدای از عنوان آن‌ها نوشت

۷- در اندازه‌نویسی دیوارها با مصالح بتابی که دارای اندود داخلی یا خارجی هستند از نوشتن ابعاد نازک کاری صرف‌نظر می‌شود و فقط دیوار چینی اندازه‌نویسی می‌شود.



۸- اندازه‌گذاری در ساختمان‌های اسکلت فلزی یا بتی به جای خط اندازه‌ی سرتاسری در بالا و سمت راست پلان، ستون‌ها آکس‌بندی شده و فاصله‌ی ستون‌ها نوشته می‌شود. در ضمن با توجه به این‌که دیوارها بعد از ستون‌ها اجرا می‌شوند فاصله‌ی نمای دیوارهای بیرونی تا آکس باید مشخص شود.



۹- واحد اندازه‌گذاری در جدول مشخصات، نقشه یا زیر نقشه جزئی نوشته می‌شود.
۱۰- در صورت لزوم بعضی از اندازه‌ها را مانند شکل زیر می‌توان همراه توضیح و خارج از موقعیت نوشت.
استفاده از فلش منحنی، در تضاد با خطوط اصلی نقشه بوده، به خوانایی نقشه کمک می‌کند.



۱۱- در دیوارهای مرکب ضخامت دیوار شامل مجموع ضخامت‌ها می‌باشد و از نازک‌کاری صرف‌نظر می‌شود.
دیوارگری با نمای آجری



۱۲- در دیوارهای دو جدار به تفکیک اندازه‌گذاری می‌شوند.

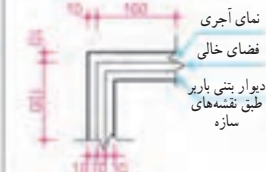

۱۳- بعضی از اندازه‌ها ممکن است خارج از موقعیت اصلی نشان داده شوند.
۱۴- زمانی که فلش تناسبی با موقعیت ندارد از (o) یا (f) استفاده می‌کنیم.

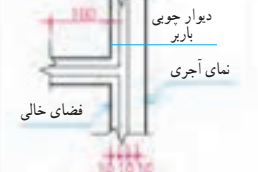

۱۵- اندازه‌ی زوایای غیر 90° را برحسب درجه نویسد.



۱۶- موقعیت کف‌شورها، درجه‌های کنترل و سرویس‌های بهداشتی را به کمک خط آکس اندازه‌گذاری می‌کنند.



۱۷- میزان شیب شیب راهه و کف‌ها را به صورت نسبت یا درصد می‌نویسند.



۱۸- در اندازه‌گذاری ابعاد ساختمانی از سیستم متریک (متر - سانتی‌متر و میلی‌متر) استفاده می‌شود.

۱۹- اندازه لوله‌های تأسیساتی برحسب اینچ نوشته می‌شود.











۲۰- اگر پلان مستقل برای عناصر محوطه‌سازی ترسیم نشده باشد آن‌ها را در پلان همکف اندازه‌گذاری کنید.

۲۱- نمادها: از نمادهای زیر در اندازه‌نویسی استفاده می‌شود.

"	اینچ	r	شعاع
°	قوت	D	قطر
(@) c/c	مرکز به مرکز	CL	خط آکس
VAR	اندازه‌ی متغیر	m	متر
=	اندازه‌ی تقریبی	cm	سانتی‌متر
		mm	میلی‌متر

۲۲- زاویه‌ی انحراف قیبه نسبت به محور شمال برحسب درجه اندازه‌نویسی می‌شود.

علائم مصالح در نقشه‌های ساختمانی

علائم برخی مصالح در نقشه‌های ساختمانی			
	بتن مسلح		دال کف‌سازی
	بتن غیر مسلح		برش چوب
	اجرای بتن پیش ساخته		آرماتور طولی
	شیشه		عایق رطوبتی
			عایق حرارتی
			سنگ مصنوعی
			سنگ طبیعی

برای متمایز کردن سطوح برش خورده از بقیه سطوح جسم، سطوح برش خورده را با رعایت نکات زیر هاشور می‌زنند:

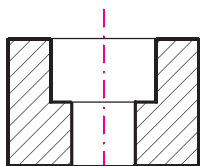

۱ خطوط هاشور که با خطوط کم رنگ ترسیم می‌شود به خطوط اصلی منتهی و محدود می‌شود، یعنی خطوط هاشور هیچ کدام از خطوط اصلی جسم را قطع نمی‌کنند.

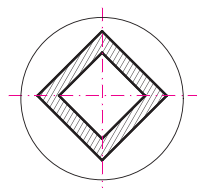
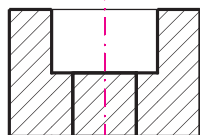

۲ در مواردی که خط هاشور ۴۵ با محورهای تقارن یا خطوط اصلی جسم موازی شود از هاشور 30° یا 60° استفاده می‌شود.

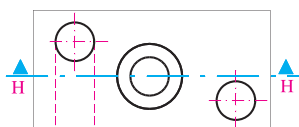
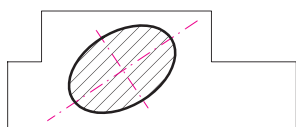

۳ از ترسیم خط چین (خط ندید) در سطوح هاشور خورده، اجتناب می‌شود مگر اینکه ترسیم آنها به درک نقشه کمک کرده و ضروری باشد.

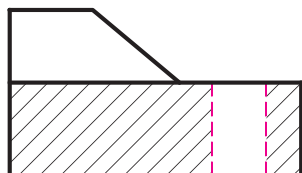
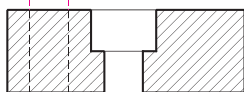

۴ هاشور هیچ گاه به خط چین محدود نمی‌شود.

۵ در مقاطع قطعات مرکب، اولاً جهت هاشور قطعات نسبت به هم متفاوت است و ثانیاً در مقطع قطعات کوچکتر فاصله هاشورها کمتر است و بر عکس در هاشور زدن قطعات خیلی بزرگ می‌توان از هاشور زدن بخش میانی قطعه صرف نظر کرد.

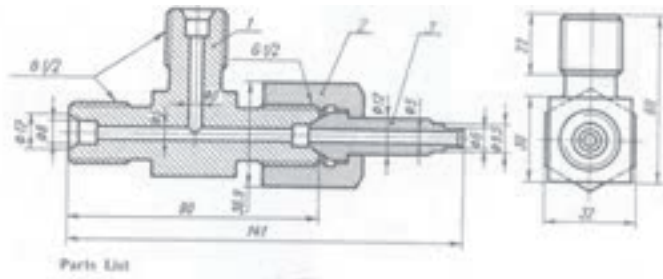

شیوه نمایش تابلوی نمونه مصالح

روش‌های مختلف نمایش با توجه به حرفه‌ای بودن مجری آن متفاوت می‌باشد، با بررسی مجلات، کتاب‌ها و دیگر نشریات موجود در بازار و دیدن نحوه نمایش محصولات کارخانه‌ها، شیوه‌های مناسبی را برای نگه‌داری و ارائه این نمونه‌ها پیشنهاد می‌دهند.



غیر رسمی نمونه‌ها
با لمس کردن
سازماندهی می‌شود
اهمیت چندانی ندارد
ممکن است در یک
جعبه گذاشته شوند.

کتاب نمونه‌ها
مجموعه‌ای از تصاویر
مصالح مختلف با رنگ
و ابعاد و ویژگی‌های
خاص آن‌ها می‌باشد

نمونه حجمی
نمونه‌ها بر روی
یک سطح تخت مانند
تخته قوم چیده می
شود.

رسمی
ترکیبی از نمونه
مصالح و تصاویر که در
یک سیستم شبکه‌ای
قرار می‌گیرند.



چهار ضلعی ها

شناخت ویژگی های چهار ضلعی ها کاربرد وسیعی در تعریف عناصر ساختمانی و اجرای آنها دارند. متوازی الاضلاع، لوزی، مستطیل، مربع و دوزنقه چهارضلعی های تعریف شده ای هستند که شما در سال های قبل با ویژگی های آنها آشنا شدید که برخی از آنها یادآوری می شود.

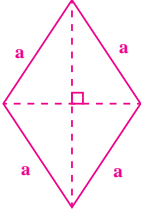
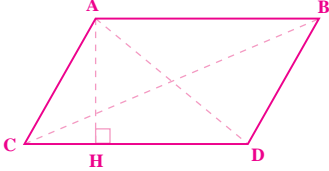
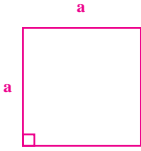
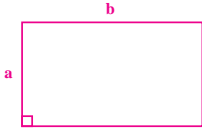
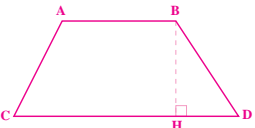
<p>لوزی: متوازی الاضلاعی است که چهار ضلع آن با هم برابرند و همه ویژگی های متوازی الاضلاع را دارد. در هر لوزی قطرها بر هم عمودند و نیمساز زاویه داخلی هستند. لوزی دارای دو محور تقارن و مرکز تقارن است.</p>	<p>متوازی الاضلاع: چهار ضلعی است که هر دو ضلع مقابل آن با هم موازیند. در متوازی الاضلاع به فاصله دو ضلع مقابل ارتفاع می گویند. در متوازی الاضلاع دو ضلع و دو زاویه روبه روی هم برابرند و یک مرکز تقارن دارد.</p>
	
<p>مربع: مستطیلی است که دو ضلع آن با هم برابر باشد. و یا مربع لوزی است که یک زاویه آن قائمه باشد بنابراین مربع تمامی ویژگی های متوازی الاضلاع، مستطیل و لوزی را دارد.</p>	<p>مستطیل: متوازی الاضلاعی است که زاویه آن قائمه باشد. هر کدام از قطرها و محورهای مستطیل آن را به دو شکل مساوی تقسیم می کنند. مستطیل دو محور تقارن دارد که بر هم عمودند. محل تقارن این دو محور مرکز تقارن مستطیل است.</p>
	
<p>دوزنقه: چهار ضلعی است که فقط دو ضلع آن با هم موازی است. که به آنها قاعده دوزنقه می گویند. به دو ضلع غیر موازی دوزنقه ساق می گویند. اگر دو ساق دوزنقه مساوی باشند به آن دوزنقه متساوی الساقین می گویند و اگر یک زاویه آن قائمه باشد به آن دوزنقه قائم الزاویه می گویند.</p>	
	

احجام افلاطونی

- احجام افلاطونی احجام منتظمی هستند که همه اضلاع و زوایای آنها با هم برابر است. یا از تعدادی وجه تشکیل یافته‌اند که همه آنها با هم برابرند.
- برخلاف چند ضلعی‌های غیرمنتظم که تعداد آنها بی‌شمار است، چند وجهی‌های منتظم محدود هستند.
- چند وجهی‌های منتظم که به احجام افلاطونی موسوم‌اند عبارت‌اند از:

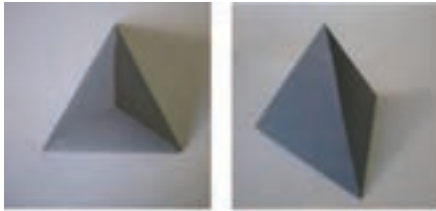

چهار وجهی منتظم یا هرم مثلث‌القاعده منتظم که از چهار مثلث متساوی‌الاضلاع یا سه ضلعی منتظم تشکیل شده است.

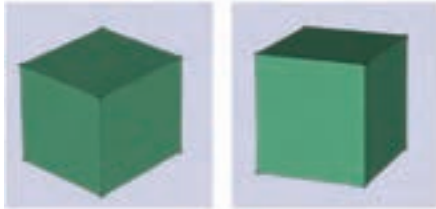

شش وجهی منتظم یا مکعب که از شش مربع تشکیل شده است.

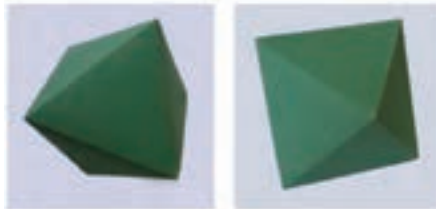

هشت‌وجهی منتظم که از هشت مثلث متساوی‌الاضلاع شکل گرفته است.

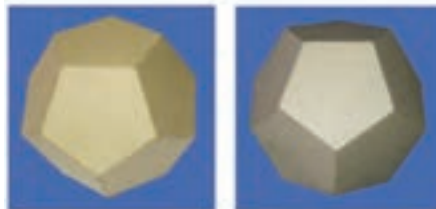

دوازده وجهی منتظم که از دوازده پنج ضلعی منتظم تشکیل شده است.



بیست وجهی منتظم که از بیست مثلث متساوی‌الاضلاع شکل گرفته است.

مساحت و حجم اشکال هندسی

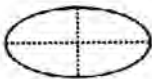
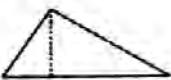
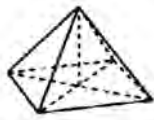
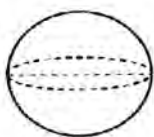
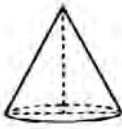
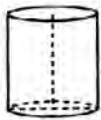
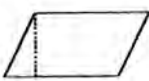
	محیط: قطر $\times \pi$	دایره
	مساحت: شعاع به توان ۲ $\times \pi$	
	قطاع: (شعاع به توان ۲ \times زاویه $\times \pi$) $\div ۳۶۰$	
	محیط: $\pi \times (۱/۲ \text{ قطر کوچک} + ۱/۲ \text{ قطر بزرگ})$	بیضی
	مساحت: نصف قطر کوچک \times نصف قطر بزرگ $\times \pi$	
	مساحت: $۱/۲$ قاعده \times ارتفاع	مثلث
	مساحت: $(۱/۲)$ مجموع اضلاع قاعده \times ارتفاع $+ مساحت قاعده$	هرم
	حجم: مساحت قاعده $\times ۱/۳$ ارتفاع	
	مساحت: $۴\pi \times$ شعاع به توان ۲	کره
	حجم: شعاع به توان ۳ $\times \frac{۴}{۳}\pi$	
	مساحت: محیط قاعده مخروط $\times ۱/۲$ (مولد مخروط)	مخروط
	حجم: شعاع به توان ۲ \times نصف ارتفاع $\times \pi$	
	مساحت: (قطر \times ارتفاع $\times \pi$) $+ (\pi \times ۲)$ شعاع به توان ۲	استوانه
	حجم: شعاع به توان ۲ \times ارتفاع $\times \pi$	
	مساحت: ارتفاع \times قاعده	متوازی الاضلاع

به نسبت بین دو قسمت از یک خط یا دو اندازه از یک شکل گفته می‌شود، به طوری که نسبت بین قسمت کوچک به قسمت بزرگ برابر با نسبت قسمت بزرگ تر به تمام خط باشد. این نسبت تقریباً $1/16$ یا $5/8$ و برابر با نسبت یک ضلع پنج ضلعی به قطر آن می‌باشد.

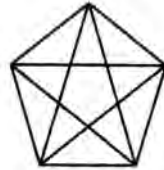

ترسیم مستطیل طلایی

رسم مربع ABCD: از نقطه E در وسط قاعده AB، خطی به نقطه C رسم کنید. کمانی با شعاع CE به مرکز C تا نقطه F بر روی امتداد AB بزنید. مستطیل ADFG یک مستطیل طلایی خواهد بود.

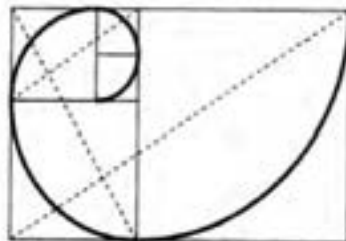
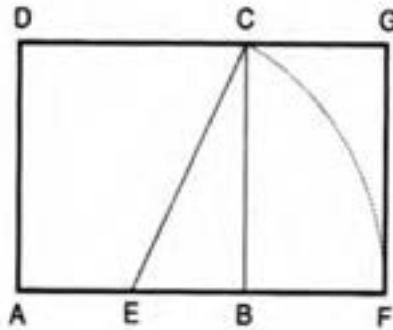

نام و تعریف برخی از فضاهای مهم خانه‌های ایرانی



ارسی: پنجره بزرگ چوبی که غالباً یک جبهه اتاق را می‌پوشاند و بازشوهای کشویی بالا رونده و شیشه‌های معمولاً رنگین دارد.

اتاق ارسی: اتاقی که پنجره اصلی آن ارسی می‌باشد.
تالار ارسی: تالاری که پنجره اصلی آن ارسی باشد.



اندرونی: بخشی از خانه که مخصوص اهل خانه و محارم آنان است.
بیرونی: عرصه‌ای از خانه یا کاخ که غیرمحارم را در آنجا می‌پذیرفته‌اند.

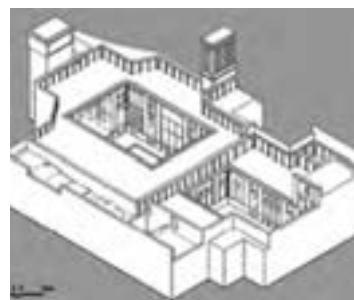

ایوان: فضایی نیمه باز که معمولاً از سه طرف بسته و از یک طرف مشرف به فضای باز است.
صفه: سکویی وسیع در جلوی یک جبهه از بنا و مشرف بر فضای باز، گاه به معنای ایوان نیز به کار می‌رود.



بادگیر: عنصری مرتفع بر روی بام بنا که هوای بیرون بنا را به درون آن، و هوای درون را به بیرون منتقل می‌کند و موجب خنکی هوا می‌شود.

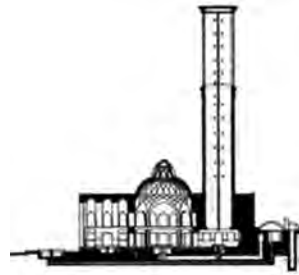

تالار: فضای بسته مرتفع و مجلل با دهانه وسیع و با قاعده مستطیل شکل در خانه‌ها که معمولاً در ضلع بزرگ تالار مجاور حیاط است و ارسی دارد.



تالار چلیپا: تالاری که قاعده‌اش به شکل چلیپا باشد. این شکل معمولاً حاصل وجود عناصری چون بادگیر و کفش‌کن و پستو در چهارگوشه تالار است.

تالار سرداب: سرداب مفصل و تالار مانند.



تالار شاه نشین دار: تالاری که در ضلع بزرگ‌تر خود، در مقابل پنجره بزرگ روبه حیاط، شاه نشین دارد. گاه ممکن است شاه نشین در جوار حیاط قرار گیرد.

شاه نشین: فضایی فرورفته در میان ضلع اصلی صحن، تالار یا ایوان یا فضاهای دیگر که محلی مناسب برای نشستن است.



پستو: فضایی کوچک در پشت فضای اصلی و مرتبط با آن، که معمولاً انباری است.

صندوق‌خانه: پستو

تنورخانه: محلی که تنور در آن قرار دارد.



چهار صغه: فضایی با قاعده چلیپایی، که بخش میانی اش مربع شکل است و تاقی مدور و مرتفع تر از دیگر قسمت‌ها، با نورگیری در میانه، دارد.



حوضخانه: فضایی سرپوشیده با حوضی در میانه، که معمولاً مرتفع است و از سقف نور می‌گیرد.

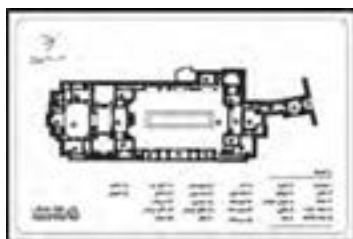

حیاط: فضای باز محصور شده با بنا.
حیاط خلوت: حیاطی کوچک در پشت فضاهای اصلی بنا، که معمولاً فضاهای خدماتی در کنار آن قرار می‌گیرد.



حیاط مرکزی: حیاط میانی
حیاط میانی: حیاطی که فضاهای بسته و نیمه باز، آن را احاطه کرده باشند.

حیاط دام: حیاطی برای نگهداری دام، که معمولاً طویل یا اسطبل هم در کنار آن قرار دارد.
حیاط زاویه: حیاطی کوچک، واقع در گوشه بنا.



دالان: فضای سرپوشیده کشیده‌ای که معمولاً معبر است این راسته کوتاه و باریک و سرپوشیده، معمولاً آغاز و انجام مشخصی دارد.

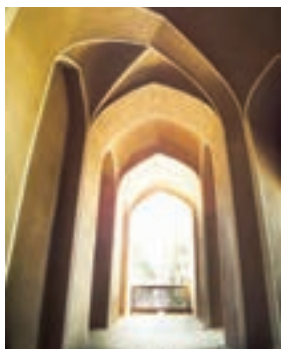

دستگاه ورودی: مجموعه فضاهای ورودی، که ممکن است شامل همه یا بعضی از این عناصر باشد: جلوخان، سردر، درگاه، هشتی و دهلیز.

ورودی: بخشی از بنا که بیرون بنا را به داخل آن مرتبط می‌کند.

جلوخان: محوطه‌ای باز از اجزای دستگاه ورودی، که پیش از سر در و در جلوی آن قرار می‌گیرد.

دهلیز: دالانی که در حد فاصل مدخل و درون بنا باشد.

راهرو: فضای کشیده‌ای که دو یا چند فضا را به هم مرتبط می‌کند.

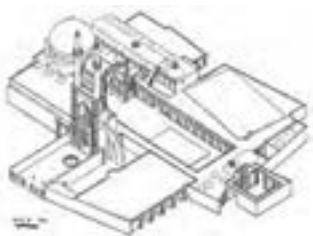

دق الباب: کوبه‌ای که بر در خانه می‌زدند تا صاحب‌خانه با شنیدن صدای آن برای باز نمودن در خبردار شود. به دو صورت حلقه‌ای با صدای زیر برای زنان، و شکل وزنه‌ای با صدای بم برای مردان بوده است تا صاحب‌خانه از جنسیت فرد پشت در، آگاه شده و حجاب مناسب را داشته باشد.



رواق: فضای نیمه باز طویل تک لایه، با ستون‌های متعدد، در کنار فضای باز، که معمولاً از تکرار چهارطاقی‌های مشابه در یک راستا پدید می‌آید.



زیر زمین: فضایی که کف آن پایین‌تر از کف حیاط باشد.
سرداب: سردابه، زیر زمین.

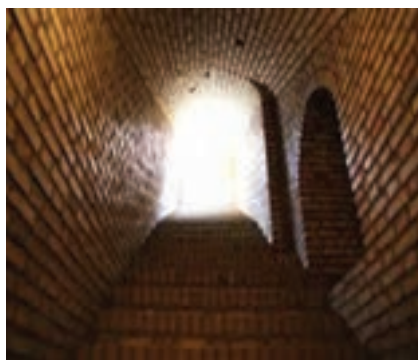

سه‌دری: اتاقی با قاعده مربع یا مستطیل که سه پنجره قدی در کنار هم و رو به حیاط دارد و تناسب‌اش بر مبنای آنها شکل گرفته و ورودی یا ورودی‌های آن در اضلاع طرفین آن است.
پنج‌دری: اتاق بزرگی که پنج پنجره قدی در کنار هم و رو به حیاط در ضلع بزرگ‌تر خود دارد و تناسب‌اش بر مبنای آنها شکل گرفته و ورودی یا ورودی‌های آن در طرفین و در اضلاع کوتاه‌تر واقع است.
هفت‌دری: اتاقی مشابه پنج‌دری، ولی با هفت پنجره قدی.

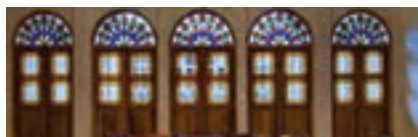
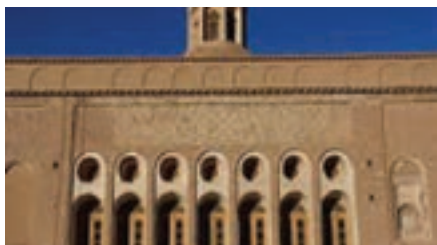



عرصه : حوزه یا مجموعه‌ای از فضاهای بنا که به اعتباری از دیگر قسمت‌ها قابل تشخیص باشد، مانند عرصه بیرونی و عرصه اندرونی.
فضای ارتباطی: فضایی که کارکرد اصلی آن ایجاد ارتباط در بین فضاهاست.
فضای باز: فضای بدون سقف، اعم از محصور یا غیر محصور.



فضای بسته: فضای مسقفی که همه جوانب آن بسته باشد.
فضای خدماتی: فضایی با کارکردهایی چون شست‌وشو، آشپزی و انبار.



فضای نیمه باز: فضای مسقفی که یک یا چند وجه آن به فضای باز گشوده باشد.
کفش‌کن: فضایی نیمه باز با دهانه کوچک، در بین فضاهای پیرامون حیاط قرار می‌گیرد و آنها را به حیاط مرتبط می‌کند.
 راهروها در حکم کفش‌کن هستند.



گودال باغچه: حیاطی گودنشسته در میان حیاطی دیگر، که معمولاً عمقش در حدود یک طبقه است و باغچه دارد.



گوشوار: فضاهایی متقارن در طبقه بالا و در طرفین فضاهای مرتفعی چون تالار و ایوان و معمولاً مشرف بر آنها.



محوطه: فضای باز وسیع، معمولاً در پیرامون بنا.

مضيف: بنا یا فضای پذیرایی از مهمانان.
مهتابی: فضای باز پس نشسته در جبهه‌ای از بنا، مانند ایوانی بدون سقف، که در سه طرف بسته، و از یک طرف به فضای باز مشرف است.

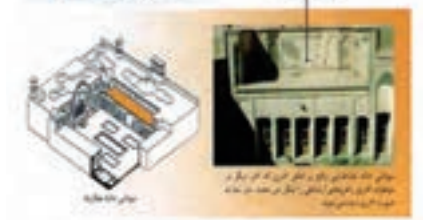

هشتی: فضای سرپوشیده متصل به کوچه، و فضایی بعد از در ورودی است. مهم‌ترین کارکرد هشتی، تقسیم مسیر ورودی به دو یا چند جهت و حفظ حریم خانه است. هشتی به شکل‌های مختلفی مانند مربع یا مستطیل، هشت ضلعی و... ساخته می‌شود. در خانه‌های سنتی اگر کسی می‌خواست با اهل خانه‌ای ارتباط برقرار کند، اما از درگاه آن خانه داخل نشده و وارد حریم خصوصی آنها نشود، در هشتی منتظر می‌ماند. به همین دلیل معمولاً در هشتی سکوهایی در

دل دیوار یا بیرون زده از آن برای نشستن افراد ساخته می‌شد. برخی هشتی‌ها ساده و برخی پر نقش و نگار و دارای تزیینات معماری بودند. همچنین در برخی هشتی‌ها، روزنی در سقف، نور را به داخل آورده، داخل آن را روشن می‌کرد.

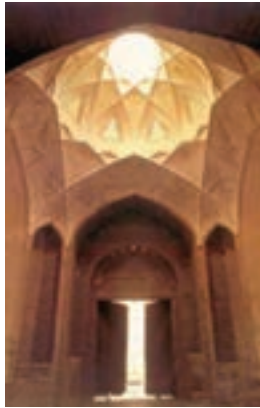
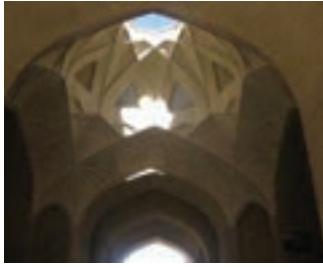

ابعاد کاربردی بدن انسان در حالت‌های مختلف

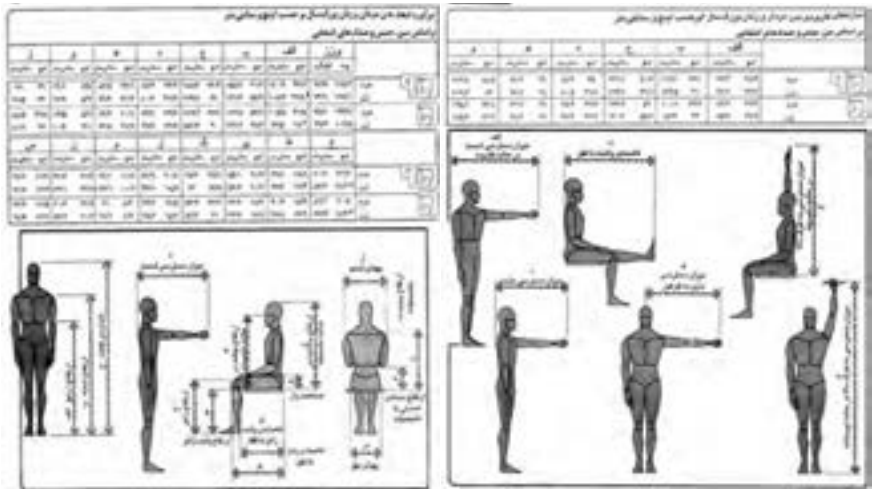

ابعاد کاربردی بدن انسان

رابطه میان ابعاد بدن انسان، مبلمان و فضا

نشیمن

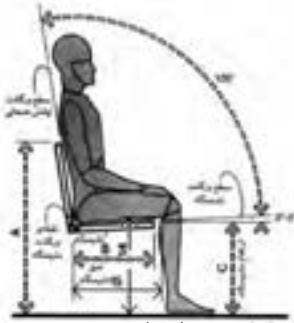

دید از پهلو
دید از بالا
صندلی برای استفاده های عمومی

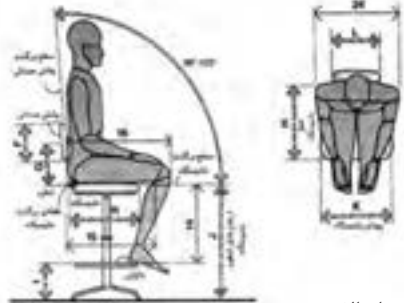

دید از پهلو
دید از بالا
صندلی، چهار پایه مخصوص نقشه کشی



دید از پهلو
دید از بالا
صندلی مدیر



دید از پهلو
دید از بالا
صندلی راحتی

سانتی متر	اینچ	
۴۰/۶ - ۴۳/۲	۱۶-۱۷	A
۲۱/۶ - ۲۲/۹	۸/۵-۹	B
۲۵/۴ - ۳۰/۵	۱۰-۱۲	C
۴۱/۹ - ۴۴/۵	۱۶/۵-۱۷/۵	D
۴۵/۷ - ۶۱	۱۸-۲۴	E
۱۵/۲ - ۲۲/۹	۶-۹	F
۲۵/۴adjust	۱۰adjust	G
۳۹/۴ - ۴۰/۶	۱۵/۵-۱۶	H
۳۰/۵max	۱۲max	I
۷۶/۲adjust	۳۰adjust	J
۳۸/۱	۱۵	K
۳۰/۵ - ۳۵/۶	۱۲-۱۴	L

سانتی متر	اینچ	
۷۸/۷ - ۸۳/۸	۳۱-۳۳	A
۳۹/۴ - ۴۰/۶	۱۵/۵-۱۶	B
۴۰/۶ - ۴۳/۲	۱۶-۱۷	C
۴۲/۲ - ۶۱	۱۷-۲۴	D
۰/۰-۱۵/۲	۰-۶	E
۳۹/۴-۴۵/۷	۱۵/۵-۱۸	F
۲۰/۳-۲۵/۴	۸-۱۰	G
۳۰/۵	۱۲	H
۴۵/۷-۵۰/۸	۱۸-۲۰	I
۶۱ - ۷۱/۱	۲۴-۲۸	J
۵۸/۴ - ۷۳/۷	۲۳-۲۹	K

ابعاد صندلی های دسته دار

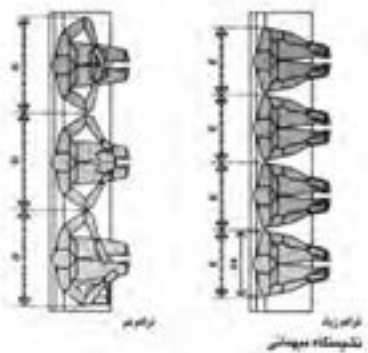
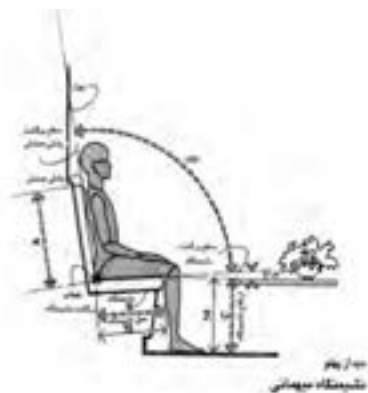
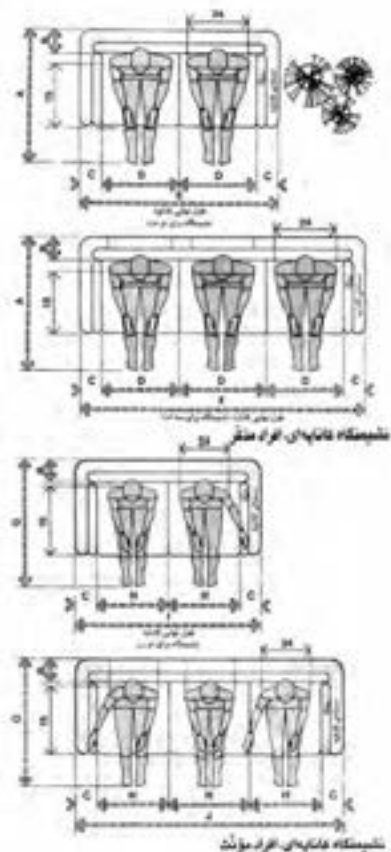

سانتی متر	اینچ	
۱۰۶/۷ - ۱۲۱/۹	۴۲ - ۴۸	A
۱۵/۲ - ۲۲/۹	۶ - ۹	B
۷/۶ - ۱۵/۲	۳ - ۶	C
۷۱/۱	۲۸	D
۱۵۷/۵ - ۱۷۲/۷	۶۲ - ۶۸	E
۲۲۸/۶ - ۲۴۳/۸	۹۰ - ۹۶	F
۱۰۱/۶ - ۱۱۶/۸	۴۰ - ۴۶	G
۶۶	۲۶	H
۱۴۷/۳ - ۱۶۲/۶	۵۸ - ۶۴	I
۲۱۳/۴ - ۲۲۸/۶	۸۴ - ۹۰	J

سانتی متر	اینچ	
۴۵/۷ - ۶۱	۱۸ - ۲۴	A
۳۹/۴ - ۴۰/۶	۱۵/۵ - ۱۶	B
۴۰/۶ - ۴۳/۲	۱۶ - ۱۷	C
۷۶/۲	۳۰	D
۶۱	۲۴	E

ابعاد صندلی‌های بدون دسته، و فضای لازم برای نشستن افراد در کنار هم

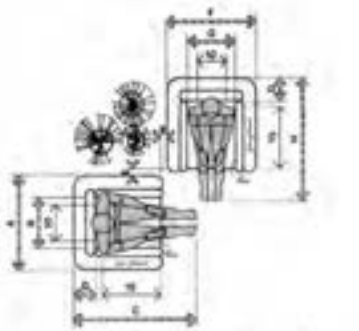

مبلمان راحتی گوشه‌ای، افراد متوسط و مذکر

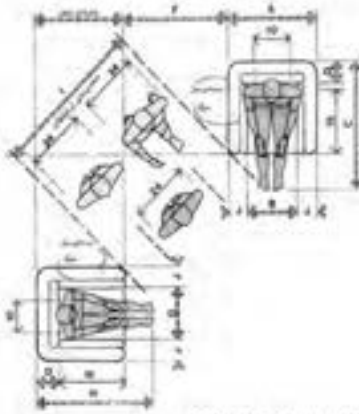

مبلمان راحتی گوشه‌ای و از زیباییات

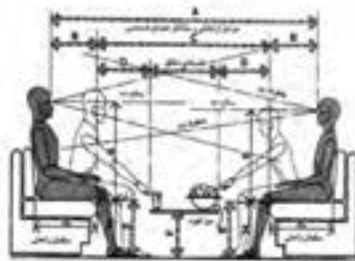

مبلمان راحتی، فاصله‌ها

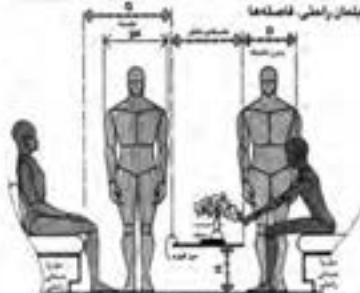

مبلمان راحتی، روابط فاصله‌ها

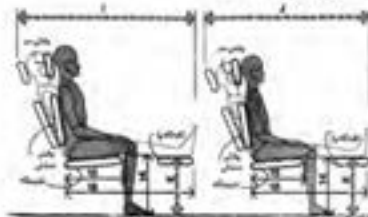

مبلمان راحتی، روابط فاصله‌ها، افراد متوسط و مذکر

سانتی‌متر	اینچ	
۸۶/۴ - ۱۰۱/۶	۳۴ - ۴۰	A
۷۱/۱	۲۸	B
۱۰۶/۷ - ۱۲۱/۹	۴۲ - ۴۸	C
۱۵/۲ - ۲۲/۹	۶ - ۹	D
۷/۶	۳	E
۸۱/۳ - ۹۶/۵	۳۲ - ۳۸	F
۶۶	۲۶	G
۱۰۱/۶ - ۱۱۶/۸	۴۰ - ۴۶	H
۱۲۱/۹ - ۱۵۲/۴	۳۸ - ۶۰	I
۷/۶ - ۱۵/۲	۳ - ۶	J

سانتی‌متر	اینچ	
۲۱۳/۳ - ۲۸۴/۵	۸۴ - ۱۱۲	A
۳۳ - ۴۰/۶	۱۳ - ۱۶	B
۱۴۷/۳ - ۲۰۳/۲	۵۸ - ۸۰	C
۴۰/۶ - ۴۵/۷	۱۶ - ۱۸	D
۳۵/۶ - ۴۳/۲	۱۴ - ۱۷	E
۳۰/۵ - ۴۵/۷	۱۲ - ۱۸	F
۷۶/۲ - ۹۱/۴	۳۰ - ۳۶	G
۳۰/۵ - ۴۰/۶	۱۲ - ۱۶	H
۱۵۲/۴ - ۱۷۲/۷	۶۰ - ۶۸	I
۱۳۷/۲ - ۱۵۷/۵	۵۴ - ۶۲	J

ابعاد لازم برای طراحی مبلمان در کنج‌ها

ابعاد لازم برای طراحی مبلمان دوفرد
روبه‌روی هم

سانتی متر	اینچ	
۴۵/۷ - ۶۱	۱۸-۲۴	A
۱۲۱/۹ - ۱۴۷/۳	۴۸-۵۸	B
۹۱/۴ - ۱۰۱/۶	۳۶-۴۰	C
۱۱۶/۸ - ۱۳۲/۰۸	۴۶-۵۲	D
۷۶/۲ - ۹۱/۳	۳۰-۳۶	E
۱۸۲/۹	۷۲	F
۱۷۵/۳	۶۹	G
۱۰۶/۷ - ۱۲۷	۴۲-۵۰	H
۳۰/۵ - ۴۰/۶	۱۲-۱۶	I
۴۵/۷	۱۸	J
۶۱ - ۸۱/۳	۲۴-۳۲	K
۹۹/۱ - ۱۰۶/۷	۳۹-۴۲	L
۹۱/۴ - ۹۹/۱	۳۶-۳۹	M

ابعاد لازم برای دسترسی افراد به قفسه‌های بوفه و کتابخانه و موارد مشابه

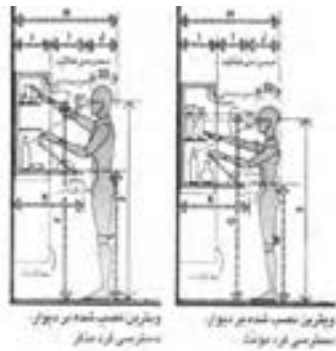

غذاخوری

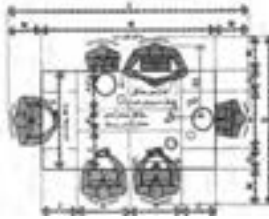
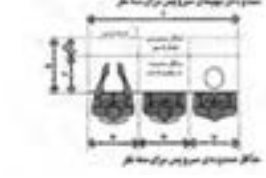
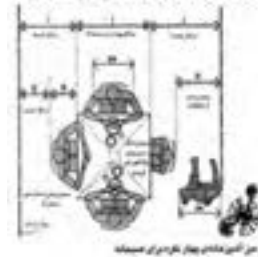
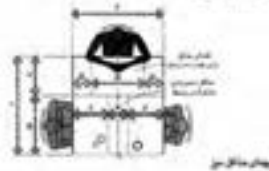
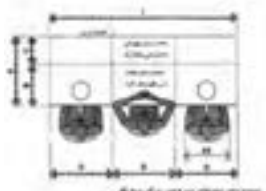
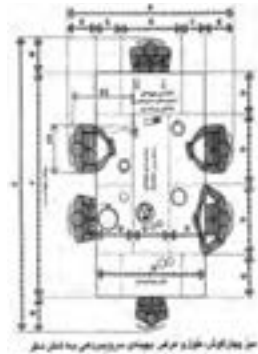
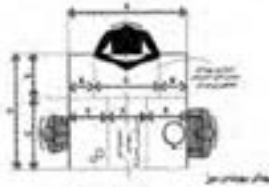
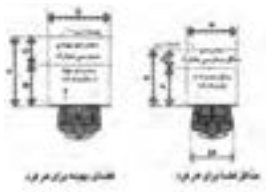

سانتی متر	اینچ	
۲۴۳/۸-۲۵۹/۱	۹۶-۱۰۲	A
۴۵/۷-۶۱	۱۸-۲۴	B
۳۰/۵	۱۲	C
۷۶/۲	۳۰	D
۳۳۵/۳-۳۶۵/۸	۱۳۲-۱۴۴	E
۲۴۳/۸	۹۶	F
۴۵/۷	۱۸	G
۱۳۷/۲	۵۴	H
۹۱/۴-۱۰۶/۷	۳۶-۴۲	I
۱۲۱/۹min	۴۸min	J
۴۵/۷min	۱۸min	K

سانتی متر	اینچ	
۱۳۷/۲	۵۴	A
۳۰/۵	۱۲	B
۷۶/۲	۳۰	C
۱۲۱/۹	۴۸	D
۴۵/۷	۱۸	E
۱۰۶/۷	۴۲	F
۲۲/۹	۹	G
۶۱	۲۴	H
۱۰۱/۶	۴۰	I
۴۰/۶	۱۶	J
۲۵/۴	۱۰	K
۲۹۴/۶-۳۲۵/۱	۱۱۶-۱۲۸	L
۴۵/۷-۶۱	۱۸-۲۴	M
۲۰۳/۲	۸۰	N
۱۹۸/۱-۲۲۸/۶	۷۸-۹۰	O

سانتی متر	اینچ	
۶۸/۶	۲۷	A
۴۵/۷	۱۸	B
۲۲/۹	۹	C
۷۶/۲	۳۰	D
۵۳/۳	۲۱	E
۴۰/۶	۱۶	F
۱۲/۷	۵	G
۶۱	۲۴	H
۲۲۸/۶	۹۰	I
۱۸۲/۹	۷۲	J

ابعاد و فواصل پشت میز
غذاخوری

عرض و طول مناسب برای میز
غذاخوری با توجه به تعداد افراد

محدوده فضایی هر فرد در
پشت میز غذاخوری

سانتی متر	اینچ	
۷۶/۲min	۳۰min	A
۱۵/۲	۶	B
۶۱	۲۴	C
۴۵/۷-۶۱	۱۸-۲۴	D
۳۰/۵	۱۲	E
۱۲۱/۹-۱۳۷/۲	۴۸-۵۴	F
۹۱/۴	۳۶	G
۷۶/۲-۹۱/۴	۳۰-۳۶	H
۲۸۹/۶-۳۲۰	۱۱۴-۱۲۶	I
۲۱۳/۴-۲۴۳/۸	۸۴-۹۶	J
۱۲۱/۹	۴۸	K

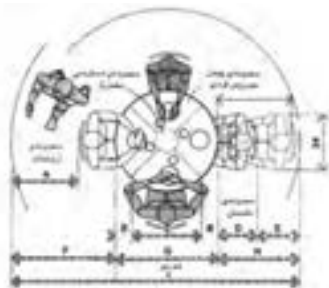

میز آشپزخانه چهار نفره گرد برای صبحانه،
قطر ۳۶ اینچ (۹۱/۴ سانتی متر)

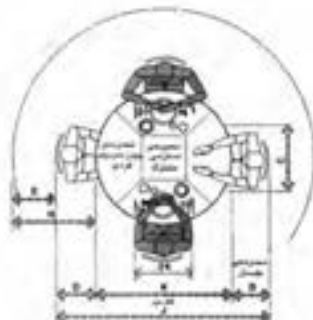

میز گرد چهار نفره با قطر ۴۸ اینچ (۱۲۱/۹ سانتی متر)، طرح حداقل

ابعاد و فواصل لازم برای میز غذاخوری گرد

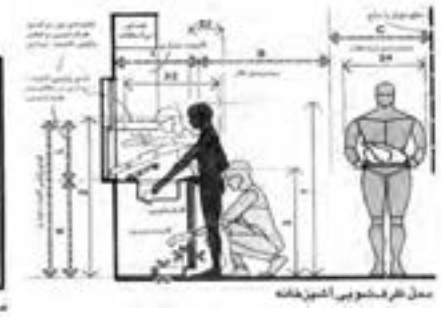
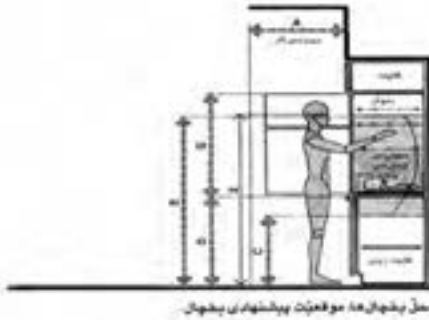
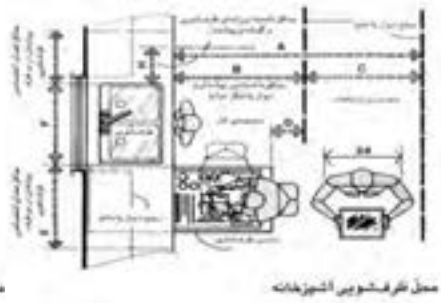
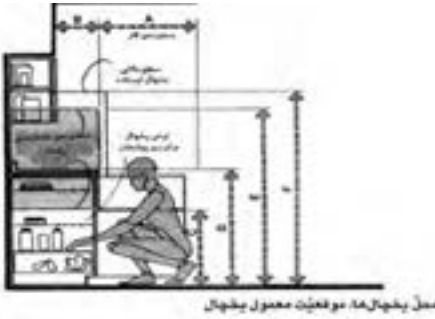

سنتی متر	اینچ	
۹۱/۴	۳۶	A
۲۷/۹ - ۳۵/۶	۱۱-۱۴	B
۶۴/۸	۲۵/۵	C
۸۸/۹ - ۹۱/۴	۳۵ - ۳۶	D
۱۴۹/۹	۵۹	E
۱۳۹/۷ - ۱۷۶/۵	۵۵ - ۶۹/۵	F
۷۶/۲ - ۹۱/۴	۳۰ - ۳۶	G

ابعاد لازم برای یخچال و فضای اطراف آن

سنتی متر	اینچ	
۱۷۷/۸ - ۱۹۳	۷۰ - ۷۶	A
۱۰۱/۶min	۴۰min	B
۷۶/۲ - ۹۱/۴	۳۰ - ۳۶	C
۴۵/۷	۱۸	D
۶۱min	۲۴min	E
۷۱/۱ - ۱۰۶/۷	۲۸ - ۴۲	F
۴۵/۷min	۱۸min	G
۳۰/۵min	۱۲min	H
۶۱ - ۶۶	۲۴ - ۲۶	I
۱۴۴/۸min	۵۷min	J
۸۸/۹ - ۹۱/۴	۳۵ - ۳۶	K
۵۵/۹min	۲۲min	L
۷/۶	۳	M
۱۰/۲	۴	N

ابعاد لازم برای فضای ظرف شویی در آشپزخانه

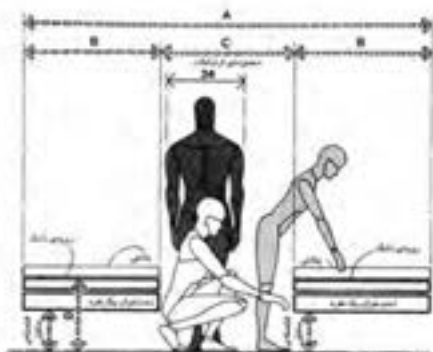

تخت های مجاور ، فواصل و ابعاد

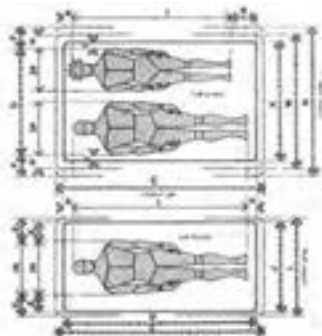

تخت یک نفره و دو نفره

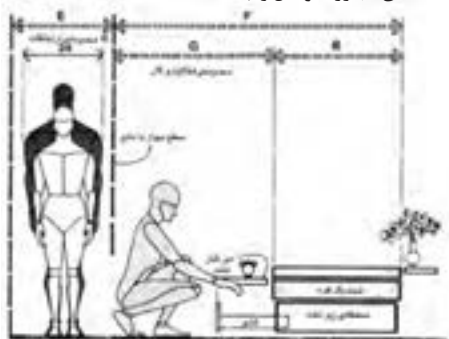

تخت خواب یک نفره ، فواصل و ابعاد



تخت خواب ، دید و خط چشم

سانتی متر	اینچ	
۲۷۴/۳ - ۲۸۹/۶	۱۰۸ - ۱۱۴	A
۹۱/۴ - ۹۹/۱	۳۶ - ۳۹	B
۹۱/۴	۳۶	C
۴۵/۷ - ۵۵/۹	۱۸ - ۲۲	D
۷۶/۲	۳۰	E
۲۰۸/۳ - ۳۳۲/۷	۸۲ - ۱۳۱	F
۱۱۶/۸ - ۱۵۷/۵	۴۶ - ۶۲	G

فواصل لازم در اطراف تخت خواب

سانتی متر	اینچ	
۶/۴	۲/۵	A
۱۹/۱	۷/۵	B
۲۱۳/۴	۸۴	C
۱۹۸/۱	۷۸	D
۱۵/۲	۶	E
۱۷/۸ - ۲۰/۳	۷ - ۸	F
۱۱۱/۸ - ۱۱۶/۸	۴۴ - ۴۶	G
۱۰/۲ - ۱۲/۷	۴ - ۵	H
۲/۵ - ۵/۱	۱ - ۲	I
۹۱/۴	۳۶	J
۱۲۱/۹	۴۸	K
۹۹/۱	۳۹	L
۱۳۷/۲	۵۴	M
۱۵۲/۴	۶۰	N
۱۷۷/۸	۷۰	O
۴۰/۶	۱۶	P
۵۵/۹	۲۲	Q
۷۶/۲	۳۰	R

فضای لازم برای خواب یک و دو نفر

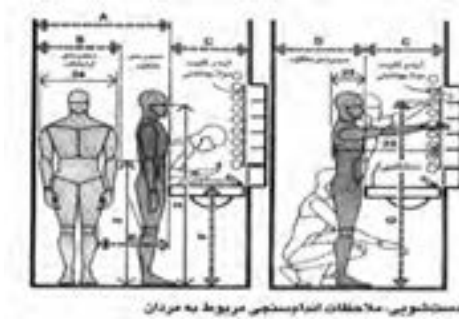

دستشویی، ملاحظات انانومیتری مربوط به مردان

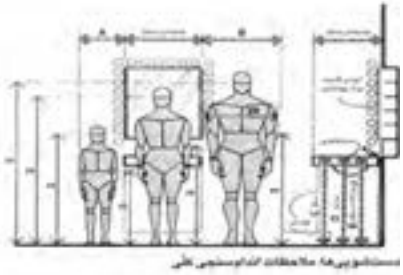

دستشویی ها ملاحظات انانومیتری نظر

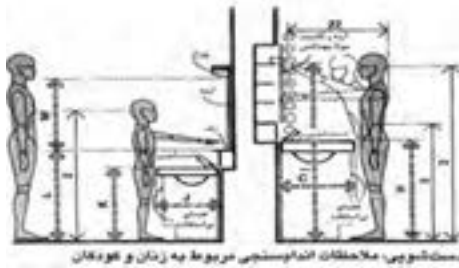

دستشویی، ملاحظات انانومیتری مربوطه به زنان و کودکان

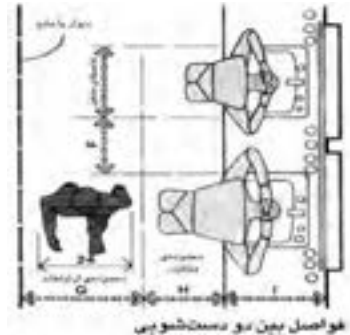

فواصل بین دو دستشویی

سانتی متر	اینچ	
۱۲۱/۹	۴۸	A
۷۶/۲	۳۰	B
۴۸/۳ - ۶۱	۱۹ - ۲۴	C
۶۸/۶min	۲۷min	D
۴۵/۷	۱۸	E
۹۴ - ۱۰۹/۲	۳۷ - ۴۳	F
۱۸۲/۹max	۷۲max	G
۸۱/۳ - ۹۱/۴	۳۲ - ۳۶	H
۱۷۵/۳max	۶۹max	I
۴۰/۶ - ۴۵/۷	۱۶ - ۱۸	J
۶۶ - ۸۱/۳	۲۶ - ۳۲	K
۸۱/۳	۳۲	L
۵۰/۸ - ۶۱	۲۰ - ۲۴	M

سانتی متر	اینچ	
۳۸/۱ - ۴۵/۷	۱۵ - ۱۸	A
۷۱/۱ - ۷۶/۲	۲۸ - ۳۰	B
۹۴ - ۱۰۹/۲	۳۷ - ۴۳	C
۸۱/۳ - ۹۱/۴	۳۲ - ۳۶	D
۶۶ - ۸۱/۳	۲۶ - ۳۲	E
۳۵/۶ - ۴۰/۶	۱۴ - ۱۶	F
۷۶/۲	۳۰	G
۴۵/۷	۱۸	H
۵۳/۳ - ۶۶	۲۱ - ۲۶	I

ابعاد لازم برای دست شویی و فضای مقابل آن

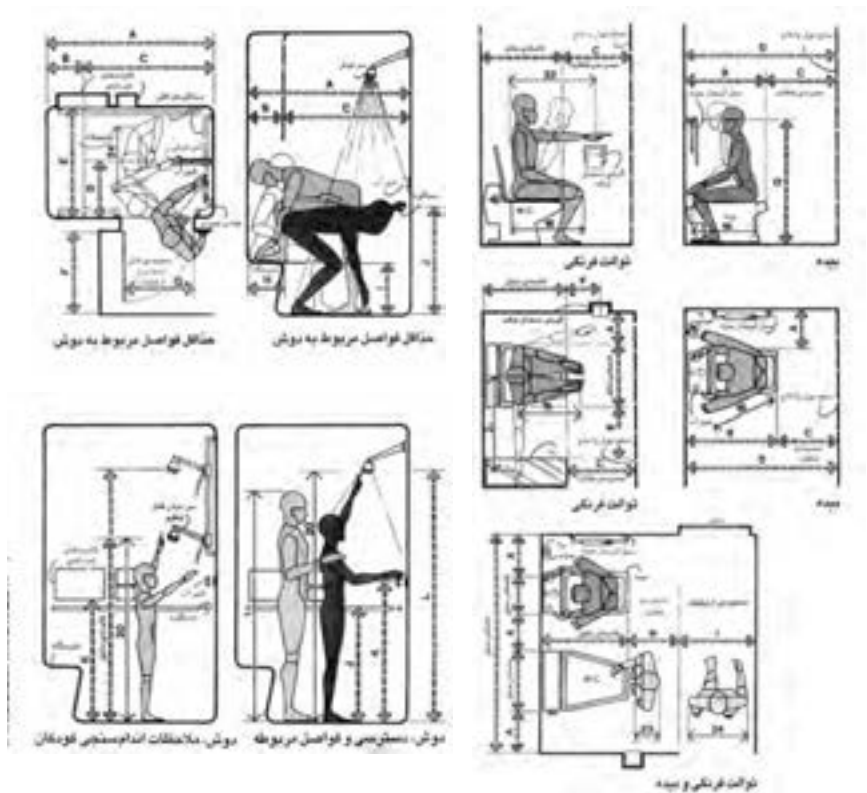

سانتی متر	اینچ	
۱۳۷/۲	۵۴	A
۳۰/۵	۱۲	B
۱۰۶/۷min	۴۲min	C
۴۵/۷	۱۸	D
۹۱/۴min	۳۶min	E
۷۶/۲	۳۰	F
۶۱	۲۴	G
۳۰/۵min	۱۲min	H
۳۸/۱	۱۵	I
۱۰۱/۶-۱۲۱/۹	۴۰ - ۴۸	J
۱۰۱/۶ - ۱۲۷	۴۰ - ۵۰	K
۱۸۲/۹min	۷۲min	L

سانتی متر	اینچ	
۳۰/۵min	۱۲min	A
۷۱/۱min	۲۸min	B
۶۱min	۲۴min	C
۱۳۲/۱min	۵۲min	D
۳۰/۵ - ۴۵/۷	۱۲ - ۱۸	E
۳۰/۵	۱۲	F
۱۰۱/۶	۴۰	G
۴۵/۷	۱۸	H
۷۶/۲	۳۰	I

ابعاد و فواصل لازم برای توالیت فرنگی

ابعاد و فواصل لازم برای دوش و استحمام

ابعاد استاندارد صندلی چرخ‌دار تاشو

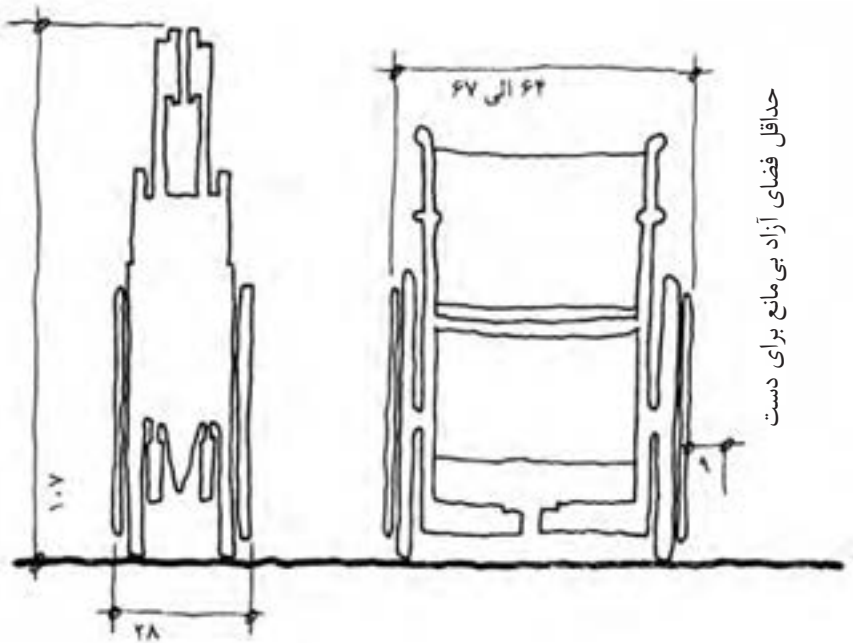
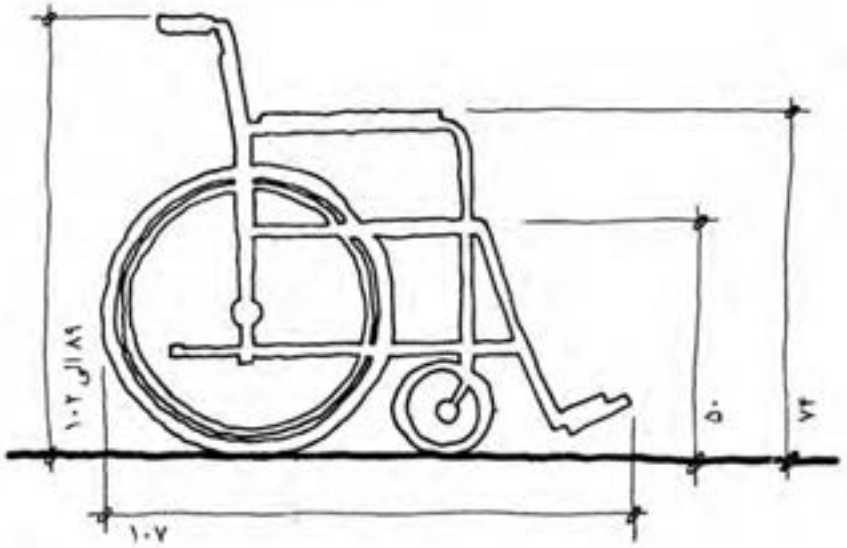

(اندازه‌ها به سانتی‌متر است.)

ابعاد استاندارد عرض سرویس بهداشتی با ابعاد صندلی چرخ‌دار

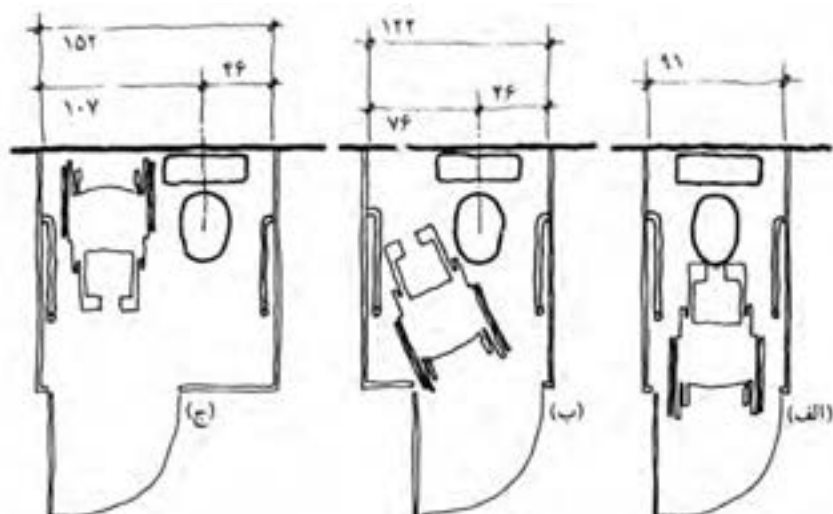

الف: حداقل عرض توالت - طبق روش جابه‌جایی از جلو
 ب: عرض متوسط توالت - طبق روش جابه‌جایی مورب
 ج: عرض ایده‌آل توالت - طبق روش جابه‌جایی از پهلو

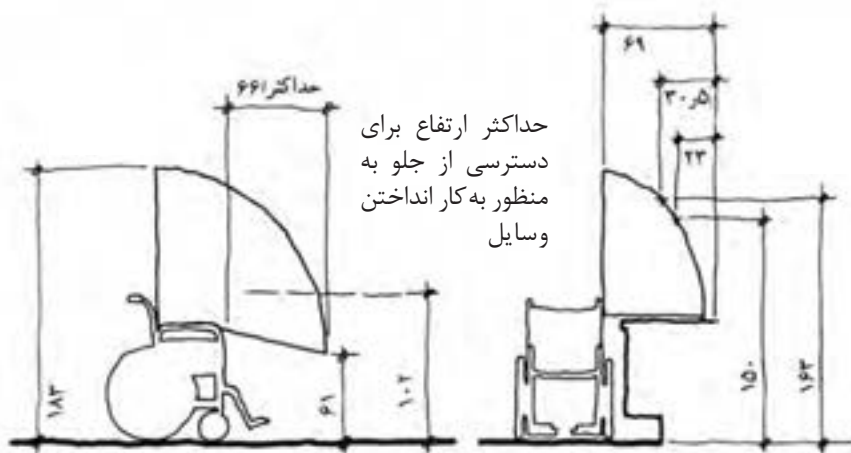

حداکثر ارتفاع برای
 دسترسی از جلو به
 منظور به کار انداختن
 وسایل

حداکثر فاصله دسترس از جلو

حداکثر فاصله دسترس از بالای مانع ۸۴ سانتی‌متری

ابعاد استاندارد برای حرکت صندلی چرخ دار حول چرخ‌ها

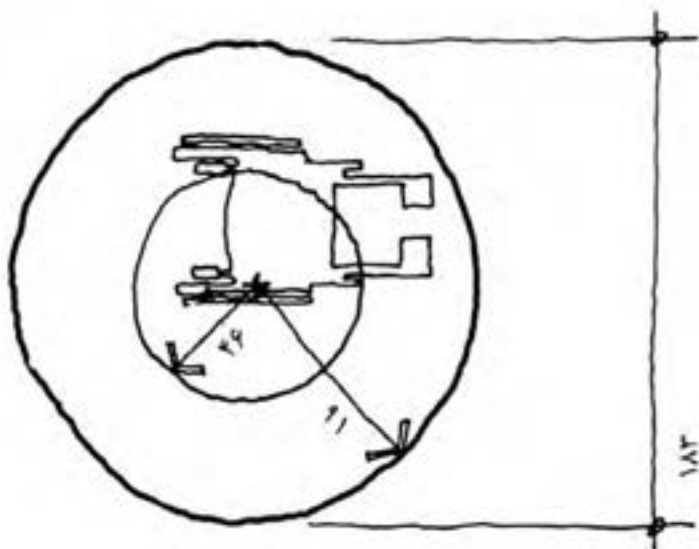

(الف)

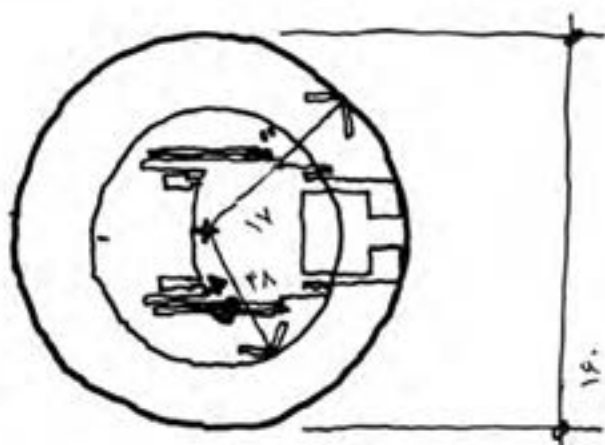

(ب)

(اندازه‌ها به سانتی‌متر است.)

الف: حرکت حول محور یک چرخ
ب: حرکت حول محور مرکزی چرخ‌ها

ابعاد استاندارد برای حرکت با صندلی چرخ دار

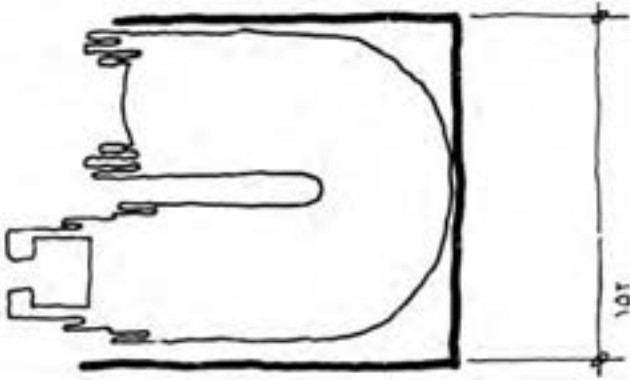

(الف)

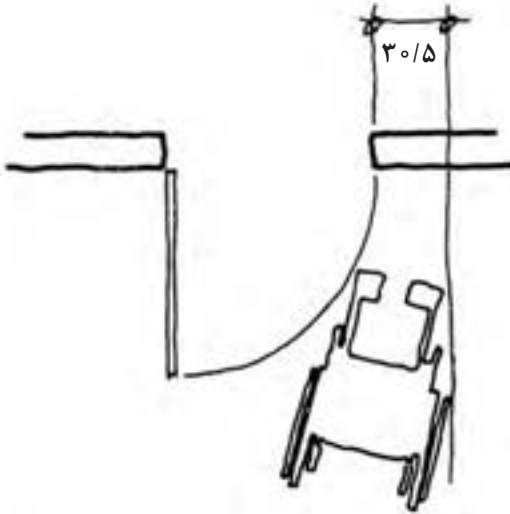

(ب)

(اندازه‌ها به سانتی متر است.)

الف: حداقل فضای آزاد بی‌مانع برای ۳۶۰ درجه چرخش
ب: حداقل فاصله تا چفت در برای بازکردن آن بدون الزام به حرکت دادن چرخ

ابعاد استاندارد برای حرکت با صندلی چرخ‌دار

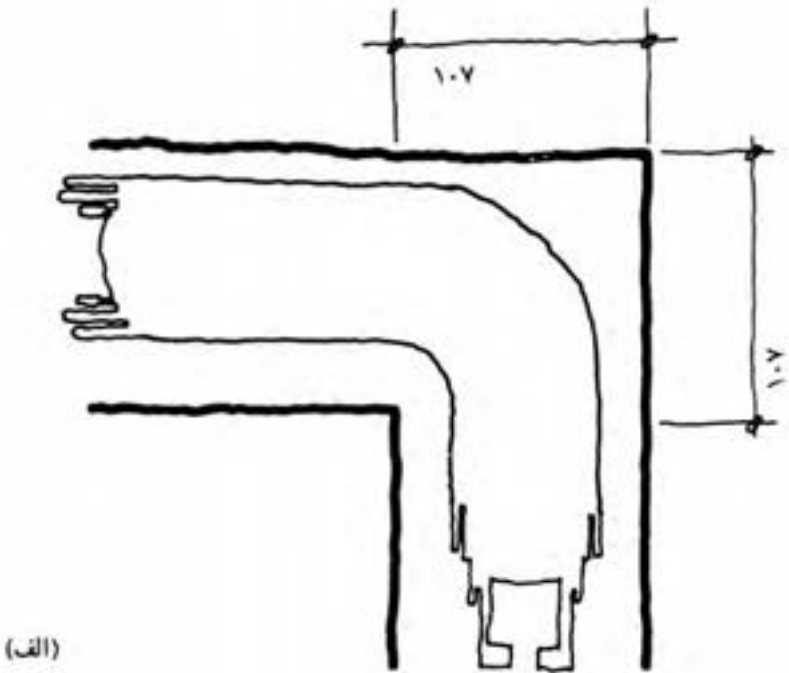

(الف)

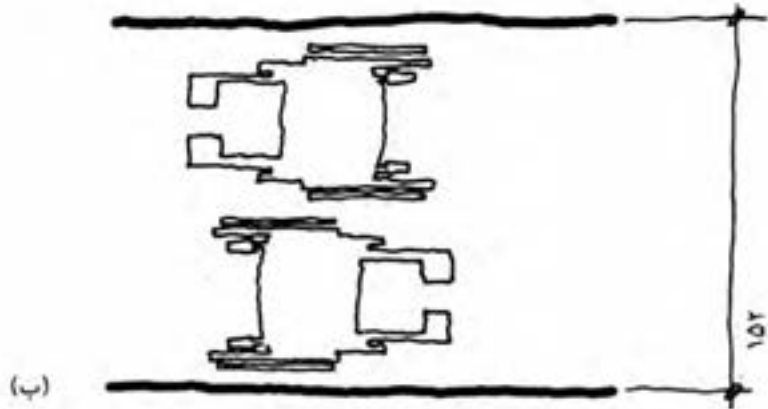

(ب)

الف: حداقل فضای آزاد بی‌مانع برای چرخش ۹۰ درجه
ب: حداقل فضا برای عبور دو چرخ از کنار هم

استاندارد ورودی قابل دسترس معلولان

از به کار بردن پله در سکوی ورودی اجتناب کنید.

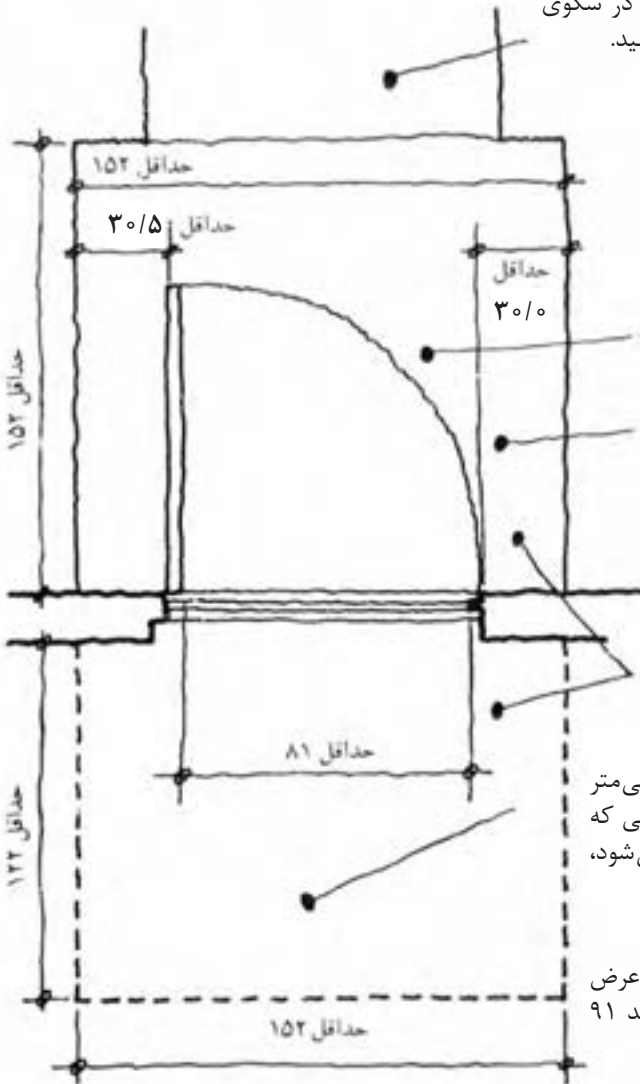

حداقل سطح سکوی ورودی در سمتی که در باز می شود 152×152 سانتی متر باشد.

حداکثر شیب برای دفع آب در هر دو طرف ۱:۵۰

حداقل $30/5$ سانتی متر و در صورت امکان ۴۱ تا ۶۱ سانتی متر فضای آزاد بی مانع در هر دو طرف در داخل و خارج ساختمان لازم است.

حداقل 122×152 سانتی متر محوطه مسطح، در سمتی که در به آن طرف باز نمی شود، لازم است.

- در صورت امکان، عرض درهای ورود و خروج باید ۹۱ سانتی متر باشد.

- حداقل یک ورودی همسطح با زمین در نظر بگیرید. از رامپ در قسمت ورودی استفاده نکنید. (بعضی از مقررات استفاده از رامپ خارجی را منع کرده است).

- درهای قابل دسترسی معلولان بایستی به نحوی در مسیر درهای خروج اضطراری ساختمان قرار گیرد.

- برای ورود به هریک از سالن های انتظار، آسانسورها، باجه های تلفن و محوطه های خاص ماشین های فروشنده، ورودی قابل دسترس معلولان هم در نظر بگیرید.

ابعاد و مبلمان فضاهای خانه

مبلمان اتاق خواب والدین با مساحت‌های حدود ۱۲-۱۴ متر مربع

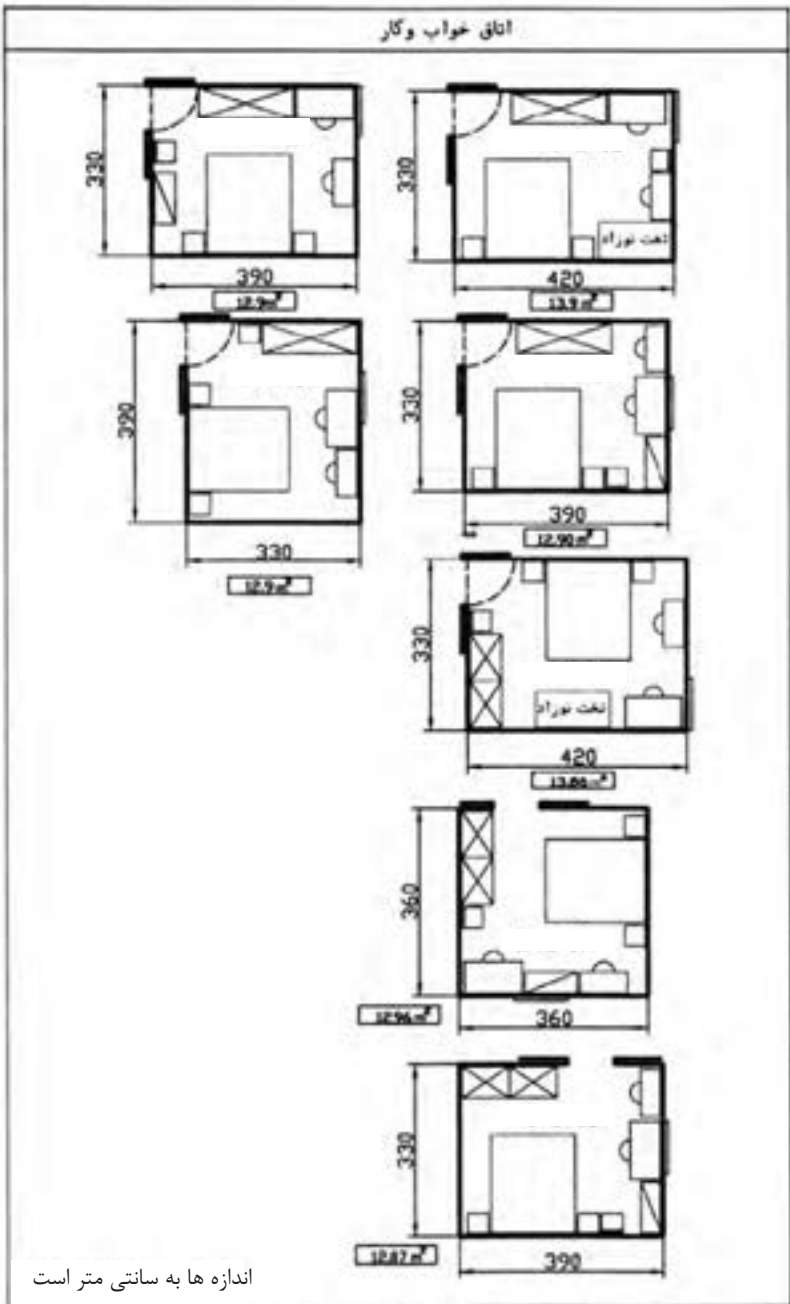

اندازه ها به سانتی متر است

مبلمان اتاق خواب یک نفر با مساحت‌های حدود ۸-۹ متر مربع

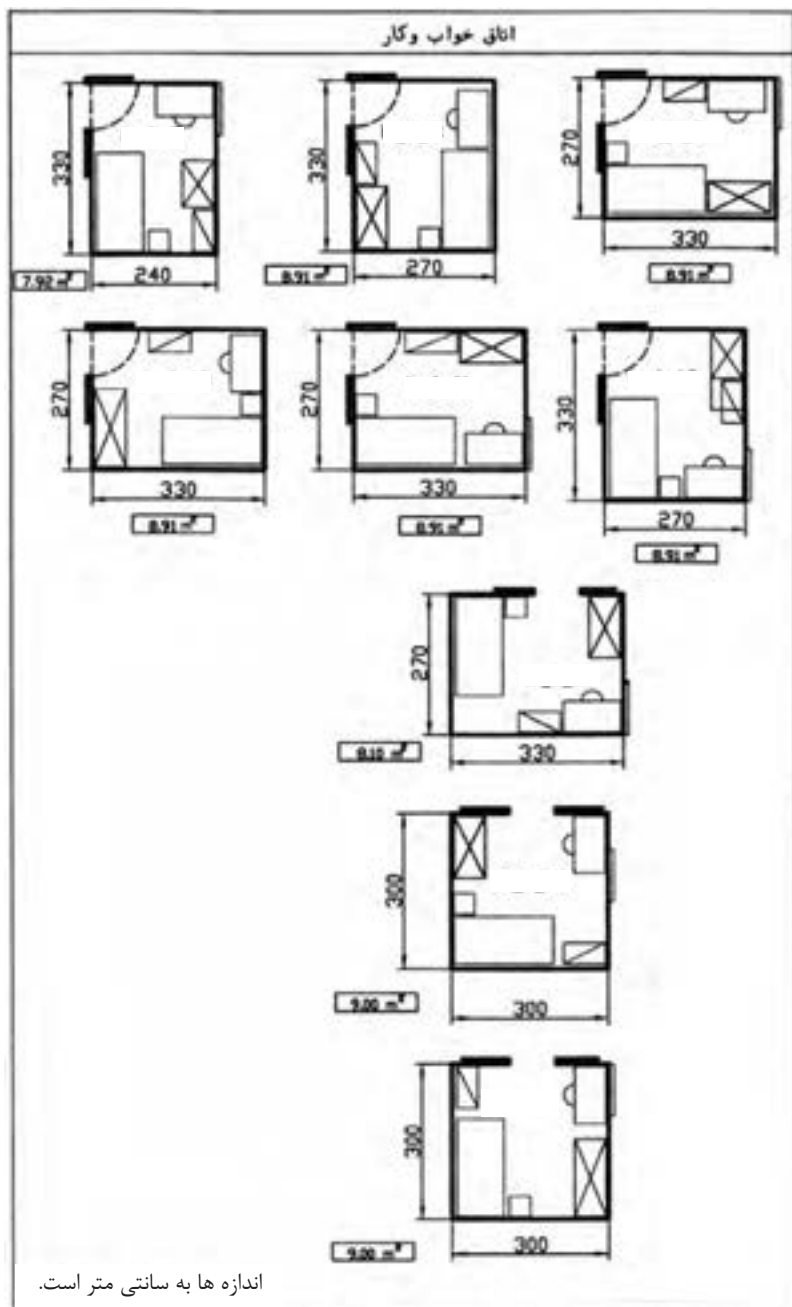

مبلمان اتاق خواب دو نفر با مساحت های حدود ۱۵-۱۲ متر مربع

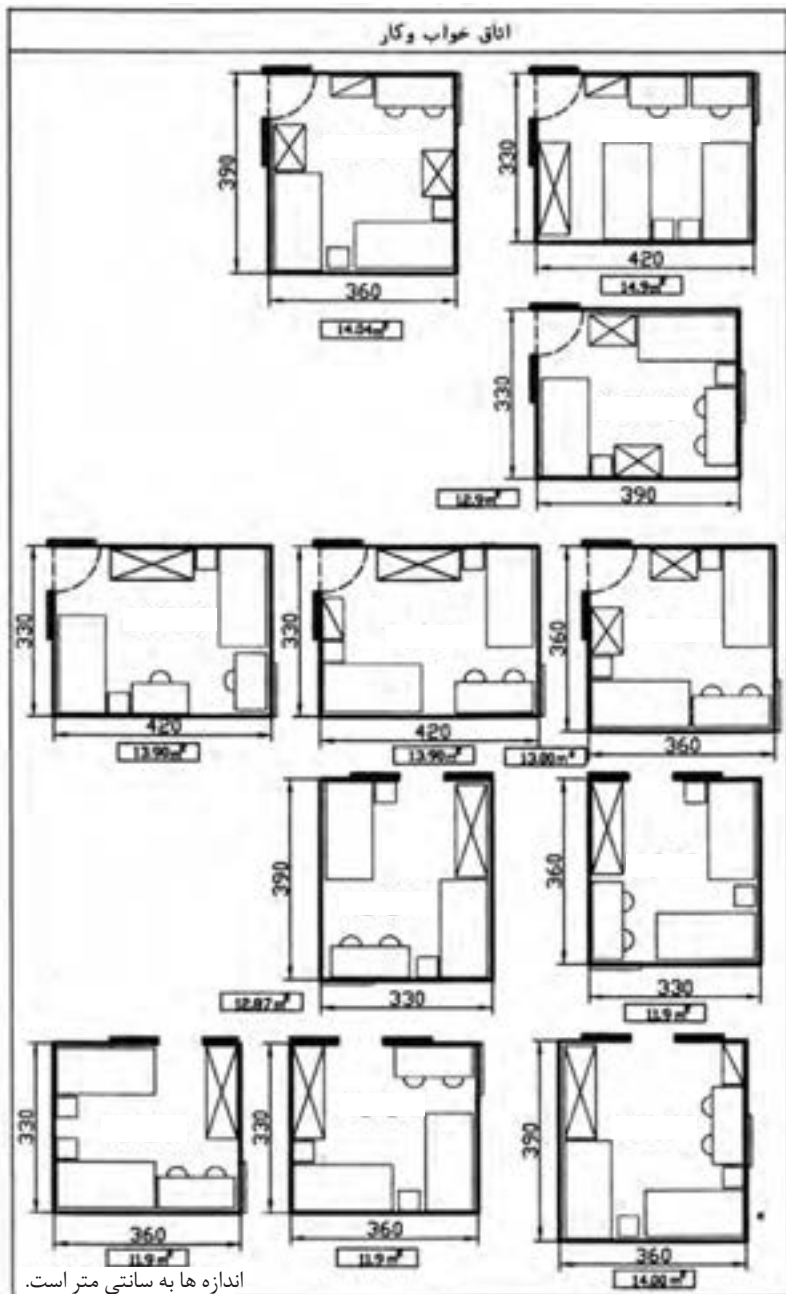

نشیمن به مساحت حدود ۲۰-۱۸ متر مربع

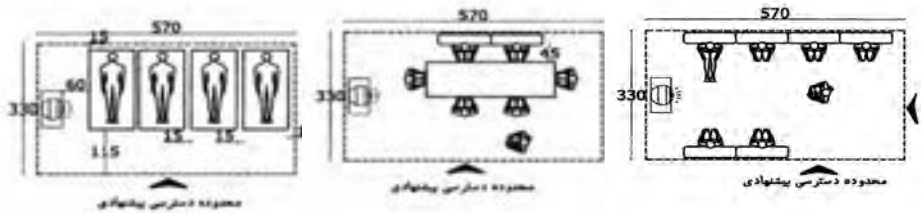

خوابیدن در اتاق نشیمن

نشستن به دور هم در نشیمن نشستن به دور سفره در نشیمن

نشیمن و غذاخوری خانوادگی در مساحت‌های حدود ۱۵-۱۳ متر مربع



حالت‌های مختلف نشیمن و غذاخوری با توجه به محل ورود در به اتاق و جای تلویزیون

اتاق پذیرایی و غذاخوری میهمان با مساحت حدود ۲۵-۱۸ مترمربع

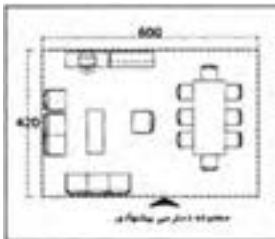
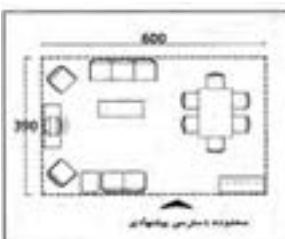
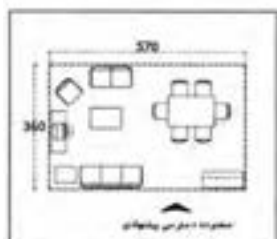
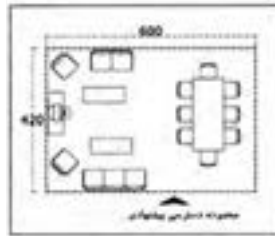
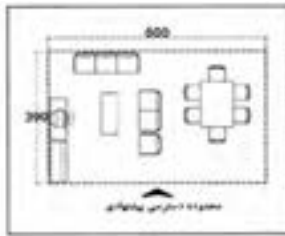
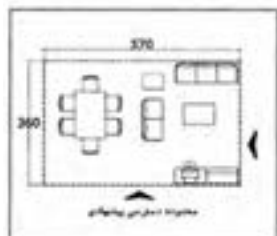
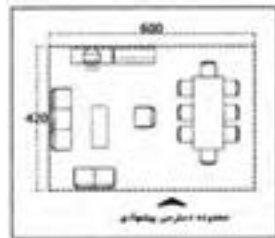
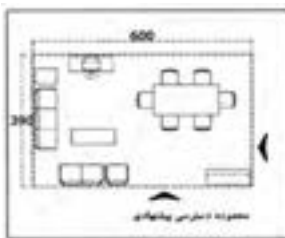
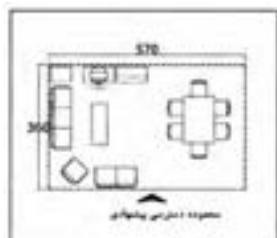

اتاق با عرض ۳۶۰ سانتی متر

اتاق با عرض ۳۹۰ سانتی متر

اتاق با عرض ۴۲۰ سانتی متر

حالت‌های مختلف آشپزخانه با مساحت‌های ۱۱-۵/۵ متر مربع



آشپزخانه با کابینت موازی با عرض ۲۴۰ سانتی‌متر و مساحت ۱۱-۶ مترمربع

حالت های مختلف آشپزخانه با مساحت های ۱۱-۶/۵ متر مربع

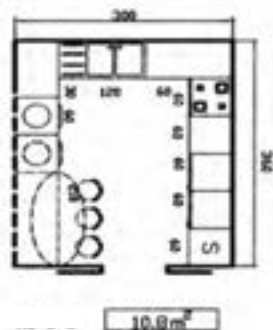
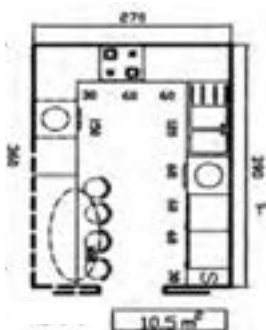
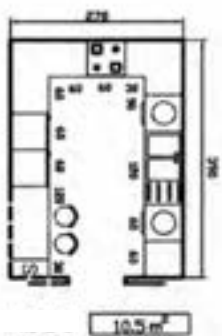
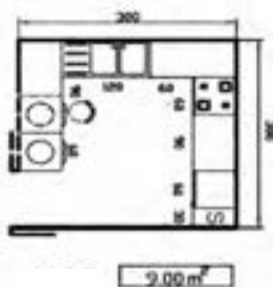
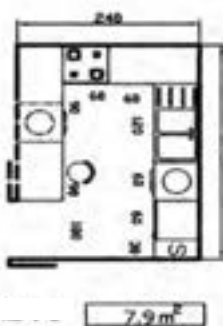
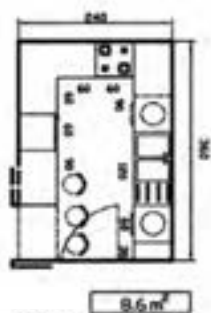

آشپزخانه با کابینت دو یا سه طرفه با عرض ۳۰۰-۲۱۰ سانتی متر و طول ۳۹۰-۲۷۰ سانتی متر

ابعاد و فواصل لازم برای قرارگیری وسایل بهداشتی

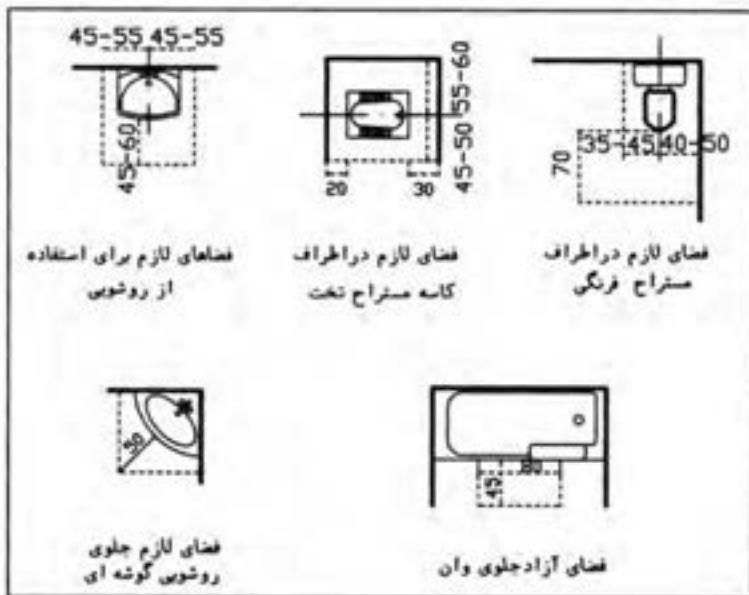

حریم و فضای لازم برای قرار گرفتن وسایل و عناصر سرویس های بهداشتی

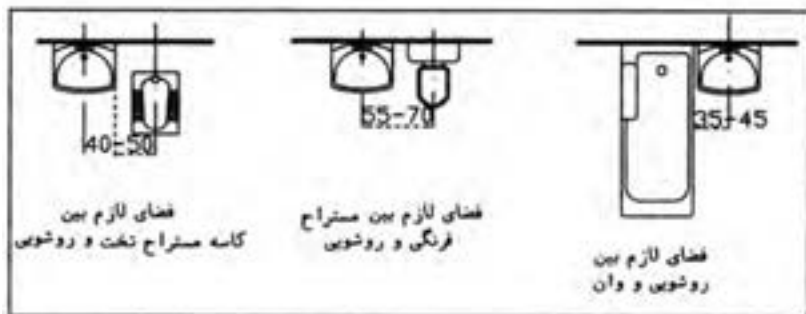







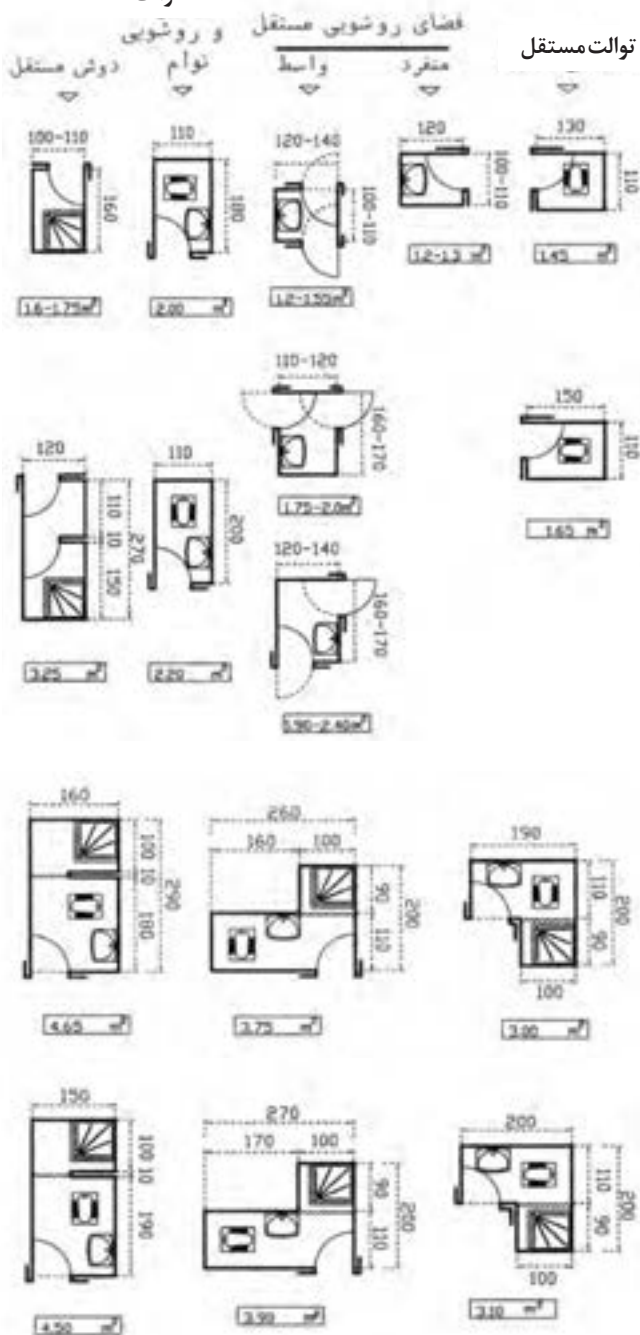

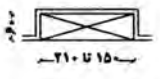
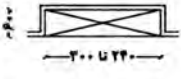

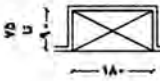
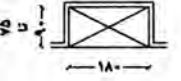
فواصل لازم و وسایل و عناصر مهم سرویس های بهداشتی از یک دیگر

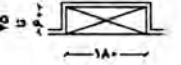
برخی الگوهای قرارگیری تجهیزات در سرویس‌های بهداشتی

توالت

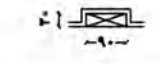
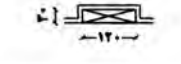

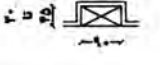
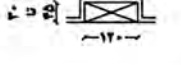
نوع واحد مسکونی نوع کمد	کوچک (تا ۵۰ مترمربع یا دو اتاق و آشپزخانه)	متوسط (تا ۱۰۰ مترمربع یا سه اتاق و آشپزخانه)	بزرگ (پیش از ۱۰۰ مترمربع یا چهار اتاق و آشپزخانه)
لباس و لوازم شخصی	 ۱۲۰ × ۹۰	 ۲۱۰ × ۱۵۰	 ۳۰۰ × ۲۲۰
رختخواب	 ۱۲۰ × ۹۰	 ۱۸۰ × ۹۰	 ۱۸۰ × ۹۰
نگهداری وسایل و لوازم	 ۶۰ × ۶۰	 ۱۲۰ × ۶۰	 ۱۸۰ × ۶۰
لوازم نظافت منزل	 ۷۵ × ۶۰	 ۱۰۰ × ۷۵	 ۱۲۰ × ۷۵
رخت آویز و کفش کن	 ۶۰ × ۶۰	 ۹۰ × ۶۰	 ۱۲۰ × ۶۰
سایر	 ۹۰ × ۶۰	 ۹۰ × ۶۰	 ۱۲۰ × ۶۰



چرخه رنگ‌ها براساس رنگ‌های رنگین کمان تنظیم شده است: قرمز- نارنجی- زرد - سبز - آبی - بنفش. با قرار دادن این طیف‌ها در حول یک دایره ترکیب جدید قرمز - بنفش رنگی را ایجاد می‌کند که در رنگین کمان وجود ندارد، ولی در چرخه رنگ‌ها یافت می‌شود. با استفاده از این چرخه رنگ، فهمیدن ارتباط بین رنگ‌های مختلف آسان تر می‌شود.

اجزاء چرخه رنگ

تمام رنگ‌ها از ترکیب سفید، سیاه و رنگ‌های اصلی ساخته شده‌اند. چرخه رنگ ارتباط بین رنگ‌ها را تشریح می‌کند.

رنگ‌های اصلی: رنگ‌های اصلی یا رنگ‌های بنیادین، سه رنگی هستند که همه دیگر رنگ‌ها را با ترکیب آنها می‌توان به دست آورد. رنگ‌های اصلی (قرمز، زرد و آبی) رنگ‌های خالص بوده و از ترکیب هیچ رنگ دیگری به دست نمی‌آیند. اگر سه رنگ با هم مخلوط شوند نتیجه کار، رنگ خاکستری تیره فام‌دار (یا به قولی دیگر سیاه یا قهوه‌ای) است.

رنگ‌های ثانویه (درجه دوم): از ترکیب مساوی دو رنگ اصلی یا اولیه، رنگ‌های ثانویه به دست می‌آیند. این رنگ‌ها عبارت‌اند از سبز (آبی + زرد)، بنفش (آبی + قرمز) و نارنجی (زرد + قرمز). سه رنگ نارنجی، سبز و بنفش که از ترکیب دو رنگ اولیه تشکیل می‌شوند، رنگ‌های ثانویه هستند. **رنگ‌های درجه سوم:** رنگ‌های مرتبه سوم و یا رنگ‌های متوسط، به رنگ‌هایی اطلاق می‌گردد که از ترکیب یک رنگ اولیه و یک رنگ ثانویه تشکیل شده باشند. رنگ‌های قرمز - نارنجی، قرمز - بنفش، زرد-سبز، زرد - نارنجی، آبی - بنفش و آبی - سبز از رنگ‌های اصلی و ثانویه با هم ترکیب شده و رنگ‌های مرتبه سوم را تشکیل می‌دهند. به این ترتیب رنگ‌های مرتبه سوم عبارت‌اند از:

بنفش متمایل به آبی؛

بنفش متمایل به قرمز؛

پرتقالی متمایل به قرمز؛

پرتقالی متمایل به زرد؛

سبز متمایل به زرد؛

سبز متمایل به آبی.

هر رنگ دارای سه صفت یا سه بُعد دیداری مستقل و تغییرپذیر است که عبارت‌اند از: فام، درخشندگی و پرمایگی.

فام رنگ

صفتی از رنگ است که جایگاه آن را در سلسله رنگی (از قرمز تا بنفش) معادل با نور طول موج‌های مختلف در طیف مرئی مشخص می‌کند. قرمز، زرد و آبی را فام‌های اصلی می‌نامند و چون مبنای سایر فام‌ها هستند رنگ‌های اصلی نیز نام گرفته‌اند. فام‌های درجه دوم عبارت‌اند از: نارنجی، سبز و بنفش که از اختلاط مقادیر مساوی از دو فام اولیه حاصل می‌شوند. فام‌های درجه سوم از اختلاط فام‌های اصلی و درجه دوم به دست می‌آیند: زرد - نارنجی (پرتقالی)، قرمز - بنفش (ارغوانی)، بنفش - آبی (لاجوردی)، آبی - سبز (فیروزه‌ای)، سبز - زرد و آبی - زرد (سبز-زرد). فام‌های درجه دوم عبارت‌اند از: نارنجی، سبز و بنفش که از اختلاط مقادیر مساوی از دو فام اولیه حاصل می‌شوند. فام‌های درجه سوم از اختلاط فام‌های اصلی و درجه دوم به دست می‌آیند: زرد - نارنجی (پرتقالی)، قرمز - بنفش (ارغوانی)، بنفش - آبی (لاجوردی)، آبی - سبز (فیروزه‌ای)، سبز - زرد (مغز پسته‌ای). فام‌های نامبرده در چرخه رنگ نشان داده شده است.



در چرخه رنگ، فام‌های درجه دوم و سوم که بین یک زوج فام اصلی جای گرفته‌اند دارای روابط خویشاوندی هستند و در کنار هم ساده‌ترین هماهنگی رنگی را پدید می‌آورند. مادامی که این رنگ‌ها با رنگ‌های خالص سفید و سیاه ترکیب شوند رنگ‌ها و سایه‌های بی‌شمار و مختلفی ایجاد می‌نمایند.

درخشندگی رنگ

دومین صفت رنگ است و درجه نسبی تیرگی و روشنی آن را مشخص می‌کند (غالباً نقاشان اصطلاح رنگ سایه را نیز در همین معنا به کار می‌برند). معمولاً درخشندگی رنگ‌های فام‌دار را در قیاس با رنگ‌های بی‌فام می‌سنجند. در چرخه رنگ، زرد بیشترین درخشندگی (معادل خاکستری روشن نزدیک به سفید) و بنفش کمترین درخشندگی (معادل خاکستری تیره نزدیک به سیاه) را دارد.

پرمایگی (اشباع) رنگ

سومین صفت رنگ است و میزان خلوص فام آن را مشخص می‌کند (گاه واژه شدت را در این مورد به کار می‌برند). فام‌های چرخه رنگ صددرصد خالص اند ولی در طبیعت به ندرت می‌توان فام خالصی یافت.

رنگ‌های گرم و سرد

دیوارها و پیش زمینه‌های روشن رنگ‌های سرد، مختصر کاهش در دمای بدن نگرنده ایجاد می‌کنند و رنگ‌های گرم باعث مختصر افزایش دمای بدن می‌شوند. به لحاظ بصری، رنگ گرم پیش می‌آید و رنگ سرد پس می‌نشیند.

نئیر و روان شناسی انواع رنگ در معماری داخلی

رنگ‌ها می‌توانند به شیوه‌های مختلف تأثیراتی بنیادین در زندگی برجای گذارند که از جمله مهم‌ترین آنها می‌توان به تأثیر آنها بر احساسات اشاره کرد. جهانی که انسان در آن زندگی می‌کند، متشکل از هزاران رنگ و تونالیته‌های مختلفی است که موجودات و اشیاء را برای ما جذاب‌تر و حتی به گونه‌های معنوی، عمیق‌تر نشان می‌دهند. هر کدام به سبب ویژگی‌های شیمیایی و روان‌شناسانه‌ای که دارا هستند، منبع مهمی از انرژی، در جهت فزونی سلامت و نشاط روح و روان در انسان‌ها به‌شمار می‌روند. جهانی تک رنگ با تونالیته‌های محدودی را، با طبیعت اطراف خویش مقایسه کنید و یا خود را ساکن شهری سیاه و سفید بدون هیچ کنتراستی و هیجانی بدانید، معنای زندگی تغییر یافته و سردی و مردگی بر همه‌جا حاکم می‌شود. فضایی بی‌روح و عاری از هر جنب و جوشی که تشنهٔ جریحه‌ای رنگ است. مسئله رنگ به سبب تأثیرات مهم روان‌شناسانه‌اش، در مقولهٔ شهر و فضاهای معماری امری مهم به‌شمار می‌رود. هماهنگی در رنگ مثل هماهنگی در نت‌های موسیقی است و از اهمیت ویژه‌ای در ایجاد هارمونی مناسب و چشم‌نواز به مانند قطعهٔ موسیقی برخوردار است. برای رسیدن به اهدافی همچون کارکرد مناسب، زیبایی بصری، هارمونی فضایی، و تأثیر محیطی و روانی مؤثر و مثبت در طراحی داخلی، مستلزم استفادهٔ هماهنگ، منسجم، معنی‌دار و زیبا از عناصر طراحی است. در یک طرح مطلوب، همهٔ عناصر و اجزا نسبت به تأثیرات کیفی و معنایی که به فضا اعمال می‌کنند در ارتباطی تنگاتنگ باهم قرار دارند. براین اساس، موفقیت هر طرح، بستگی کامل به چگونگی ترکیب عناصر و الگوهای سه‌بعدی فضا دارد. تجربهٔ سالیان دراز کار با رنگ، ثابت کرده است که رنگ‌ها نیز مانند انسان‌ها از جهات مختلف با یکدیگر مرتبط‌اند و سلیقه‌ها و صفات مشترکی دارند و یا برعکس متضاد یکدیگرند. شاید تصور کنید که نارنجی و سرخ متضاد هم‌اند، درحالی که در دایرهٔ رنگ کنار هم قرار می‌گیرند و دارای هارمونی هستند.

رنگ‌بندی اتاق‌ها و استفاده از مصالحی که بتواند خصوصیات رنگی و بافت مورد نظر ما را برآورده سازد بسیار مهم است.

استفاده از چرخه رنگ، روشی مطمئن برای یافتن رنگ‌های متناسب با رنگ مورد نظر ماست. چرخه رنگ متشکل از دوازده رنگ است که سه رنگ قرمز، زرد و آبی در آن رنگ‌های اصلی و رنگ‌های میان آنها به‌عنوان رنگ‌های درجه دوم شناخته می‌شوند. هر رنگ در این چرخه می‌تواند با رنگ‌های کناری خود که رنگ‌های هم خانواده‌اش محسوب می‌شوند و همچنین رنگ مقابلش که رنگ مکمل آن است به خوبی ترکیب شده و نتیجه‌ای زیبا و موزون بیافریند. استفاده از رنگ‌های هم‌خانواده که در چرخه رنگ در کنار هم قرار گرفته و به اصطلاح همسایه هستند ترکیبی ملایم و هماهنگ را ایجاد می‌کند که نگاه بیننده را به راحتی از یکی به دیگری رهنمون می‌کند.

استفاده از یک رنگ با میزان کمی از رنگ مکمل آن چنانچه به درستی و در اندازه‌های صحیح

صورت گرفته باشد نتیجه‌ای درخشان و چشمگیر می‌آفریند و بر جذابیت مجموعه رنگی حاضر می‌افزاید و مانع غالب شدن کامل یک رنگ بر فضای اتاق می‌شود.

چنین عواملی در انتخاب رنگ برای بناها، دکوراسیون داخلی و مبلمان فضا، رویکردهای مختلفی را در طراحی ایجاد می‌کنند. رنگ یکی از عوامل تعیین‌کننده سبک و سیاقی است که بدان طریق با محیط پیرامون خود ارتباط برقرار می‌کنیم و بیشتر از هر عامل مستقل دیگری می‌تواند فضای کسالت‌بار و یکنواخت اطراف را به مکانی روح بخش مبدل سازد. تغییر دادن رنگ دیوارها می‌تواند بیش از تغییر مبلمان یا حتی ساختار یک اتاق، نتایج چشمگیری به بار آورد. باید توجه نمود که در شرایط مختلف اجتماعی و به‌خصوص اقلیمی، چگونه باید از رنگ‌ها استفاده کرد. به عنوان مثال دیوارهای زرد درخشان برای یک خانه آفتاب‌گیر در منطقه‌ای با آب و هوای گرم و آفتابی بسیار زیبا به نظر می‌رسند اما همین رنگ بر روی دیوارهای یک اتاق شمالی که از نور طبیعی کمی بهره‌مند است نازیبا و کسل‌کننده خواهد بود. در چنین اتاقی استفاده از رنگ زرد خردلی نتیجه‌ای بسیار مناسب‌تر خواهد داشت. دیوارهایی به رنگ‌های ملایم و نامحسوس مثل استخوانی، برای زندگی کردن بسیار مناسب‌اند، اما ایجاد کنتراست در آنها با انتخاب رنگ‌های خاص در لوازم جانبی منزل و روکش‌ها و رومبلی‌ها باعث روح بخشی به فضا می‌شود. کار مؤثر با رنگ، بیش از همه به تحریک حس خلاقیت نیازمند است. به دست آوردن یک ترکیب رنگ مناسب که درست با منظور و هدف فرد منطبق باشد خود به نوعی «آفرینش» محسوب می‌شود.

به کار بردن رنگ در فضاها و با مبلمانی ساده معمولاً نیازمند مهارت زیاد نبوده و پرهزینه نیست. یک طراح معماری خوب می‌تواند بسیاری از نیازهای محرک روانی را به وسیله گوناگونی و اجتناب از تک رنگ بودن و با استفاده از رنگ‌های مناسب و اندکی خلاقیت در فضا ایجاد نماید.

رنگ، عنصری مهم در معماری داخلی

انتخاب رنگ یکی از مهم‌ترین جنبه‌های طراحی داخلی است. طراحان داخلی امروزه تقریباً همه قوانین سابق در ارتباط با استفاده از رنگ‌های گوناگون و ترکیب آنها با یکدیگر را در هم شکسته‌اند و امروزه هر رنگی را می‌توان در طراحی داخلی منزل به کار برد. دیگر مرزها و محدودیت‌های گذشته در کاربرد رنگ‌ها در طراحی داخلی رعایت نمی‌شوند و شاید به همین دلیل انتخاب مجموعه رنگی دلخواه برای طراحی داخلی یک خانه مشکل‌تر شده باشد. اما هنوز راه‌هایی برای تشخیص مجموعه رنگی مناسب برای هر خانواده وجود دارد. امروزه بیش از هر چیز به سلیقه و روحیات ساکنین خانه توجه می‌شود. هریک از افراد احتمالاً ایده‌هایی درباره رنگ‌های مورد علاقه خود دارد. علاقه و سلیقه آنها اغلب بهترین راهنما برای انتخاب مجموعه رنگی مناسب برای طراحی محل زندگی و مبلمان داخلی منزل آنان است.

رنگ‌هایی که افراد خانواده می‌پسندند، ترکیب آنها با یکدیگر در یک مجموعه واحد، و تأثیر نور موجود در فضا بر آنها، عواملی هستند که نتیجه کار را تحت تأثیر قرار می‌دهند.

نور چه از نوع طبیعی و چه مصنوعی باشد تأثیرات مختلفی بر رنگ خواهد داشت و آگاهی از این امر هنگام طراحی رنگ یک فضا ضروری است. دقت کنید که در چه زمانی از روز و به چه میزان، نور طبیعی به هر یک از اتاق‌ها می‌تابد و رنگ مورد نظر برای هر یک از اتاق‌ها را در نور همان اتاق بیازمایید.

انتخاب رنگ مناسب برای پوشش دیوارها، سقف و کف، اولین قدم در طراحی رنگی برای دکوراسیون هر اتاق است اما شاید یافتن رنگ‌های متناسب با آن برای دیگر اجزای فضا و مبلمان کمی مشکل‌تر به نظر برسد.



همان طور که ذکر شد استفاده از چرخه رنگ، روشی مطمئن برای یافتن رنگ‌های متناسب با رنگ مورد نظر ماست. استفاده از رنگ‌های هم خانواده که در چرخه رنگ در کنار هم قرار گرفته و به اصطلاح همسایه هستند ترکیبی ملایم و هماهنگ را ایجاد می‌کند که نگاه بیننده را به راحتی از یکی به دیگری هدایت می‌کند. استفاده از یک رنگ با میزان کمی از رنگ مکمل آن، چنانچه به درستی و در اندازه‌های صحیح صورت گرفته باشد نتیجه‌ای درخشان و چشمگیر می‌آفریند و بر جذابیت مجموعه رنگی حاضر می‌افزاید و مانع غالب شدن کامل یک رنگ بر فضای اتاق می‌شود.

در ادامه به برخی از اصطلاحات متداول طراحان دکوراسیون در ارتباط با رنگ، اشاره می‌کنیم.

رنگ‌های آکسان

رنگ‌های تند و درخشانی که برای زنده کردن و انرژی بخشیدن به یک مجموعه رنگی به آن اضافه می‌شوند، مانند رنگ صورتی تند چند کوسن و یک جفت شمع در یک اتاق نشیمن که با خانواده رنگ کرم، رنگ آمیزی شده است.

رنگ زمینه

رنگ زمینه رنگی است که در بزرگ‌ترین سطوح و به بیشترین میزان در یک فضا مورد استفاده قرار گرفته است، مانند رنگ دیوارهای یک اتاق. رنگ زمینه اغلب به عنوان پس زمینه‌ای برای سایر رنگ‌های به کار رفته در اتاق مورد استفاده قرار می‌گیرد و سایر رنگ‌ها مانند رنگ‌های آکسان یا متضاد را در خود جای می‌دهد.





رنگ‌های متضاد

رنگ‌ها در کنار هم تأثیری چشمگیر بر بیننده باقی می‌گذارند چنان‌که حتی پس از بستن چشم‌ها این تأثیر تا مدت کوتاهی در ذهن بیننده باقی می‌ماند.



رنگ‌های سرد

این رنگ‌ها حاوی مقدار زیادی رنگ آبی هستند، به‌عنوان مثال خاکستری‌هایی که شامل مقداری رنگ آبی باشند احساس سردی و سرما را در شما ایجاد می‌کنند درحالی‌که خاکستری حاوی قرمز یا بنفش قرمز، حس گرما را در بیننده القا می‌کنند و ویژگی دیگری خواهند داشت.



رنگ‌های مکمل

این رنگ‌ها که در چرخه رنگ در برابر یکدیگر قرار دارند در کنار هم، نمایی چشمگیر و متعادل می‌آفرینند. این رنگ‌ها هرگز از یک خانواده نیستند و حداکثر تفاوت را با یکدیگر دارند. به‌عنوان مثال می‌توان چند کوسن نارنجی تند را در زمینه‌ای از رنگ آبی، نمونه بارزی از این ترکیب در نظر گرفت.

رنگ‌های غالب

رنگ غالب همیشه رنگی که در بزرگ‌ترین سطوح و به بیشترین میزان در مجموعه‌ای به کار رفته نیست، بلکه رنگی است که بیش از بقیه رنگ‌ها نظر را به خود جلب می‌کند.

یک خانواده رنگی

شامل مجموعه‌ای از رنگ‌ها می‌شود که به نوعی با یکدیگر مرتبط هستند. برای مثال خانواده آبی شامل مجموعه‌ای از رنگ‌های آبی است که از یک سو با آبی‌سبزه‌ها شروع می‌شود و از سوی دیگر به رنگ‌های آبی بنفش ختم می‌شود. خانواده قهوه‌ای از رنگ قهوه‌ای و قهوه‌ای خاکستری تا پرده‌های نارنجی و قرمز را شامل می‌شود.

رنگ‌های گرم

این رنگ‌ها محتوی مقدار قابل ملاحظه‌ای قرمز هستند. حتی برخی از آبی‌ها نیز ممکن است به واسطه وجود مقداری قرمز در آنها در این مجموعه جای بگیرند.



رنگ‌های هم پرده

اینها رنگ‌هایی هستند مانند رنگ زرد پررنگ و آبی پررنگ، این رنگ‌ها لزوماً از یک خانواده نیستند بلکه هر دو دارای میزان مساوی از رنگ قرمز یا آبی هستند و هیچ یک بر دیگری غلبه نمی‌یابند.



اتاق خواب، خصوصی‌ترین فضا در هر خانه است، در طراحی دکوراسیون و انتخاب رنگ باید بیش از هر چیز سلیقه و نیازهای شخصی صاحب آن را در نظر گرفت. ضمن مدنظر داشتن سلیقه افراد، باید کاربرد یک اتاق خواب را نیز در نظر داشت.

یک اتاق خواب باید همواره فضایی آرامش‌بخش و راحت باشد که مکانی مناسب برای خواب و استراحت را فراهم آورد. هنگام طراحی رنگ یک اتاق خواب، بهتر است از انتخاب رنگ‌های درخشان پرهیز کنیم چرا که ممکن است هنگام استراحت این رنگ‌ها آزاردهنده به نظر برسند. در انتخاب رنگ در اتاق کودکان نیز باید دقت نمود. اتاق خواب نوزادان را بهتر است با رنگ‌های ملایم طراحی نمود. اتاق خواب کودکان خردسال و نوجوانان را نیز می‌توان با رنگ‌های شاد و پرانرژی تر در نظر گرفت.

استفاده از ترکیب رنگ‌های هارمونیک که در چرخه رنگ در کنار یکدیگر قرار گرفته‌اند نیز در دکوراسیون یک اتاق خواب می‌تواند بسیار موفقیت‌آمیز باشد. به‌عنوان مثال استفاده از تونالیته‌های مختلف رنگ بنفش و سبز در کنار یک رنگ روشن متضاد مانند کرم، فضایی زیبا می‌آفریند. آنچه باید در طراحی رنگی دکوراسیون یک اتاق خواب همواره در نظر داشته باشید این است که نه تنها انتخاب مجموعه‌ای از رنگ‌ها بلکه میزان به‌کارگیری آنها و سطوحی که اشغال می‌کنند در مقایسه با هم نیز از اهمیت به‌سزایی برخوردار است.

همچنین ایجاد رابطه میان سطوح رنگی گوناگون با استفاده از جزئیاتی چون یک قاب عکس، حاشیه‌های کاغذ دیواری نصب شده به‌دیوار، تکرار طرح خاصی بر روی ملحفه و روبالشی‌ها و یا حتی قرار دادن یک جفت آباژور یا گلدان بر روی پاتختی‌ها یا میز آرایش می‌تواند به دکوراسیون یک اتاق انسجام و هماهنگی بیشتری ببخشد.



بخش‌های بازار در معماری ایران

جای داد و ستد و خرید و فروش کالا یا محل اجتماع خریداران و فروشندگان است.



بازار قشم



بازار سنندج

تیمچه:

تیمچه فضاهای گسترده و سرپوشیده‌ای عمدتاً با طرح هشت ضلعی است که در دو و گاه سه طبقه ساخته شده و گرداگرد صحن مرکزی آن حجره‌ها و دکان‌هایی قرار گرفته است. فضای مرکزی و وسیع تیمچه با طاق و گنبد‌های مسقف شده و با کاربردی و مقرنس‌های زیبا مزین می‌شده است. تیمچه بزرگ قم و تیمچه امینی کاشان به صورت یک شاهکار نغز و هنرمندانه خودنمایی کرده‌اند.



تیمچه حاجب الدوله در بازار تهران



تیمچه امین الدوله در کاشان

سرا یا خان فضای سرپازی است که به عنوان تجارت خانه و گردهم جمع کردن اصناف استفاده می‌شده است. نمونه جنس از آنجا تحویل گرفته شده و در جاهای مختلف پخش می‌شده است. از سراهای بزرگ و مشهور می‌توان به سرای گنجعلی خان کرمان و سرای وزیر قزوین اشاره کرد.



سرای وزیر در کاروانسرای سعدالسلطنه در قزوین



سرای مشیر در شیراز



بازار سنتی نوشهر



نمای کلی از سرای مشیر در شیراز

راسته اصلی: بازارها غالباً به شکل خطی و در امتداد مهم‌ترین راه و معبر شهری شکل می‌گرفته است. به همین سبب مهم‌ترین بخش و عنصر اصلی یک بازار، راسته اصلی آن است. یک راسته بازار در ساده‌ترین شکل با دکان‌های واقع در دو سوی آن شکل می‌گرفت. بسیاری از بازارها به تدریج ساخته می‌شدند و توسعه می‌یافتند و به همین دلیل امتداد راسته این بازارها به پیروی از صورت معابر غیرمستقیم و به شکل طبیعی بوده است. در امتداد یک راسته اصلی اصناف گوناگونی مستقر می‌شدند. به این ترتیب که هر صنف در بخشی از راسته اصلی جای می‌گرفت. در بعضی از شهرهای بزرگ دو یا چند راسته اصلی به صورت موازی یا متقاطع پدید می‌آمد.



بازار تهران



بازار تهران

راسته فرعی (رسته): بازارهای شهرهای بسیار کوچک تنها از یک راسته اصلی تشکیل می‌شد. اما در شهرهای متوسط و بزرگ افزون بر راسته اصلی، تعدادی راسته فرعی به صورت موازی یا عمود بر راسته اصلی پدید می‌آمد که حاصل توسعه بازار در معابر فرعی بوده است. در اغلب موارد راسته‌های فرعی هر کدام به یکی از اصناف یا پیشه‌وران اختصاص می‌یافت و کالای خاصی در آن عرضه می‌شد.



بازار تهران



بازار نوشهر

دالان: دالان در بازارهای بزرگ یک فضای ارتباطی است و غالباً به صورت کوچه یا راسته‌ای کوچک و فرعی است که از یک سو به راسته‌ای دیگر و از سوی دیگر به یک کاروانسرا مربوط است. به طور معمول در دو سوی دالان تعدادی حجره و دکان وجود دارد.



بازار گنجعلی خان کرمان



بازار رشت

خانبار یا کالنبار: محل انبار و کار روی جنس بوده است. جنسی که به وسیله چهار پایان حمل می‌شده، نمی‌بایست وارد بازار شود. لذا اجناس از راهی موازی به نام پس کوچه در خانبارها خالی می‌شده است. خانبارها محوطه‌های بزرگی در پشت سراها بوده و در آنجا چند کارگاه کوچک و انبار قرار داشته است.



بازار تبریز



جابه‌جایی بار به حجره‌های بازار

قیصریه: قیصریه به فضایی گفته می‌شده که از لحاظ خصوصیات معماری به یک راسته فرعی، دالان یا تیمچه و در مواردی به یک سرا شبیه بوده است و غالباً به عرضه کالاهای گران‌بها و منسوجات عالی اختصاص داشته است. قیصریه‌ها دارای در بوده و محیط خلوت آن اجازه می‌داده است که کارهای هنری در آن انجام گیرد. صنعت‌گران و پیشه‌وران ظریف کار مانند زرگران، گوهریان، سوزن‌دوزان و بزازان در آنجا به کار می‌پرداختند. قیصریه قزوین، قیصریه ابراهیم‌خان در کرمان، بازارچه بلند در اصفهان، قیصریه اصفهان و قیصریه وکیل شیراز از زیباترین قیصریه‌های کشورمان هستند.



قیصریه شیراز



قیصریه اصفهان

چهارسو: محل تقاطع دو راسته اصلی و مهم بازار را چهارسو می‌نامند. در بعضی از موارد در محل برخورد دو راسته بازار غالباً فضایی طراحی شده به صورت چهارسو می‌ساختند که به سبب موقعیت ارتباطی آن، ارزشمند به شمار می‌آمد. چهارسوی بزرگ بازار اصفهان و چهارسوی بازارهای لار، تهران، کرمان و بخارا از نمونه‌های خوب باقی مانده به شمار می‌آیند. در برخی از دوره‌های تاریخی به پیروی از واژه عربی سوق به معنی بازار، به جای چهارسو از واژه چهارسوق استفاده می‌کردند.



چهارسو در بازار اراک

چهارسو به عنوان مفصل و محل تلاقی راسته‌ها

میدان: در کنار یا امتداد بعضی از بازارهای مهم در شهرهای بزرگ یک میدان شهری یا ناحیه‌ای وجود داشت، زیرا بازار مهم‌ترین راه و معبر شهر بود و در بیشتر موارد با یک میدان شهری مرتبط بود. بازار بزرگ اصفهان با دو میدان یکی سبزه میدان (میدان کهنه) و دیگری میدان نقش جهان مرتبط است. در کنار قسمتی از بازار کرمان، میدان گنجعلی خان قرار دارد. سبزه میدان در کنار بخشی از بازار تهران بود و هنوز قسمتی از فضای آن باقی است. میدان خان یزد نیز از این نوع میدان‌ها به شمار می‌آید.



اجتماع مردم و تعاملات آنها در میدان نقش جهان اصفهان

حجره‌های اطراف میدان نقش جهان اصفهان

جلوخان: فضای ارتباطی به شکل یک میدانچه که از چهار یا سه طرف محصور و دارای فضای ساخته شده است را جلوخان می‌گویند. جلوخان به عنوان یک فضای ورودی و محل تجمع استفاده می‌شده است. جلوخان مسجد امام در بازار تهران، جلوخان‌های مسجدالنبی در بازار قزوین و جلوخان سر در قیصریه در بازار اصفهان از نمونه‌های باقیمانده جلوخان‌های بازار به شمار می‌آیند.



بازار اصفهان



جلوخان بازار امام رضا(ع) در مشهد

حجره: دکان یا حجره مهم‌ترین و در عین حال ساده‌ترین و کوچک‌ترین عنصر و فضای بازار است. تعدادی حجره به صورت خطی در دو سوی معبر تشکیل یک راسته بازار را می‌دهند. حجره‌ها در طبقه همکف نقش مغازه و عرضه کالا را داشته و حجره‌های واقع در طبقه فوقانی در بازارهای دو طبقه، محل دفتر کار و فضای اداری و در برخی مواقع به عنوان کارگاه استفاده می‌شده است. برخی حجره‌ها به تنهایی نقش کارگاه و در عین حال عرضه کالا را ایفا می‌کردند. در برخی حجره‌ها فضایی به نام صندوقخانه در انتهای حجره از فضای اصلی جدا می‌شده است.



حجره محلی برای تولید

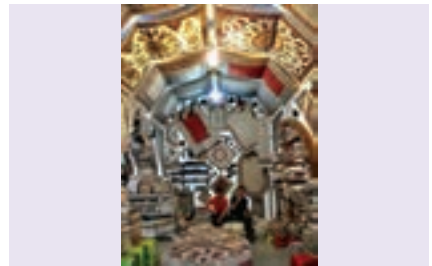

حجره محل عرضه و فروش

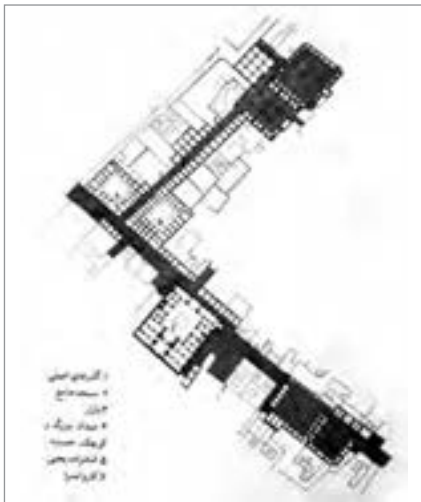

فضاهای خدماتی: در هر بازار دائمی و اصلی، شماری فضای خدماتی مانند آب انبار، اسطبل، انبار و مانند آن وجود داشته است. تعداد این فضاها، موقعیت آنها در امتداد بازار به خصوصیات بازار بستگی داشته است.

نقشه بازار زواره و قرارگیری فضاهای خدماتی (کاروانسرا، مسجد، حسینیه و ...) در مجاورت آن

فضاهای عمومی: فضاهای عمومی شهر بیشتر در کنار راسته اصلی بازار ساخته می‌شود، زیرا بازارهای اصلی شهر مهم‌ترین راه ارتباطی و عمومی شهر محسوب می‌شوند. مسجد، حمام، زورخانه، چاپخانه و... از این جمله هستند.



ایستگاه‌های وسایل نقلیه عمومی (مترو) امداد رسانی به آتش سوزی بازار (رضاع) در مشهد

ابعاد و اندازه‌های تجهیزات فروشگاه

برای چیدمان فضاهای فروشگاه‌های لازم است که پس از جانمایی اصولی تجهیزات مطابق با قواعد طراحی، از نمونه‌های موجود در بازار انتخاب و در نقشه خود به کار ببرید. لازم است کتابچه راهنمای شرکت‌هایی که در حوزه طراحی و تجهیز فضاهای فروشگاه‌های فعالیت می‌نمایند، استفاده کنید. با کمی جست‌وجو در اینترنت، با مجموعه‌ای از این تولیدات آشنا خواهید شد. در این بخش از کتاب نمونه‌هایی از این اقلام قرار داده شده تا با انتخاب هر یک از آن، ضمن آگاهی از ابعاد و اندازه‌های هر یک، بتوانید نقشه‌های خود را مبلمان نمایید.

پلانوگرام! پلانوگرام، شکل یا نموداری بصری است که نشان می‌دهد هر یک از کالاها در کدام نقطه از فروشگاه باید قرار بگیرد. این طرح‌واره‌ها نه تنها فلوجارتی را برای هر گروه از محصولات در بخش‌های مختلف فروشگاه ارائه می‌کنند، بلکه به‌طور دقیق مشخص می‌کند که هر کالا در کدام ردیف و در کدام قفسه قرار گرفته است.



انواع نقشه پلانوگرام به صورت گرافیکی

تجهیزات حفاظتی (ورودی، حفاظ، سپر): «حفاظها» کنترل ورود و خروج افراد به محدوده‌های غیرمجاز، هدایت و تعیین مسیرهای حرکت و نقش جدا کننده را بر عهده دارند.



نرده‌های حفاظ

«ورودی یا گیت»، به عنوان کنترل تردد گذرگاهی است که افراد یا خودروها یا اشیا از آن عبور می‌کنند و عمدتاً از یک کابین فلزی و موانعی که توسط تجهیزات الکترونیکی، مکانیکی و نرم افزاری که در داخل کابین تعبیه شده، تشکیل می‌شود. عملکرد و نظارت سیستم کنترل تردد می‌تواند به صورت آنلاین و یا آفلاین باشد. همچنین این سیستم وظیفه اعلام خطر را نیز بر عهده دارد.



انواع ورودی‌ها در مکان‌های تجاری

۱_ Gate

۲_ Fence· Barrier

۳_ Bumper



«سپرها» یا ضربه گیرها، محافظ‌های زمینی‌اند که در پیرامون یخچال‌ها، پیشخوان و... نصب می‌گردد. سپرها مانع از وارد آمدن ضربه‌های احتمالی به بخش پایین یخچال‌ها، قفسه‌ها و پیشخوان در هنگام شست‌وشوی زمین و یا چرخ‌های حمل بار توسط مشتریان می‌شود.



سپر یا بامپر

سپر یا بامپر

استند: نوعی سازه با انواع «تبلیغاتی»، «نمایشگاهی و فروشگاهی» است. استندهای نمایشگاهی برای معرفی کالاها و محصولات در نمایشگاه‌ها مورد استفاده قرار می‌گیرند. قابلیت نصب آسان با مدت زمان کوتاه، وزن پایین، استفاده بهینه از فضا و ایستایی مناسب در غرفه‌ها از جمله ویژگی‌های این نوع استندها است. استندها با مواد اولیه‌ای همچون فلز، پلکسی گلاس، کارتن پلاست و... ساخته می‌شوند.

استندهای تبلیغاتی نیز همچون نوع نمایشگاهی، از مواد اولیه مختلف و در اشکال و طرح‌های متنوعی وجود دارد. این نوع استندها این امکان را برای شرکت‌ها و تولیدکنندگان فراهم می‌آورد تا بتوانند به معرفی کالاها و خدمات خود بپردازند.



استندهای سبزی و مواد غذایی در فضای فروشگاه

استند نمایشگاهی و تبلیغاتی



انواع استندهای فروشگاهی

انواع قفسه‌های کالا، پوشاک و لوازم آرایشی و بهداشتی یک طرفه، دو طرفه و گردان



انواع یخچال های ایستاده و نیمه ایستاده



انواع یخچال‌های خوابیده با شیشه خم و تخت

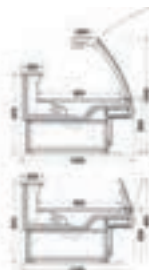

انواع فریزرهای ایستاده، خوابیده و فریزرهای ترکیبی



انواع قفسه‌های نان

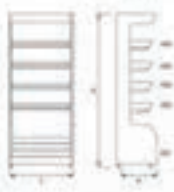

انواع قفسه‌های سبزی و میوه



انواع حفاظ و ورودی فروشگاهها



انواع حفاظ و ورودی ها و سپرها (بامپر)

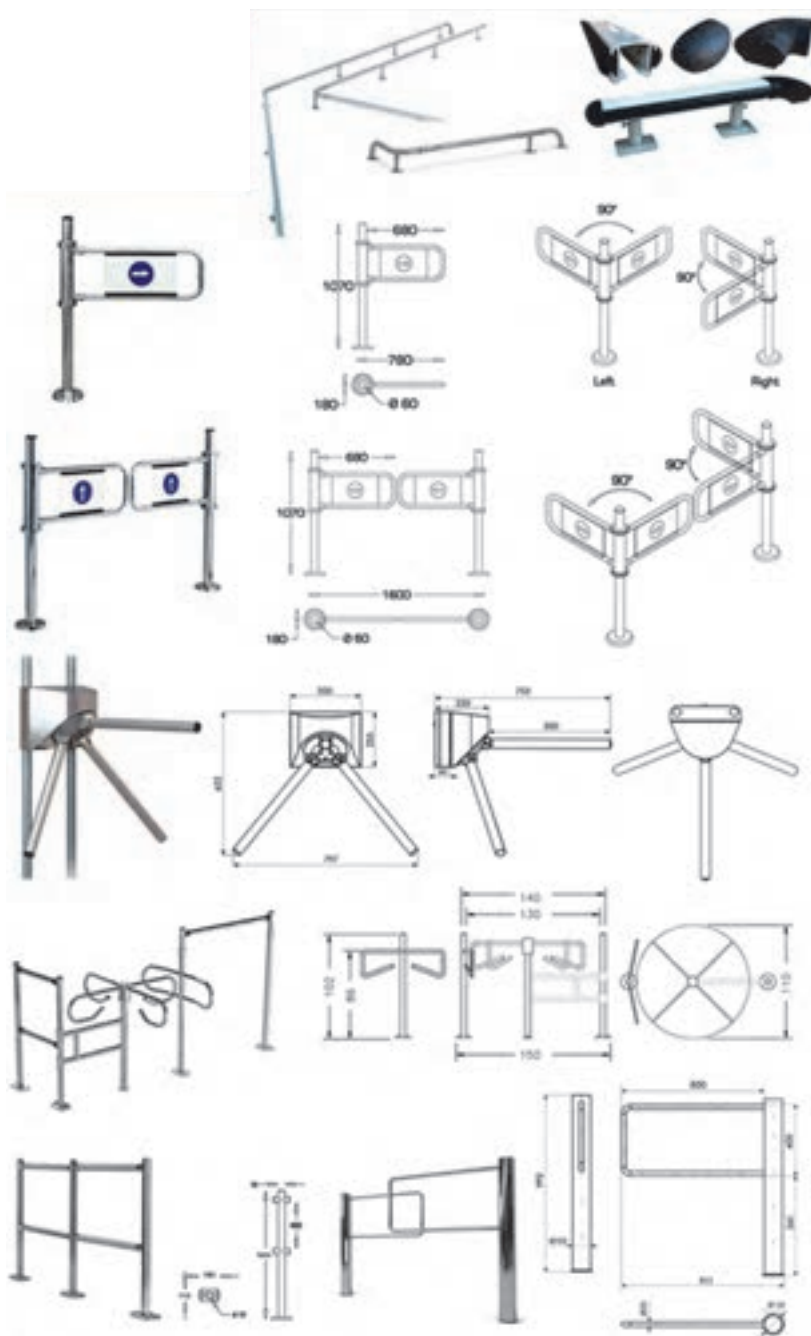

ابعاد و اندازه‌های بخش صندوق فروشگاه

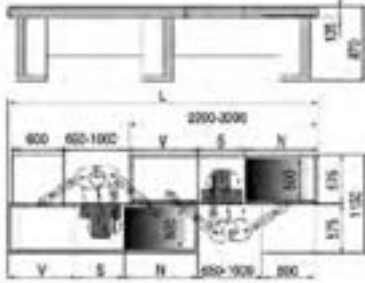

دو صندوق در مجاورت یکدیگر

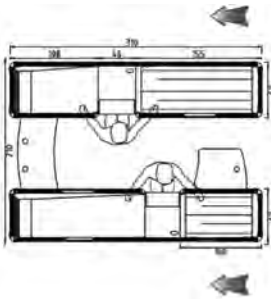

صندوق دو تایی



قفسه‌های فروشگاه

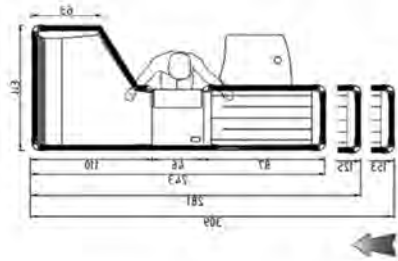

صندوق تکی

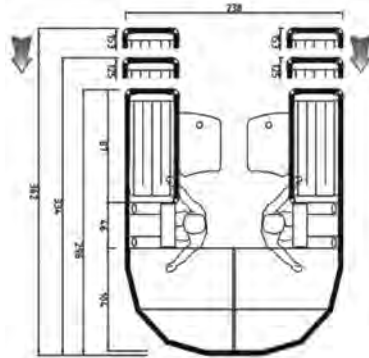
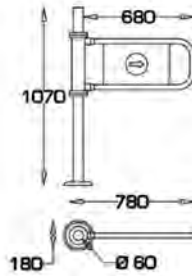

صندوق دو تایی

مصالح در معماری داخلی فضاهای فروشگاه

بتن اکسپوز: یا بتن نما به بتن‌هایی گفته می‌شود که به صورت بلند مدت یا میان مدت به عنوان نما بوده و سطح بتن، سطح نهایی کار است و بر روی آن پوشش و یا مصالح دیگری اجرا نمی‌گردد. از جمله موارد استفاده این نوع بتن‌ها می‌توان به ساختمان‌های با نمای بتن و یا پل‌ها اشاره کرد. اجرای بتن‌های اکسپوز بدین منظور نیازمند توجه و تسهیلات ویژه می‌باشد که سطح نهایی باید صاف، پرداخته شده و زیبا باشد.

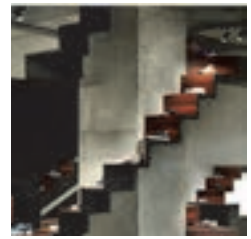

کاربرد بتن اکسپوز در نماهای داخلی و خارجی

نمای کرکره‌ای^۱ چوبی: نمای چوبی گونه‌ای از نماست که با چوب ترمو اجرا می‌شود. ترموودها^۲ الوار چوبی مناسب برای کاربردهای مختلف هستند؛ قطعاتی که در حالت عادی قابلیت کاربرد در محیط‌های بیرونی را ندارند.

چوب ترمو یا همان ترموود از طریق حرارت دادن به چوب در دمای زیر ۱۸۰ درجه سانتی‌گراد تحت شرایط خاص و با زمانی حدود ۵۰ تا ۱۰۰ ساعت بسته به نوع چوب اولیه ایجاد می‌شود. در فرایند حرارت دادن اکسیژن از محیط حذف می‌شود تا امکان سوختن چوب از بین برود. این اصلاح حرارتی با استفاده از گرما و بخار، تغییراتی اساسی در خواص چوب ایجاد می‌کند و آن را به یک ماده آب‌گریز و نفوذناپذیر تبدیل می‌کند؛ بنابراین ابعاد چوب تغییر نخواهد کرد و در اثر رطوبت تاب برنمی‌دارد.

فرآیند ترموکردن چوب نما شیوه‌های گوناگونی دارد که در آنها از روغن، بخار آب و غیره استفاده می‌شود که در تمامی این فرایندها سه مرحله خشک کردن، حرارت‌دهی و خنک‌سازی انجام می‌گیرد. ترموود بسته به نوع و کیفیت در مقابل شرایط جوی نظیر رطوبت و اشعهٔ فرابنفش خورشید از خود مقاومت نشان می‌دهد و طول عمری چندین برابر چوب معمولی دارد و عناصر شیمیایی که باعث فساد و نابودی چوب شناخته می‌شوند طی مراحل حرارت‌دهی از بین می‌روند. بیشترین استفاده از این چوب‌ها در انواع نماها و فضاهای خارجی و همچنین در فضاهای مرطوب نظیر حمام، سرویس بهداشتی، سونا، کف دور استخر و... صورت می‌گیرد.



استفاده از چوب در نما و فضای داخل فروشگاه

۱_ Louver

۲_ Thermal modified wood

نمای اسپایدر^۱: به نوعی از نماهای جدید شیشه‌ای خود ایستا (نمای پرده‌ای^۲) گفته می‌شود که در آن شیشه به وسیله اتصالات نقطه‌ای به سازه متصل می‌گردد. کاربرد اصلی نمای اسپایدر در ساختمان‌های تجاری و اداری بوده و در صفحه شیشه هیچ‌گونه سازه عمودی و افقی مشاهده نمی‌شود. به‌طور کلی نمای اسپایدر دارای سیستم متنوع ساختار سازه‌ای از سیستم سازه‌های فلزی، کابلی و شیشه‌ای است که با توجه به کاربری ساختمان، بارگذاری و هزینه از آنها استفاده می‌شود.



نمای شیشه‌ای با سیستم اسپایدر (سیستم عنکبوتی)



کف پوش اپوکسی گرانیتی طرح دار

کف پوش اپوکسی گرانیتی^۳: جایگزین مناسب برای کف پوش PVC، پارکت، سنگ، گرانیت و سرامیک است. کف پوش اپوکسی گرانیتی، مایع و یکپارچه و از جنس رزین اپوکسی است که بر روی سطوح مختلفی چون سیمان، بتن، سنگ، سرامیک، کاشی، پارکت و... قابل اجراست. از کف پوش گرانیت اپوکسی برای کف‌سازی دکوراتیو منازل مسکونی، مراکز تجاری و خرید، اماکن توریستی و هتل‌ها، رستوران، سالن‌های پذیرایی، آمفی‌تئاتر، سینما و بسیاری مکان‌های دیگر استفاده می‌شود. کف پوش اپوکسی گرانیت از چندلایه تشکیل شده، یک‌لایه پرایمر^۴ و سپس یک‌لایه رنگ دلخواه به همراه لایه پلیمری و پس از هم‌تراز کردن سطح و خشک شدن کف پوش، یک‌لایه رزین شفاف و ضد سایش اعمال می‌شود تا سطحی زیبا ایجاد شود.

۱- Spider System

۲- Curtain Wall - دیوار پرده‌ای

۳- Epoxy Granite

۴- Primer، آغازگر، مایع شفاف دو جزئی با درصد مواد جامد زیاد و ویسکوزیته کم که به واسطه قدرت نفوذ در مقاطع زیرکار و چسبندگی بسیار زیاد، بهترین آماده‌کننده زیرسازی برای اجرای انواع پوشش‌ها می‌باشد.

پانل های پیش ساخته بتن اکسپوز (نمایان)

مشخصات فنی

- 1- کاهش وزن 1000 کیلوگرمی در متر مکعب
- 2- افزایش مقاومت فشاری بتن
- 3- امکان برش طولی، عرضی و فارسی تو
- 4- مقاومت در برابر رطوبت، یخ زدگی و آتش سوزی
- 5- 40 سال عمر مفید

ابعاد و اندازه ها

1000*1000
1000*1500
1500*1500
1500*2000
2000*1500
2000*2000

1000*1500
1500*1500
1500*2000
2000*1500

1000*1000
1000*1500
1500*1500
1500*2000

2000*1000
1000*2000
1500*2000
2000*2000



انواع طرح، رنگ و بافت



پانل های پیش ساخته بتن اکسپوز (نمایان)

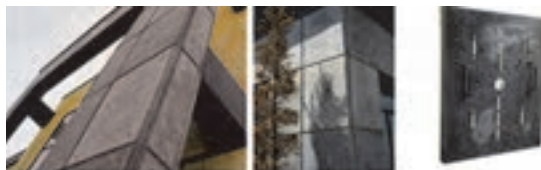

<p>■ در این روش برای آلاک روی پستیگی کار دیده می شود و به وسیله پیچ به دیوار نصب می شود.</p>	<p>■ روش نصب سریع و آسان است و تمامی اتصالات در محل صورت می گیرد.</p>	<p>■ پیشاپه به وسیله یکت و گز روی آن به دیوار پشت پنل پیچ و یا جوش داده می شود.</p>	<p>■ در این روش بر روی زیرسازی فلزی پیشاپه را با پیچ ۱۰ تا ۱۲ سانتی متر و گز پشت آن به شاسی فلزی متصل می نمایند.</p>	<p>■ در این روش برای پنل های با ضخامت ۱۰ سانتی متر استفاده می شود.</p>

▲ روش اجرای خشک

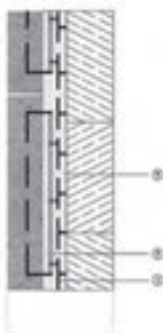

■ اجرای دولتی
در این روش از طریق ملات و اسکوپ همانند نصب سنگ به زیرسازی که به صورت شش لایه ۴ است به دیوار اجرا متصل می شود.



انواع لوورهای چوبی (دیوار کرکره‌ای) افقی و عمودی و نحوه اتصال آن به زیرسازی



نورپردازی و تجهیزات آن در فروشگاه

نمونه‌هایی از انواع نورپردازی در فروشگاه



نمادها جدول علائم و مشخصات لامپها Symbols

نوع لامپ	نمادها	نوع لامپ
لامپ کمپکت فلورسنت چهار پین	TC-DEL	لامپ کمپکت فلورسنت دو پین
لامپ کمپکت فلورسنت دو پین	TC-D	لامپ کمپکت فلورسنت مربع
لامپ کمپکت فلورسنت مربع	TC-MER	لامپ کمپکت فلورسنت بی‌لامنت سرخورد تریپل
لامپ کمپکت فلورسنت بی‌لامنت سرخورد تریپل	TC-TRE	لامپ کمپکت فلورسنت بی‌لامنت سرخورد دابل
لامپ کمپکت فلورسنت بی‌لامنت سرخورد دابل	TC-DDB	لامپ کمپکت فلورسنت
لامپ کمپکت فلورسنت	TC-L	لامپ فلورسنت خطی به قطر ۱۶ میلی متر
لامپ فلورسنت خطی به قطر ۱۶ میلی متر	TS	لامپ فلورسنت خطی به قطر ۲۶ میلی متر
لامپ فلورسنت خطی به قطر ۲۶ میلی متر	TS	لامپ فلورسنت گرد به قطر ۱۶ میلی متر
لامپ فلورسنت گرد به قطر ۱۶ میلی متر	TR-6	لامپ هالوژن رفلکتوری و لنز پاپون
لامپ هالوژن رفلکتوری و لنز پاپون	OR-CBC 61	لامپ هالوژن رفلکتوری برای مستقیم
لامپ هالوژن رفلکتوری برای مستقیم	OPR61	لامپ هالوژن و لنز پاپون ۱۲ وات
لامپ هالوژن و لنز پاپون ۱۲ وات	OF 12-w	لامپ رشته ای
لامپ رشته ای	A	لامپ گازی متال هالاید مناسب برای سرچشم G12
لامپ گازی متال هالاید مناسب برای سرچشم G12	HT	لامپ گازی متال هالاید تریپل
لامپ گازی متال هالاید تریپل	HT	لامپ گازی متال هالاید چهار پین
لامپ گازی متال هالاید چهار پین	HE	لامپ گازی متال هالاید مداری
لامپ گازی متال هالاید مداری	HD-DE	لامپ گازی بخار سدیم تریپل
لامپ گازی بخار سدیم تریپل	HGT	لامپ گازی بخار سدیم چهار پین
لامپ گازی بخار سدیم چهار پین	HGE	لامپ گازی بخار سدیم مداری
لامپ گازی بخار سدیم مداری	HD-DE	لامپ گازی بخار جیوه
لامپ گازی بخار جیوه	HBE	لامپ گازی بخار جیوه مستقیم
لامپ گازی بخار جیوه مستقیم	HBE-SD	

نوع نصب Mounting Types

نصب در سقفهای ساده آنتیاز	نصب به سقف	نصب افقی به پایه	نصب در پایه دیوار
نصب در سقفهای کاذب مستقیم یا پانل	نصب به کاذب	نصب عمودی به پایه	نصب در پایه و پاپون
نصب در سقفهای کاذب پانل و آنتیاز	نصب به آنتیاز	نصب به آنتیاز با برآمدگی	آنتیاز
نصب به آنتیاز بصورت عمود	نصب به صورت عمود	نصب در پایه آنتیاز با برآمدگی	سقفهای کاذب
نصب در سقفهای ساده پاپون	نصب به پاپون	نصب عمودی به پایه با برآمدگی و پاپون	

نوع رنگ Color varieties

RAL 9016	RAL 9002	RAL 9006	RAL 7005	RAL 9005	البرومینی آلومینیوم
----------	----------	----------	----------	----------	---------------------

کلاس مایکرو Low temperature symbols

Class II	Class I	Class I	Class I
----------	---------	---------	---------



راهنمای انتخاب چراغ مطابق با نوع سقف کاذب

نوع چراغ

نوع سقف

 <p>این مدل با کاور آبی</p> <p>چراغ 120 وات کور</p> <p>چراغ 120 وات کور</p> <p>چراغ 120 وات کور</p> <p>چراغ 120 وات کور</p> <p>چراغ 120 وات کور</p> <p>چراغ 120 وات کور</p> <p>چراغ 120 وات کور</p>	<p>سقف کاذب سازه نمایان (Exposed T-bar)</p>
 <p>چراغ 120 وات کور</p> <p>چراغ 120 وات کور</p> <p>چراغ 120 وات کور</p> <p>چراغ 120 وات کور</p> <p>چراغ 120 وات کور</p> <p>چراغ 120 وات کور</p>	<p>سقف کاذب سازه نمایان (Exposed T-bar)</p>
 <p>چراغ 120 وات کور</p> <p>چراغ 120 وات کور</p> <p>چراغ 120 وات کور</p> <p>چراغ 120 وات کور</p> <p>چراغ 120 وات کور</p> <p>چراغ 120 وات کور</p>	<p>سقف کاذب سازه پنهان (Concealed)</p>
 <p>چراغ 120 وات کور</p> <p>چراغ 120 وات کور</p> <p>چراغ 120 وات کور</p> <p>چراغ 120 وات کور</p> <p>چراغ 120 وات کور</p> <p>چراغ 120 وات کور</p> <p>چراغ 120 وات کور</p> <p>چراغ 120 وات کور</p> <p>چراغ 120 وات کور</p>	<p>سقف پانل‌دار (MDF ...)</p>
<p>• این چراغ‌ها را می‌توان در لایه سقفهای کاذب سازه‌های با سازه‌های نمایان نصب نمود</p>  <p>چراغ 120 وات کور</p> <p>چراغ 120 وات کور</p>	<p>سقف کاذب سازه پانل</p>

مشخصات و ویژگی های چراغ ها

مشخصات چراغ



چراغ های نوک که مخصوص لامپ های فلورسنت T5 و TC4 طراحی شده نمونه ایست
در رده چراغ های شبکه آلومینوس کوباز شده و صفحه آلومینیک است.
چراغ های تکفاز در نورپردازی محاور اداري، گالری های ملاقات، باشگاه ورزشگاه های ورزش، رستوران ها
و... به کار میرود.

چراغ های مربعی نوک LED و ویژگی های تازه که مزایای آن به عنوان چراغ سقفی، قابل نصب
فرمانش (SFO) در محافیر، در محافیر، برای سالن های با محیط زیست و محیط بدون رنگ مثل
90 درصد صفحه این چراغ قابلیت کنترل در هندسه اش (Dimable) را داشته و بدون کاهش در بارش
چراغ های مربعی کوباز شده لامپ الیمناس (Samp) 4-2 برده می باشد.

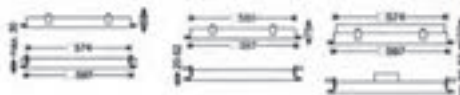

چراغ های نوک مخصوص لامپ های فلورسنت T5 و TC4 طراحی شده نمونه ایست
در رده چراغ های نوک شبکه آلومینوس کوباز شده و صفحه آلومینیک است.
چراغ های تکفاز مناسب برای سقف های کتاب سازه، انبار، سازه پیمان و پارکینگ در نورپردازی
محاور اداري، گالری های ملاقات، به کار میرود.

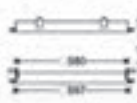

چراغ های نوک با طراحی مدرن و زیبا در مدل های LED برای محیط اداري و محاور مدرن
فرمانش می گردد. بخش کوباز شده، در محافیر، در محافیر، قابل نور زنده و زیبا
ویژگی های این چراغ است.

پانل های نوک با طراحی مدرن و زیبا
منبع نور LED برای محیط اداري و محاور مدرن فرمانش
می گردد. بخش کوباز شده، در محافیر، در محافیر، قابل نور زنده و زیبا
قابل نور زنده و زیبا، طرفه و زیبا، ویژگی های این چراغ
است.



چراغ های نوک با طراحی زیبا و مدرن به عنوان مدل جدیدی از چراغ های فلورسنت
شماره می باشد. این مدل چراغ های سقفی کتاب سازه، انبار، سازه پیمان و پارکینگ مناسب
است که می توان در محاور اداري و گالری های ملاقات، سازه، پارکینگ، نصب نمود.



چراغ های فلورسنت مناسب برای لامپ های فلورسنت T5 و TC4 برای نورپردازی محاور
اداري مدرن و... است. قابلیت نصب به صورت نوک و نوک برای سقف های کتاب سازه، انبار
و پارکینگ، بخش کوباز شده، بارش مناسب، نور استفاده از شبکه آلومینوس است.

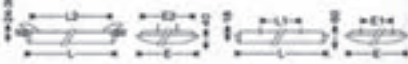

چراغ های فلورسنت نوک با استاندارد بسیار عالی و جلوه ای ویژه طراحی شده است.
قابلیت نصب مربع و آسان این چراغ ها به سقف استفاده از آن ها را در سقف های کتاب پارکینگ
مکان ساخته است.



چراغ های فلورسنت نوک برای سقف های کتاب، پارکینگ یا سقف های گازی به رنگ
سفید مناسب محیط محاور و اداري تولید می گردد.

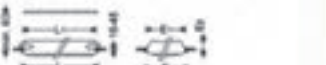

چراغ های نوک با طراحی مدرن و زیبا در مدل های LED برای محیط اداري و محاور مدرن
فرمانش می گردد. بخش کوباز شده، در محافیر، در محافیر، قابل نور زنده و زیبا
ویژگی های این چراغ است.

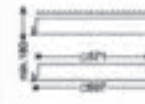

چراغ های نوک با طراحی مدرن و زیبا در مدل های با لامپ های فلورسنت T5 و TC4
برای محیط اداري و محاور مدرن فرمانش می گردد. بخش کوباز شده، در محافیر، در محافیر، قابل نور زنده و زیبا
ویژگی های این چراغ است.



چراغ های فلورسنت نوک با استاندارد بسیار عالی و جلوه ای ویژه طراحی شده است. قابلیت
نصب مربع و آسان این چراغ ها به سقف استفاده از آن ها را در سقف های کتاب سازه، انبار، سازه
پیمان ساخته است.



چراغ های فلورسنت نوک برای سقف های کتاب سازه، انبار، یا سقف های گازی به رنگ
سفید مناسب محیط محاور و اداري تولید می گردد.



مشخصات و ویژگی های چراغ ها

مشخصات چراغ

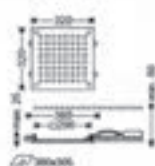

چراغ های پلاکیت LED برای نصب نوک در ساختمان های آرای و تفریحی مدرن مناسب است. عمر طولانی، قطعات روشنایی، قطعه ای فریزش (FROST), مخصوص مصرف انرژی، سازگاری با محیط زیست، کاهش رانندگی نور با بهره گیری از دیپتون، اثرشکاف شفاف با انحراف ویژه و سرپس نمود رنگ بیش از ۹۰ درصد از ویژگی های این چراغ است.

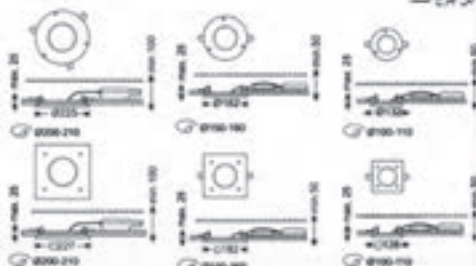

چراغ های پلاکیت نوک با پخش پخش های متنوع با اشکال، مخصوص کاربردهای تفریحی، تزیینی، با کارایی (LED) اشکالی بسیار مناسب و زیاده برای نورپردازی فضای مختلف است.



چراغ های نوک با بدنه محکم و درجه حفاظت بالا برای نصب در فضای (بیشتکلی) و انحراف ویژه مناسب برای نصب در سقف های کاذب، بکارچه فرجه می گردد.

چراغ های عمیق برای نصب نوک یا نوک در مشخصات کتاب بکارچه مناسب است. پخش نور باز و باکیفیت، قابلیت تنظیم و حرارتی بالا، حفاظت در برابر گرد و غبار و رطوبت، سهولت نصب و سرویس، سازگار محکم و پوشش با نوار در شرایط محیطی سخت و درجه حفاظت بالا از ویژگی های این چراغ است.

چراغ های عمیق برای روشنایی فضای عمیق، نظیر سالن های تئاتر، کلاب های تفریحی، سالن های ورزشی، فروشگاه ها و نواحی در گ و نظیر آن به کار می رود.

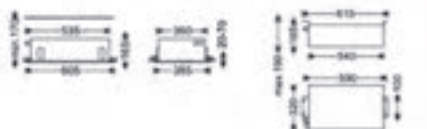

مشخصات چراغ

چراغ های خط نوک با منبع نور LED خط نوک بدون قطعات را برای روشنایی فضای آرای و تفریحی فراهم می گرد. پخش باکیفیت نور، صرفه جویی در مصرف انرژی و کاهش رانندگی نور از ویژگی های این چراغ است.

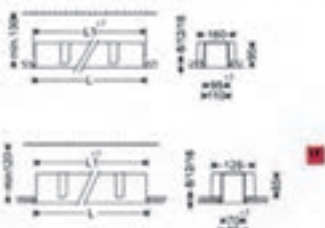

چراغ های منبع نور LED با پخش باکیفیت برای روشنایی عمومی، غیر طولانی، قطعات فریزش (FRO) مخصوص در مصرف انرژی، سازگاری با محیط زیست و سرپس نمود رنگ بیش از ۹۰ درصد از ویژگی های این مدل چراغ است.

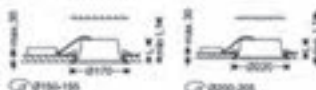

چراغ های نوک در طرح های گوناگون برای نصب در سطوحی با اشکال مختلف به منظور نورپردازی عمومی یا عمومی در فضای آرای، مسکونی، فروشگاه ها و... تولید می گردد. چراغ های برای کاربردهای مختلف ۱۲ رانه، ۲۲۰ رانه یا LED مناسب است. چراغ های ۲۰ فرجه نیز برای کاربردهای مختلف ۱۲ رانه، ۲۲۰ رانه یا LED مناسب است و در آن ها نظیر رانندگی بیش نور تا ۲۰ فرجه امکان پذیر است. چراغ های ۹۰ فرجه مناسب کاربردهای مختلف ۱۲ رانه، ۲۲۰ رانه و برای قابلیت تغییر و نظیر رانندگی بیش نور تا حدود ۲۲۰ فرجه در سطح قوی و بین سطح تا ۹۰ فرجه در سطوح عمود بر سطح قوی است.

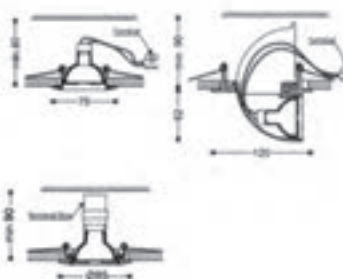

خلاصه مراحل ترسیم نقشه های اجرایی

۴- خلاصه مراحل ترسیم نقشه های اجرایی فضاهای فروشگاهی

								تعرفی جنس مصالح در رنگها																																
								اعین جنس مصالح رنگ و رنگدانه بارنگ																																
								رسو گلابی کف- جانپوش های گلابی																																
								اندازه گلابی دقیق جزئیات سقف کلاب																																
								سقف پستی سقف ها بر اساس نوع اجرا و کد از نقاشی با رنگ																																
								رسو شکستگی های موجود در سقف																																
								موبلنت و ایجاد بارشودا																																
								رسو شکستگی ازجمله در نما																																
								تعرفی جنس مصالح																																
								رسو خطوط نظیر و له های بر روی نما																																
								اعین از رنگ های از نقاشی																																
								تعیین مصالح دیوارهای داخلی																																
								تعیین تجهیزات نورپردازی																																
								جزئیات بزرگ گرمس باقی																																
								جزئیات سقف کلاب																																
								اندازه COB پنلر																																
								نیم پانه ای افراط و پنلر ها																																
								رسو خطوط برش و محدود ساز گلابی																																
								اندازه گلابی داخلی و خارجی																																
								تعرفی رنگ ها در قسمت راهپلهای نشانی																																
								رنگ آسوزی مشخص بر اساس شکل و اندازه																																
								فرز گویی مشخص در محل مشخصی ها																																
								تعیین مسیر حرکت مشافرن																																
								راهپلهای نشانی-اتصالات شمال- جنوب نشانی																																
								ملاقی از فضای داخلی- خط مسیر پناه از داخلی از نقاشی- جانپوش گلابی																																
								اندازه گلابی فضای آسوزی																																
								خط چین ها																																
								محداسی کلی تجهیزات																																
								خطوط مکانیک- پنلر ها- خط رسو- برش آسوزی																																
								از کف گلابی داخلی و خارجی																																
								افراط و پنلر ها																																
								دیوارهای برش خورد																																
								فرز گویی- محلتهای و رنگی- محلتهای آسوزی ها																																
								آسوزی های کلی و مشخصی																																

جدول خلاصه مراحل ترسیم نقشه های اجرایی فضاهای فروشگاهی

- توضیح در پلان نورپردازی: بزرگ تر ترسیم می شود که در جدول توضیح یافته است.
- رسو اجرای دیوار داخلی
 - رسو اجرای دیوار بیرونی
 - رسو اجرای کف
 - رسو اجرای سقف
 - رسو اجرای دیوارهای جانبی
 - رسو اجرای دیوارهای شیب دار
 - رسو اجرای دیوارهای آسوزی
 - رسو اجرای دیوارهای ایزر ترانسیمی

پالت رنگ: پالت رنگ مجموعه چند رنگ انتخابی از دایره رنگ است که بر اساس قانون خاصی در کنار هم مورد استفاده قرار می‌گیرند. باید گفت، بهترین ابزار برای تولید پالت رنگ الهام گرفتن از طبیعت است. قبل از هر چیز لازم است برای انتخاب یک پالت رنگ مناسب تعیین کنید هر فضا، می‌خواهد چه نوع احساسی را القا کند. بر اساس کاربری، شکل، ساختار و اندازه فضایی که برای فروشگاه در نظر گرفته‌اید، رنگ مناسب، مفهومی متفاوت پیدا می‌کند. به علاوه اینکه باید تعیین شود که چه کالاهایی قرار است در این فضا در معرض فروش قرار داده شوند. مشتریان این فروشگاه چه کسانی و با چه شرایط سنی، اجتماعی خواهند بود. فضای بیرونی اطراف فروشگاه چه وضعیتی دارد و

به طور کلی برای داشتن فضایی متعادل لازم است از هر دو تونالیته، سرد و گرم رنگ‌ها استفاده شود. به عنوان مثال برای ایجاد یک جو با القای حس آرامش در یک فضا، رنگ خاموش و یا رنگ‌های خنک انتخاب می‌شود و برای القای احساس پرنرژی بودن، از رنگ‌های بیشتر اشباع شده و یا تونالیته گرم استفاده می‌گردد.

با استفاده از دایره رنگ و روانشناسی رنگ می‌توان رنگ‌های مناسب را برای هر فضا انتخاب نمود. بنابراین می‌توان گفت آشنایی با دایره رنگ و استفاده صحیح از آن یک ابزار ضروری برای طراحی دکوراسیون است. در تصاویر زیر چند نمونه استفاده از پالت رنگ در فضای فروشگاه‌ها را مشاهده می‌نمایید.



پالت رنگ با الهام از طبیعت

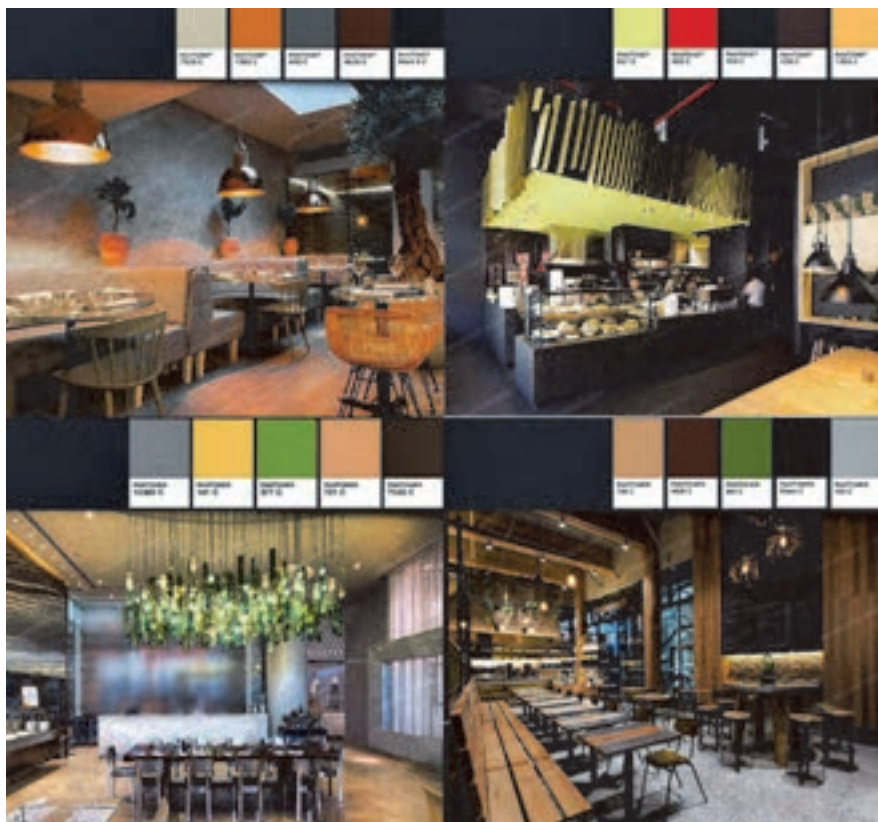

کاربرد پالت رنگ در انتخاب رنگ و مصالح داخل فضا

در جدول زیر، دستوراتی که در کتاب درسی آمده‌اند، و از طریق Command line قابل اجرا می‌باشند، به همراه خلاصه دستور، کلید میان‌بر و توضیحات دستور آورده شده است. همچنین مواردی نیز وجود دارند که خارج از کتاب درسی بوده و پیشنهاد می‌شود با تحقیق فراگرفته شوند که این موارد با یک ستاره در کنار نام دستور مشخص شده‌اند. علاوه بر این، مواردی نیز که کلید میان‌بر آنها یکی از کلیدهای F۱ تا F۱۲ در بالای صفحه کلید می‌باشد، با دو ستاره مشخص شده‌اند. مواردی که فاقد خلاصه دستور و یا کلید میان‌بر می‌باشند، بایستی از طریق تایپ کامل عبارت دستوری، اجرا شوند.

ردیف	عنوان دستور	کلید میان‌بر یا خلاصه دستور	توضیحات
۱	Align*	AL	جهت انجام دستورات Move, Rotate و Scale به صورت ترکیبی
۲	Arc	A	ترسیم کمان
۳	Area	AA	استخراج مساحت
۴	Array	AR	آرایه‌سازی
۵	Audit	-	رفع مشکلات فایل
۶	Auto Snap **	F۱۱	رهگیری دنباله شکل‌ها
۷	Autocad text window**	F۲	نمایش پنجره متن اتوکد (نمایش تاریخچه دستورات و گزارشات دستوری)
۸	Block	B	ایجاد بلوک
۹	Block Edit	Double Click یا BE	ویرایش بلوک
۱۰	Boundry	BO	ایجاد خط مرزی یکپارچه
۱۱	Break	BR	شکستن خط، کمان، منحنی، چند خطی
۱۲	Chamfer	CH	ایجاد بیخ
۱۳	Circle	C	ترسیم دایره

ردیف	عنوان دستور	کلید میان بُر یا خلاصه دستور	توضیحات
۱۴	Close	-	بستن یک فایل جاری
۱۵	Copy	CO	کپی
۱۶	DimAligned	DAL	اندازه‌گذاری مورب
۱۷	DimAngular	DAN	اندازه‌گذاری زاویه
۱۸	DimArc	DAR	اندازه‌گذاری طول کمان
۱۹	DimBaseline	DBA	اندازه‌گذاری مبنایی
۲۰	DimCenter	DIMCEN	اندازه‌گذاری مرکز دایره و کمان
۲۱	DimContinue	DCO	اندازه‌گذاری ادامه دار
۲۲	DIMDLI	-	متغیر سیستمی، برای تعیین فاصله خودکار در دستور DIMSPACE
۲۳	DimEdit	-	ویرایش اندازه‌گذاری انجام شده
۲۴	Dimension Space	DIMSPACE	منظم سازی فاصله بین اندازه‌گذارهای موازی
۲۵	Dimension Style	D	ایجاد و یا تنظیم سبک‌های اندازه‌گذاری
۲۶	DimLinear	DLI	اندازه‌گذاری خطی
۲۷	DimOrdinate	DOR	اندازه‌گذاری مختصات نقاط
۲۸	DimRadius	DRA	اندازه‌گذاری شعاع
۲۹	Distance	Di	استخراج فاصله بین دو نقطه
۳۰	Divide	DIV	تقسیم خط، منحنی، کمان، چند خطی به فواصل یکسان

ردیف	عنوان دستور	کلید میان بُر یا خلاصه دستور	توضیحات
۳۱	Dynamic Input **	F۶	ابزار کمکی در داخل و یا خارج از دستورات
۳۲	Ellipse	EL	ترسیم بیضی
۳۳	Erase	E	حذف شکل‌ها و موضوعات ترسیم شده
۳۴	Exit	Alt + F۴	خروج از برنامه
۳۵	Explode	X	متلاشی کردن یک بلوک یا چند خطی به شکل‌های تشکیل دهنده آن
۳۶	Extend	EX	امتداد دادن خطوط، کمان، منحنی یا چند خطی تا جایی که به شکل مقصد برسند.
۳۷	Fillet	F	گرد کردن و همچنین به هم رساندن دو خط غیرموازی
۳۸	Filter *	FI	انتخاب پیشرفته و گزینشی شکل‌ها و موضوعات ترسیم شده
۳۹	Gradient	-	ایجاد هاشور از نوع طیف رنگی
۴۰	Grid **	FV	فعال یا غیرفعال کردن صفحه شطرنجی
۴۱	Group	G	ایجاد گروهی از شکل‌ها
۴۲	Group Off	Ctrl + Shift + A	فعال یا غیرفعال کردن گروه‌بندی‌هایی که با دستور Group ایجاد شده باشند.
۴۳	Hatch	BH	ایجاد هاشور - پنجره تنظیمات در اجرا از طریق پلت ریبون و اجرا از طریق خط فرمان متفاوت می‌باشد.
۴۴	Help **	F۱	باز کردن راهنمای داخلی برنامه

ردیف	عنوان دستور	کلید میان بُر یا خلاصه دستور	توضیحات
۴۵	IDPoint	ID	استخراج مختصات نقطه
۴۶	Insert	I	وارد کردن یک فایل یا یک بلوک به فایل جاری
۴۷	Join	J	یکپارچه کردن چند شکل (خط، کمان، چند خطی) به هم پیوسته و در امتداد هم
۴۸	Kateb	-	ایجاد نوشته فارسی تک خطی - جزء دستورات پیش فرض برنامه اتوکد نمی باشد و تنها با بارگذاری فایل kateb.lsp قابل اجرا خواهد بود.
۴۹	Layer Properties	LA	باز کردن پنجره تنظیمات لایه بندی
۵۰	Line	L	ترسیم خط
۵۱	List	Li	گزارش گیری از موضوعات انتخاب شده
۵۲	LTScale	LTS	تنظیم اندازه در خطوط بریده (خط چین، خط نقطه و ...)
۵۳	Match Properties	MA	یکسان سازی مشخصات شکلها
۵۴	Measure	MEA	اندازه گیری فاصله، شعاع، زاویه و مساحت
۵۵	Mirror	MI	قرینه سازی
۵۶	Move	M	جابجایی
۵۷	Mtext	T یا MT	ایجاد نوشته (انگلیسی) چند خطی با امکانات ویرایشی
۵۸	New	Ctrl + N	ایجاد یک فایل جدید
۵۹	Object Snap **	F۳	فعال و یا غیرفعال کردن ابزار گیره شکلها
۶۰	Offset	O	ایجاد خطوط موازی (خط، کمان، چند خطی)

ردیف	عنوان دستور	کلید میان بُر یا خلاصه دستور	توضیحات
۶۱	Ortho Mode **	F۸	فعال و یا غیرفعال کردن ابزار ترسیم عمودی
۶۲	Over Kill	OV	انتخاب و حذف موارد اضافه و منطبق بر هم
۶۳	Pan	فشردن گلنک ماوس یا P	جابه جایی مسطح دید
۶۴	Pline	PL	ترسیم چندخطی
۶۵	Plot یا Print	Ctrl + P	تهیه چاپ
۶۶	Point	PO	ترسیم نقطه
۶۷	Polar Tracking **	F۱۲	فعال یا غیرفعال کردن ابزار ردیابی قطبی
۶۸	Polygon	POL	ترسیم چندضلعی
۶۹	Properties	Ctrl + ۱	باز کردن یا بستن پنجره مشخصات شکل‌ها
۷۰	Purge	PU	حذف اطلاعات استفاده نشده در فایل جاری
۷۱	Quick Dimension	QD	اندازه گذاری سریع با کمک گیری از گزینه‌های دستوری مختلف
۷۲	Quit	Ctrl + F۴	خروج از فایل
۷۳	Recover	-	رفع اشکال یک فایل اتوکد که آسیب دیده و باز نمی‌شود
۷۴	Recrangle	REC	ترسیم مستطیل
۷۵	Redo	Ctrl + Y	لغو آخرین بازگشت
۷۶	Redraw	R	حذف نقاط موقت
۷۷	Regen	RE	بازسازی نمایش ترسیم

توضیحات	کلید میان بُر یا خلاصه دستور	عنوان دستور	ردیف
دوران دادن	RO	Rotate	۷۸
ذخیره فایل جاری	Ctrl + S	Save	۷۹
ذخیره فایل جاری به نام جدید	Ctrl + Shift + S	Save As	۸۰
تغییر مقیاس شکل‌های ترسیم شده	SC	Scale	۸۱
فعال یا غیرفعال کردن گیره نقاط شطرنجی	F۹	Snap **	۸۲
ترسیم منحنی	SPL	SPLine	۸۳
کشیدگی خطی	S	Stretch	۸۴
ایجاد نوشته (انگلیسی) یک خطی	-	Text	۸۵
ایجاد یا تنظیم سبک نوشتار	ST	Text Style	۸۶
برش خطوط، کمان، چند خطی، منحنی نسبت به یک یا چند شکل	TR	Trim	۸۷
بازگرداندن آخرین تغییرات	U یا Ctrl + Z	Undo	۸۸
تجزیه یک گروه به عناصر تشکیل دهنده آن	-	UnGroup	۸۹
تنظیمات واحدها	UN	Units	۹۰
ترسیم خطوط بی‌نهایت	XL	Xline*	۹۱
بزرگ‌نمایی یا کوچک‌نمایی نمایش ترسیمات در صفحه نمایش	Z	Zoom	۹۲

جدول ۲۵۵ رنگ برنامه اتوکد

این جدول در فایل به نام chroma.dwg در پوشه support و در محل نصب برنامه وجود دارد. رنگ‌های ۱ الی ۹ معمولاً بیشترین استفاده را در ترسیم خطوط اصلی نقشه‌کشی مانند دیوار، در، پنجره، هاشور، خطوط مقطع و... دارند. به هر کدام از این رنگ‌ها، یک سبک چاپی اختصاص داده شده است که می‌توانیم آنها را در پنجره دستور Plot، در بخش Plot style table (pen assignment) تنظیم نماییم.

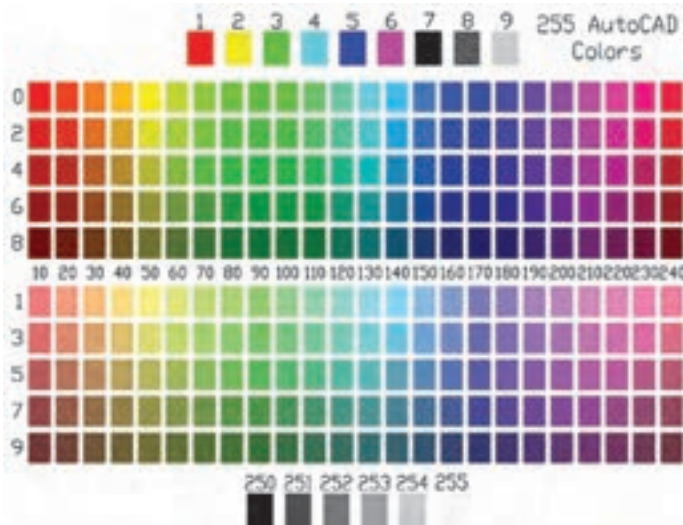

نمونه‌ای از تنظیمات اندازه گذاری

یک نمونه پیشنهادی برای اندازه‌گذاری یک فایل نقشه‌کشی معماری که با واحد متر ترسیم شده است و می‌خواهیم آن را با واحد سانتی‌متر اندازه‌گذاری نماییم. در تنظیمات این فایل اندازه‌گذاری‌ها ۱۰۰ برابر شده‌اند تا به سانتی‌متر تبدیل شوند. نام سبک اندازه‌گذاری که برای اندازه‌گذاری پلان، نما و مقطع در نظر گرفته شده است «۱۰۰-۱» می‌باشد.



تنظیمات خطوط (Lines)

همان طور که در تصویر زیر می‌بینید، رنگ خطوط اندازه‌گذاری به رنگ Red یا همان رنگ شماره ۱ در جدول رنگ‌های استاندارد تعیین شده است. معمولاً رنگ خطوط اندازه‌گذاری را طوری تنظیم می‌نماییم که در صفحه نمایش، علی‌رغم اینکه به خوبی دیده می‌شوند، ولی از خطوط اصلی نقشه‌کشی کمتر به چشم آیند، تا خوانایی نقشه‌ها را در مانیتور کامپیوتر کاهش ندهند. از طرف دیگر معمولاً خطوط اندازه‌گذاری (با کمک تعیین ضخامت برای سبک رنگ مربوط به آنها در هنگام چاپ) با ضخامت کم مانند ۰/۰۹ چاپ می‌شوند.



تنظیمات علائم و فلش‌ها (Symbols and Arrows)



تنظیمات نوشته (Text)

در اینجا، نوشته به رنگ Yellow یا رنگ شماره ۲ در جدول رنگ‌های استاندارد اتوکد تعیین شده است. با این کار هم خوانایی عدد اندازه‌گذاری در مانیتور بالاتر می‌رود، و هم می‌توان در هنگام چاپ برای سبک رنگ شماره ۲ ضخامتی مناسب مانند ۰/۱۸ را تعیین نماییم.



دقت نمایید که در تنظیمات نوشته، از یک سبک نوشتاری با قلم انگلیسی و به نام Romans استفاده شده است که تنظیمات این سبک نوشتاری در شکل زیر مشخص است.



(نحوه جاگیری نوشته‌های اندازه گذاری شده (Fit))

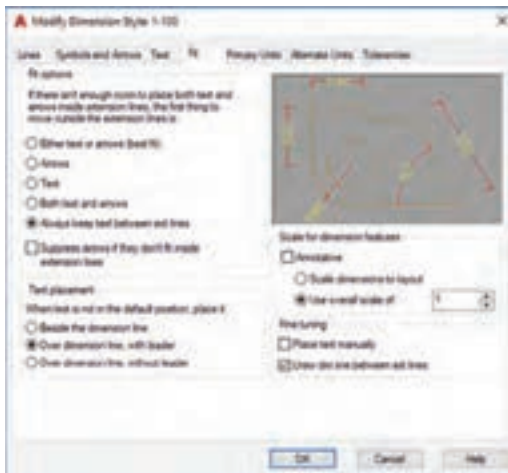



واحد اندازه گذاری (Primary Units)
 برای نمایش اندازه‌گذاری به واحد سانتی‌متر، در نقشه‌ای که با واحد متر ترسیم شده است، بایستی اندازه‌گذاری‌ها را صد برابر نمایید. بدین منظور عدد Scale Factor را مساوی ۱۰۰ قرار می‌دهیم. دقت نمایید چنانچه این گزینه بر روی عدد یک تنظیم شده باشد، اندازه‌گذاری‌ها با همان مقیاس موجود در ترسیم، به نمایش در خواهد آمد.

نمونه ای از لایه بندی در اتوکد

در شکل زیر، یک نمونه از تنظیمات بخش تنظیمات لایه‌ها (Layer properties) آمده است. دقت نمایید که براساس نیاز، سلیقه، استاندارد کاری خود و یا محیط کاری که در آن فعالیت می‌نمایید، می‌توان به ایجاد لایه‌هایی با نام‌های مختلف و تنظیمات مختلف رنگ، نوع خط و... اقدام نمود.



برای ترسیم خطوط اصلی و کمکی و همچنین موضوعات ترسیمی مختلف، لایه‌های مختلفی با تنظیمات متفاوت ایجاد و استفاده می‌شوند. به عنوان مثال لایه‌های ۱، ۲ و ۳ برای ترسیم خطوط پنجره‌ها و خطوطی که به صورت نما (برش نخورده) دیده می‌شوند. لایه ۴ برای خطوط برش خورده و لایه ۷ و همچنین لایه wall برای ترسیم خطوط برش دیوار در پلان و یا مقطع استفاده می‌شوند. علاوه بر این موارد لایه Dim برای اندازه‌گذاری‌های عمومی و لایه DIM_AX برای

اندازه‌گذاری بر این موارد لایه Dim برای اندازه‌گذاری‌های عمومی و لایه DIM-AX برای اندازه‌گذاری خطوط آکس‌بندی استفاده شده‌اند. لایه‌های AXE و Column برای ترسیم و دسته‌بندی خطوط آکس و ستون‌گذاری استفاده شده‌اند. لایه Hatch برای ترسیم هاشورها و لایه Text نیز برای دسته‌بندی نوشته‌ها استفاده شده‌اند.

سبک ضخامت خطوط چاپ

(Plot Style Table | Pen Assignment)

در این قسمت، به عنوان نمونه، برخی از سبک‌های ضخامت خطوط چاپ توضیح داده شده است. سبک چاپ برای رنگ شماره ۱ (Red)



همان‌طور که در شکل ملاحظه می‌نمایید، رنگ چاپی برای این سبک مشکی (Black) در نظر گرفته شده است. ضخامت چاپ (Line Weight) نیز بر روی 0/1 mm تنظیم شده است و بنابراین کلیه خطوط و موضوعاتی که با این رنگ کشیده شده‌اند، در هنگام چاپ، اگر این تنظیمات را داشته باشند، به رنگ مشکی و با ضخامت 0/1 mm، چاپ خواهند شد.



همان طور که در شکل ملاحظه می‌نمایید، در این سبک، رنگ چاپ شونده (Color) بر روی گزینه Use object color تنظیم شده است، بنابراین کلیه خطوط و موضوعاتی که با این رنگ کشیده شده‌اند، در هنگام چاپ، اگر این تنظیمات را داشته باشند، به رنگ طوسی و با ضخامت 0/13 mm، چاپ خواهند شد. در بسیاری موارد، رنگ چاپ را برای هاشورهای از نوع Solid، در نقشه‌هایی که به صورت تک رنگ (با چاپگرهای فقط دارای رنگ مشکی) چاپ می‌شوند یکی از رنگ‌های ۸ یا ۹ و گاهی اوقات نیز یکی از رنگ‌های ۲۵۰ الی ۲۵۵ در نظر می‌گیرند. در نتیجه، این قسمت‌های هاشور خورده، به رنگ طوسی چاپ خواهد شد و باعث ایجاد تیرگی و سیاهی بیش از اندازه، در نقشه چاپ شده نخواهند شد.

جدول ارزش گذاری ضخامت خطوط در لایه‌ها

جدول زیر، پیشنهادی برای نام گذاری لایه‌ها و همچنین، تعیین رنگ لایه، رنگ چاپ، ضخامت چاپ و نوع خط می‌باشد. می‌توانیم برای هر موضوع ترسیم، یک نام لایه متناسب داشته باشیم، مانند دیوار، پنجره، گیاهان و... در جدول زیر ضخامت خطوط، به صورت پیشنهادی و بر اساس کاغذ A3 در نظر گرفته شده است. برای کاغذهای کوچک تر و یا نقشه‌های دارای جزئیات بسیار زیاد و نزدیک به هم، معمولاً ضخامت‌های بالاتر از ۰/۴ را کمتر در نظر می‌گیرند؛ همچنین برای کاغذهای بزرگ‌تر مانند A0 نیز ضخامت خطوط در برخی از لایه‌ها، بسته به پیچیدگی نقشه می‌تواند بیشتر در نظر گرفته شود. در هنگام تهیه چاپ در دفاتر فنی، بایستی براساس لایه‌های موجود در فایل، چنین جدولی را به چاپ گیرنده نقشه ارائه دهید تا ضخامت و رنگ خطوط مطابق با نظر شما و به طور صحیح چاپ شوند.

نوع خط	رنگ چاپ	ضخامت چاپ	شماره رنگ	رنگ لایه	اسم لایه
CONTINUOUS	Black	۰/۱	۱	Red	۱
CONTINUOUS	Black	۰/۲	۲	Yellow	۲
CONTINUOUS	Black	۰/۳	۳	Green	۳
CONTINUOUS	Black	۰/۴	۴	Cyan	۴
CONTINUOUS	Black	۰/۷	۵	Blue	۵
CONTINUOUS	Black	۰/۶	۶	Magenta	۶
CONTINUOUS	Black	۰/۴۵	۷	White	۷
DASHDOT	Black	۰/۰۵	۱۵۵	۱۵۵	Axe
CONTINUOUS	Black	۰/۱	۱	Red	DIM
CONTINUOUS	Black	۰/۱	۴	Cyan	Column
CONTINUOUS	Black	۰/۱	۱	Red	FURNITURE
CONTINUOUS	8	۰/۱	۸	۸	HATCH
HIDDEN	Black	۰/۱	۹	۹	HIDDEN
CONTINUOUS	Black	۰/۱	۱	Red	Furniture
CONTINUOUS	Black	۰/۱۶	۴۱	۴۱	Text
CONTINUOUS	Black	۰/۱۲	۲	Yellow	Nivo

mm	Unit	مقیاس نقشه	واحد ترسیم
۲	۲۰۰	۱:۲۰	متر
۲/۵	۱۰۰	۱:۲۵	متر
۵	۱۰۰	۱:۵۰	متر
۱۰	۱۰۰	۱:۱۰۰	متر
۲۰	۱۰۰	۱:۲۰۰	متر
۲۰	۱۰	۱:۲۰	سانتی‌متر
۲۵	۱۰	۱:۲۵	سانتی‌متر
۵۰	۱۰	۱:۵۰	سانتی‌متر
۱۰۰	۱۰	۱:۱۰۰	سانتی‌متر
۲۰۰	۱۰	۱:۲۰۰	سانتی‌متر

مدارک اصلی نقشه‌های اجرایی معماری داخلی (مرحله دوم)

- ۱ پلان اندازه‌گذاری:** پلان کلیه طبقات با اندازه‌گذاری کامل و کدگذاری‌های لازم معرفی می‌شود.
- ۲ پلان مبلمان:** در پلان کلیه طبقات اصلی نام فضاهای داخلی آن ذکر شده و مبلمان اصلی آن با مقیاس صحیح ترسیم می‌گردد.
- ۳ پلان معکوس (پلان سقف کاذب):** یکی از مدارک خاص نقشه‌های مرحله دوم، پلان معکوس از سقف کاذب داخلی فضاها بوده و تراز و جنس سقف کاذب معرفی می‌گردد.
- ۴ پلان کف‌سازی:** یکی از مدارک تخصصی نقشه‌های معماری داخلی، پلان کف‌سازی می‌باشد. در این پلان محدوده کف‌سازی داخلی فضاها ترسیم شده و مشخصات، جنس و ابعاد مصالح کف‌سازی معرفی می‌گردد.
- ۵ نماهای خارجی (پیرامونی):** نماهای پیرامونی در نقشه‌های مرحله دوم با معرفی دقیق و کامل مصالح نما، بازشوها و ترازهای ارتفاعی معرفی می‌شود.
- ۶ نماهای داخلی (طراحی داخلی):** یکی از مدارک تخصصی نقشه‌های معماری داخلی، ترسیم نماهای داخلی فضاهای خاص می‌باشد. ترسیم کلیه عناصر دیوار با معرفی دقیق و کامل

مصالح دیوار، عناصر تزئینی و تأسیساتی معرفی می‌شود.

۷ **مقاطع طولی و عرضی:** مقاطع اجرایی پروژه با ارائه جزئیات و اطلاعات بیشتر از مقاطع مرحله اول ترسیم و اندازه‌گذاری می‌شود.

۸ **بزرگ‌نمایی پلان (layout):** بزرگ‌نمایی از فضاهای خاص و آبریزگاهی که دارای عناصر و تجهیزات بیشتری بوده و می‌باید در مقیاس $\frac{1}{50}$ و یا بزرگ‌تر ارائه شود.

۹ **مقطع موضعی و برش تفصیلی دیوار (wall section):** جهت معرفی جزئیات اجرایی و مصالح کف، دیوار، سقف کاذب و سقف سازه‌ای در یک برش عمودی از یک دیوار خارجی با مقیاس $\frac{1}{20}$ یا $\frac{1}{25}$ ترسیم می‌شود.

۱۰ **جزئیات اجرایی (Details):** نحوه و روش اجرای مصالح گوناگون در بخش‌های مختلف ساختمان با ارائه جزئیات اجرایی با مقیاس بزرگ $\frac{1}{2}$ تا $\frac{1}{10}$ معرفی می‌شود.

۱۱ **جدول نازک کاری:** مصالح نازک کاری تمامی سطوح کلیه فضاهای داخلی (کف، دیوار، سقف) از جهت نوع، جنس، ابعاد و رنگ در جدول مشخصی معرفی می‌گردد.

علائم اختصاری

T.O.F. (Top Of Floor Level)	تراز کف تمام شده معماری
T.O.S. (Top Of Slab Level)	تراز کف تمام شده سازه
B.O.B. (Bottom Of Beam Level)	تراز زیر تیر اصلی
B.O.W. (Bottom Of Window Level)	تراز زیر پنجره
T.O.W. (Top Of Window Level)	تراز روی پنجره
T.O.R. (Top Of Railing)	تراز روی دست‌انداز
O.K.B. (Ocupenci Kingstone Benchmark)	ارتفاع کف پنجره

حروف اختصاری رایج در نقشه‌کشی مرحله دوم

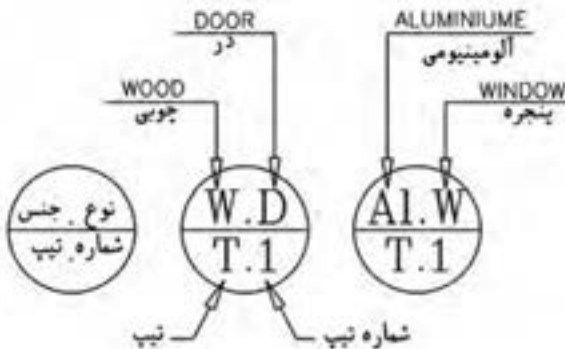

نحوه کدگذاری در علائم تیپ‌بندی در و پنجره در نقشه‌های مرحله دوم

نمونه جدول نازک کاری مرحله دوم ساختمان

سقف کاذب		دیوار			قرنیز		کف		اسم فضا	شماره فضا	طبقه
رنگ	جنس	رنگ	پوشش نهایی	آستر- زبرسازی	ارتفاع	جنس	ابعاد	جنس			
									پارکینگ	۱	همکف
									پیش‌ورودی (آستانه)	۲	
									لابی و رختکن	۳	
									پلکان ارتباطی	۴	
									حیاط	۵	
									فضای غذاخوری	۶	اول
									فضای نشیمن	۷	
									اتاق خواب والدین	۸	
									اتاق خواب فرزندان	۹	
									آشپزخانه	۱۰	

نمودار مراحل انتخاب مشاور و وظایف آن

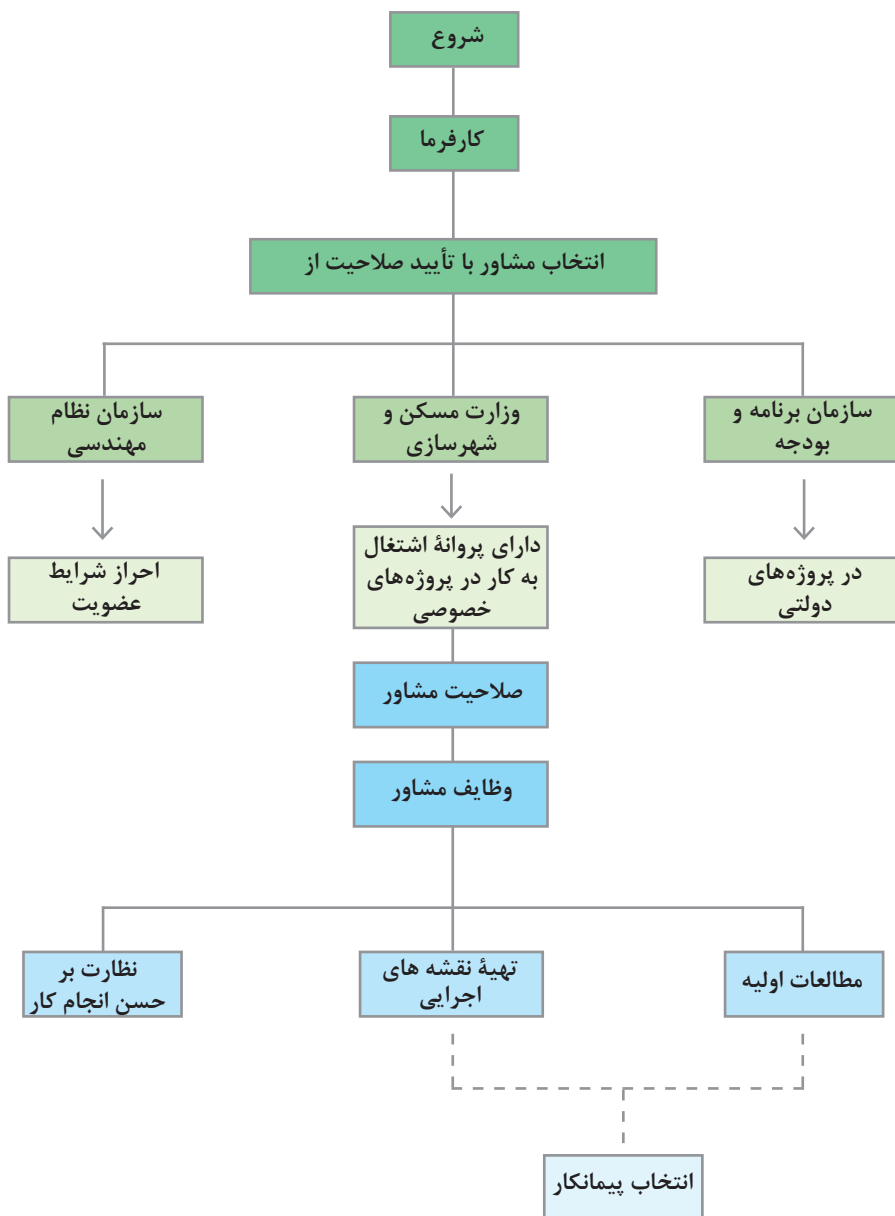

نمودار ارتباطی عوامل اجرایی در پروژه‌های ساختمانی

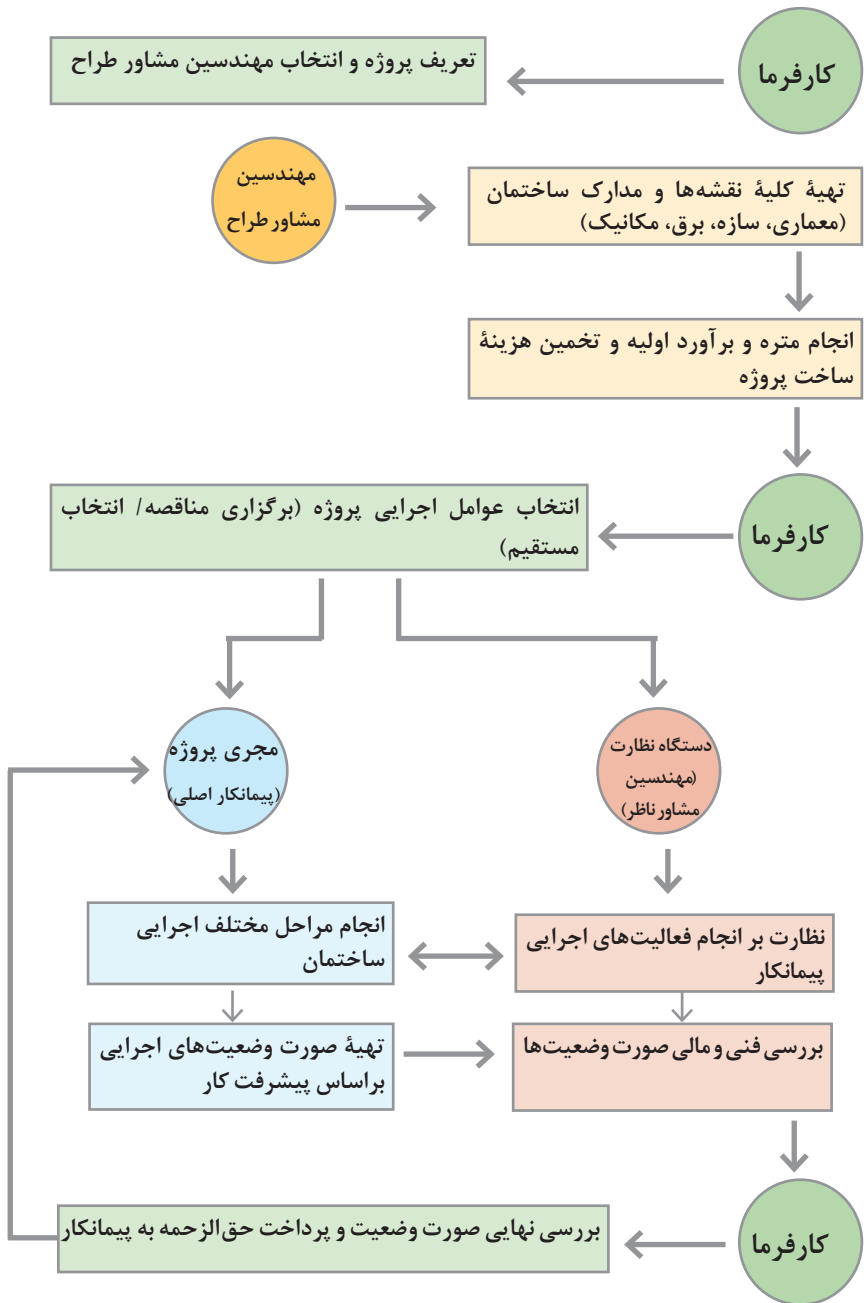

سرفصل‌های فهرست بهای ابنیه

شرح ردیف‌های فهرست بهای ابنیه به نحوی تهیه شده که اقلام عمومی کارهای رشته ابنیه را در فصل‌های مجزا زیر پوشش قرار دهد. فصول فهرست بها ابنیه به شرح ذیل می‌باشد.

<p>فصل شانزدهم. کارهای فولادی سبک فصل هفدهم. کارهای آلومینیومی</p>	<p>مشترک نازک کاری و سفت کاری</p>	<p>فصل اول. عملیات تخریب فصل دوم. عملیات خاکی با دست فصل سوم. عملیات خاکی با ماشین فصل چهارم. عملیات بنایی با سنگ</p>	<p>مراحل تخریب و خاک‌برداری</p>
<p>فصل هجدهم. اندودکاری و بندکشی فصل نوزدهم. کارهای چوبی فصل بیستم. کاشی و سرامیک کاری فصل بیست و یکم. فرش موزائیک فصل بیست و دوم. کارهای سنگی با سنگ پلاک فصل بیست و سوم. کارهای پلاستیکی و پلیمری فصل بیست و چهارم. برش و نصب شیشه فصل بیست و پنجم. رنگ آمیزی</p>		<p>فصل پنجم. قالب‌بندی چوبی فصل ششم. قالب‌بندی فلزی فصل هفتم. کارهای فولادی با میلگرد فصل هشتم. بتن درجا فصل نهم. کارهای فولادی سنگین فصل دهم. سقف بتنی</p>	
<p>فصل بیست و ششم. زیر اساس و اساس فصل بیست و هفتم. آسفالت فصل بیست و هشتم. حمل و نقل فصل بیست و نهم. کارهای دستمزدی</p>	<p>نازک کاری مراحل وابسته فعالیت‌های</p>	<p>فصل یازدهم. آجرکاری و شفته‌ریزی فصل دوازدهم. بتن پیش‌ساخته و بلوک چینی فصل سیزدهم. عایق کاری رطوبتی فصل چهاردهم. عایق کاری حرارتی</p>	<p>مراحل سفت کاری</p>

فصل‌های فهرست بها - مرتبط با معماری داخلی

فعالیت‌های نازک کاری ساختمان

<p>فصل هجدهم. اندودکاری و بندکشی فصل نوزدهم. کارهای چوبی فصل بیستم. کاشی و سرامیک کاری فصل بیست و یکم. فرش موزائیک فصل بیست و دوم. کارهای سنگی با سنگ پلاک فصل بیست و سوم. کارهای پلاستیکی و پلیمری فصل بیست و چهارم. برش و نصب شیشه فصل بیست و پنجم. رنگ آمیزی</p>

فعالیت‌های سفت کاری ساختمان

<p>فصل یازدهم. آجرکاری و شفته‌ریزی فصل دوازدهم. بتن پیش‌ساخته و بلوک‌چینی فصل سیزدهم. عایق‌کاری رطوبتی فصل چهاردهم. عایق‌کاری حرارتی فصل شانزدهم. کارهای فولادی سبک فصل هفدهم. کارهای آلومینیومی</p>
--

در فهرست بها به منظور دسترسی راحت و سریع به ردیف‌های مورد نیاز، ردیف‌های هر فصل با توجه به ماهیت آنها، به گروه یا زیر فصل‌های جداگانه‌ای با شماره مشخص تفکیک شده است. شماره ردیف فهرست بها شامل شش رقم است که عبارت‌اند از:

شماره ردیف شماره زیرفصل شماره فصل

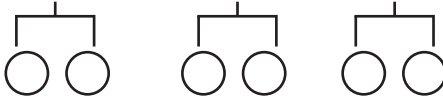

در متره باز و بسته و همچنین در فهرست بهای ابنیه مقادیر کارهای ساختمانی با واحدهای خاص هر فعالیت مشخص می‌شوند که قابل اندازه‌گیری و محاسبه هزینه باشند. لیست مهم‌ترین واحدها و کارهای مربوطه در جدول زیر ارائه شده است.

عناوین کارها و فعالیت‌های ساختمانی	واحد اندازه‌گیری	
عملیات خاکی، کارهای آجری، کارهای بتنی، مصالح از قبیل شن، ماسه، سنگ‌های مختلف برای سفت کاری و...	مترمکعب	۱
اندودهای مختلف داخلی و خارجی، انواع عایق کاری، رنگ کاری در و پنجره، دیوار و سقف، انواع آسفالت (با ذکر ضخامت)، انواع سنگ‌های پلاک (با ذکر ضخامت) در کف، بدنه نما و پله، انواع نماهای آجری، انواع فرش کف‌ها (موزائیکی، سنگی، پلاستیکی)، انواع شیشه (با ذکر ضخامت) انواع کاشی، سرامیک کف و بدنه، انواع شیروانی‌ها و...	مترمربع	۲
انواع قرنیزها، پلاستیک روی نرده و پله، نهرکشی (با اندازه‌های مختلف)، انواع کابل‌ها و سیم‌کشی لوله‌کشی آب سرد و گرم و فاضلاب (از جنس‌های مختلف گالوانیزه، چدنی، آهنی، PVC) و...	متر طول	۳
کلیه کارهای فلزی (اسکلت، آرماتور،...) - حمل مصالح ساختمانی از قبیل آجر، سیمان، گچ و...	وزن (Ton, kg)	۴
کلیه ادوات برقی از قبیل کلید، پریز و لوازم بهداشتی مثل ظرفشویی، دستشویی، توالت و...	عدد	۵

انواع دیوارهای داخلی ساختمان را از سه منظر اصلی و بنیادین می‌توان دسته‌بندی کرد و مشخصات فنی هر یک را معرفی نمود.

انواع دیوارهای ساختمان

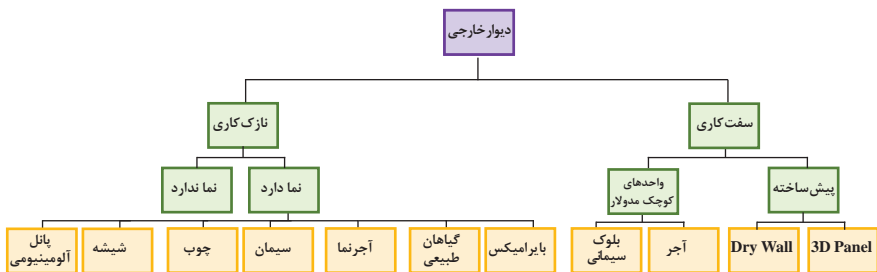
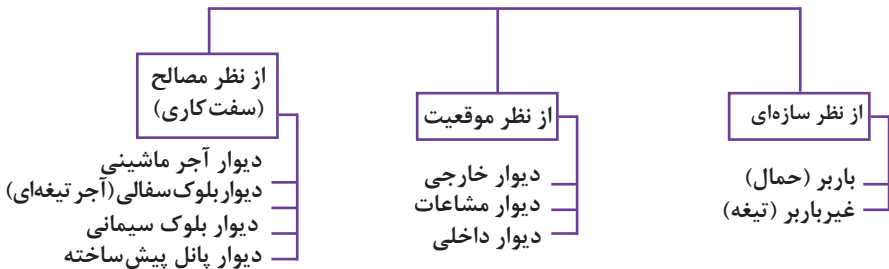

مراحل اجرایی پروژه‌های ساختمانی و جایگاه متره و برآورد

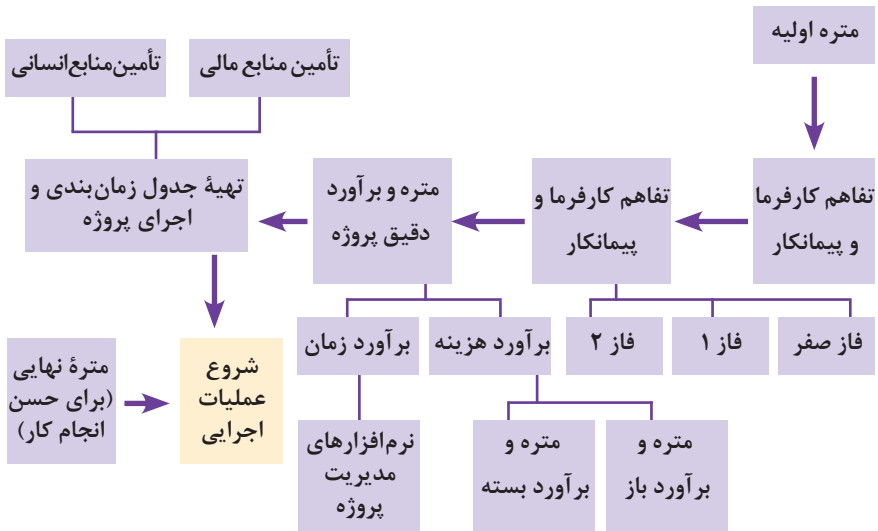

نمودار مراحل اجرایی پروژه‌های ساختمانی و جایگاه متره و برآورد

ضرایب دفترچه فهرست بها

جدول ضرایب پر کاربرد موجود در دفترچه فهرست بها

ردیف	پیش فرض	نوع ضریب
الف	فعالیت اجرایی در طبقه همکف و زیرهمکف انجام می‌شود. برای طبقات دیگر، ضریبی مورد نیاز است.	ضریب طبقات
ب	نهایت ارتفاع معمول سه‌ونیم متر برای هر طبقه است. بیش از این ارتفاع شامل ضریب می‌شود.	ضریب کار در ارتفاع
ج	برخی تجهیزات خاص که در فهرست یا قرارداد وجود ندارند. استفاده از آنها شامل ضریب می‌شود.	ضریب تجهیز و برچیدن کارگاه
د	فعالیت در پایتخت کشور (تهران) انجام می‌شود. با فاصله گرفتن از برخی امکانات و برای مناطق مختلف ضرایب متفاوتی وجود دارد.	ضریب منطقه
هـ	هزینه‌های مازاد پروژه، در قیمت منظور نشده است.	ضریب بالاسری
و	اتفاقاتی که باعث تأخیر در زمان و افزایش قیمت‌ها می‌شود در دفترچه فهرست بها در نظر گرفته نشده است.	ضریب تعدیل



کار در شهر نراق استان مرکزی (ضریب منطقه)، در طبقه دوم یک ساختمان (ضریب طبقات)، در ارتفاع ۵ متری از کف آن طبقه (ضریب کار در ارتفاع) صورت می‌گیرد. یک کانکس برای استقرار کارگران، مقداری ماشین‌آلات (ضریب تجهیز و برچیدن کارگاه) و امور پشتیبانی دفتر پیمانکار (ضریب بالاسری) از مسائلی هستند که شامل ضریب می‌شوند.

الف) ضریب طبقات: در دفترچه فهرست بها، طبقات همکف و زیرهمکف با ضریب ۱ مبنای هستند. بدیهی است که با افزایش طبقات، آیتم‌های اجرایی هزینه بیشتری در بر دارند. مقدار ضریب طبقات با استفاده از رابطه زیر محاسبه می‌شود. در این رابطه مساحت طبقات دارای اهمیت است.

$$p = 1 + \frac{(1 \times F_1 + 2 \times F_2 + 3 \times F_3 + \dots + n \times F_n) + (1 \times B_1 + 2 \times B_2 + 3 \times B_3 + \dots + m \times B_m)}{100 \times S}$$

F_0 = سطح زیربنای همکف

F_1 = سطح زیربنای اولین طبقه بالاتر از طبقه همکف

F_2 = سطح زیربنای دومین طبقه بالاتر از طبقه همکف

F_3 = سطح زیربنای سومین طبقه بالاتر از طبقه همکف

F_n = سطح زیربنای طبقه n م بالاتر از طبقه همکف

B_0 = سطح زیربنای طبقه زیر همکف

B_1 = سطح زیربنای اولین طبقه پایین‌تر از طبقه زیر همکف

B_2 = سطح زیربنای دومین طبقه پایین‌تر از طبقه زیر همکف

B_3 = سطح زیربنای سومین طبقه پایین‌تر از طبقه زیر همکف

B_m = سطح زیربنای m ام طبقه پایین‌تر از طبقه زیر همکف

ب) ضریب کار در ارتفاع: کار در ارتفاع بیش از سه‌ونیم متر مشکلات و هزینه‌هایی در بر دارد. نیاز به داربست، انتقال و دورریز مصالح، تجهیزات ایمنی و... از جمله هزینه‌های مازاد هستند. همه کارهای موجود در یک طبقه که ارتفاع آن بیش از سه‌ونیم متر باشد بر اساس فرمول زیر محاسبه می‌شود:

الف) در صورتی که ارتفاع طبقه (H) بیشتر از $3/5$ تا 10 متر باشد ضریب ارتفاع از رابطه زیر محاسبه می‌شود:

$$Q = 1 + \frac{4 \times (H - 3/5) \times (H + 0/6)}{(2 \times 100 \times S)}$$

ب) در صورتی که ارتفاع طبقه (H) بیشتر از 10 متر باشد ضریب ارتفاع از رابطه زیر محاسبه می‌شود:

$$Q = 1/1378 + (0/005) \times (H - 10)$$

Q = ضریب ارتفاع

H = ارتفاع طبقه از تراز کف طبقه مربوط تا تراز کف طبقه بالایی

نکته

این ضریب به همه کارهای آن طبقه از کد (ارتفاع) کف طبقه مورد نظر تا کد کف طبقه بالایی به غیر از مصالح پای کار تعلق می‌گیرد.

نکته

ضریب کار در ارتفاع اخیراً از دفترچه فهرست بها حذف گردیده و به صورت آیتم‌های جداگانه برای هر فصل منظور شده است.

ج) ضریب تجهیز و برچیدن کارگاه: در محاسبه بهای آیتم‌ها بسیاری از عوامل در نظر گرفته شده است. اما برخی از اقدامات و کارها در فهرست یا قرارداد پروژه وجود ندارند و جزء کارهای اصلی نیستند. به‌طور مثال هزینه اسکان، تجهیزات ایمنی و... از جمله این هزینه‌ها هستند. مقدار این ضریب بین ۴ تا ۶ درصد کل مبلغ پروژه متغیر است.

د) ضریب منطقه: برای این ضریب، شهر تهران مناسب است. به این دلیل که پیمانکاران در شهر تهران برای تهیه مصالح، ابزار و نیروی کار با محدودیتی روبه‌رو نیستند. به همین دلیل در شهر تهران و مناطق مشابه، این ضریب معادل ۱ در نظر گرفته شده است. سازمان برنامه و بودجه کشور برای تأمین هزینه‌های اضافی مناطق و شهرهای مختلف، ایران را به مناطق مختلفی تقسیم‌بندی کرده و برای هر یک ضریب مثبتی در نظر گرفته است. سال ۱۳۹۴، ضرایب منطقه‌ای جدید برای بیش از ۱۰۰۰ شهر ابلاغ شده است.

هـ) ضریب بالاسری: همان‌گونه که بیان شد در برآورد قیمت آیتم‌های دفترچه فهرست بها، چهار عامل مصالح، نیروی انسانی، ماشین‌آلات و حمل و نقل دخیل بوده است؛ اما در پروژه‌های عمرانی هزینه‌های دیگری نیز وجود دارد.

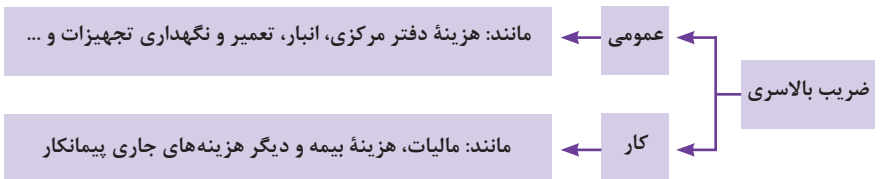

نمودار هزینه‌هایی که شامل ضریب بالاسری می‌شوند.

نکته

معمولاً ضریب بالاسری پروژه‌های عمرانی ۱/۳۰ (۳۰ درصد مبلغ کل پروژه) در نظر گرفته می‌شود که البته این مبلغ در دفترچه فهرست بهای سال ۱۳۹۶ برای پروژه‌های ترک تشریفات مناقصه، ۱/۲۰ برآورد شده است.

و) ضریب تعدیل: بر اثر گذر زمان و طولانی شدن برخی پروژه‌ها، بسیاری از هزینه‌ها به نسبت سال عقد قرارداد افزایش می‌یابند. پیش‌آمدهایی نظیر بدی آب و هوا، عدم اجرای تعهدات کارفرما در موعد مقرر و... از جمله این مسائل هستند. برای جلوگیری از ضرر و زیان پیمانکار از ضریب تعدیل استفاده می‌شود. برای اعمال ضریب تعدیل، دوره‌های سه ماهه مورد نظر است. در واقع تبدیل قیمت میانگین سه ماهه گذشته به قیمت میانگین در سه ماهه جدید، نیازمند ضریب تعدیل است.

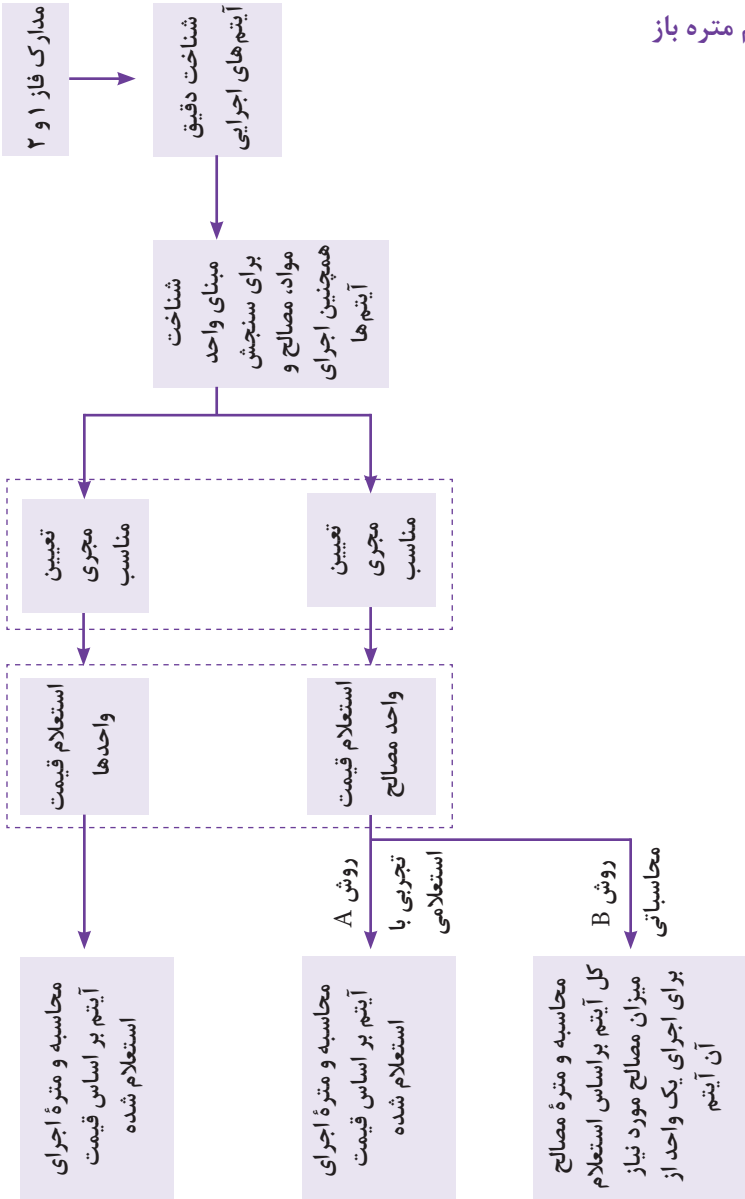

نمونه‌ای از جدول زمان‌بندی فعالیت‌های یک پروژه

ردیف	زمان به هفته																																
	مراحل اجرایی																																
	۱	۲	۳	۴	۵	۶	۷	۸	۹	۱۰																							
۱	تیغه چینی ساخت و نصب نعل درگاه ساخت و نصب چهارچوب بازشوها										سفت‌کاری																						
												زیرساخت‌های تأسیسات بهداشتی تأسیسات حرارتی و برودتی زیرساخت‌های تأسیسات برقی										تأسیسات											
																							کف: اجرای کروم‌بندی، شیب‌بندی و ماهیچه‌کشی سقف: اجرای سازه سقف کاذب، فریم‌کشی و ... دیوار: سیمان‌کاری، فریم‌کشی، اجرای گچ و خاک و ...										زیرسازی اولیه
۲	کف: اجرای پوکه یا فوم بتن سقف: اجرای پنل‌های پیش‌ساخته، سفیدکاری سقف دیوار: سفیدکاری یا گچ‌کاری عایق‌کاری										زیرسازی نهایی																						
												کف (پارکت، اپوکسی، سنگ و...) سقف (رنگ، پتینه، چوب و...)										پوشش نهایی											
																							دیوار (پنل‌های بتنی، رنگ، دیوارپوش‌های پی‌وی‌سی و...)										۵
																							کارهای چوبی کابینت سینک، هود و دیگر تجهیزات نصب آشپزخانه صفحه روی کابینت										نصب شدنی‌ها

جدول تبدیل واحدهای برخی از آنتیم های پرکاربرد

نوع فعالیت (آنتیم)	محاسبه مقدار / میزان مواد و مصالح مصرفی در واحد	توضیحات	واحد (خرید و فروش بازار)	مقدار نهایی هریک از مواد و مصالح برای واحد اجرا (خرید و فروش بازار)	واحد اجرا در بازار	نوع فعالیت (آنتیم)
تیغه چینی (بلوک سیمانی)	مساحت هر بلوک $0.8 \times 0.4 = 0.32$ (م) \times ضخامت ۸ سانتی متر برای تیغه داخلی	در هر متر مربع ۱۲/۵ عدد بلوک سیمانی استفاده می شود.	عدد	۱۳ عدد	متر مربع	تیغه چینی (بلوک سیمانی)
ملات ماسه سیمان برای تیغه چینی	۱۵/۰ متر مکعب (ضخامت ملات مصرفی در اجرای هر ردیف ۳ سانتی متر در نظر گرفته می شود).	۳۱/۵ کیلوگرم وزن ملات ماسه و سیمان مورد نیاز برای ۱ متر مربع (۱۰٪ سیمان، ۴۰٪ آب، ۵٪ ماسه)	کیلوگرم	۲/۱ کیلوگرم سیمان ۱۲/۵ لیتر آب ۱۶ کیلوگرم ماسه	متر مربع	ملات ماسه سیمان برای تیغه چینی
قیر گونی	یک متر مربع، ۲ کیلوگرم قیر لازم است.	در اینجا ۳ لایه قیر و دو لایه گونی در نظر است. ۶ کیلوگرم قیر و ۲ مترمربع گونی	قیر کیلوگرم - گونی متر مربع		متر مربع	قیر گونی
نعل درگاه		نعل درگاه از هر طرف عرض بازشو حداقل ۳۰ سانتی متر بلندتر است. در اینجا بازشو در ابعاد ۱ در ۲/۲ متر می باشد.	کیلوگرم		متر مربع	نعل درگاه
زیرسازی گچ و خاک	۳/۰ مترمکعب (ضخامت گچ و خاک ۳ سانتی متر در نظر گرفته می شود)	۴۸ کیلوگرم وزن گچ و خاک (۳۰٪ گچ، ۴۰٪ خاک، ۴۰٪ آب)	کیلوگرم	۱۴/۵ کیلوگرم گچ ۱۴/۵ کیلوگرم خاک ۱۹ لیتر آب	متر مربع	زیرسازی گچ و خاک
سفیدکاری (گچ کاری)	۱۵/۰ متر مکعب سفیدکاری (ضخامت لایه گچ کاری ۱/۵ سانتی متر در نظر گرفته می شود)	۳۰ کیلوگرم ملات گچ کاری (۵۰٪ گچ، ۵۰٪ آب)	کیلوگرم	۱۰ کیلوگرم گچ	متر مربع	سفیدکاری (گچ کاری)
رنگ آمیزی	۱ کیلوگرم رنگ برای ۱۰ متر مربع	رنگ آمیزی نیاز به بنونه کاری و رنگ های آسترز دارد و در اینجا اعداد ارائه شده برای یک لایه رنگ می باشد.	کیلوگرم	۱۰ کیلوگرم	متر مربع	رنگ آمیزی

جدول نکات اجرایی در متره و برآورد

در متره و برآورد برخی آیتم‌های اجرایی نکاتی وجود دارد که بی‌توجهی به این نکات سبب خواهد شد که متره و برآورد دقیقی حاصل نشود و یا اینکه موجب بروز مشکلاتی در آینده استفاده از بنا شود. در جدول زیر سعی شده است تا به برخی از این نکات اشاره شود.

جدول گزیده‌هایی از نکات مهم در متره و برآورد

مورد اجرا	نکات مهم
سقف کاذب	<ul style="list-style-type: none"> پیشانی و لبه‌ها که معمولاً برای نور مخفی اجرا می‌شوند، به‌صورت متر طول محاسبه می‌گردد و هزینه یک متر طول آن برابر با یک متر مربع است. به‌طور مثال لبه‌ای در سقف به عرض ۱/۵ و طول ۱ متر اجرا شود هزینه آن برابر با یک متر در یک متر مربع است.
اجرای سنگ، کاشی و سرامیک	<ul style="list-style-type: none"> هزینه اجرای سرامیک در کف و جداره متفاوت است. اجرای فتیله به‌صورت متر طول محاسبه می‌شود. اجرای کاشی و سرامیک‌های دارای لعاب خاص که با سیمانی‌شدن، لعاب آنها از بین می‌رود به دلیل حساسیت، هزینه بیشتری در بردارد.
اندود	<ul style="list-style-type: none"> ضخامت اندودها معمولاً به‌صورت استاندارد تعریف شده است که در موارد خاص امکان تغییر آن می‌باشد. مثلاً در دیوارهایی که متصل به چاهک آسانسور می‌باشند به دلیل وجود ارتعاشات مکانیکی آسانسور، جهت جلوگیری از صدمه به پوشش نهایی، از گچ و خاک با ضخامت بیشتر استفاده می‌شود.
کف‌سازی	<ul style="list-style-type: none"> در اجرای زیرسازی کف، جزئیاتی وجود دارد که آنها را به‌صورت مجزا محاسبه نمی‌کنند. کروم‌بندی و شیب‌بندی، اجرای ماهیچه‌های محافظتی و... از این دسته هستند (گاهی اوقات ماهیچه‌های محافظتی لوله‌ها به‌صورت روزمزد محاسبه می‌شود).
عمومی	<ul style="list-style-type: none"> برای خرید برخی مصالح نظیر کاشی، سنگ، رنگ و... بهتر است مقداری اضافه بر محاسبات انجام شده تهیه شود. این موضوع به این دلیل است که پس از اتمام کار ممکن است بر اثر ضربه، اجرای ناصحیح یا هر دلیل دیگری نیاز به آن مصالح وجود داشته باشد، حال آنکه ممکن است تولید آنها به پایان رسیده و در بازار موجود نباشند. اجرای برخی آیتم‌ها به‌صورت قیمت مقطوع یا چکی متداول است. مثلاً گچ‌بری‌های خاص، انواع تزیینات خاص و... که مجریان معدودی دارند معمولاً با قیمت‌های توافقی اجرا می‌شوند.

جدول پیشنهادی برای انجام متره و برآورد باز

قیمت نهایی (ریال)	روزکاری	توضیحات	پیمانکار - مجری (قیمت به ریال)						مواد و مصالح (قیمت به ریال)	واحد	ملاحظات	مراحل اجرا		فروشگاهی		
			کل	قیمت واحد	نوع همکاری	نوع شخص / شرکت	کل	قیمت واحد				مقدار واحد	مدل	نوع	آیتم	اسم فضا
												تلفه چینی				
												ساخت و نصب نعل درگاه				
												ساخت و نصب چارچوب				
												تأمینات بهداشتی				
												تأمینات حرارتی و برودتی				
												تأمینات برقی				
												سیستم اعلام و اطفای حریق				
												کف (اجرای کروم بندی، شیب بندی و ماهیچه و ...)				
												سقف (اجرای سازه سقف کاذب، شاسی کشی چوب حرارت دیده و ...)				
												دیوار (گچ و خاک، سیمان کاری، شاسی کشی و ...)				
												کف (اجرای فوم بتن، پوک و ...)				
												زیرسازی نهایی				

دیوار جداکننده با صفحات روکش دار گچی (درای وال)

اجزای تشکیل دهنده دیوارهای جداکننده با صفحات روکش دار گچی

۱ انواع صفحات روکش دار گچی؛ (معمولی، مقاوم در برابر حریق، مقاوم در برابر رطوبت، مقاوم در برابر ضربه)

۲ پروفیل‌های زیرسازی؛ (استاد، رانر، ...)

۳ قطعات و اتصالات؛ (انواع پیچ‌ها و اتصالات)

۴ مواد درزگیری و آماده‌سازی سطوح. (بتونه، ماستیک، انواع نوارها)

انواع دیوارهای جداکننده با صفحات روکش دار گچی

۱ دیوار جداکننده ساده؛

۲ دیوار جداکننده با مقاومت مکانیکی بالا؛

۳ دیوار جداکننده با عملکرد صوتی بالا؛

۴ دیوار جداکننده تأسیساتی.

۱- دیوار جداکننده ساده؛

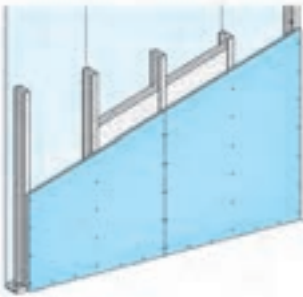

ارتفاع مجاز دیوار							پانل گچی	سازه	دیوار
منطقه پر رفت و آمد			منطقه کم رفت و آمد						
۶۰	۴۰	۳۰	۶۰	۴۰	۳۰				
-	-	-	۲/۲	۲/۸۵	۲/۸۵	۵/۱۲	C ۵۰	ساده	
-	۳/۲۵	۴/۲۵	۳/۱۵	۳/۷۵	۴/۲۵		C ۷۵		
۴/۵	۵/۲۵	۵/۸	۴/۵	۵/۲۵	۵/۸		C ۱۰۰		

جدول فواصل سازه‌ها و ارتفاع مجاز دیوار

مراحل اجرای دیوار جداکننده ساده



پس از برش بال‌ها، رانر خم و راست شده تا از محل برش بخورد.



برش بال‌های رانر با قیچی



مشخص کردن محل نصب رانر کف با ریسمان رنگی



اتصال رانر به کف با رول پلاک



اتصال رانر به کف (سوراخ کردن رانر و کف)



اجرای نوار عایق (یا دو ردیف سیلیکون) بر پشت جان رانر کف و سقف



نصب رانر سقف



مشخص کردن محل نصب رانر سقف با ریسمان رنگی



انتقال تصویر رانر کف به سقف (با استفاده از استاد و رانر)

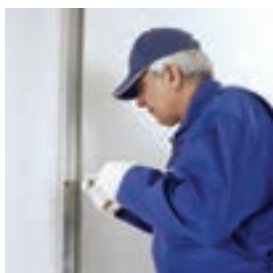

اتصال استاد به دیوار بنایی با اجرای استاده‌ها (به صورت شاقولی) رول پلاک

نصب استاد بر روی ساختار جانبی



نحوه صحیح در دست گرفتن پیچ گوشتی برقی

برای نصب پانل‌ها از پیچ مخصوص استفاده می‌شود

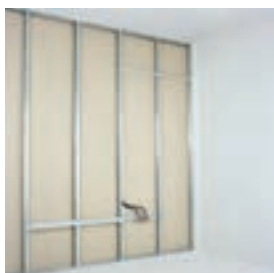

حصیر چین کردن درزهای افقی: فاصله افقی درزها حداقل ۴۰ سانتی متر



اجرای عایق پشم معدنی در فواصل بین استادها (توجه شود که تأسیسات در مرحله قبل اجرا شده است)

اجرای پانل‌ها در طرف دیگر دیوار تکمیل شده

دیوار

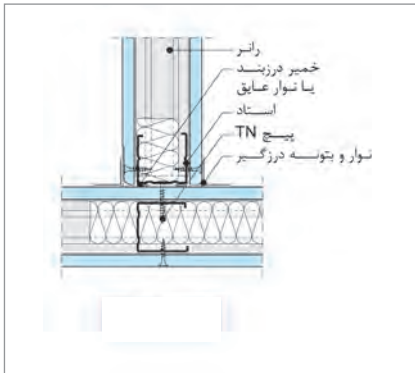

جزئیات پلان از اتصال دو دیوار یک لایه به یکدیگر (اتصال T)

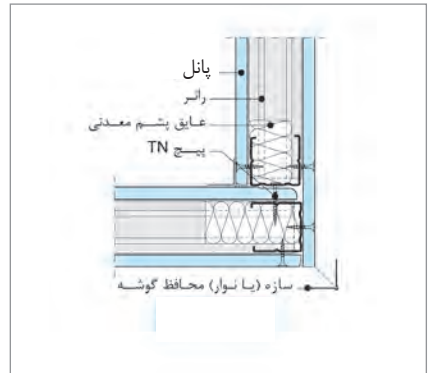

جزئیات پلان از اتصال دو دیوار یک لایه به یکدیگر (اتصال گوشه)

۲- دیوار جداکننده با مقاومت مکانیکی بالا:

ساختار این دیوار شامل یک ردیف سازه و دو لایه پانل در هر طرف می‌باشد. این دیوار مشخصات عملکردی بسیار خوبی دارد که مهم‌ترین آنها مقاومت مکانیکی بالای آن است.

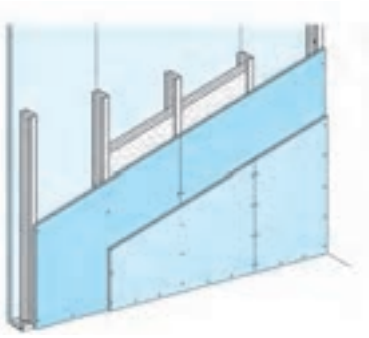

ارتفاع مجاز دیوار						پانل گچی	سازه	دیوار
منطقه پر رفت و آمد cm			منطقه کم رفت و آمد منطقه بالا cm					
۶۰	۴۰	۳۰	۶۰	۴۰	۳۰			
-	۲/۲۵	۲/۲۵	۲/۲	۳/۲	۳/۵۵		C ۵۰	با مقاومت
-	۴/۵	۵/۱	۳/۷	۴/۵	۵/۱	۲×۱۲/۵	C ۷۵	مکانیکی
۵/۳۵	۶/۳	۶/۹۵	۵/۳۵	۶/۳	۶/۹۵		C ۱۰۰	بالا

جدول فواصل سازه‌ها و ارتفاع مجاز دیوار

برخی از جزئیات متداول دیوار جداکننده با مقاومت مکانیکی بالا

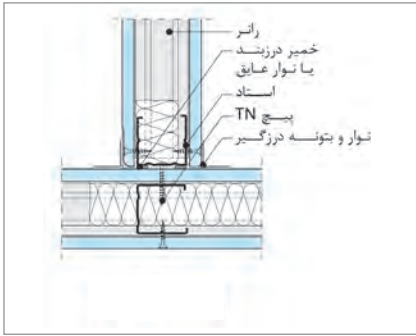

جزئیات پلان از اتصال دو دیوار دو لایه به یکدیگر (اتصال T)

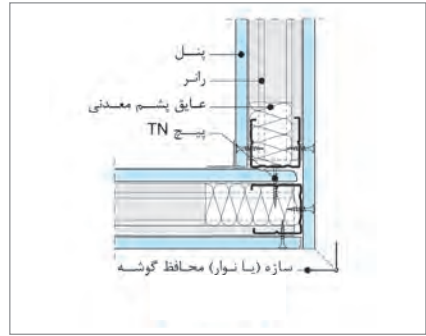

جزئیات پلان از اتصال دو دیوار دو لایه به یکدیگر (اتصال گوشه)

۳- دیوار جداکننده با عملکرد صوتی بالا

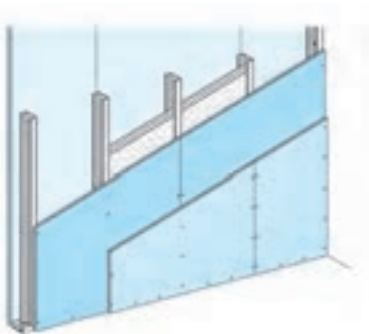

ارتفاع مجاز دیوار						پانل گچی	سازه	دیوار
منطقه پر رفت و آمد cm			منطقه کم رفت و آمد منطقه بالا cm					
۶۰	۴۰	۳۰	۶۰	۴۰	۳۰			
-	-	۲/۲	۲/۹	۳/۱	۳/۵		C ۵۰	با مقاومت
۲/۱	۴/۳	۴/۸	۳/۷	۴/۳	۴/۸	۲×۱۲/۵	C ۷۵	مکانیکی
۵/۳۵	۵/۸	۶/۴	۵/۰	۵/۸	۶/۴		C ۱۰۰	بالا

جدول فواصل سازه‌ها و ارتفاع مجاز دیوار

روش اجرای دیوار با عملکرد صوتی بالا



اجرای نوار عایق بر روی استاداها



اجرای قاب پیرامونی دوم



تکمیل قاب پیرامونی اول



اجرای ردیف دوم استاداها



اجرای ردیف اول استاداها (به صورت شاقولی)



برش نوارهای عایق



اجرای عایق پشم معدنی



اجرای پانل‌ها در یک طرف دیوار

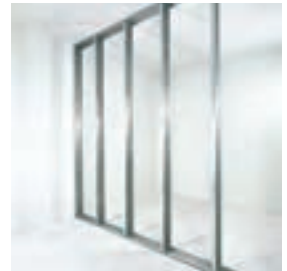

تکمیل زیر سازی



اجرای لایهٔ دوم پانل‌ها



اجرای پانل‌ها در دو طرف دیوار

برخی از جزئیات متداول دیوار جداکننده با عملکرد صوتی بالا

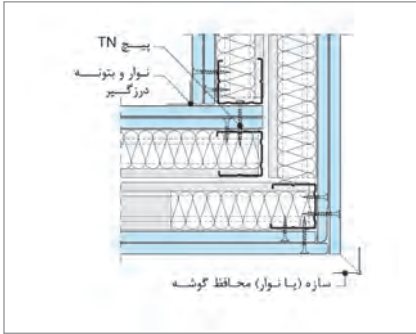

(اتصال گوشه)

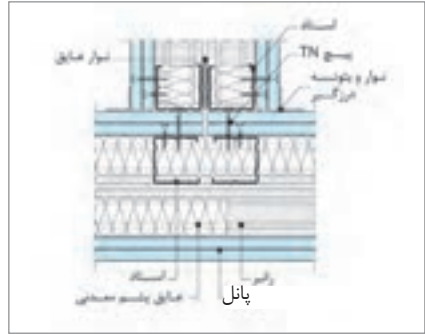

(اتصال T)

جزئیات پلان از اتصال دو دیوار دو لایه با عملکرد صوتی بالا به یکدیگر

۴- دیوار جداکننده تأسیساتی:

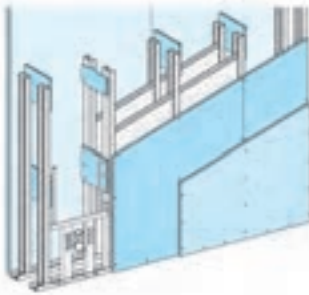

ارتفاع مجاز دیوار						پانل گچی	سازه	دیوار
منطقه کم رفت و آمد cm			منطقه پر رفت و آمد cm					
۶۰	۴۰	۳۰	۶۰	۴۰	۳۰		C ۵۰	
*۲/۳	۲/۶	۴/۱	۲/۹۵	۳/۶	۴/۱		C ۷۵	تأسیساتی
۴/۳	۵/۲	۵/۸	۴/۳۵	۵/۲	۵/۸	۲×۱۲/۵	C ۱۰۰	
۶/۱	۷/۱	۷/۷	۶/۱	۷/۱	۷/۷			

جدول فواصل سازه‌ها و ارتفاع مجاز دیوار

این دیوار برای عبور انواع تأسیسات اعم از لوله‌های آب و فاضلاب و استفاده در فضاهای مرطوب یا محل مسیره‌های قائم تأسیساتی مورد استفاده قرار می‌گیرد.

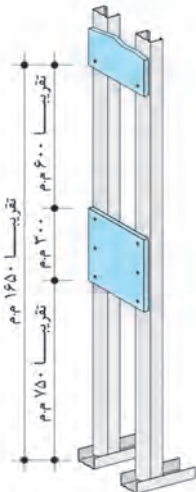

نصب قطعات پانل (ارتفاع ۳۰ سانتی متر و اتصال حداقل با ۶ پیچ)



شاقولی کردن ردیف اول استاداها



اجرای ردیف اول استاداها



دور ردیف قاب با فاصله از یکدیگر
اجرامی شود



اجرای پانل ها در یک طرف دیوار



اجرای عایق معدنی



استادهای ردیف اول و دوم
به وسیله برشهایی از پانل
به یکدیگر وصل می شوند



ایجاد خروجی تأسیسات به وسیله
گرد بر



اجرای لایه دوم پانل ها



اجرای پانل ها در طرف دیگر دیوار

نکات مهم اجرایی

روش افزایش طول استاداها

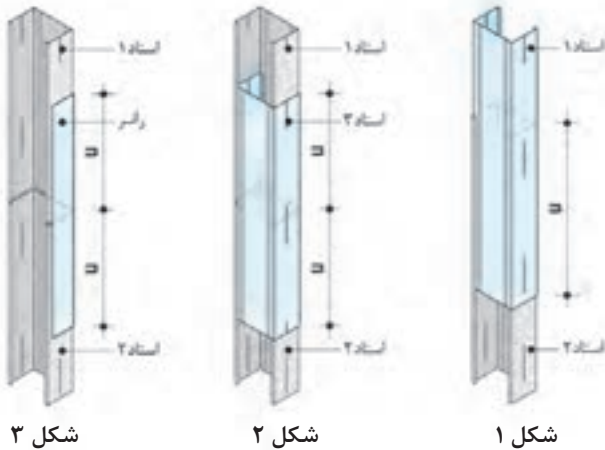

شکل ۳

شکل ۲

شکل ۱

نصب چهارچوب

انواع روش نصب:

(الف) نصب چهارچوب پس از اجرای قاب: در این روش، جنس چهارچوب می تواند از چوب، PVC، آلومینیوم و... باشد.

(ب) روش نصب همزمان چهارچوب و قاب: در این روش، چهارچوب از نوع قاب تو خالی است و مانند شکل، داخل چهارچوب، ورق جوش داده شده است.



اجرای قاب پیرامونی

- ۱ برش انتهای رانرهای کف؛
- ۲ نصب رانر کف؛
- ۳ خم کردن انتهای رانر کف؛
- ۴ نصب استاد اول؛
- ۵ اتصال پایین استاد با پانچ؛
- ۶ اتصال بالای استاد با پیچ LB.

نصب چهارچوب

- ۱ استقرار چهارچوب در؛
- ۲ نصب استاد دوم؛
- ۳ اتصال پایین استاد با پانچ؛
- ۴ اتصال بالای استاد با پیچ LB؛
- ۵ اتصال چهارچوب به استاد اول؛
- ۶ اتصال چهارچوب به استاد دوم؛
- ۷ علامت گذاری انتهای رانر نعل درگاه به صورت فارسی بر (به اندازه ۲۰ سانتی متر)؛
- ۸ برش انتهای رانر نعل درگاه؛
- ۹ خم کردن انتهای رانر نعل درگاه؛
- ۱۰ استقرار رانر نعل درگاه؛
- ۱۱ اتصال رانر نعل درگاه به استادها با پانچ؛
- ۱۲ استقرار استادهاى کتیبه؛
- ۱۳ تقویت استاد اول با رانر؛
- ۱۴ تقویت استاد دوم با رانر.

تقویت قاب پیرامونی

- ۱ اتصال رانر تقویتی توسط پرچ به استاد؛
- ۲ قاب بندی و تقویت بازشوی در تکمیل شده؛
- ۳ اجرای استادهاى دیوار.

نصب صفحات

- ۱ اجرای پانل اول دور چهارچوب (پانل ها به شکل «L» برش داده می شوند؛
- ۲ اجرای پانل دوم دور چهارچوب؛
- ۳ پانل گذاری در یک سمت دیوار تکمیل شده؛
- ۴ اجرای پانل سوم دور چهارچوب پس از عایق گذاری (پانل ها نسبت به سمت اول به شکل حصیرچین اجرا می شوند)؛
- ۵ پیچ زنی پانل در حاشیه دور چهارچوب؛
- ۶ اجرای پانل چهارم طرف دیگر دیوار، دور چهارچوب؛
- ۷ پیچ زنی در حاشیه دور چهارچوب و تکمیل پوشش کاری.

برای نصب لگن روشویی (اعم از دیواری و یا پایه‌دار)، از یک قطعه چوب عمل‌آوری شده به طول ۵۶ (۳۶ سانتی‌متر برای استادگذاری با فاصله ۴۰ سانتی‌متر)، ارتفاع ۳۰ و ضخامت ۴ سانتی‌متر استفاده می‌شود. این تخته چوبی که اصطلاحاً «تراورس» نامیده می‌شود، به وسیله پیچ TN۳۵ به فواصل حداکثر ۵ سانتی‌متر به استادهای طرفین متصل می‌شود.

نکته



در مواردی که تراورس در دیوار پیش‌بینی نشده باشد، می‌توان لگن روشویی را به وسیله مهار صلیبی ویژه‌ای به دیوار موجود متصل نمود.

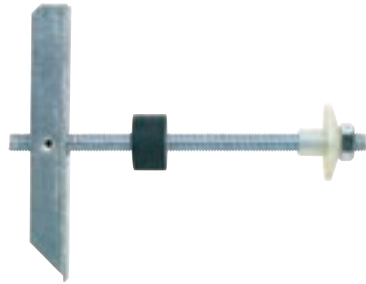
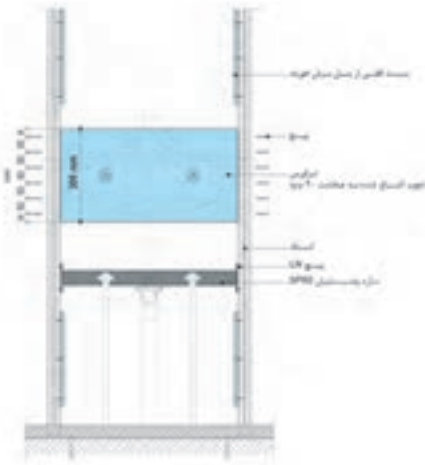

کف‌سازی و عایق‌کاری در فضاهای مرطوب

۱ عایق‌کاری با قیر و گونی

یا مشمع‌های قیراندود: در صورتی که از قیر و گونی یا مشمع‌های قیراندود استفاده شود، به دلیل ضخامت زیاد لایه عایق پانل، باید از ساختار دو لایه استفاده نمود. در این حالت، لایه دوم پانل با فاصله از کف اجرا شده تا لایه عایق در فرورفتگی به‌وجود آمده جاسازی شود و برجستگی ایجاد ننماید.

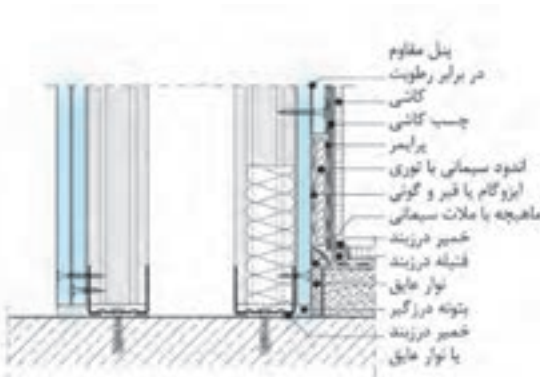

۲ عایق کاری با عایق رطوبتی پلیمری: این محصول، جایگزین عایق‌های رطوبتی سنتی می‌باشد. مزیت استفاده از عایق رطوبتی پلیمری، ضخامت کم‌گشای حاصل از آن است (حدود ۲ تا ۳ میلی‌متر) که امکان اجرای دیوارهای تک لایه را در فضاهای مرطوب فراهم می‌سازد. از دیگر مزایای مهم این محصول، امکان اجرای کاشی (به‌وسیله چسب کاشی پایه سیمانی) بر روی آن است.

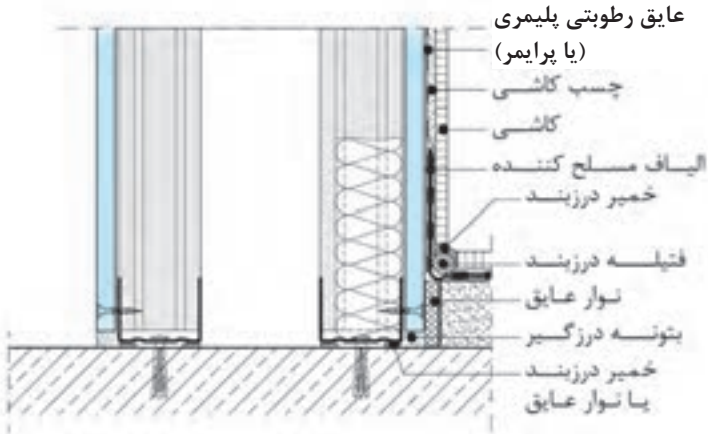

نصب کلید، پریز و جعبه تقسیم

نصب قوطی‌های برق در دیوارهای درای وال به دو روش صورت می‌گیرد:

۱ نصب قوطی‌های برق فلزی توکار:

روش نصب: قوطی برق به‌وسیله پیچ LB به سازه پشتیبان متصل می‌شود.

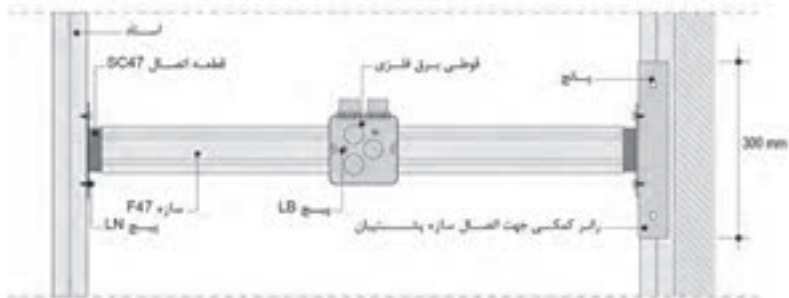

۲ نصب قوطی‌های برق ویژه دیوار خشک: در این روش، از قوطی‌های پلاستیکی که ویژه این نوع دیوارها طراحی و تولید شده‌اند، استفاده می‌شود.



درزگیری و آماده‌سازی سطوح

روش تهیهٔ بتونه درزگیر: به ازای هر ۱۰ پیمانه پودر ۱۰ لیتر آب مورد نیاز می‌باشد.
روش تهیهٔ ماستیک: به ازای هر ۵ پیمانه پودر ۳/۵ لیتر آب مورد نیاز می‌باشد.

بررسی‌ها و اقدامات اولیه

- عملیات درزگیری باید پس از اتمام مراحل اجرای ساختمان صورت گیرد.
- قبل از شروع عملیات درزگیری لازم است تمامی سطح کاملاً تمیز و عاری از هر گونه گرد و غبار و چربی باشد.
- مرحله اول درزگیری (به پهنای ۱۰ سانتی‌متر به‌همراه نوار روی درزها درزگیری می‌گردد).
- مرحله دوم درزگیری (به پهنای ۲۰ الی ۳۰ سانتی‌متر روی درزهای کارخانه‌ای و برش خورده مجدداً درزگیری می‌گردد).
- پس از خشک شدن تمامی سطح سمباده و سپس تمامی سطح با پودر ماستیک پرداخت می‌گردد.

سقف کاذب با صفحات روکش دار گچی (درای وال)

ویژگی‌های سقف کاذب با صفحات روکش دار گچی عبارت‌اند از:

سرعت اجرایی بالا، اجرای آسان، دقت بالا در اجرا، انعطاف معماری بالا، عدم نیاز به پیش‌بینی آویز، مقاومت در برابر زلزله و دستیابی به مشخصات فنی (صوت، حرارت و مقاومت در برابر آتش‌سوزی).

اجزای تشکیل دهنده سقف‌های کاذب با صفحات روکش دار گچی

- ۱ انواع صفحات روکش دار گچی (معمولی، مقاوم در برابر حریق، مقاوم در برابر رطوبت، مقاوم در برابر ضربه)؛
- ۲ پروفیل‌های زیرسازی (استاد، رانر، سازه‌های سقف و...)
- ۳ قطعات و اتصالات (انواع پیچ‌ها و اتصالات)؛
- ۴ مواد درزگیری و آماده‌سازی سطوح (بتونه، ماستیک، انواع نوارها).

سقف‌های کاذب با صفحات روکش دار گچی

به سقف‌هایی گفته می‌شود که فضاها را از نظر محدوده، از سقف اصلی جدا می‌کنند و دارای انواع زیر هستند:

الف) سقف‌های یکپارچه شامل:

- ۱ سقف کاذب با سازه‌گذاری دو طرفه؛

۲ سقف کاذب با سازه گذاری یک طرفه؛

۳ سقف کاذب خود ایستا (بدون آویز).

ب) سقف‌های مشبک معدنی و گچی

سقف کاذب با سازه گذاری دو طرفه

فاصله آویزها a [mm] سقف کاذب [kN/m ²] رده وزنی			فاصله سازه‌های باربر [mm]
۰/۵≥	۰/۳۰≥	۰/۱۵≥	
۸۰۰	۹۵۰	۱۲۰۰	۵۰۰
۷۵۰	۹۰۰	۱۱۵۰	۶۰۰
۷۰۰	۸۵۰	۱۱۰۰	۷۰۰
۷۰۰	۸۰۰	۱۰۵۰	۸۰۰
-	۸۰۰	۱۰۰۰	۹۰۰
-	۷۵۰	۹۵۰	۱۰۰۰
-	*۷۵۰	۹۰۰	۱۱۰۰
-	-	۹۰۰	۱۲۰۰

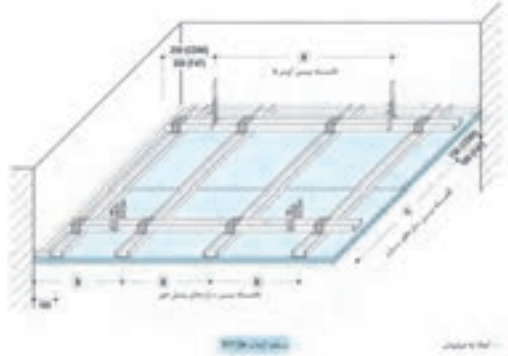

جدول فواصل سازه و آویزها

سقف کاذب با سازه گذاری یک طرفه

فاصله آویزها a [mm] رده وزنی سقف کاذب [kN/m ²]	
۰/۳۰≥	۰/۱۵≥
۹۰۰	۱۱۰۰

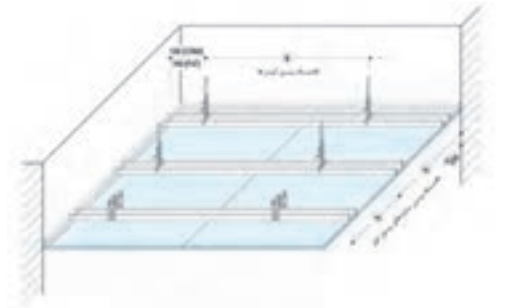

جدول فواصل سازه و آویزها (سقف یک طرفه)

محدودیت‌های سقف کاذب با سازه گذاری یک طرفه

- مساحت سقف کاذب کمتر از ۵۰ متر مربع؛
- ابعاد یکی از اضلاع سقف کاذب کمتر از ۴ متر؛
- ارتفاع آویزگیری کمتر از ۵۰ سانتی‌متر؛
- سقف کاذب ساده و فاقد شکست.

روش اجرای سقف کاذب با سازه گذاری یک طرفه



اتصال آویز به سقف اصلی یا عامل اتصال مناسب و با رعایت فاصله طبق جدول



نصب سازه تراز (فاصله پیچها ۳۰ یا ۶۰ سانتی متر) بستگی به باربر یا غیر باربر بودن نقش سازه تراز دارد.



مشخص کردن محل نصب سازه تراز با ریسمان رنگی



بستن رکاب



باز کردن رکاب (اتصال رکاب به سازه سقفی)



تکمیل شدن آویزها (آویزها به اندازه بال سازه سقفی F۴۷ یا CD۶۰ می بایست کوتاه تر در نظر گرفته شود)



اتصال سازه پانل خور به سازه باربر توسط پل (در شرایط نرمال هر ۵۰ سانتی متر از یکدیگر)

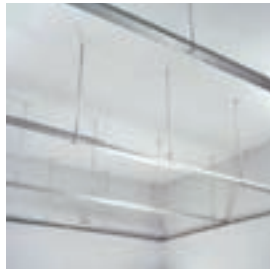

سازه های باربر تکمیل شده



اتصال سازه باربر به رکاب توسط پیچ LN



اتصال پانل به زیرسازی توسط پیچ کناف (فاصله پیچ‌ها از یکدیگر ۱۷ سانتی‌متر)

زیرسازی تکمیل شده

سقف خود ایستا: زمانی که امکان آویزگیری وجود نداشته باشد، از سقف کاذب خود ایستا استفاده می‌شود.

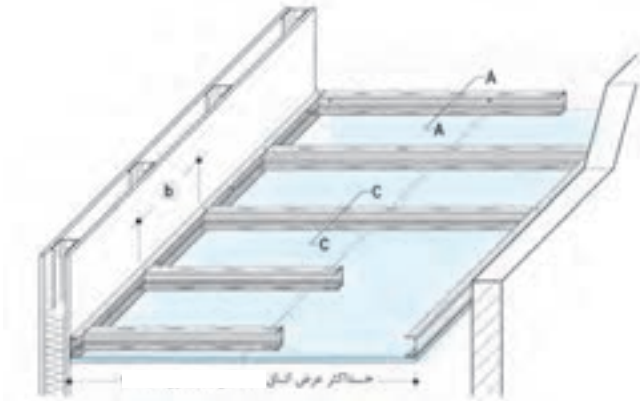

سقف خود ایستا (بدون آویز)

روش اجرا:



استقرار سازه‌های سقفی (در شرایط نرمال هر ۵۰ سانتی‌متر)

نصب سازه تراز باربر (فاصله پیچ‌ها بر روی دیوار سنتی ۳۰ و بر روی دیوار درای وال هر ۶۰ سانتی‌متر می‌باشد)

مشخص کردن محل نصب سازه تراز باربر با ریسمان رنگی



اتصال بال‌های فوقانی سازه
سقفی به سازه تراز باربر



اجرای سازه سقفی دوتایی (در
برخی ساختارها)

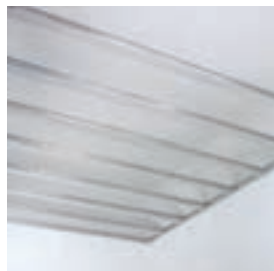

زیرسازی تکمیل شده

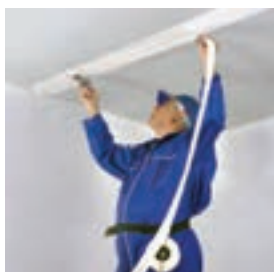

درزگیری و ماستیک توسط
پودرهای مخصوص و نوار درزگیری



اتصال پانل به زیرسازی توسط
۷ پیچ (هر ۱۷ سانتی‌متر)



اسقرار پانل با استفاده از بالابر

درزگیری و آماده‌سازی سطوح

روش تهیه بتونه درزگیر: به ازای هر ۱۰ پیمانه پودر ۱۰ لیتر آب مورد نیاز می‌باشد.
روش تهیه ماستیک: به ازای هر ۵ پیمانه پودر ۳/۵ لیتر آب مورد نیاز می‌باشد.

بررسی‌ها و اقدامات اولیه

- عملیات درزگیری باید پس از اتمام مراحل اجرای ساختمان صورت گیرد.
- قبل از شروع عملیات درزگیری لازم است تمامی سطح کاملاً تمیز و عاری از هرگونه گرد و غبار و چربی باشد.
- مرحله اول درزگیری (به پهنای ۱۰ سانتی‌متر به همراه نوار روی درزها درزگیری می‌گردد).
- مرحله دوم درزگیری (به پهنای ۲۰ الی ۳۰ سانتی‌متر روی درزهای کارخانه‌ای و برش خورده مجدداً درزگیری می‌گردد).
- پس از خشک شدن تمامی سطح سمباده و سپس تمامی سطح با پودر ماستیک پرداخت می‌گردد.

سقف کاذب مشبک

سقف‌های کاذب مشبک، از شبکه سازه‌های سپری (T شکل) و تایل‌های سقفی تشکیل می‌شوند. شبکه مذکور به وسیله آویزهای قابل تنظیم به سقف اصلی متصل گردیده و تایل‌ها به صورت وزنی، درون این شبکه قرار می‌گیرند.

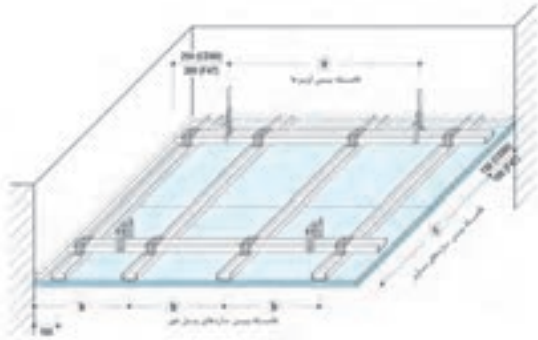

نحوه استقرار سازه‌های سقف مشبک

اجزای سقف کاذب مشبک

- ۱ تایل‌های سقفی (معدنی - گچی)
- ۲ آویز (فنر دوپل)
- ۳ نبشی تراز
- ۴ سازه‌های سپری (T۳۶۰۰، T۱۲۰۰۰، T۶۰۰۰)

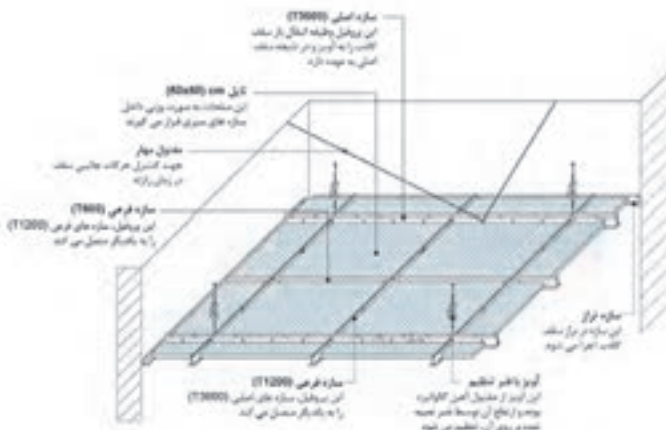

ابعاد استاندارد تبدیل چوب به قطعات رایج در بازار

شکل چوب	طول بر حسب cm	عرض بر حسب cm	ضخامت بر حسب cm
الوار	280 ± 10	35 ± 3	14 ± 1
الوار	280 ± 10	32 ± 2	12
نییم الوار	140 ± 10	35 ± 3	14 ± 1
نییم الوار	140 ± 10	32 ± 2	14 ± 1
الوار سه سوک	280 ± 10	35 ± 3	14 ± 1
الوار سه سوک	260 ± 10	30 ± 3	14 ± 1
تراورس	ابعاد تراورس در 7 گروه و سه فرم سطح مقطع تعریف شده است که می توان برای کسب اطلاع بیشتر به استاندارد شماره 417 مؤسسه استاندارد و تحقیقات صنعتی مراجعه کرد.		
قنداق	200	25 ± 1	13 ± 1
قنداق	210	25 ± 1	13 ± 1
قنداق	220	25 ± 1	13 ± 1
قنداق	230	25 ± 1	13 ± 1
بازو	200	10 ± 2	5 ± 1
تخته	400	25 ± 1	4 ± 0/2
تخته	400	25 ± 1	2/5 ± 0/2

مشخصات مهم‌ترین چوب‌های صنعتی

ردیف	گونه چوبی	مشخصات ظاهری	کاربرد	رویشگاه اصلی
۱	آزاد	به رنگ زرد تا صورتی روشن، محکم، قابل ارتجاع	مبل‌سازی، پاروی قایق، اسکی	اروپا، جنوب روسیه، ایران
۲	افرا (شیردار)	سفید رنگ مایل به کرم، ریزبافت و دارای تالو صدفی، نسبتاً سبک تا نیمه‌سنگین و نیمه‌سخت	خراطی، مبلمان، روکش و تخته چندلایه، ساختمان چوبی، ادوات موسیقی، لوازم تزئینی	ایران، آمریکای شمالی
۳	اکالیپتوس	به رنگ قهوه‌ای مایل به قرمز، درشت بافت، سخت و سنگین، محکم	پل‌سازی، اسکلت‌سازی، ستون، اتاق کامیون، روکش، کاغذسازی، تخته فیبرسازی	استرالیا، ایران
۴	اوجا	به رنگ زرد روشن تا قهوه‌ای تیره، درشت‌بافت، سخت و سنگین	ساختمان‌های چوبی، درودگری، ابزار چوبی منزل	اروپا، آسیای غربی، شمال ایران
۵	بلوط	به رنگ قهوه‌ای روشن تا تیره، درشت‌بافت، بادوام، نسبتاً نیمه‌سخت، نیمه‌سنگین تا سنگین، مقاومت زیاد در برابر سایش (ساییدگی)	پارکت، مبلمان، روکش‌گیری، ساختمان‌های چوبی، تراورس راه‌آهن، چوب‌های معدن، پنجره‌سازی، مدل‌سازی	شمال ایران، جنگل‌های زاگرس در ایران
۶	توسکا(بیلاقی)	به رنگ صورتی روشن یا قرمز(هنگام قطع درخت) و به رنگ نارنجی (پس از خشک شدن)، نسبتاً نرم تا نیمه سخت و سبک، مقاوم به ضربه و فشار	قایق‌سازی، مدادسازی، مبلمان، ساختمان‌های چوبی، کاغذسازی، جعبه‌سازی، منبت‌کاری، تخته چندلایه و روکش	شمال ایران، اروپا، آسیای شمالی
۷	چنار	به رنگ سفید روشن تا قرمز مایل به قهوه‌ای یا لکه‌های قهوه‌ای صدفی‌مانند، نیمه‌سخت، نیمه‌سنگین، با دوام	ساخت درهای اماکن متبرکه، دسته ابزار، مبلمان، غربال، صندوق، در و پنجره‌سازی، خاتم‌سازی	ایران، آمریکای شمالی
۸	راش	به رنگ صورتی کم رنگ تا قهوه‌ای متمایل به سرخ، دارای الیاف موازی و یکنواخت، نیمه سخت، نیمه سنگین، همگن، راست تار، خوش‌کار، بدون بو و طعم	مبلمان، پارکت، لمبه کوبی، سقف، دیوارپوش، تخته چندلایه، جعبه‌سازی، اتاق کامیون، قایق‌سازی، خانه چوبی، خراطی	شمال ایران، اروپا
۹	زبان گنجشک	به رنگ زرد روشن تا خاکستری روشن، نسبتاً درخشان، دارای الاستیسیته زیاد، سخت و سنگین، بادوام و مقاوم	هواپیماسازی، کشتی‌سازی، منبت‌کاری، روکش و تخته چندلایه، راکت تنیس، نجاری، دسته ابزار	ترکیه، شمال افریقا، شمال ایران، اروپا

ردیف	گونه چوبی	مشخصات ظاهری	کاربرد	رویشگاه اصلی
۱۰	شمشاد	سفید تا زرد روشن، بسیار ریزبافت، سخت و سنگین، بادوام، کمی درخشان	خط کش سازی، خراطی، منبت کاری، مجسمه سازی، قرقره سازی، ماکو سازی	ایران، ترکیه، ژاپن، افریقا، جنوب اروپا
۱۱	صنوبر	به رنگ سفید یا کرم روشن، ساده و مات، سبک، خوش کار، جلاپذیری نامناسب	درودگری، خراطی، تخته چندلایه	ایران
۱۲	گردو	به رنگ خاکستری مایل به قهوه‌ای تا قهوه‌ای تیره و دارای نقوش زیبا، ریزبافت، نسبتاً بادوام، نیمه سنگین، نیمه سخت، مقاوم در مقابل فشار، خمش و کشش	کارهای هنری و تزئینی، تهیه روکش، خراطی، مبلمان، ساخت ادوات موسیقی، قنداق تفنگ، مجسمه سازی، منبت کاری، خاتم سازی و معرق کاری	ایران، آسیای مرکزی و شرقی
۱۳	ملج	به رنگ قهوه‌ای مایل به قرمز (گاهی با رگه‌های سبز)، درشت بافت، نیمه سخت و نیمه سنگین و نسبتاً با دوام در برابر ضربه و خمش مقاومت	ساختمان‌های چوبی، مبلمان، روکش، قایق سازی، وسایل ورزشی، در و پنجره، تخته چندلایه	شمال ایران، اروپا، آسیای شمالی تا ژاپن
۱۴	ممرز	به رنگ سفید مایل به کرم، سخت و نیمه سنگین، بدون بو و طعم و دارای لیاف موازی بوده و کمی درخشان	مبلمان، پارکت، منبت، کاغذسازی	شمال ایران، اروپای مرکزی، غربی و جنوبی
۱۵	نمدار (زیزفون)	به رنگ صورتی روشن تا کدر، ریزبافت، کمی درخشان، نرم، بی دوام، سبک	تخته لایه و روکش، مدادسازی، بشکه سازی، خمیر کاغذ، نجاری	شمال ایران، مناطق بالکان و شرق مدیترانه
۱۶	کاج ایرانی (کاج معمولی)	به رنگ سفید تا سفید مایل به کرم، درشت بافت، دارای روزنه‌ها، کانال‌های صمغی و گره‌های زیاد، نسبتاً سبک و نرم است	خانه‌های چوبی، چوب‌های تونلی، تراورس راه آهن، جعبه سازی، در و پنجره، تیر مخابرات، کاغذسازی	ایران
۱۷	نراد	به رنگ سفید تا سفید مایل به کرم تا قهوه‌ای مایل به صورتی، راست تار، دارای نقوش، سبک، نرم، کار با آن آسان است.	کارهای ساختمانی، مبلمان سازی، قفسه سازی، بسته بندی، کاغذسازی، در و پنجره، لمبه کوبی، کف پوش و دیوارپوش	روسیه، اروپا، کانادا

سبک‌های بین‌المللی صندلی

			
آرت نوا	گوستاوین	ویلیام و مری	فدرال
			
میشن	آرت دکو	ملکه آن	آرتس و کرافتس
			
لویی ۱۴	چیپندل	شیکر	مدرنیسم
			
باروک	امپایر اول	روکوکو	رنسانس

اجزای کلاف یک مبل کلاسیک (صندلی یک نفره)



نام	ردیف
نشی	۸
قید پشتی	۹
قید کمکی (کششی) پشتی	۱۰
قید عمودی کمکی پشتی	۱۱
قید جانبی	۱۲
پایه عقب	۱۳

نام	ردیف
قید پشتی بالا	۱
قید بالای لچکی	۲
قید عمودی جلوی لچکی	۳
قید بالای دسته	۴
قید عمودی دسته جلو	۵
قید کششی دسته	۶
قید جلو	۷

چند نوع کلاف مبل



کلاف چوبی کانایه دو نفره



کلاف کانایه سه نفره با کف فربندی شده



کلاف شزلون (نوعی مبل زیبا برای استراحت)



کلاف نیمکت چوبی با کف و پشتی جداگانه



کلاف مبل یک نفره تمام پارچه



کلاف کانایه سه نفره

یک بسیار که از مونومر استایرن می‌باشد که به سه نوع معمولی (GPPS)، مقاوم (HIPS) و انبساطی (EPS) وجود دارد.

مشخصات انواع پلی استایرن

پلی استایرن انبساطی	پلی استایرن مقاوم	پلی استایرن معمولی	
بسته‌بندی و...	مبلمان، ظروف و بدنهٔ لوازم خانگی	مصارف عمومی	موارد مصرف
سفید رنگ فوم مانند	مقاوم به ضربه	مقاومت خوب در برابر حرارت قدرت ضربه پذیری مناسب سیالیت خوبی در هنگام فرایند خواص دی الکتریکی و استحکام بالایی	خواص
یونولیت	هایمپک(های ایمپکت)	کریستال	نام تجاری



فصل ۲

اصطلاحات تخصصی و منابع یادگیری

واژگان تخصصی رشته

انگلیسی	فارسی	ردیف
Absorption	جذب	A
Admixture	افزودنی	
Aggregate	سنگدانه	
Analysis	تجزیه و تحلیل	
Anthropometry	انسان سنجی	
Atrium	آتریوم، دهلیز سرگشاده	
Architect	معمار	
Art	هنر	
Axis	محور	
Balance	توازن	B
Basement	زیرزمین	
Brick Type	نوع آجر	
Brick work	آجر کاری	
Brilliant	درخشان	
Bond	آجر چینی	
Break line	خط برش	
Building Code	آیین نامه ساختمان	

Ceiling	سقف	C
Cement	سیمان	
Center of vision	مرکز دید	
Ceramic	سرامیک	
Ceramic Tile	کاشی	
Chimney	دودکش	
China	چینی	
Color	رنگ	
Color scheme	طرح رنگ	
Color Wheel	چرخه رنگ	
Column	ستون	
Complementary color	رنگ مکمل	
Composition	کمپوزیسیون، ترکیب بندی	
concept	مفهوم	
concrete	بتن	
Cone of vision	مخروط دید	
Construction	ساخت و ساز	
Construction management	مدیر اجرا	
Construction Drawing, working, contract	نقشه‌های اجرایی	
Content	محتوا	

Contract	پیمان	
Contrast	تباين، کنتراست	
Consultant	مشاور	
Contractor	پیمانکار	
Cool	سرد	
Courtyard	حیاط مرکزی	
Cove	گلویی	
Cross section	مقطع عرضی	
Cure	عمل آوری	
Dark	تیره	D
Dashed line	خط چین	
Decoration	تزیین	
Design	طراحی	
Detail	جزئیات	
Diagram	نمودار	
Dimension	اندازه	
Dimension line	خط اندازه	
Direction	امتداد	
Door	در	
Door frame	چهارچوب در	
Dotted line	نقطه چین	

Draft	نقشه اولیه	
Drawing	ترسیم	
Dropped Ceiling	سقف کاذب	
Economy	اقتصاد	E
Elevation	نما	
Elevator	آسانسور	
Emphasis	تاکید	
Engineering	مهندس	
Energy Code	آیین نامه انرژی	
Equilibrium	تبادل	
Ergonomic (Human engineering)	ارگونومی	
Fabricate	ساختن	F
Facade	نما	
Facing Brick	آجر نما	
Fast-Track	اجرای همزمان با طراحی	
Finishing	پرداخت	
Fireplace	شومینه	
Fireproofing	مصالح ضد آتش	
First Floor	طبقه اول	
Floor	طبقه	
Float	تخته ماله	

Form	فرم، قالب	
Form work	قالب بندی	
Freehand Drawing	ترسیم دستی	
Geometric	هندسی	G
Glass door	در شیشه ای	
Glaze	لعاب	
Gray	خاکستری	
Ground line	خط زمین	
Ground plane	صفحه زمین	
Hatching	هاشورزی	H
Hollow Tile	بلوک توخالی	
Horizon line	خط افق	
Idea	ایده	I
Image	تصویر	
Interior Design	طراحی داخلی	
Insurance	بیمه	
Longitudinal section	مقطع طولی	
		J
Kiln	کوره	K
Lattice	شبکه	L
Licensed	صلاحیت دار	

Lightness	روشنی	
Lightweight Concrete	بتن سبک	
Line	خط	
Louver	کرکره	
Machine Room	موتورخانه	M
Mass	توده	
Measuring Line	خط اندازه گیری	
Mixing Water	آب اختلاط	
Model	مدل	
Modeling	برجسته نمایی، حجم نمایی	
Modular Design	طرح مدولی	
Nail	میخ	N
Nonconforming	خلاف ضوابط	
North arrow	پیکان شمال	
Natural cement	سیمان طبیعی	
Order	نظم	O
Orientation	جهت گیری	
Organization	سازمان بندی	
Ornament	آذین	
Owner	صاحب کار	
Pale	روشن	P

Paraline Drawing	نقشه‌های موازی	
Parti	اتود	
Patio	پاسیو	
Pattern	نقش	
Performance Specification	مشخصات فنی و اجرایی	
Perspective	پرسپکتیو	
Prefabricate	پیش ساخته	
Phase	مرحله کاری، فاز	
Plan	پلان	
Portland Cement	سیمان پرتلند	
Portland Cement Mortar	مالات سیمان پرتلند	
Primary Color	رنگ اصلی	
Process	فرایند	
Profile	مقطع	
Program	برنامه	
Project	پروژه	
Proposal	پیشنهاد	
Proportion	تناسبات، نسبت بندی	
		Q
Ratio	نسبت	R
Reflected Plan	پلان معکوس	

Regular	منظم	
Rendering	راندو	
Rhythm	ریتیم، آهنگ	
		S
Shade and Shadow	سایه و روشن	
Shadow	سایه	
Scaffold	داربست	
Scale	مقیاس	
Screed	شمشه	
Screen Door	در توری	
Scree	سنگ ریزه	
Secondary Color	رنگ فرعی	
Section	مقطع	
Shading	سایه زنی	
Simulate	شبیه سازی	
Sliding door	در کشویی	
Span	دهانه	
Second Floor	طبقه دوم	
Shape	شکل	
Sketch	اسکیس	
Space	فضا	

Space Planning	برنامه‌ریزی فضا	
Specifications	مشخصات فنی	
Story	طبقه	
Suction	مکش	
Superstructure	روساخت، روبنا	
Substructure	زیرسازه	
Symbol	نماد	
Symmetry	تقارن	
Station Point	موضع، دیدگاه	
System	سیستم	
Technology	فناوری	T
Terrace	تراس	
Technic	فن	
Test	آزمون	
Texture	بافت	
Threshold	آستانه	
Tone	رنگ مایه	
Trowel	ماله	
Type	تیپ، نوع	
		U
Vanishing point	نقطهٔ گریز	V

Variety	تنوع	
View	دید	
Warm	گرم	W
Water Cement Ratio	نسبت آب به سیمان	
		X
Yard	حیاط	Y
Zone	منطقه	Z

عناوین فارسی و لاتین برخی کلمات کلیدی در طراحی و اجرای فضاهای داخلی مسکونی	
Drawing room	اتاق پذیرایی
Bed room	اتاق خواب
Dining room	اتاق غذاخوری
Work room	اتاق کار
Living room-sitting room	اتاق نشیمن
Bond	آجر چینی
Elevator	آسانسور
Pool	استخر
Kitchen	آشپزخانه
Pergola	آلاچیق
Store	انباری
Porch	ایوان
Balcony	بالکن
Roof	بام
Green roof	بام سبز
Patio	پاسیو
Project	پروژه
Perspective	پرسپکتیو
Plan	پلان

Site plan	پلان محوطه
Reflected plan	پلان معکوس
Stair	پله
Window	پنجره
Pilots	پیلوت
Terrace	تراس
Decoration	تزیین
Yard court	حیاط
Back yard	حیاط خلوت
Door	در
Folding door	در آکاردئونی
Telescopic door	در تلسکوپی
Wooden door	در چوبی
Glass door	در شیشه‌ای
Sliding door	در کشویی
Hinged door	در لولایی
Chimney	دودکش
Wall	دیوار
Plaster wall	دیوار گچی
Reticulated wall	دیوار مشبک
Corridor	راهرو
Laundry	رخت شوی خانه

Basement	زیر زمین
Column	ستون
Ceramic	سرامیک
Ceiling	سقف
Dropped ceiling	سقف کاذب
Lattice	شبكة
Fire place	شومینه
Chair	صندلی
Floor-story	طبقه
First floor	طبقه اول
Second floor	طبقه دوم
Third floor	طبقه سوم
Fourth floor	طبقه چهارم
Fifth floor	طبقه پنجم
Interior design	طراحی داخلی
Green space	فضای سبز
Shelf	قفسه
Book shelf	قفسه کتاب
Tile	کاشی
Wall paper	کاغذ دیواری
Attention point	کانون توجه
Louver	کرکره

Closet	کمد
Axis	محور
Section	مقطع
Scale	مقیاس
Machine room	موتورخانه
Table	میز
Desk	میز کار
Elevation	نما
Void	وید

برخی واژگان تخصصی چوب و مبلمان

A	
Armchair	صندلی راحتی
Ash	زبان گنجشک، ون
Adhesive	چسب
B	
Bevel	گونیا
Beech	راش
Boring	سوراخ کاری
Birch	گونه توس یا غان
Brush	قلم مو
Burlap	کنف، کرباس
C	
Carpenter	نجار، درودگر

Coil spring	فنر لول
Cutting	برش
Cutting direction	الگوی برش
Chair	صندلی
Cedar	چوب سدر
Carpentry Skills	مهارت‌های درودگری
Clamp	گیره
Cypress	سرو
D	
Decorating	آرایه‌گری، تزیین، دکورسازی
Distressing	کهنه‌سازی رنگ
Dust mask	ماسک غبار
Disc sander	ماشین سنباده دیسکی
E	
Electric drill	دریل برقی
Elm	نارون، ملج
F	
Fitch	چهار تراش
Fir	نراد
Finish coat	پوشش نهایی
Frame	قاب
Foot	پایه
Furniture	مبلمان
G	
Green wood	چوب تازه قطع شده

H	
Hand drill	دریل دستی
Handsaw	اره دستی
Hardwood	پهن برگ
Heart wood	چوب درون
J	
Jig saw	اره عمودبر
L	
Logwood	چوب بَقَم (بَنَم)
Linden	نمدار، زیزفون
Lumber	تخته
M	
Medium density fiberboard	تخته فیبر با جرم مخصوص متوسط
Miter joint	اتصال فارسی، ۴۵ درجه
Micro abrasive sandpaper	کاغذ سنباده خیلی نرم
High density fiberboard	تخته فیبر با جرم مخصوص زیاد
Maple	افرا
Miter saw	اره فارسی بر
Measuring fabric	اندازه‌گیری پارچه
N	
Nail gun	تفنگ میخ کوب
Nail	میخ
O	
Olive	زیتون
Oak	گونه بلوط

P	
Poplar	صنوبر، تبریزی
Primer	بتونه
Plywood	تخته چندلایه
Particle board	تخته خرده چوب
Pine	کاج
Pith	مغز چوب
R	
Red wood	سرخ چوب
Ruler	خط کش
Rough wood	چوب زبر
S	
Scraping	لیسه کاری
Sap wood	چوب برون
Squaring	گونبایی کردن
Scraper	لیسه
Sand paper	کاغذ سنباده
Spring	فنر
Sinuous spring	فنر سینوسی، فنر زیگزاگ
Staples	سوزن منگنه
Staples gun	تفنگ منگنه زن
Screwdriver	پیچ گوشتی
Sawdust	خاک اره
Softwood	سوزنی برگ
Screw	پیچ

Sewing	دوخت
Sewing machine	ماشین دوخت، چرخ خیاطی
Scratchers	خراش‌ها
T	
Tack	گل میخ، پونز
Tack hammer	چکش گل میخ
Tack strip	نوار میخ
Tailoring pattern	الگوی خیاطی
Tools	ابزار
U	
Upholstery	رویه کوبی مبیل
Upholstery fabric	پارچه رومبلی
Upholstery tack	میخ رویه کوبی
Upholstery tools	ابزار رویه کوبی مبیل
V	
Varnish oil	روغن جلا
W	
Wood	چوب
Wood grain	نقش چوب
Wood preparation	آماده‌سازی چوب
Wax	موم
Warm holes	حفره‌های حشرات (در چوب)
Walnut	گردو
Wood stool	چهارپایه چوبی
Webbing	نوارکشی

White wood	چوب خام (بدون رنگ)
Wood industry	صنایع چوب
Workbench	میز کار
Work piece	قطعه کار
wood glue	چسب چوب
Z	
Zigzag spring	فنر زیگزاگ

انگلیسی	فارسی	ردیف
Ambient Light	نور محیطی	A
Artificial lighting	نورپردازی مصنوعی	
Angular Doors	درهای اتوماتیک زاویه‌دار	
Bakery	نانوایی	B
Beans	حبوبات	
Baby care	لوازم کودک	
Bedding	ملافه	
Bulk foods	مواد غذایی فله‌ای	
Book stationary	ایستگاه کتاب	
Bumper	سپر- محافظ	
Barrier	مانع	
Counter	پیشخوان	C
Checkout	بازرسی و کنترل	
Cash desk	میز پرداخت (صندوق)	
Cut meat	گوشت آماده	
Customer service	بخش خدمات به مشتری	
Canned	کنسرو	

Cleaning Products	مواد و وسایل شوینده	
Clothing	پوشاک	
Coffee	قهوه	
Cheese	پنیر	
Candles	شمع‌ها	
Circular Display	ویتترین گردان	
Cereals	غلات و حبوبات	
Consumer	مصرف‌کننده	
Changing room	اتاق پرو	
Color palette	جعبه رنگ	
Close to ceiling luminaire	چراغ‌های آویز نزدیک به سقف	
Compact fluorescent lamps	لامپ‌های فلورسنت فشرده	
Closeout	فروشگاه فروش آخر	
Convenience Store C- Store	فروشگاه رفاه (راحتی)	
Commercial Complex	مجتمع تجاری	
Curved Doors	درهای اتوماتیک منحنی	
Cultural Market	بازار فرهنگی	
Catalog Retailers	فروشگاه کاتالوگی (ایمیلی هستند)	
Drinks	نوشیدنی‌ها	D
Dairy	لبنیات	
Downlight	فروتاب (پایین تاب)	

Damp location	مکان های مرطوب	
Dimming	کم نور کردن	
Dimmer	کم نورکننده	
Daylight	نور روز	
Discharge lamps	لامپ تخلیه	
Durable Goods	کالای فاسدشدنی و بادوام	
Discount Retail Store	فروشگاه ارزان فروشی	
Entrance	ورودی	E
Exit	خروجی	
Expose	نمایان	
Epoxy	چسب با پایه رزین	
Exclusive outlets	فروشگاه انحصاری	
E-trailers E-Retailers	فروشگاه اینترنتی یا الکترونیکی	
Flowchart	روند نما - نمودار گردشی	F
Frozen foods	مواد غذایی منجمد	
Fitting room	اتاق پرو	
Flower	گل	
Floral	گل دار	
Fresh meat	گوشت تازه	
Fresh fish	ماهی تازه	
Fresh chicken	مرغ تازه	

Fruit	میوه	
Fluorescent	فلورسنت	
False ceiling plan	پلان سقف کاذب	
Flooring plan	پلات کف سازی	
Fibre optic systems	سیستم های فیبر نوری	
Folding Doors	در اتوبوسی یا فولدینگ (تاشونده)	
Floating Market	بازار شناور یا روی آب	
Glassware	ظروف شیشه ای	G
Gifts	جعبه های کادویی	
Greeting cards	کارت پستال	
Goods	کالا	
Gate	دروازه	
General Store General Merchandise Store	فروشگاه عمومی	
Grocery Store	خواربار فروشی	
Green Grocers	فروشگاه سبزیجات	
Household	لوازم خانگی	H
Health and Beauty	لوازم بهداشتی و آرایشی	
Halogen lamps	لامپ های هالوژن	
High-voltage fluorescent tubes	لامپ های فلورسنت ولتاژ بالا	
High-intensity discharge	تخلیه با شدت بالا	
Hyper Market	هایپرمارکت	

Ice cream	بستنی	I
Information	اطلاعات	
Incandescent lamps	لامپ‌های رشته‌ای	
		J
		K
Louver	بادگیر- سایه بان کرکره‌ای	L
Light	نور	
Linear	خطی	
Lighting Plan	پلان نورپردازی	
Light sources	منابع نور	
Lighting engineering	مهندسی روشنایی	
Low-pressure sodium lamps	لامپ‌های سدیم فشار کم	
LED Lamp	لامپ‌های ال ای دی	
Local Store	فروشگاه محلی	
Milk	شیر	M
Mart	مرکز حراج	
Merchandise	کالا	
Market	بازار	
Metal halide lamps	لامپ‌های متال هالید	
Mercury-vapor Lamp	لامپ‌های بخار جیوه	
Market Day	روز بازار	

Mall Mega Mall	مال	
Market Square	میدان بازار	
Micro Store	فروشگاه کوچک	
Night Markets Night Bazaars	شب بازار	N
Off-Price Stores	فروشگاه تخفیف ویژه یا کم قیمت	O
Outlet	فروشگاه عرضه مستقیم	
Planogram paper	کاغذ برنامه ریزی	P
Pharmacy	داروخانه	
Pots	گلدان‌ها	
pans	ظروف آشپزخانه	
Plastic	پلاستیک	
party supplies	تدارکات مهمانی	
product	محصول	
Price	قیمت	
Place	توزیع	
Promotion	ترویج	
Pendant	آویز	
Produce Market	بازار تره بار	
Plaza	بازار عمومی در فضای باز	
Passage	پاساژ	

		Q
Resale	فروش مجدد	R
Restroom	سرویس بهداشتی	
Refrigerator	سردخانه	
Recessed light	چراغ توکار	
Roadside Store	فروشگاه کنار جاده	
Revolving Doors	درهای اتوماتیک گردان	
Shopping center	مرکز خرید	S
Seafood	غذای دریایی	
Stationery	لوازم التحریر	
Sauce and whey	سس و کشک	
Salad bar	میز سالاد	
Seasonal	اجناس فصلی	
Showcase	ویترین	
Shelves	قفسه	
Store	فروشگاه	
Services	خدمات	
Storage	محل انبار	
Stand	سازه ایستاده و موقت	
Spider System	سیستم عنکبوتی	

Switching	کلید زدن	
Spotlights	نور افکن	
Sodium-vapor Lamp	لامپ‌های بخار سدیم	
Stock Keeping Units (SKU)	فضا و واحدهای نگهداری کالا	
Super Store	(سوپرمارکت بزرگ)	
Special Store	فروشگاه اختصاصی (کالای ورزشی، پوشاک، لوازم التحریر و ...)	
Sliding Automatic Doors	درهای اتوماتیک کشویی	
Swing Doors	درهای اتوماتیک لولایی	
Street Market	خیابان بازار	
Shopping Mall Shopping Center	مرکز خرید	
Toys	اسباب بازی	T
Target Market	بازار هدف	
Trolley	چرخ دستی	
Task lighting	نورپردازی وظیفه‌ای	
Telescopic Doors	درهای اتوماتیک تلسکوپي	
Traditional Market	بازار سنتی	
Up Going Stairs	پله‌های بالا رونده	U
Up light	فراتاب(بالا تاب)	
Vegetable	سبزیجات	V
Vitrine	ویترین	

Variety Store	فروشگاه لوازم متفرقه	
Wall Fixtures	متصل به دیوار	W
Water	آب	
Whole body	لوازم ورزشی بدن سازی	
Wall washer	نور تاب دیواری	
Wet location	مکان های خیس	
Warehouse Store	فروشگاه فروش کلی	
Xenon	لامپ زنون (ساخته شده از نوعی گاز بی اثر)	X

ترکیب بندی (کمپوزیسیون): آرایش اجزاء یا عناصر با نسبت یا رابطه مناسب، برای تشکیل کل واحد.

محور: خط مستقیمی که اندازه یا تقارن عناصر یک ترکیب بندی نسبت به آن سنجیده می‌شود.
مقیاس: اندازه، دامنه، یا درجه متناسب با مقداری معین که معمولاً نسبت به نقطه معیار یا مرجع سنجیده می‌شود.

مقیاس انسانی: اندازه یا نسبت بندی هر عنصر یا فضای یک بنا، یا اثاثیه به ابعاد ساختاری یا کارکردی بدن انسان.

ارگونومی: علمی کاربردی که با مشخصه‌های فردی سر و کار دارد که در هنگام طراحی وسایل و سیستم‌ها باید در نظر گرفته شوند تا مردم و اشیاء پیرامون آنها برهم‌کنش مؤثر و ایمن داشته باشند.

انسان سنجی: اندازه‌گیری و بررسی نسبت‌های بدن انسان.

طراحی: در ذهن پختن، پروراندن، یا طرح ریختن فرم و ساختار ساختمان یا ساخته‌های دیگر.

فرایند طراحی: فعالیتی هدفمند با هدف تهیه طرح برای تغییر وضعیت موجود و تبدیل آن به حالت ترجیحی آن.

فرایند: رشته‌ای نظام‌مند از اعمال یا افعال منتهی یا متوجه به پایان خاص.

فاز: بخش خاص در یک فرایند تغییر و تکامل.

برنامه: رویه‌ای برای حل یک مسئله که زمینه، شرایط، نیازها و اهداف یک پروژه طراحی را مطرح می‌کند.

پیشنهاد: ارائه طرح برای بررسی، تصویب و اجرا.

شبیه‌سازی: خلق مشابه یا مدلی از چیزی که معمولاً طبق مقیاس ساخته می‌شود، تا شکل ظاهری یا ساخته شده چیزی را نشان دهد.

پروژه: برخورد با یک ایده یا مفهوم به صورت واقعیت عینی و خارج از ذهن.

تیپ، نوع: چند چیز که به دلیل خصیصه‌ها و مشخصه‌های مشترک یک گروه را تشکیل دهند.

مفهوم (کانسپت): تصویر یا فرمول ذهنی از آنچه که چیزی هست یا باید باشد، به‌ویژه ایده‌تعمیم‌یافته از مشخصه‌ها یا مثال‌های خاص.

کارگاه ساختمانی: کارگاه ساختمانی محلی است که یک یا تعدادی از عملیات‌های ساختمانی در آن انجام می‌شود. در صورت اخذ مجوز برای استفاده از معابر مجاور کارگاه جهت انبار کردن مصالح یا استقرار تجهیزات و ماشین‌آلات، این محل نیز جزئی از کارگاه محسوب می‌شود.

وسایل و تجهیزات: وسایل و تجهیزات عبارت است از ماشین‌آلات، داربست‌ها، نردبان‌ها، سکوها و تجهیزات مشابه که در کارگاه ساختمانی به کار گرفته می‌شود.

مقام قانونی مسئول: مقام دارای صلاحیت قانونی و مسئول، سازمان، دفتر یا فردی است که مسئولیت تصویب مصالح، تأسیسات، تجهیزات یا روش‌ها را به عهده گیرد.

مرجع رسمی ساختمان: مرجع رسمی ساختمان مرجعی است که طبق قانون، مسئول صدور پروانه و نظارت و کنترل بر امر ساختمان‌سازی در محدوده عمل خود می‌باشد.

مرجع ذیصلاح: مرجع ذیصلاح مرجعی است که طبق قانون، صلاحیت تدوین، تصویب یا ابلاغ ضوابط و مقررات مشخصی را داشته باشد.

شخص ذیصلاح: شخص ذیصلاح شخصی است که حسب مورد دارای پروانه اشتغال به کار مهندسی یا کاردانی یا تجربی در رشته مربوط از وزارت راه و شهرسازی یا دارای صلاحیت، نظارت بر امور ایمنی، بهداشت، کار و محیط زیست، یا پروانه مهارت فنی از وزارت تعاون، کار و رفاه اجتماعی در رشته مربوط و یا دارای گواهی ویژه تردد و کار با ماشین‌آلات ساختمانی از اداره راهنمایی و رانندگی باشد.

مهندس ناظر: شخصی حقیقی یا حقوقی دارای پروانه اشتغال به کار در یکی از رشته‌های موضوع قانون نظام مهندسی و کنترل ساختمان است که بر اجرای صحیح عملیات ساختمانی در حیطة مندرج در پروانه اشتغال خود نظارت می‌نماید.

سازنده (مجری): شخصی است حقیقی یا حقوقی که در زمینه اجرای ساختمان دارای پروانه اشتغال به کار از وزارت راه و شهرسازی است و با عقد قراردادهای همسان که با صاحب کار منعقد می‌نماید، اجرای عملیات ساختمانی را براساس نقشه‌های مصوب، مقررات ملی ساختمان و سایر مدارک منضم به قرارداد برعهده دارد. سازنده ساختمان نماینده صاحب کار در اجرای عملیات ساختمان بوده و پاسخگوی کلیه مراحل کار به ناظر و دیگر مراجع نظارت و کنترل ساختمان می‌باشد.

صاحب کار: شخصی حقیقی یا حقوقی که مالک یا قائم‌مقام قانونی مالک کارگاه ساختمانی بوده و اجرای عملیات ساختمانی و مسئولیت ایمنی، بهداشت کار و حفاظت محیط زیست را بر طبق قرارداد کتبی به سازنده واگذار می‌نماید. در صورتی که صاحب کار دارای پروانه اشتغال به کار

در زمینه اجرا باشد و خود رأساً عملیات ساختمانی را عهده‌دار شود، سازنده نیز محسوب می‌شود.

کارفرما: یک شخصیت حقیقی یا حقوقی است که یک طرف امضاکننده موافقت‌نامه یا قرارداد است و اجرای عملیات موضوع موافقت‌نامه یا پیمان را به پیمانکار یا مشاور واگذار می‌کند.

پیمانکار: شخصی حقیقی یا حقوقی که برای تأمین مصالح، و اجرای کار در یک پروژه ساختمانی، برای مدت معین و در ازای دستمزد مشخص، پیمان می‌بندد.

مشاور: شخص حقیقی یا حقوقی استخدام شده برای ارائه مشورت‌های حرفه‌ای یا کارشناسی، در مورد جنبه‌های خاص از یک پروژه، مثلاً آکوستیک یا روشنایی.

معمار: شخصی که در حرفه معماری شاغل است و معمولاً برای طراحی و اجرای پروژه‌های ساختمانی آموزش دیده و تجربه کسب کرده است.

کارگر: کارگر شخصی است حقیقی که در کارگاه ساختمانی در مقابل مزد به درخواست و با هزینه کارفرما کار می‌کند.

شاغل صلاحیت‌دار: دارای تأییدیه قانونی از طرف حکومت یا سایر مقامات ذیربط برای اشتغال به شغل یا حرفه مورد نظر.

پیمان: توافق‌نامه‌ای از لحاظ قانونی قابل اجرا، معمولاً به صورت مکتوب بین دو یا چند نفر، برای انجام یا عدم انجام کاری معین.

اجرای هم‌زمان با طراحی: برنامه زمان‌بندی پروژه که در آن مراحل طراحی، اجرا، بهسازی و تعمیر ساختمان را تعیین می‌کند.

آیین‌نامه انرژی: آیین‌نامه ساختمانی که استانداردهای حداقلی را برای صرفه‌جویی در مصرف انرژی و طراحی ساختمان کم‌مصرف تعیین می‌کند.

خلاف ضوابط: مربوط به مصالح، نوع ساخت، یا کاربری که با شرایط پیش‌بینی شده در آیین‌نامه ساختمانی تطبیق نداشته باشد.

دیاگرام: ترسیمی که لزوماً معرف همه چیز نیست و آرایش و روابط بین اجزای یک کل را به صورت کلی نشان می‌دهد.

نقشه‌های اجرایی: بخشی از اسناد پیمان که طرح، موقعیت، ابعاد و روابط عناصر یک پروژه را به صورت ترسیمی دقیق یا به شکل تصویری آن نمایش می‌دهد.

هندسه ترسیمی: تهیه تصویر از اشیای سه‌بعدی، به منظور استنتاج خواص و روابط هندسی

آنها.

سفت کاری: کلیه عملیات ساختمانی جهت ایجاد بنا که شامل مراحل: پی‌کنی، اجرای فونداسیون، کرسی‌چینی، تیر و ستون، بادبند، دیوار برشی، دیوار چینی و سقف می‌باشد.

نازک کاری: عملیاتی که در مرحله آخر عملیات ساختمانی پس از سفت کاری انجام می‌گیرد، و پوشش نهایی و تکمیلی بر روی ساختار زیرین ساختمان است. مصالح نازک کاری بر روی سطح کف، دیوار و سقف قرار می‌گیرد. نازک کاری شامل کلیه عملیات اجرایی به‌غیر از سفت کاری می‌باشد و سنگ کاری، کاشی کاری، نقاشی، برق کاری، تأسیسات، نصب در و پنجره را دربر می‌گیرد.

معماری داخلی: اعمال تغییرات کلی در بناهای موجود به منظور استفاده مجدد از ساختمان که توسط شاغلین این رشته انجام می‌شود. این رشته نقش پلی ارتباطی میان حرفه‌های طراحی داخلی و معماری را دارد و به همین دلیل حل‌کننده مسایل پیچیده ساختاری است. پروژه‌هایی نظیر موزه‌ها، گالری‌ها و به‌طور کلی بسیاری از بناهای عمومی و ساختمان‌های تجاری و طرح توسعه بناهای مسکونی را شامل می‌شود.

طراحی داخلی: حرفه‌ای بین رشته‌ای است که فضاهای داخلی را طراحی می‌کند. طراحی‌های انجام شده از سوی این گروه از طریق دستکاری در حجم فضایی، موقعیت قرارگیری عناصر و وسایل خاص می‌پردازد. پروژه‌هایی که طراح داخلی در آن مشغول به فعالیت است معمولاً در سازه بنای موجود تغییری ایجاد نمی‌شود و یا تغییرات بسیار اندک است و ساختار اصلی فضا حفظ می‌شود. طراحی داخلی فروشگاه‌ها، نمایشگاه‌ها و فضاهای مسکونی از متداول‌ترین پروژه‌های این رشته است.

دکوراسیون داخلی (تزیینات داخلی): برای انتقال یک ویژگی خاص در یک فضا از هنر تزیین استفاده می‌شود که با معماری موجود آن به خوبی کار کند. این رشته در قالب نقش سطوح (کف، دیوار و سقف)، تزیینات مبلمان، نورپردازی و انتخاب مصالح می‌پردازد و به تغییرات ساختاری بنای موجود بسیار کم می‌پردازد. فضاهایی که این شغل طراحی می‌کند کاربردهای متفاوتی دارد.

اسکیس: روشی سریع برای انتقال ایده ذهنی بر روی کاغذ.

کروکی: ترسیم و طراحی از خطوط محیطی احجام و ساختمان‌های موجود

راندو: استفاده از وسایل و ابزار مختلف نظیر ماژیک، مداد، مداد رنگی و... برای ارائه کار طراحی و یا اسکیس.

مرمت یا نوسازی: بازگرداندن دقیق ساختار بنا به تمامیت و ظاهر اولیه خود.

دیوار باربر: دیواری است که به‌طور عمده، بارهای قائم (بار سازه و افراد) را تحمل می‌کند.

دیوار غیر باربر: دیواری که فقط وزن خود را تحمل می‌کند.

مجریان تزئینات داخلی به منظور به روز نگه‌داری اطلاعات خود در زمینه جایگاه حرفه، قوانین، مراجع، مصالح و نحوه اجرا، بهداشت و ایمنی و... نیازمند به آرشویی از منابع مرتبط با رشته خود می‌باشند.

لینک‌ها و مطالبی که در ادامه مشاهده می‌نمایید، تنها بخش اندکی از منابع گسترده مرتبط با رشته می‌باشد. این فهرست‌ها جامع نبوده، اما در تمام این کتب که برخی از آنها به‌عنوان منبع در کتب درسی این رشته به کار رفته است، بر زمینه خاصی تأکید داشته و همه آنها باهم، اساس یک کتابخانه قوی را شکل می‌دهد.

سایت

ردیف	سایت	موضوع
۱	http://www.isiri.org/Portal/Home/	سازمان ملی استاندارد ایران
۲	http://t.nezamkardani.ir/	سازمان نظام کاردانی ساختمان استان تهران
۳	http://www.ircto.ir/	سازمان نظام کاردانی ساختمان کشور
۴	http://www.iranianasnaf.ir/	دبیرخانه هیئت عالی نظارت بر سازمان‌های صنفی کشور
۵	http://www.otaghasnaftehran.ir/	اتاق اصناف تهران
۶	http://crtosh.mcls.gov.ir/news.php	مرکز تحقیقات و تعلیمات حفاظت فنی و بهداشت کار
۷	http://tehranhs.com/default.aspx	کانون انجمن‌های صنفی مسئولین ایمنی و بهداشت کار استان تهران
۸	http://bazresikar.mcls.gov.ir/	اداره کل بازرسی کار
۹	http://www.mcls.gov.ir/	وزارت تعاون، کار و رفاه اجتماعی
۱۰	http://tashakolha.mcls.gov.ir/	اداره کل سازمان‌های کارگری و کارفرمایی
۱۱	http://www.svcc.ir/	سامانه اخذ گواهینامه تایید صلاحیت ایمنی پیمانکاران سراسر کشور

کانون عالی کارگران بازنشسته کشور	http://kanoone.ali.ir/	۱۲
کانون عالی انجمن‌های صنفی کارگران ایران	http://www.irankanoon.ir/	۱۳
کانون عالی انجمن‌های صنفی کارفرمایی ایران	http://www.icea.ir/	۱۴
مرکز پژوهش‌های مجلس شورای اسلامی	http://rc.majlis.ir/fa	۱۵
انجمن صنفی کارفرمایی طراحی، معماری و دکوراسیون داخلی و خارجی ساختمان شهر تهران	http://eadabt.ir/	۱۶
سازمان آموزش فنی و حرفه‌ای کشور	http://www.irantvto.ir/	۱۷
سازمان بین‌المللی کار	http://www.ilo.org/global/lang_en/index.htm	۱۸
انجمن صادرکنندگان خدمات فنی و مهندسی ایران	http://www.iccair.com/	۱۹
اداره کل توسعه منابع انسانی	http://hr.mcls.gov.ir/	۲۰
وزارت راه و شهرسازی	http://mrud.ir/Portal/Home/Default.aspx	۲۱
سازمان نظام مهندسی	http://www.tceo.ir/	۲۲
مرکز تحقیقات ساختمان و مسکن	http://www.bhrc.ac.ir/	۲۳
سازمان برنامه و بودجه	http://www.mporg.ir/	۲۴
سازمان حفاظت محیط زیست	http://www.doe.ir	۲۵
بنیاد توسعه پایدار ایران	http://www.isdf.ir/	۲۶

سایت دانشگاه‌های دارای رشته معماری داخلی

موضوع	سایت	ردیف
دانشگاه تهران	http://ut.ac.ir/	۱
دانشگاه هنر	http://www.art.ac.ir/	۲
دانشگاه سوره	http://www.soore.ac.ir/	۳
دانشگاه علمی - کاربردی	http://www.uast.ac.ir/	۴

نرم افزار

نرم افزار	سایت	ردیف
Revit	http://www.autodesk.com/products/revit_family/overview	۱
Autocad	http://www.autodesk.com/products/autocad/overview	۲
3D max	http://www.autodesk.com/products/3ds_max/overview	۳
Rhino	https://www.rhinovd.com/	۴
Photoshop	www.adobe.com	۵
Illustrator	www.adobe.com	۶
Sketchup	http://www.sketchup.com/	۷

لیست مجلات

- ❖ فصلنامه معماری داخلی
- ❖ فصلنامه طراح
- ❖ فصلنامه معماری و ساختمان
- ❖ فصلنامه معمار
- ❖ پیام نظام مهندسی





فصل ۳

ابزار و تجهیزات

مواد، ابزار و تجهیزات ترسیم

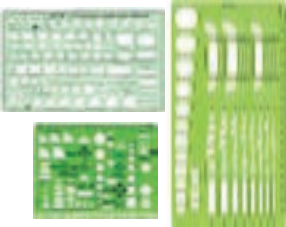
ردیف	نام	تصویر
۱	انواع مداد، پاک‌کن، مداد تراش و ...	
۲	مداد اتود	
۳	انواع راپید سرنمندی	
۴	مداد رنگی	
۵	ماژیک	

تصویر	نام	ردیف
	تخته شاسی	۶
	انواع کاغذ (سفید معمولی، پوستی و کالک)	۷
	میز و صندلی نقشه کشی	۸
	انواع گونیا،نقاله و خط کش T	۹
	اشل	۱۰

تصویر	نام	ردیف
	انواع شابلن	۱۱
	انواع چسب نواری	۱۲
	تخته رسم	۱۳
	برس	۱۴
	پرگار	۱۵

ردیف	نام	تصویر
۱۶	پیستوله	
۱۷	قلم‌های رایپید و گراف	

مواد، ابزار و تجهیزات ماکت‌سازی

ردیف	نام	تصویر
۱	میز مخصوص برش کاغذ، فوم، مقوا و...	
۲	کاتر و تیغ جراحی	
۳	انواع چسب (چسب فوم، چسب چوب و ...)	

	قیچی	۴
	مقوا، فوم، بالسا، چوب پنبه و ...	۵
	خط کش فلزی	۶
سایر مواد و ابزار با توجه به روش کار و مواد مورد استفاده در نظر گرفته می شود.		

ابزار و وسایل اندازه گیری فضا

تصویر	نام	ردیف
	متر دستی	۱
	متر دیجیتال	۲
	زاویه سنج	۳

تصویر	نام	ردیف
	شاقول	۴
	تراز	۵
	ماشین حساب	۶
	دوربین عکاسی	۷

مهم ترین ابزار و تجهیزات اجرا

ردیف	نام	تصویر
۱	بیل	
۲	استانبولی	
۳	فرغون	
۴	الک	
۵	کمچه	
۶	ریسمان کار	

تصویر	نام	ردیف
	تیشه فلزی	۷
	چکش لاستیکی	۸
	چکش فلزی	۹
	شمشه	۱۰
	قلم مو	۱۱
	غلنگ	۱۲

تصویر	نام	ردیف
	سینی غلتک	۱۳
	ماله	۱۴
	کاردک	۱۵
	تیغۀ دو لبه	۱۶
	لیسۀ بنایی	۱۷
	کاردک کاغذ دیواری	۱۸

تصویر	نام	ردیف
	تیغ موکت بری	۱۹
	میز برش کاغذ دیواری	۲۰
	جعبه ابزار	۲۱
	انواع سطل و پیمانه	۲۲
	شابلن گچ کاری	۲۳
	ابزار گچ کاری	۲۴

تصویر	نام	ردیف
	انواع سنباده	۲۵
	انواع میخ، پیچ، مهره، و بست فلزی	۲۶
	قالب	۲۷
	دریل	۲۸
	فرز	۲۹
	پرچ زن	۳۰

تصویر	نام	ردیف
	ساب زن سنگ	۳۱
	شلنگ تراز	۳۲
	ابزار بندکشی	۳۳
	تیغه برش کاشی	۳۴

مواد و مصالح و سایر ابزار و تجهیزات با توجه به هر واحد کاری تهیه می‌شود.

انواع میخ مورد استفاده در کارهای چوبی

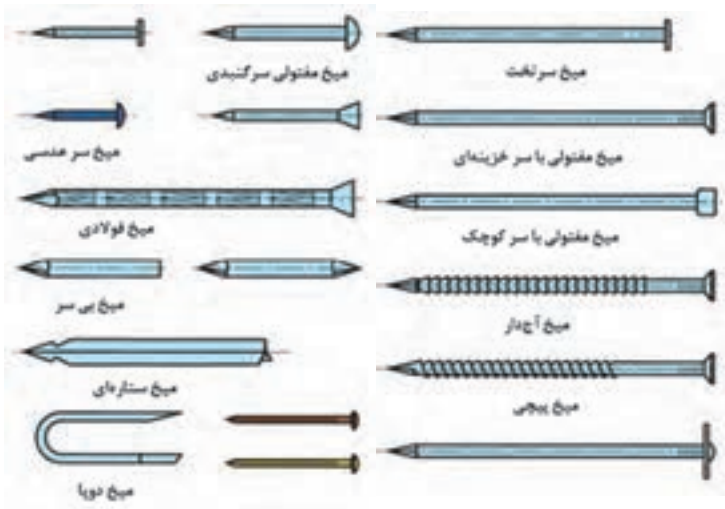

انواع پیچ مخصوص کارهای چوبی





پیچ فیکس



اتصال الیت

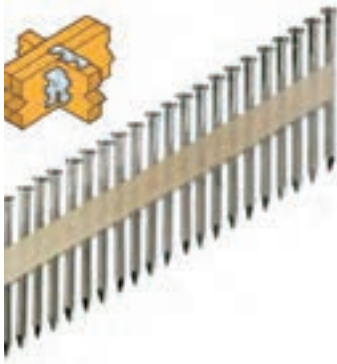

میخ ردیفی SK

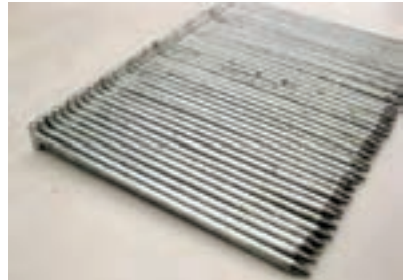

میخ ردیفی T شکل

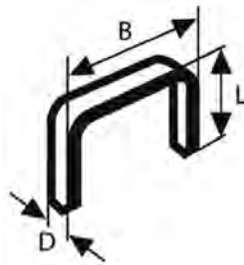

سوزن منگنه

مواد و تجهیزات برای اجرای تزینات چوبی و پارچه‌ای

ردیف	نام ابزار	تصویر
۱	اره فارسی بر	
۲	اره عمود بر	
۳	دریل دستی برقی	
۴	دریل شارژی	
۵	خط کش فلزی	
۶	پرگار بازو بلند چوبی یا فلزی	

ردیف	نام ابزار	تصویر
۷	گونیا	
۸	چوب سای	
۹	سوهان	
۱۰	تخته (بلوک) سنباده	
۱۱	مگنه زن دستی	
۱۲	دستگاه مگنه زن	
۱۳	تفنگ میخ کوب	
۱۴	قیچی	

ردیف	نام ابزار	تصویر
۱۵	کاتر	
۱۶	متر	
۱۷	مته خزینه دار	
۱۸	کمپرسور هوا	
۱۹	سریچ گوشتی	
۲۰	پیچ گوشتی	
۲۱	اره دستی	
۲۲	چکش فلزی	
۲۳	چکش لاستیکی	

فهرست برخی مواد اولیه برای تزئینات چوبی و پارچه‌ای در معماری داخلی

ردیف	نوع ماده	تصویر
۱	ام دی اف خام	
۲	تخته چندلایه	
۳	تخته خرده چوب	
۴	چوب نراد روسی	
۵	لولای ساده	
۶	ورق سنباده	
۷	اسفنج ۱۵ کیلویی	
۸	چسب چوب	

ردیف	نوع ماده	تصویر
۹	چسب فوم	
۱۰	چسب سیلیکون	
۱۱	نیشی فلزی	
۱۲	کفپوش لمینت	
۱۳	پیچ ام دی اف	
۱۴	نوار رویه کوبی	
۱۵	فنر لول	
۱۶	فنر زیگزاگ	
۱۷	پارچه رومبلی	

کاربرد	تصویر	نام
رویه کوبی و نصب موقت		منگنه زن بادی (نیوماتیک)
رویه کوبی و منگنه زنی بدون استفاده از برق به طور مستقیم		تفنگ میخ کوب شارژی
رویه کوبی در منگنه های کم ارتفاع و برای مبتدیان		تفنگ منگنه زن دستی
تأمین هوای فشرده برای دستگاه های نیوماتیک (بادی) و نظافت		کمپرسور هوا
انواع دوخت در پارچه، نوار مغزی		ماشین دوخت یا چرخ خیاطی
دوخت دکمه لمسه و تنظیم لمسه		سوزن رویه کوبی
کوک زدن و بخیه زدن		سوزن منحنی

کاربرد	تصویر	نام
ثابت کردن موقت پارچه		سوزن ته گرد بلند
کشیدن تسمه		نوارکش
کوبیدن پونزهای تزئینی رویه کوبی		چکش رویه کوبی
برش انواع پارچه، نخ، تسمه برزنتی و نوار سرمه		قیچی
برای کشیدن منگنه‌های موقت و یا تعویض رویه کوبی		منگنه کش

کاربرد مواد اولیه رویه کوبی

کاربرد	تصویر	نام
زیرسازی بستر رویه کوبی رویه کوبی کلاف‌های میل		نوار یا تسمه
برای زیرسازی بستر رویه کوبی، معمولاً زیر تسمه به کار می‌رود		فنر سینوسی (زیگزاگ)



کاربرد	تصویر	نام
برای دوختن پارچه و کوک زدن و دوختن دکمه		نخ رویه کوبی
سوزن مورد استفاده در دستگاه‌های منگنه زن که در ارتفاع‌های مختلف موجود است.		سوزن منگنه
برای ایجاد حالت ارتجاعی در رویه کوبی‌های نوع بلند استفاده می‌شود.		فنر لول
پوشش اصلی و نمای کار رویه کوبی است		پارچه رومبلی
نوعی زهوار تزئینی که مشابه پونزهایی است که به صورت ردیفی زده می‌شود. در محل درز منگنه و پارچه زده می‌شود.		زهوار میخ‌دار
برای پرکردن و تأمین قسمت حجیم و نرم رویه کوبی		فوم
مجموعه‌ای از فنر آماده شده در یک پاکت برای استفاده در مبلمان و تشک تختخواب		فنر پاکتی
برای نصب پارچه، در گذشته به دلیل نبودن منگنه بادی از میخ استفاده می‌شد		میخ سایه

کاربرد	تصویر	نام
<p>برای میل‌های سفارشی و رویه کوبی مجدد مبلمان قدیمی و نفیس بیشتر برای پوشش روی درز میخ و منگنه به کار می‌رود</p>		<p>پونز رویه کوبی</p>
<p>چسباندن و ثابت کردن فوم و اسفنج</p>		<p>چسب فوم</p>
<p>برای جلوگیری از تماس مستقیم پارچه رویه با قسمت‌های زیرین (فنربندی و اسفنج) و دوام بیشتر و شکل‌گیری مناسب آن</p>		<p>پارچه آستری</p>
<p>پوشش زیرین یا پشت مبلمان که در دید مستقیم قرار ندارد، استفاده می‌شود</p>		<p>پارچه کرباسی (متقال)</p>
<p>برای تنظیم و محکم کردن فنر لول در رویه کوبی بلند به کار می‌رود</p>		<p>نخ فنربندی</p>
<p>دوختن فنرهای کفی صندلی</p>		<p>نخ چندلا</p>

ابزار و تجهیزات اجرای دیوارهای جداکننده و سقف کاذب با استفاده از صفحات روکش دار گچی

ردیف	ابزار مصرفی	مقدار	واحد
۱	رنده پانل با تیغه یدکی	۱	دستگاه
۲	کاتر برش با تیغه یدکی	۲	دستگاه
۳	اره برش پانل	۱	عدد
۴	قیچی ورق بر	۲	عدد
۵	پنچ زن پانل	۱	دستگاه
۶	دریل	۱	عدد
۷	پیچ گوشتی برقی (اسکروگان قابل تنظیم)	۲	دستگاه
۸	ظرف تهیه بتونه	۱	عدد

ردیف	ابزار مصرفی	مقدار	واحد
۹	لیسه ۲۰ سانتی	۲	عدد
۱۰	کاردک بتونه با پیچ گوشتی	۲	دستگاه
۱۱	ریمان رنگی	۱	عدد
۱۲	انبرپانچ	۱	دستگاه
۱۳	سمباده دستی	۱	دستگاه
۱۴	تراز ۵۰ سانتی متری	۱	عدد
۱۵	گونیا ۵۰ سانتی متری	۱	عدد

	واحد	مقدار	ابزار مصرفی	ردیف
	عدد	۱	سوهان گرد	۱۶
	عدد	۱	همزن	۱۷
	عدد	۱	ماله نازک کاری به همراه تیغه شانه‌ای	۱۸
	عدد	۲	متر (۵ متری)	۱۹



فصل ۴

ایمنی، بهداشت و ارگونومی

رنگ‌های ایمنی

آبی	سبز	زرد	قرمز	رنگ
علائم پیشنهادی راهنمایی	بدون خطر، کمک‌های اولیه	احتیاط احتمال خطر	ایست، ممنوع	معنی
سفید	سفید	سیاه	سفید	رنگ زمینه
سفید	سفید	سیاه	سفید	رنگ علائم
موظف به استفاده از تجهیزات ایمنی شخصی، محل کیوسک	مشخصه راه نجات و خروجی اضطراری، کمک‌های اولیه و ایستگاه‌های نجات	اشاره و تذکر خطر (مثلاً آتش، انفجار، تابش)، اشاره و تذکر موانع (مثلاً گودال و برآمدگی)	علائم ایست، اضطراری، خاموش، علائم ممنوع، مواد آتش‌نشانی	مثال‌های کاربردی

علائم پیشنهادی

						
باید قفل شود	باید از ماسک جوشکاری استفاده شود	باید از کلاه ایمنی استفاده شود	باید از لباس ایمنی استفاده شود	باید از ماسک ایمنی استفاده شود	عابرپیاده باید از این مسیر استفاده کند	باید از کمر بند ایمنی استفاده شود
						
باید همه دست‌ها شسته شود	باید از ماسک محافظ استفاده شود	باید کفش ایمنی بپوشید	باید از عینک حفاظتی استفاده شود	قبل از شروع به کار قطع کنید	باید از پل استفاده شود	باید از گوشی محافظ استفاده شود

علائم نجات در مسیرهای فرار و خروجی‌های اضطراری

				
اطلاعات مسیر کمک‌های اولیه، مسیرهای فرار و خروجی‌های اضطراری	کمک‌های اولیه	برانکارد	دوش اضطراری	تجهیزات شستشوی چشم
				
تلفن اضطراری	پنجره اضطراری خروج نردبان فرار	خروجی اضطراری / مسیر فرار		

علائم ایمنی حریق و علائم اضافی

					
تلفن اضطراری حریق	کلید هشدار حریق	کلاه آتش نشانی	نردبان اضطراری حریق	قرقره شیلنگ آتش نشانی	کیسول آتش نشانی

علائم ممنوع

					
ممنوع	سیگار کشیدن ممنوع	کبریت، شعله و سیگار کشیدن ممنوع	عبور عابر پیاده ممنوع	خاموش کردن با آب ممنوع	این آب خوردنی نیست
					
ورود افراد متفرقه ممنوع	برای وسایل نقلیه بالابر ممنوع	دست زدن و تماس ممنوع	کاربرد این دستگاه‌ها در وان حمام، دوش یا ظرف‌شویی ممنوع	وصل کردن ممنوع	گذاشتن یا انبار کردن ممنوع
					
ممنوعیت دسترسی برای افرادى که در بدن ایمپلنت‌های فلزی دارند	عکس برداری ممنوع	پوشیدن دستکش ممنوع	ورود به محوطه ممنوع	استفاده از تلفن همراه ممنوع	حمل نفر ممنوع

علائم هشدار

					
هشدار قبل از نقطه خطر	هشدار نسبت به مواد آتشزا	هشدار نسبت به مواد منفجره	هشدار، مواد سمی	هشدار، مواد خورنده	هشدار، مواد رادیواکتیو یا پرتو یونیزه کننده
					
هشدار، بارهای آویزان و معلق	هشدار، رفت و آمد باتلایر	هشدار، ولتاژ الکتریکی خطرناک	هشدار، لبه‌های برنده	هشدار، تابش لیزری	هشدار، مواد آتشزا
					
هشدار، پرتوهای غیر یونی‌کننده و الکترومغناطیس	هشدار، میدان مغناطیسی	هشدار، نسبت به زمین خوردن و گیر کردن	هشدار، خطوط سقوط	هشدار، خطر مرگ	هشدار، سرما
					
هشدار، سطوح داغ	هشدار، کپسول‌های گاز	هشدار، خطر باتری	هشدار، آسیب‌دیدگی دست	هشدار، خطر سر خوردن	هشدار، خطر پرس شدن

لوزی خطر

آبی

- واکنش پذیری
۴- مرگبار
۳- خیلی خطرناک
۲- خطرناک
۱- باخطر کم
۰- نرمال

قرمز

- خطرات آتش سوزی نقطه اشتعال
۴- زیر ۷۳ درجه فارنهایت
۳- زیر ۱۰۰ درجه فارنهایت
۲- زیر ۲۰۰ درجه فارنهایت
۱- بالای ۲۰۰ درجه فارنهایت
۰- نمی سوزد

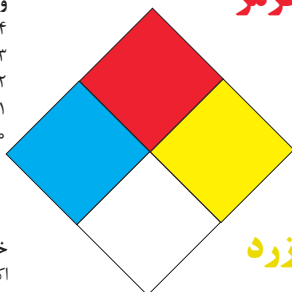

سیمیایی

- خطرات خاص
اکسید کننده OX
اسیدی ACID
قلیایی ALK
خورنده COR

زرد

- واکنش پذیری
۴- ممکن است منفجر شود
۳- ممکن است در اثر حرارت و شوک منفجر شود
۲- تغییرات شیمیایی شدید
۱- در اثر استفاده از حرارت ناپایدار می گردد
۰- پایدار است

تشریح راهنمای لوزی خطر

واکنش پذیری	قابلیت اشتعال	بهداشت
قابلیت آزاد کردن انرژی	قابلیت سوختن	نحوه حفاظت
۴- ممکن است تحت شرایط عادی منفجر شود	۴- قابلیت اشتعال بالا	۴- حفاظت کامل و استفاده از دستگاه‌های تنفسی
۳- ممکن است در اثر حرارت و شوک منفجر شود	۳- تحت شرایط معمولی مشتعل می گردد	۳- حفاظت کامل و استفاده از دستگاه‌های تنفسی
۲- تغییرات شیمیایی شدید می دهد ولی منفجر نمی شود	۲- با حرارت ملایم مشتعل می گردد	۲- از دستگاه تنفسی همراه ماسک کامل صورت استفاده گردد
۱- در اثر استفاده از حرارت ناپایدار می گردد	۱- وقتی حرارت ببیند و گرم شود مشتعل می گردد	۱- بایستی از دستگاه تنفسی استفاده گردد
۰- در حالت عادی پایدار است	۰- مشتعل نمی شود	۰- وسیله خاصی مورد نیاز نمی باشد

مقایسه انواع کلاس‌های آتش

جدول مقایسه انواع کلاس‌های آتش

اروپایی	نوع حریق
Class A	جامدات قابل اشتعال (مواد خشک)
Class B	مایعات قابل اشتعال
Class C	گازهای قابل اشتعال
Class F/D	وسایل الکتریکی (برقی)
Class D	فلزات قابل اشتعال
Class F	روغن آشپزی

روش‌های متفاوت اطفای حریق

طبقه‌بندی آتش‌سوزی‌ها	مواد	خاموش‌کننده توصیه شده
دسته A جامدات احتراق‌پذیر به جز فلزات	موادی که از سطح می‌سوزند مانند: چوب، کاغذ، پارچه موادی که از عمق می‌سوزند مانند: چوب، زغال سنگ، پارچه موادی که در اثر حریق شکل خود را از دست می‌دهند مانند: لاستیک نرم، پلاستیک نرم	خاموش‌کننده‌های نوع آبی پودری چند منظوره CO_2 هالون خاموش‌کننده‌های پودری چندمنظوره خاموش‌کننده‌های نوع آبی خاموش‌کننده‌های CO_2 خاموش‌کننده‌های هالون خاموش‌کننده‌های پودری خاموش‌کننده‌های چندمنظوره
دسته B مایعات قابل اشتعال	نفت، بنزین، رنگ، لاک، روغن و غیره (غیر قابل حل در آب) مایعات سنگین مانند قیر و آسفالت و گریس الکل، کتون‌ها و غیره (قابل حل در آب)	خاموش‌کننده‌های پودری خاموش‌کننده‌های کف شیمیایی و کف مکانیکی خاموش‌کننده‌های پودری و CO_2 خاموش‌کننده هالون خاموش‌کننده‌های AFFF
دسته C گازهای قابل اشتعال	گازها یا موادی که اگر با آب ترکیب شوند تولید گاز قابل اشتعال می‌نمایند مانند: کاربید	خاموش‌کننده‌های پودری خاموش‌کننده‌های CO_2 خاموش‌کننده‌های هالون
دسته D تجهیزات برقی	کلید و پریز برق، تلفن، رایانه، ترانسفورماتورها	خاموش‌کننده‌های CO_2 خاموش‌کننده‌های هالون
دسته E فلزات قابل اشتعال	منیزیم، سدیم، پتاسیم، آلومینیم	خاموش‌کننده‌های پودر خشک

میزان شدت نور در محیط‌های کار (لوکس)

لوکس	فعالیت کاری	ردیف
۲۰-۵۰	فضاهای عمومی با محیط تاریک	۱
۵۰-۱۰۰	گذرگاه‌ها و راهروهای کارهای موقت	۲
۱۰۰-۲۰۰	فضاهای کاری برای کارهایی که گاه‌آ‌ انجام می‌شود.	۳
۲۰۰-۵۰۰	کارهایی که معمولاً با کنتراست بالا یا بر روی قطعه بزرگ انجام می‌شود.	۴
۵۰۰-۱۰۰۰	کارهایی که معمولاً با کنتراست متوسط یا بر روی قطعه کوچک انجام می‌شود.	۵
۱۰۰۰-۲۰۰۰	کارهایی که معمولاً با کنتراست پایین یا بر روی قطعه کوچک انجام می‌شود.	۶
۲۰۰۰-۵۰۰۰	کارهایی که معمولاً با کنتراست پایین یا بر روی قطعات ریز و یا تکرار زیاد انجام می‌شود.	۷
۵۰۰۰-۱۰۰۰۰	انجام کارهای ممتد و طولانی با دقت بالا	۸
۱۰۰۰۰-۲۰۰۰۰	انجام کارهای خیلی خاص با کنتراست بسیار پایین	۹

میزان خطر و احتمال وقوع آن بر حسب مسیر جریان برق

احتمال وقوع	میزان خطر مرگ	مسیر جریان
خیلی کم	خیلی زیاد (مرگبار)	از سر به اندام‌های دیگر
متوسط	زیاد	از یک دست به دست دیگر
زیاد	خیلی زیاد	از دست به پا
کم	کم	از یک پا به یک دست

زمان تست هیدرو استاتیک خاموش‌کننده‌ها

دوره زمان تست (سال)	نوع خاموش‌کننده آتش‌نشانی	ردیف
۵	خاموش‌کننده آب و گاز: تحت فشار و یا حاوی ترکیبات ضد یخ	۱
۵	خاموش‌کننده حاوی AFFF یا FFFP	۲
۵	خاموش‌کننده پودری یا سیلندر فولادی	۳
۵	خاموش‌کننده کربن دی‌اکسید	۴
۵	خاموش‌کننده حاوی پودر تر شیمیایی	۵
۱۲	خاموش‌کننده‌های حاوی پودر خشک شیمیایی یا سیلندرهای آلومینیم و یا برنجی	۶
۱۲	خاموش‌کننده‌های حاوی پودر خشک شیمیایی یا سیلندرهای فولادی ریخته‌گری و مواد هالوژنه	۷
۱۲	خاموش‌کننده‌های حاوی پودر و دارای بالن (کارتریج) یا سیلندرهای فولادی ریخته‌گری شده	۸

علائم و کدهای بازیافت مواد مختلف

امروزه بازیافت به عنوان یکی از پارامترهای مؤثر بر طراحی محصولات محسوب می‌گردد و به خصوص در مباحثی همچون طراحی و توسعه پایدار توجه به بازیافت از اهمیت ویژه‌ای برخوردار است. یکی از عواملی که می‌تواند پس از استفاده از محصول، به سهولت تفکیک زباله در مبدأ کمک نماید علائم بازیافت مندرج بر روی بدنه کالا است که نوع جنس محصول را بیان می‌دارد که در ذیل، به بیان برخی از متداول‌ترین آنها اشاره شده است.

توضیحات	کد	توضیحات	کد
پلی اتیلن با چگالی بالا	 02 PE-HD	پلی اتیلن تری فتالات	 01 PET
پلی اتیلن با چگالی پایین	 04 PE-LD	پلی وینیل کلراید	 03 PVC
پلی استایرن	 06 PS	پلی پروپیلن	 05 PP
کدهای ۸ تا ۱۴ به ترتیب مربوط به باتری‌های سرب - اسیدی، قلیایی، نیکل کادمیوم، نیکل متال هیدرید، لیتیوم، اکسید نقره، و زینک کربن (باتری‌های قلمی معمولی) است.		سایر پلاستیک‌ها که عمدتاً شامل آکریلیک‌ها، فایبرگلاس، پلی‌آمید و ملامین (اوره فرمالدئید) هستند	 07 O
کاغذهای ممزوج با سایر مواد، کاغذ روزنامه، پاکت نامه و غیره	 21 PAP	مقوا	 20 PAP
آهن	 40 FE	کاغذ	 22 PAP

توضیحات	کد
پارچه	
کنف	
شیشه ممزوج	
شیشه بدون رنگ شفاف	
کدهای ۶۰ تا ۶۹ به طور کلی مربوط به انواع پارچه‌ها است	

توضیحات	کد
شیشه رنگی (معمولاً سبز) کدهای ۷۰ تا ۷۹ مربوط به انواع شیشه‌ها است	
کاغذ یا مقوای ممزوج با پلاستیک یا آلومینیوم	
آلومینیوم	
چوب	
چوب پنبه	

- ۱ **PETE پلاستیک کد ۱:** پلی اتیلن ترفتالات، قابل بازیافت‌ترین و معمول‌ترین پلاستیک است که به عنوان بطری‌های آب، نوشابه و ظرف‌های یک‌بار مصرف و غیره استفاده می‌شود. محکم و در برابر گرما مقاوم است و با بازیافت به بطری‌های آب، ساک، لباس، کفش، روکش مبل، فیبرهای پلی استر و غیره تبدیل می‌شود.
- ۲ **HDPE پلاستیک کد ۲:** پلی اتیلن با غلظت بالا که به راحتی و به سرعت بازیافت می‌شود. پلاستیک نوع خشک است، اما زود شکل می‌گیرد و معمولاً در قوطی شوینده‌ها، بطری‌های شیر، قوطی آب‌میوه، کیسه‌های زباله و غیره به کار می‌رود، با بازیافت به لوله‌های پلاستیکی، قوطی شوینده‌ها، خودکار، نیمکت و غیره تبدیل می‌شود.
- ۳ **PVC پلاستیک کد ۳:** پلی وینیل کلراید سخت بازیافت می‌شود. با آنکه محیط زیست و سلامت افراد را به خطر می‌اندازد، هنوز در همه جا در لوله‌ها، میزها، اسباب‌بازی و بسته‌بندی و غیره به چشم می‌خورد، PVC بازیافت شده به عنوان کف‌پوش، سرعت‌گیر، پنل و گل پخش‌کن ماشین استفاده می‌شود.
- ۴ **LDPE پلاستیک کد ۴:** پلی اتیلن با غلظت پایین است. ویژگی آن قابل انعطاف بودنش است. معمولاً در نخ‌های شیرینی، بسته‌بندی، قوطی‌های فشاری، کاورهای خشکشویی به کار می‌رود. بعد از بازیافت به عنوان بسته‌های حمل نامه، سطل‌های زباله، سیم‌بند و غیره استفاده می‌شود.
- ۵ **pp پلاستیک کد ۵:** پلی پروپیلن با غلظت پایین و در برابر حرارت فوق‌العاده مقاوم است. به عنوان نی، درهای بطری و قوطی استفاده می‌شود. PP بازیافت شده در چراغ راهنمایی و رانندگی، پارو، جای پارک دوچرخه و قفسه‌های کشویی کاربرد دارد.
- ۶ **PS پلاستیک کد ۶:** پلی استایرن که فوم معروف است، در ظروف یک‌بار مصرف دردار و غیره به کار می‌رود. فوق‌العاده سبک ولی حجیم است. PS به دلیل آنکه گرما را زیاد منتقل نمی‌کند، کاربرد زیادی دارد. با آنکه این ماده جزو برنامه‌های بازیافت شهرداری‌ها نیست، اما می‌تواند به عایق‌های حرارتی، شانه‌های تخم‌مرغ، خط‌کش و ظروف پلاستیکی تبدیل شود.
- ۷ **سایر موارد پلاستیک کد ۷:** سایر پلاستیک‌ها مانند پلی اورتان می‌توانند ترکیبی از پلاستیک‌های فوق باشند. جزو بازیافت نیستند، محصولات با کد ۷ می‌توانند هرچیز از زین دوچرخه گرفته تا ظرف‌های ۵ گالنی را شامل شوند. بسیاری از بازیافت‌کنندگان، پلاستیک با این کد را قبول نمی‌کنند، اما رزین این پلاستیک‌ها قابل تبدیل به الوارهای پلاستیکی و مواد سفارشی هستند.

نکات ایمنی حمل با جرثقیل

	<p>اطمینان از تحمل بار توسط زنجیر یا تسمه</p>
	<p>اطمینان از محکم بودن تسمه یا زنجیر</p>
	<p>دقت و توجه در نحوه صحیح انتقال بار</p>

جدول مقادیر مجاز حد تماس شغلی صدا

تراز فشار صوت به dBA	مدت مواجهه در روز	
۸۰	ساعت	۲۴
۸۲	ساعت	۱۶
۸۵	ساعت	۸
۸۸	ساعت	۴
۹۱	ساعت	۲
۹۴	ساعت	۱
۹۷	دقیقه	۳۰
۱۰۰	دقیقه	۱۵

جدول حدود مجاز مواجهه مواد شیمیایی

نام علمی ماده شیمیایی	وزن مولکولی	حد مجاز مواجهه شغلی		نمادها	مبنای تعیین حد مجاز مواجهه
		STEL/C	TWA		
سرب و ترکیبات معدنی آن Lead and inorganic compounds as Pb	۲۰۷/۲۰ متفاوت	-	۰/۵۰ mg/m ^۳	BEL؛ A۳	اختلالات سیستم اعصاب محیطی و مرکزی؛ اثرات خونی
کرومات سرب؛ Lead chromate as Pb	۳۲۳/۲۲	-	۰/۵۰ mg/m ^۳ ۰/۰۱۲ mg/m ^۳	BEL؛ A۲ A۲	آسیب سیستم تولیدمثل در مردان و اثرات ناقص زایی؛ انقباض عروق
لیندان Lindane	۲۹۰/۸۵	-	۰/۵ mg/m ^۳	پوست؛ A۳	آسیب کبدی؛ اختلال سیستم اعصاب مرکزی
هیدرید لیتیم Lithium hydride	۷/۹۵	-	۰/۰۲۵ mg/m ^۳	-	تحریک قسمت فوقانی تنفسی؛ پوست و چشم
هیدروکسید لیتیم Lithium hydroxide	۲۳/۹۵	-	۱ mg/m ^۳	-	-

جدول تجهیزات حفاظت از گوش

نوع گوشی	مشخصات و ویژگی
حفاظ روگوشی (Ear muff)	 این نوع گوشی‌ها کاملاً لاله گوش را می‌پوشانند.
حفاظ توگوشی (Ear plugs)	 این نوع گوشی‌های حفاظتی در داخل کانال گوش قرار می‌گیرند، آنها به صورت یکبار مصرف و چندبار مصرف در بازار عرضه می‌شوند.
حفاظ‌های توآم یا ترکیبی (Semi-insert)	 ترکیبی از حفاظ روگوشی و توگوشی است. این نوع گوشی‌ها مانند حفاظ توگوشی در داخل کانال گوش قرار می‌گیرند، با این تفاوت که انتهای هر یک از توگوشی‌های چپ و راست، با استفاده از یک پیشانی بند سفت و سخت، به یکدیگر اتصال دارند.
کلاه محافظ (Helmet ear muffs)	 برای برخی مشاغل که ممکن است به سر نیز صدمات مکانیکی وارد کند و همچنین برای کنترل انتقال صوت از طریق جمجمه به گوش داخلی و حفاظت بافت مغز در برابر صدمات موج صوتی، گروهی از حفاظ‌های شنوایی را به صورت کلاه محافظ عرضه نموده‌اند.

جدول شاخص هوای پاک

رنگ ها	سطح اهمیت بهداشتی	شاخص کیفیت هوا
و با رنگ زیر نمایش می دهیم:	کیفیت هوا را این گونه توصیف می کنیم:	وقتی که شاخص کیفیت هوا در گستره زیر است:
سبز	خوب	۵۰-۰
زرد	متوسط	۵۱-۱۰۰
نارنجی	ناسالم برای گروه های حساس	۱۰۱-۱۵۰
قرمز	ناسالم	۱۵۱-۲۰۰
بنفش	خیلی ناسالم	۲۰۱-۳۰۰
خرمایی	خطرناک	بالاتر از ۳۰۰

آلاینده ها	دوره ارزیابی	استاندارد کیفیت هوا (ثانویه)		استاندارد کیفیت هوا (اولیه)	
Co	Max غلظت میانگین ۸ ساعته	۹	ppm	۹	ppm
So _p	میانگین ۲۴ ساعته	۰/۱۴	ppm	۱/۰	ppm
HC (NMHC)	میانگین ۳ ساعته (صبح ۹-۶)	۰/۲۴	ppm	۰/۲۴	ppm
No _x	میانگین سالانه	۰/۰۵	ppm	۰/۰۵	ppm
PM	میانگین ۲۴ ساعته	۲۶۰	μgr/m ^۳	۱۵۰	μgr/m ^۳



اثرات فیزیکی استرس بر بدن

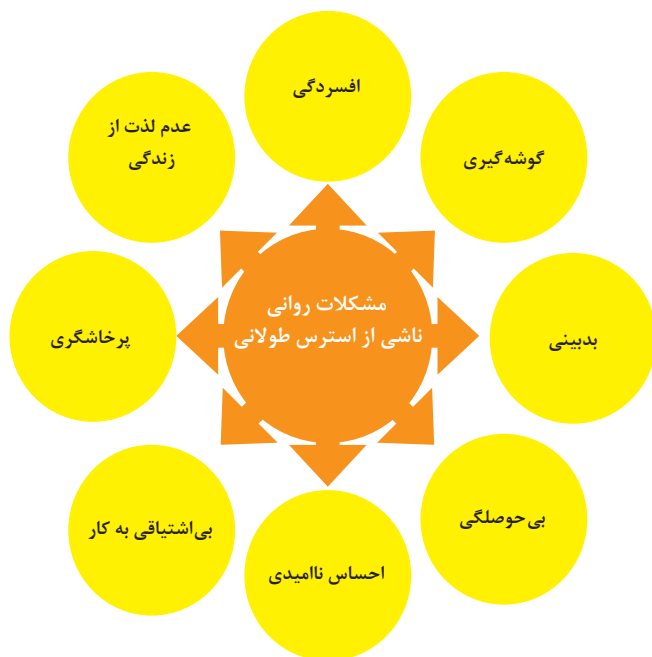

اثرات روانی استرس بر بدن

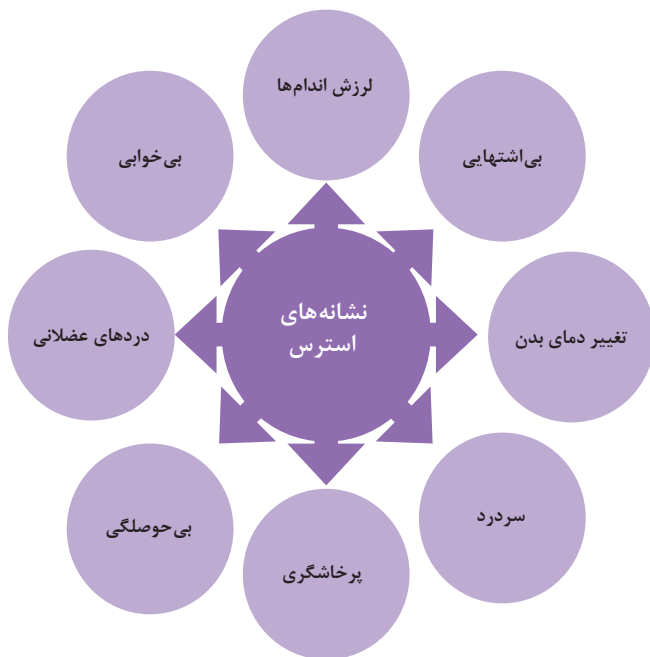

ارگونومی: به‌کارگیری علم درباره انسان در طراحی محیط کار است و سبب بالا رفتن سطح ایمنی، بهداشت، تطبیق کار با انسان بر اساس ابعاد بدنی فرد و در نهایت رضایت شغلی و بهبود بهره‌وری می‌شود.

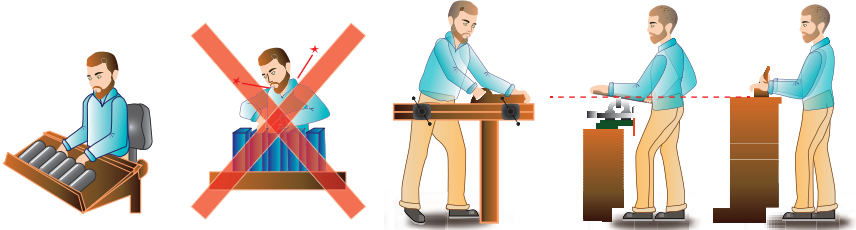

در کارهای نشسته، ارتفاع سطح کار باید در حدود آرنج باشد.

الف- کار سبک
ب- کار سنگین
انجام بیشتر کارها در سطح آرنج راحت‌تر است

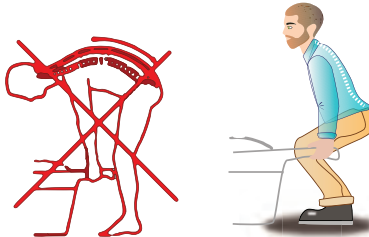

اثر وضعیّت بدن (پشت خم‌شده) روی ستون فقرات

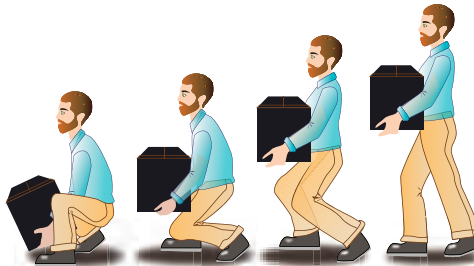

جابه‌جایی و گذاشتن اجسام (به وضعیت سر، کمر، دست، زانو و پا توجه کنید)

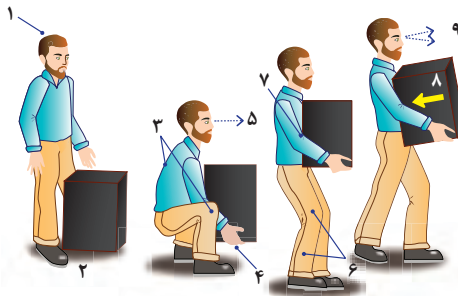

بلندکردن و جابه‌جایی اجسام (به وضعیت سر، کمر، دست، زانو و پا توجه کنید)



وضعیت صحیح بدن هنگام کار با رایانه



وضعیت‌های ناصحیح کاری

حدود مجاز توصیه شده در خصوص نیروی کشیدن و هل دادن بار در راستای افقی

شرایط	نیروهایی که نباید از آن تجاوز کرد (بر حسب کیلوگرم)	مثالهایی از نوع کار
الف) وضعیت ایستاده ۱- تمام بدن در کار دخالت دارد	۲۳ کیلوگرم نیرو	حمل بار با فرغون
۲- عضلات اصلی دست و شانه دستها کاملاً کشیده شده‌اند	۱۱ کیلوگرم نیرو	خم شدن بر روی یک مانع برای حرکت یک شیء یا هل دادن یک شیء در ارتفاع بالاتر از شانه
ب) زانو زدن	۱۹ کیلوگرم نیرو	برداشتن یا جابه‌جا کردن یک قطعه از دستگاه هنگام تعمیر و نگهداری جابه‌جا کردن اشیاء در محیط‌های کاری سرپسته نظیر تونل‌ها یا کانال‌های بزرگ
ج) در حالت نشسته	۱۳ کیلوگرم نیرو	کار کردن با یک فرم عمودی نظیر دستگیره‌های کنترل در ماشین‌آلات سنگین، برداشتن و گذاشتن سینی‌های یا محصول بر روی نوار نقاله

حدود مجاز توصیه شده در خصوص نیروی کشیدن و هل دادن بار در راستای عمودی

شرایط	نیروهایی که نباید از آن تجاوز کرد (بر حسب کیلوگرم)	مثالهایی از نوع کار
کشیدن اجسام به سمت پایین در ارتفاع بالای سر	۵۵ کیلوگرم نیرو ۶۰ کیلوگرم نیرو	کار کردن یا سیستم کنترل گرفتن قلاب نظیر دستگیره ایمنی یا کنترل دستی به کار انداختن یک جرثقیل زنجیری گیره‌های برقی، سطح گیره قطری کمتر از ۵ سانتی‌متر باشد.
کشیدن به سمت پایین تا ارتفاع شانه	۲۲ کیلوگرم نیرو	به کار انداختن کنترل، گرفتن قلاب
کشیدن به سمت بالا ۲۵ cm (10 in) بالای سطح زمین ارتفاع آرنج ارتفاع شانه	۲۷ کیلوگرم نیرو ۱۵ کیلوگرم نیرو ۷/۵ کیلوگرم نیرو	بلند کردن یک شیء با یک دست بلند کردن در یا درپوش
فشار دادن به سمت پایین تا ارتفاع آرنج	۲۹ کیلوگرم نیرو	بسته‌بندی کردن باربندی، مهر و موم کردن بسته‌ها
فشار دادن به سمت بالا تا ارتفاع شانه	۲۰ کیلوگرم نیرو	بلند کردن یک گوشه یا انتهای شیء نظیر یک لوله یا تیر آهن، بلند کردن یک شیء تا قسمت بالای تخته

ایمنی و حفاظت کار در حین اجرا

مطالب این بخش برگرفته از مبحث ۱۲ مقررات ملی ساختمان (ایمنی و حفاظت کار در حین اجرا است) برای کسب اطلاعات بیشتر می‌توانید به این منبع مراجعه کنید. یکی از اصول مهم در فضاهای کاری فراهم کردن امکان آن فعالیت است. ایمن و سالم بودن فضاهای کاری ضمن حفظ سلامت کارکنان تأثیر مثبتی در کاهش نگرانی و افزایش کارایی افراد دارد، پس باید پیش از شروع به کار از ایمن و سالم بودن کارگاه، تجهیزات و وجود وسایل ایمنی و بهداشتی در کارگاه مطمئن شد.

ایمنی

ایمنی عبارتست از:

- مصون و محفوظ بودن کلیه کارگران و افرادی که به نحوی در کارگاه ساختمانی با عملیات ساختمانی سروکار دارند.
- مصون و محفوظ بودن کلیه افرادی که در مجاورت یا نزدیکی (شعاع مؤثر) کارگاه ساختمانی عبور و مرور، فعالیت یا زندگی می‌کنند.
- حفاظت و مراقبت از ابنیه، خودروها، تأسیسات، تجهیزات و نظایر آن در داخل یا مجاورت کارگاه ساختمانی

خطر

خطر به شرایطی اطلاق می‌شود که دارای پتانسیل رساندن آسیب و صدمه به افراد، خسارت به وسایل، تجهیزات، بناها و از بین بردن مواد یا کاهش کارایی در اجرای یک عمل از قبل تعیین شده باشد.

بهداشت کار (بهداشت حرفه‌ای)

عبارتست از علم و فن پیشگیری از بیماری‌های ناشی از کار و ارتقای سطح سلامتی افراد شاغل از طریق کنترل عوامل زیان‌آور محل کار.

بیماری ناشی از کار یا بیماری شغلی

بیماری است که در اثر اشتغال در محل کار برای فرد به وجود آمده یا تشدید شده و عامل اصلی مرتبط با آن در محل کار و به‌عنوان عامل زیان‌بار در محل کار موجود باشد.

برچسب گذاری

بررسی، شناسایی و نشانه‌گذاری یک ماده و یا یک ترکیب شیمیایی را برچسب‌گذاری گویند.

برگه اطلاعات ایمنی مواد

اطلاعات این برگه شامل نام ماده و یا ترکیب شیمیایی، خصوصیات فیزیکی و شیمیایی، کاربردها، نحوه استفاده، درجه اشتعال، نحوه مقابله در شرایط نشت، آتش‌سوزی، مخاطرات بهداشتی برای انسان، قابلیت انفجار و اصولاً هرگونه اطلاعات با ارزش در مقابله و پاسخ در شرایط اضطراری و رعایت اصول ایمنی و بهداشتی مربوط به‌صورت خلاصه و کاربردی است.



■ در هر کارگاه ساختمانی سازنده موظف است اقدامات لازم به منظور حفظ و تأمین ایمنی بهداشت کار و حفاظت محیط زیست را به عمل آورد.

■ سازنده و سایر کارفرمایان کارگاه‌های ساختمانی موظفند برای تأمین ایمنی و بهداشت کارگران، وسایل و تجهیزات لازم را بر اساس مقررات ملی ساختمان، مبحث ۱۲ تهیه و در اختیار آنها قرار دهند و چگونگی کاربرد وسایل را نیز به آنها بیاموزند و کارکنان کارگاه نیز ملزم به استفاده و نگهداری از آنها هستند.

ایمنی عابرن و مجاوران کارگاه‌های ساختمانی

هنگمایی که بر اثر انجام عملیات ساختمانی خطری متوجه رفت و آمد عابرن یا خودروها باشد باید با کسب نظر از مراجع ذیربط یک یا چند مورد از موارد زیر را به کار گرفت:

■ گماردن یک یا چند نگهبان با پرچم اعلام خطر در فاصله مناسب

■ قراردادن نرده‌های حفاظتی متحرک در فاصله مناسب از محوطه خطر و نصب چراغ‌های چشمک‌زن یا سایر علائم هشداردهنده

■ نصب علائم آگاهی‌دهنده و وسایل کنترل مسیر در فاصله مناسب

جلوگیری از سقوط افراد

تمامی قسمت‌های مختلف کارگاه و محوطه اطراف آن که احتمال خطر سقوط افراد را دارد باید تا زمان پوشیده و محصور شدن نهایی یا نصب حفاظ‌ها و نرده‌های حفاظتی محکم و مناسب بر حسب مورد با استفاده از شبرنگ، چراغ‌ها و تابلوهای هشداردهنده مناسب و قابل رویت در طول شب و روز، به طور موقت حفاظت شوند. چنانچه خطر ریزش ابزار کار یا مصالح ساختمانی وجود داشته باشد باید موقتاً نسبت به نصب پاخورهای مناسب اقدام گردد.

بارگذاری بیش از حد ایمنی بر روی هر گونه اسکلت، چوب بست، حفاظ، نرده، پوشش‌های موقتی و نظایر آنها مجاز نمی‌باشد.

مایعات قابل اشتعال

■ مایعاتی که نقطه شعله‌زنی آنها کمتر از ۷ درجه سانتی‌گراد می‌باشد، نباید روی سطح زمین نگهداری شوند، مگر اینکه به صورت محدود در ظرف‌های کمتر از ۱۸ لیتر و داخل ظروف با مخازن حفاظت شده نگهداری شود.

■ ظروف محتوی مایعات سریع‌الاشتعال باید از جنس نسوز و نشکن و دارای درب کاملاً محکم و محفوظ بوده و بر روی آنها برچسب گذاری شده باشد.

وسایل گرم کننده موقت

مشخصات وسایل گرم کننده و نکات مهم در استفاده از آنها	
۱	وسایل گرم کننده برقی باید استاندارد باشند.
۲	موقع استفاده به طور مناسب روی کف بوده و امکان واژگونی آنها نباشد.
۳	از وسایل گازسوز بدون دودکش در فضای کاملاً بسته بدون تهویه پرهیز شود.
۴	موقع استفاده از وسایل گرمایشی به درجه مناسب و فاصله آنها با مواد قابل اشتعال توجه شود.
۵	موقع روشن بودن وسایل گرمایشی نفت سوز از ریختن سوخت در آنها پرهیز شود.

خطوط انتقال نیروی برق

■ کلیه‌های‌ها، خطوط و تأسیسات برقی در محوطه و حریم کارگاه ساختمانی باید برق‌دار فرض شوند، مگر آنکه خلاف آن ثابت شود.

■ کلیه سیم‌کشی‌های موقت و دائم و نصب تجهیزات برقی با رعایت ضوابط و مقررات ملی ساختمان، مبحث ۱۳ صورت گیرد.

■ موقع انجام هرگونه حفاری باید در صورت وجود کابل‌های زیرزمینی انتقال و توزیع برق، انجام اقدامات قانونی و احتیاطی از قبیل قطع جریان برق یا تغییر موقت یا دائم مسیر یا ایزوله کردن مسیر انتقال ضروری است.

وسایل و تجهیزات اطفاء حریق

سطل‌های آب، ماسه و کپسول‌های خاموش‌کننده و سایر وسایل قابل حمل اطفاء حریق ضمن داشتن علائم و نشانه‌های ایمنی در قسمت‌های مختلف کارگاه قابل رویت باشند.

بهداشت کار و محیط زیست

مواد شیمیایی و ترکیبات مورد استفاده در محل‌های کار از قبیل ظروف حاوی حلال‌ها، مواد قابل اشتعال و احتراق، اسیدها، فلوتورها و نظایر آنها باید دارای برچسب بوده و فقط برای مصرف روزانه نگه‌داری شوند. نگه‌داری حجم‌های بیش از نیاز روزانه در محل کار ممنوع است و باید در انبار مواد شیمیایی کارگاه ساختمانی و تحت دستورالعمل انبارداری مواد شیمیایی نگه‌داری شود.

مواد و ترکیبات شیمیایی مورد استفاده در کارگاه باید دارای برگه اطلاعات ایمنی مواد باشند.

■ در عملیات ساختمانی باید به افرادی که دائماً با سیمان و گچ یا سایر مواد آلوده‌کننده تماس مستقیم دارند در هر شیفت کاری شیر داده شود.

■ رهاسازی هر گونه نخاله، فاضلاب و پسماندهای باقی مانده از فرایند عملیات ساختمانی در محیط زیست ممنوع است و دفع آنها باید مطابق با قانون «مدیریت پسماند» انجام گیرد.

- در حین کار خوردن و آشامیدن و استعمال دخانیات ممنوع است.
- کارگاه‌های ساختمانی باید نور و روشنایی طبیعی یا مصنوعی کافی داشته باشند.
- کلیه محل‌های کار و سایر فضاهای مورد استفاده کارکنان باید به‌صورت طبیعی یا مصنوعی تهویه شوند.

کمک‌های اولیه

- جعبه کمک‌های اولیه باید دارای وسایل لازم بوده و در جای مناسب و قابل دسترس کارکنان باشد.
- وسایل ارتباطی برای تماس فوری با مراکز اورژانس و آتش‌نشانی فراهم باشد.

وسایل و تجهیزات حفاظت فردی



کلاه ایمنی: در کارگاه‌هایی که امکان برخورد وسایل، مصالح و... به سر افراد وجود دارد یا احتمال وارد آمدن خسارت به افراد در اثر سقوط وجود دارد استفاده می‌شود.

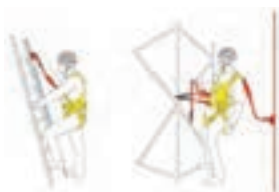

حمایل بند کامل بدن و طناب مهار: در صورت نبود وسایل حفاظت از افراد در اثر سقوط از ارتفاع، باید حمایل بند کامل بدن و طناب مهار در اختیار افراد قرار گیرد.



عینک ایمنی و سپر محافظ صورت: در کارهایی که امکان ایجاد خطر برای سر و صورت و چشم افراد (مانند ماسه‌پاشی، بتن‌پاشی، جوشکاری و...) وجود دارد باید از عینک ایمنی و سپر محافظ صورت متناسب با نوع کار استفاده شود.



ماسک تنفسی حفاظتی: در صورتی که تهویه فضاهای در معرض گردوغبار، گازها و بخارهای شیمیایی زیان‌آور از نظر فنی امکان‌پذیر نباشد، باید متناسب با نوع کار و شرایط محیط و خطرهای مربوط، ماسک تنفسی حفاظتی در اختیار افراد قرار داده شود.



کفش و پوتین ایمنی: برای تمام کارکنانی که پای آنها موقع کار در معرض خطر برخورد اجسام، اجسام داغ و برنده قرار دارد باید کفش و پوتین ایمنی تهیه شود. برای پیشگیری از خطر برق‌گرفتگی کارگران باید کفش ایمنی مخصوص عایق الکتریسیته تهیه شده و در اختیارشان قرار گیرد.

چکمه و نیم چکمه لاستیکی: به منظور حفاظت پای کارگران در مقابل بتن، رطوبت، آب و گل، متناسب با نوع کار باید چکمه و نیم چکمه لاستیکی تهیه شده و در اختیارشان قرار گیرد.



دستکش حفاظتی: برای حفاظت از دست کارگرانی که با اشیاء داغ، تیز و برنده و مواد خورنده و تحریک کننده پوست سرو کار دارند باید دستکش حفاظتی مناسب تهیه شده و در اختیار آنها قرار گیرد.

توجه:

افرادی که با دستگاه متنه برقی و سایر وسایل که قطعات گردنده آنها احتمال درگیری با دستکش آنها را دارد نباید از هیچ گونه دستکشی استفاده کنند.

لباس کار: لباس کار باید متناسب با نوع کار و خطرات احتمالی در اختیار کارگران و افراد شاغل در کارگاه قرار داده شود. لباس باید متناسب با بدن شخص بوده، هیچ قسمتی از آن آزاد نباشد، دارای جیب‌های کوچک و تعداد کم باشد و همچنین شلوار آن بدون دابل باشد.



گوشی حفاظتی: در صورتی که کارکنان در معرض مداوم صداهای شدید باشند باید از گوشی حفاظتی مناسب استفاده نمایند.



وسایل دسترسی: منظور از وسایل دسترسی، وسایلی موقتی نظیر داربست، نردبان، راه پله، راه شیب‌دار، بالابر سیار است که برای دسترسی افراد به قسمت‌های مختلف بنای در دست احداث، تعمیر، بازسازی و تخریب مورد استفاده قرار می‌گیرد.



توجه

استفاده از بشکه به عنوان جایگاه کار ممنوع است.

داربست

- کلیه قسمت‌های داربست باید از مصالح مناسب و مرغوب ساخته و آماده به کار شود و علاوه بر ایستایی و پایداری لازم، ظرفیت پذیرش ۴ برابر بار مورد نظر را داشته باشد.
- قطعات چوبی و اجزای فلزی به کار رفته در داربست باید فاقد پوسیدگی، ترک خوردگی و سایر نواقص باشند.



- تخته‌های مورد استفاده در داربست باید صاف، بدون زائده و عاری از مواد چسبیده و لغزنده باشد. دارای ضخامت یکسان بوده و موقع استفاده کنار یکدیگر نلغزند. فاصله تکیه‌گاه‌های تخته‌ها برای کارهای سنگین حداکثر ۱/۸ متر و برای کارهای سبک ۲/۳ متر باشد.
- پایداری، استحکام و ایمنی داربست در زمان‌های مشخص (قبل از شروع کار، حداقل هفته‌ای یک‌بار حین استفاده و یا پس از هرگونه تغییرات یا ایجاد وقفه در کار و یا پس از وقوع باد و طوفان و...) مورد بررسی و کنترل قرار گیرد.
- در قسمت باز جایگاه کار برای پیشگیری از سقوط افراد از نرده حفاظتی استفاده شود. نصب پاخور در لبه‌های باز آن برای پیشگیری از سقوط اشیاء ضروری است.

- در صورت وجود برف و یخ روی داربست باید قبل از کار برف و یخ از روی جایگاه برداشته شود.
- از جایگاه داربست‌ها نباید برای انبار مصالح استفاده شود. در صورت لزوم در زمان کوتاه می‌توان با توزیع یکنواخت بار تعادل داربست را حفظ کرد ولی فوراً پس از اتمام کار روزانه باید مصالح کار را تخلیه کرد.
- پیش از کار و موقع کار روی داربست از استحکام و پایداری آن اطمینان به عمل آورده و موقع طوفان یا باد شدید از کارکردن روی آن خودداری شود.
- موقع بالا کشیدن مصالح باید به طریق مناسبی از برخورد آن با داربست جلوگیری کرد.
- موقع برچیدن داربست چوبی باید کلیه میخ‌ها از داربست بیرون کشیده شوند.

نردبان

- نوع، جنس، ابعاد، قابلیت بارگذاری و نحوه نصب و نگهداری نردبان باید با شرایط اقلیمی و نوع عملیات متناسب باشد.
- از نردبان‌های با پایه یا پله ترک خورده یا دارای هر نقص دیگری نباید استفاده کرد.
- هنگام استفاده از نردبان حمل بار با دست ممنوع است.
- موقع استفاده از نردبان باید امکان هیچ گونه لغزشی برای آن وجود نداشته باشد. در صورت امکان لغزش، از کفشک لاستیکی شیار دار یا وسایل دیگر مانع لغزش و حرکت پایه‌ها شد.
- نردبان‌های فلزی باید دارای پله‌های آجدار باشد.
- نردبان را نباید جلوی در باز یا دری که امکان باز شدن دارد قرار داد.
- از یک نردبان نباید بیش از یک نفر به‌طور هم‌زمان استفاده نمایند.
- افزایش ارتفاع نردبان با استفاده از جعبه یا بشکه یا هر جسم دیگری مجاز نیست.
- نردبان دو طرفه باید مجهز به قید یا ضامن باشد که از بهم خوردن شیب آن جلوگیری کند. ضمناً در حالت باز ارتفاعش از ۳ متر بیشتر نباشد.



■ استقرار نردبان قابل حمل یک طرفه باید به گونه‌ای باشد که زاویه ایجاد شده بین نردبان و سطح مبنا حدود ۷۵ درجه باشد و یا شیب آن طوری انتخاب شود که فاصله بین پایه نردبان تا پای سازه یک چهارم فاصله تکیه گاه فوقانی بر روی سازه مبنا باشد. در صورت اجبار در زاویه بین ۷۵ تا ۹۰ درجه که تکیه گاه تحتانی با سطح مبنا ایجاد می‌نماید باید نردبان به وسیله اتصالاتی با سازه یا دیوار به صورت ایمن بسته و محکم شود.

مصالح و ضایعات

- مصالح ساختمانی و ضایعات نباید به صورت سقوط آزاد به خارج پرتاب شوند، مگر اینکه تخلیه از داخل کانال‌های مخصوص پیش‌بینی شده انجام گیرد.
- در صورتی مصالح حاصل از تخریب قابلیت اشتعال داشته باشد، در صورت نگهداری در کارگاه باید وسایل اطفای حریق مناسب وجود داشته باشد.
- ضایعات مواد خطرناکی مانند مواد رادیواکتیو و آزیست باید به صورت جداگانه نگهداری و بسته‌بندی باشند. و کارگران تخریب و حمل و نگهداری این مواد مجهز به دستکش، ماسک و لباس مخصوص باشند.
- وزن مصالح حاصل از تخریب نباید روی کف بیشتر از ظرفیت باربری کف باشد. از فشار افقی بار به دیوارها هم باید جلوگیری کرد.
- مصالح حاصل از تخریب نباید برای ساختمان‌های مجاور یا معابر عمومی ایجاد مزاحمت کند پس باید مواد در فواصل مناسب بارگیری و در محل‌های مجاز تخلیه شوند.

نکات ایمنی در کارگاه اجرای تزیینات چوبی و پارچه‌ای

- قبل از شروع کار لباس کار بر تن کرده و به نکات ایمنی توجه کنید.
- هنگام کار از شوخی کردن بپرهیزید زیرا برای خود و دیگران خطرناک است.
- هنگام استفاده از ابزار مراقب خود و دیگران باشید.
- ابزار مناسب برای هر کار استفاده کنید.
- هنگام استفاده از ابزار پر سرو صدا مانند دریل یا پیچ گوشتی شارژی از گوشی ایمنی استفاده کنید. اگر دریل دارای دسته کمکی بود، حتماً از آن استفاده کنید.
- سیم ابزار و وسایل برقی را بررسی کنید تا زدگی نداشته باشد. در غیر این صورت امکان اتصال در برق و شوک الکتریکی وجود دارد.
- زیر پای خود را همیشه تمیز نگه دارید تا بتوانید محکم و مطمئن در جای خود بایستید.
- ابزارهای سنگین را محکم با دو دست خود بگیرید و با آن کار کنید.
- دستتان خود را به دور از قسمت‌های گردنده ابزار نگه دارید.
- قبل از توقف کامل، ابزار را به حال خود رها نکنید.
- هنگام کار به سر مته دست نزنید چون ممکن است پوست دستتان بسوزد.
- هنگام کار با دستگاه‌های آلاینده هواکش‌های کارگاه را روشن کنید.
- قبل از استفاده از ابزار شارژی، تمام دستورالعمل‌ها و نکات ایمنی را در باره باتری، شارژر آن و وضعیت تولید باتری مطالعه کنید.
- از قرار دادن ابزار شارژی در فضایی که دمای آن بالای ۵۰ درجه است، خودداری کنید. زیرا باتری آن آسیب می‌بیند.
- هیچ‌گاه اجازه ندهید تا باتری یک ابزار شارژی کاملاً خالی شود و هر زمان حس کردید قدرتش کم شده آن را شارژ کنید.
- هیچ‌گاه یک باتری با شارژ کامل را دوباره شارژ نکنید. زیرا این کار از عمر مفید باتری می‌کاهد.
- باتری را در جایی که دمای آن بین ۱۰ تا ۴۰ درجه سانتی‌گراد است، شارژ کنید. در حالتی که باتری داغ است آن را شارژ نکنید و قبل از شارژ، اجازه دهید باتری خنک شود.
- هنگامی که از ابزار شارژی (با باتری NI MH) بیش از ۶ ماه استفاده نکرده‌اید، باید آن را شارژ کنید.

فصل ۵

شایستگی‌های غیر فنی

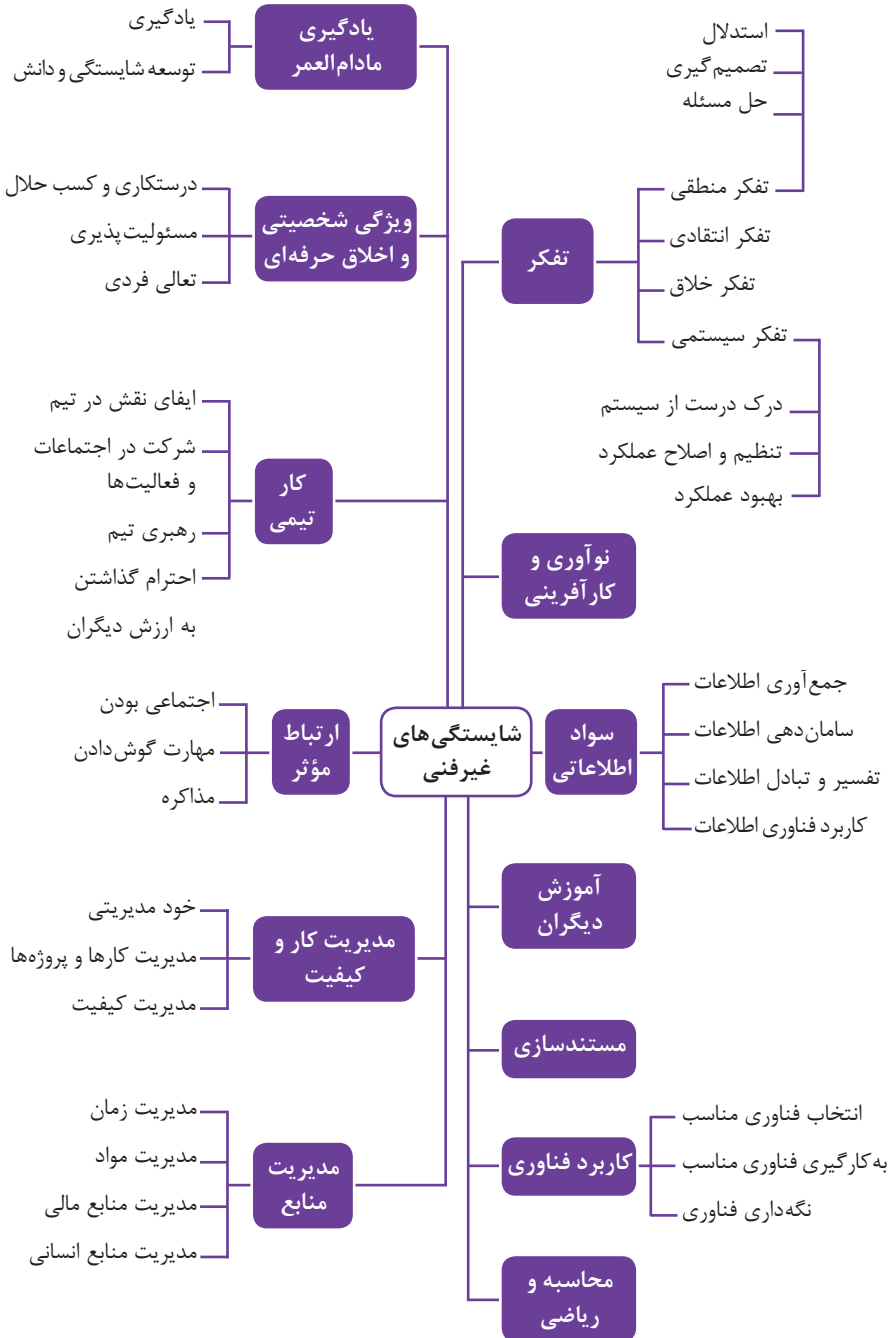

کارنامه

نام و نام خانوادگی کارجو

تلفن تماس: [۰۹۱۲۳۳۳...]

رایانامه: [youremail@adomain.ext]

متولد: [سال]

ساکن: [شهر] - [محدوده]

سوابق تحصیلی

کاردانی نام رشته تحصیلی] - دانشگاه [نام دانشگاه] [تاریخ شروع دوره] الی [تاریخ
دانش آموختگی]

■ [اختیاری: ذکر مختصر دروس اصلی گذرانده شده یا تحقیقات انجام شده ...]

■ [اختیاری: معدل]

دیپلم [نام رشته تحصیلی] - هنرستان [نام هنرستان]

■ [اختیاری: ذکر مختصر دروس اصلی گذرانده شده یا تحقیقات انجام شده ...]

■ [اختیاری: معدل]

سوابق حرفه‌ای

[سمت] - [نام شرکت، مؤسسه یا سازمان] - [شهر]

■ [توضیح مختصر مسئولیت‌های کاری ...]

■ [توضیح مختصر کارها و اقدامات انجام شده در یک الی دو خط ...] [ماه و سال شروع کار] الی

[ماه و سال اتمام کار]

[سمت] - [نام شرکت، مؤسسه یا سازمان] - [شهر]

■ [توضیح مختصر مسئولیت‌های کاری ...]

■ [توضیح مختصر کارها و اقدامات انجام شده در یک الی دو خط ...] [ماه و سال شروع کار] الی

[ماه و سال اتمام کار]

مهارت‌ها

مهارت‌های نرم‌افزاری

■ [ذکر نام نرم‌افزار در هر خط و تشریح میزان آشنایی ...]

آشنایی با زبان‌های خارجی

■ [ذکر نام زبان مربوطه ضمن مشخص نمودن میزان آشنایی در زمینه محاوره و مکاتبه ...]

سایر مهارت‌ها

■ [ذکر سایر مهارت‌ها مانند تخصص‌های فنی، مهارت‌های فردی و غیره و ...]

نمونه نامه درخواست شغل

مدیر محترم

شرکت الف

موضوع: درخواست استخدام

با سلام و احترام،

بدین وسیله پیرو درج آگهی استخدام آن شرکت در نشریه مورخ جهت همکاری در بخش آن شرکت، به پیوست مشخصات و سوابق شغلی خود (کارنامک) خود را برای اعلام آمادگی جهت همکاری تقدیم می‌دارم.

امیدوارم ویژگی‌های اینجانب از جمله، تحصیل در رشته و گذراندن دوره‌های و داشتن مهارت‌های ارتباطی قوی، اعتماد به نفس بالا و اشتیاق به یادگیری مداوم و به روز نمودن اطلاعات شغلی مورد توجه آن مدیریت محترم قرار گیرد و فرصتی را فراهم سازد تا بتوانم انتظارات و خدمات مورد نظر آن شرکت را برآورده سازم.

ضمن آرزوی توفیق و بهروزی برای جنابعالی، از وقتی که به بررسی کارنامک اینجانب اختصاص می‌دهید سپاسگزارم و آمادگی خود را جهت حضور در آن شرکت برای ارائه سایر اطلاعاتی که لازم باشد و آشنایی بیشتر اعلام می‌دارم.

با تشکر و احترام

نام و نام خانوادگی

امضا

نمونه قرارداد کار

این قرارداد به موجب ماده (۱۰) قانون کار جمهوری اسلامی ایران و تبصره (۳) الحاقی به ماده (۷) قانون کار موضوع بند (الف) ماده (۸) قانون رفع برخی از موانع تولید و سرمایه‌گذاری صنعتی - مصوب ۱۳۸۷/۸/۲۵ مجمع تشخیص مصلحت نظام بین کارفرما / نماینده قانونی کارفرما و کارگر منعقد می‌شود.

۱ مشخصات طرفین:

کارفرما / نماینده قانونی کارفرما

آقای/خانم/ شرکت فرزند شماره شناسنامه / شماره ثبت
به نشانی:

کارگر

آقای/خانم فرزند متولد شماره شناسنامه
شماره ملی میزان تحصیلات نوع و میزان مهارت
به نشانی:

۲ نوع قرارداد: دائم موقت کارمعی

۳ نوع کار یا حرفه یا حجم کار یا وظیفه‌ای که کارگر به آن اشتغال می‌یابد:

.....

۴ محل انجام کار:

۵ تاریخ انعقاد قرارداد:

۶ مدت قرارداد:

۷ ساعات کار:

میزان ساعات کار و ساعت شروع و پایان آن با توافق طرفین تعیین می‌گردد. ساعات کار نمی‌تواند بیش از میزان مندرج در قانون کار تعیین شود لیکن کمتر از آن مجاز است.

۸ حق السعی:

(الف) مزد ثابت/ مینا/ روزانه/ ساعتی ریال (حقوق ماهانه: ریال)
(ب) پاداش افزایش تولید و یا بهره‌وری ریال که طبق توافق طرفین قابل پرداخت است.
(ج) سایر مزایا

۹ حقوق و مزایای کارگر: به صورت هفتگی/ ماهانه به حساب شماره نزد بانک شعبه توسط کارفرما یا نماینده قانونی وی پرداخت می‌گردد.

۱۰ بیمه: به موجب ماده (۱۴۸) قانون کار، کارفرما مکلف است کارگر را نزد سازمان تأمین اجتماعی و یا سایر دستگاه‌های بیمه‌گر بیمه نماید.

۱۱ عیدی و پاداش سالانه: به موجب ماده واحده قانون مربوط به تعیین عیدی و پاداش سالانه کارگران شاغل در کارگاه‌های مشمول قانون کار - مصوب ۱۳۷۰/۱۲/۶ مجلس شورای اسلامی، به ازای یک سال کار معادل شصت روز مزد ثابت/ مینا (تا سقف نود روز حداقل مزد روزانه قانونی

کارگران) به عنوان عیدی و پاداش سالانه به کارگر پرداخت می‌شود. برای کار کمتر از یک سال، میزان عیدی و پاداش و سقف مربوط به نسبت محاسبه خواهد شد.

۱۲ حق سنوات و مزایای پایان کار: به هنگام فسخ یا خاتمه قرارداد کار حق سنوات، مطابق قانون و مصوبه مورخ ۸۷/۸/۲۵ مجمع تشخیص مصلحت نظام به نسبت کارکرد کارگر پرداخت می‌شود.

۱۳ شرایط فسخ قرارداد: این قرارداد در موارد ذیل، هر یک از طرفین قابل فسخ است. فسخ قرارداد روز قبل به طرف مقابل کتباً اعلام می‌شود.

.....
.....
.....

۱۴ سایر موضوعات مندرج در قانون کار و مقررات تبعی از جمله مرخصی استحقاقی، کمک هزینه مسکن و کمک هزینه عائله‌مندی نسبت به این قرارداد اعمال خواهد شد.

۱۵ این قرارداد در چهار نسخه تنظیم می‌شود که یک نسخه نزد کارفرما، یک نسخه نزد کارگر، یک نسخه به تشکل کارگری (در صورت وجود) و یک نسخه نیز توسط کارفرما از طریق نامه الکترونیکی یا اینترنت و یا سایر طرق به اداره کار و امور اجتماعی محل تحویل می‌شود.

محل امضای کارگر

محل امضای کارفرما

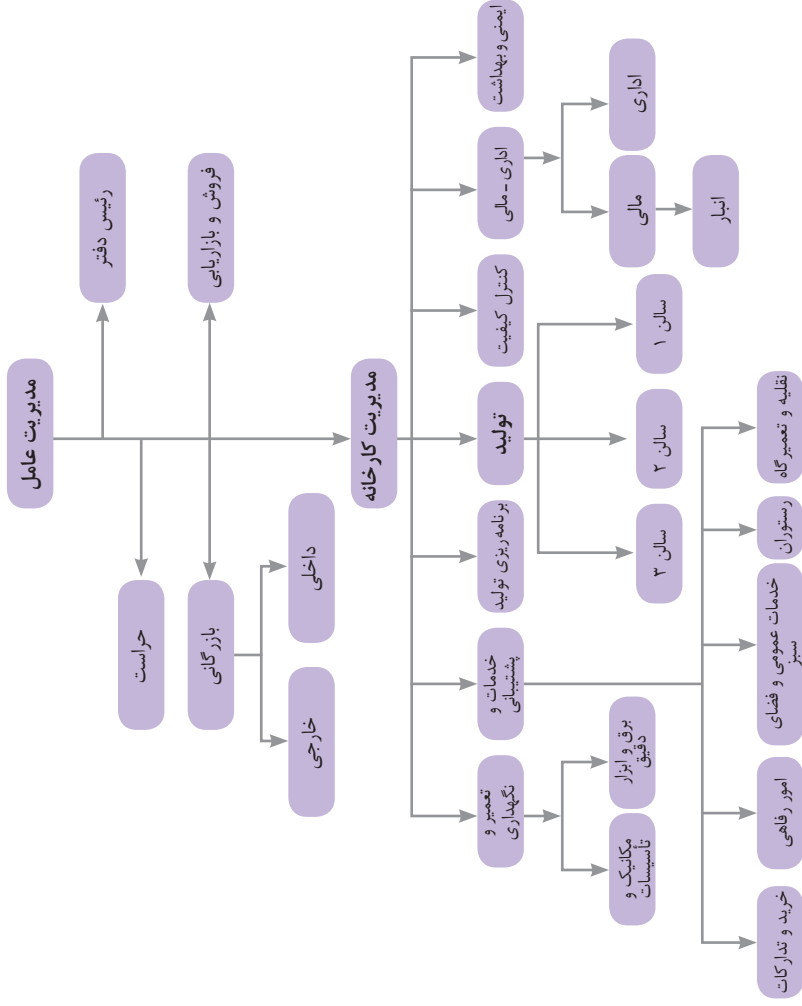

نمونه‌ای از ارتباطات واحدهای یک کارخانه

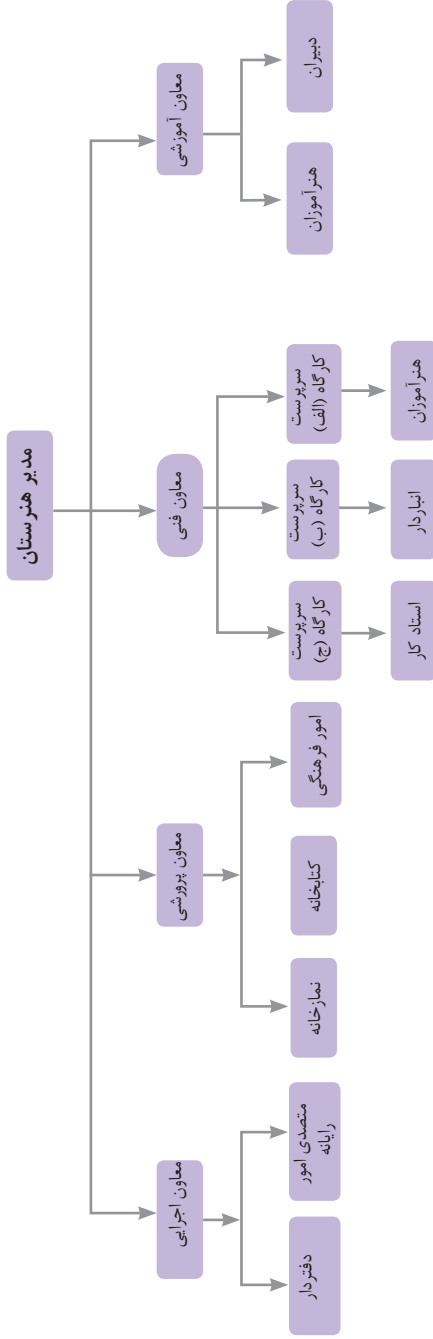

۵- ترکیب و ادغام 	۴- نامتقارن سازی 	۳- کیفیت موضعی 	۲- استخراج 	۱- جداسازی 
۱۰- اقدام پیشاپیش 	۹- مقابله پیشاپیش 	۸- جبران وزن 	۷- تودرتو بودن 	۶- چند کاربردی 
۱۵- پویایی 	۱۴- انحنای دادن 	۱۳- تغییر جهت 	۱۲- هم سطح سازی 	۱۱- حفاظت پیشاپیش 
۲۰- تداوم کار مفید 	۱۹- عمل دوره‌ای 	۱۸- لرزش و نوسان 	۱۷- حرکت به بعدی جدید 	۱۶- کمی کمتر، کمی بیشتر 
۲۵- خدمت‌دهی به‌خود 	۲۴- واسطه تراشی 	۲۳- باز خورد 	۲۲- تبدیل ضرر به سود 	۲۱- حمله سریع 
۳۰- پوسته و پرده نازک 	۲۹- ساختار بادی یامایع 	۲۸- تعویض سیستم 	۲۷- یکبار مصرفی 	۲۶- کپی کردن 
۳۵- تغییر ویژگی 	۳۴- رد کردن و باز سازی 	۳۳- همجنس و همگن سازی 	۳۲- تعویض رنگ 	۳۱- مواد متخلخل 
۴۰- مواد مرکب 	۳۹- محیط بی اثر 	۳۸- اکسید کننده قوی 	۳۷- انبساط حرارتی 	۳۶- تغییر حالت 

متغیرها در حل مسئله ابداعی

۱	وزن جسم متحرک	۲۱	قدرت یا توان
۲	وزن جسم ساکن	۲۲	تلفات انرژی
۳	طول جسم متحرک	۲۳	ضایعات مواد
۴	طول جسم ساکن	۲۴	اتلاف اطلاعات
۵	مساحت جسم متحرک	۲۵	تلفات زمان
۶	مساحت جسم ساکن	۲۶	مقدار مواد
۷	اندازه و حجم جسم متحرک	۲۷	قابلیت اطمینان
۸	اندازه و حجم جسم ساکن	۲۸	دقت اندازه‌گیری
۹	سرعت	۲۹	دقت ساخت
۱۰	نیرو	۳۰	عوامل زیان بار خارجی مؤثر بر جسم
۱۱	تنش / فشار	۳۱	اثرات داخلی زیان بار
۱۲	شکل	۳۲	سهولت ساخت یا تولید
۱۳	ثبات و پایداری جسم	۳۳	سهولت استفاده
۱۴	استحکام	۳۴	سهولت تعمیر
۱۵	دوام جسم متحرک	۳۵	قابلیت سازگاری
۱۶	دوام جسم غیرمتحرک	۳۶	پیچیدگی وسیله یا ابزار
۱۷	دما	۳۷	پیچیدگی کنترل یا دشواری عیب‌یابی
۱۸	روشنایی	۳۸	سطح خودکار بودن (اتوماسیون)
۱۹	انرژی مصرفی جسم متحرک	۳۹	بهره‌وری
۲۰	انرژی مصرفی جسم ساکن		

تکنیک خلاقیت اسکمپر

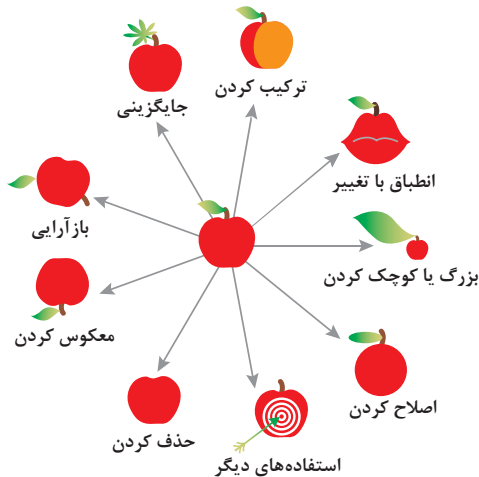

مدل ایجاد تفکر انتقادی

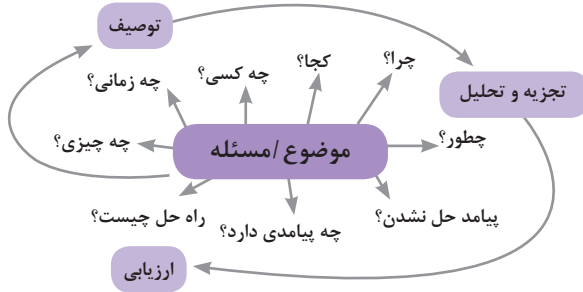

فعالیت‌های پیشبرد، ترویج و توسعه فروش



الف) مدل کسب‌وکار

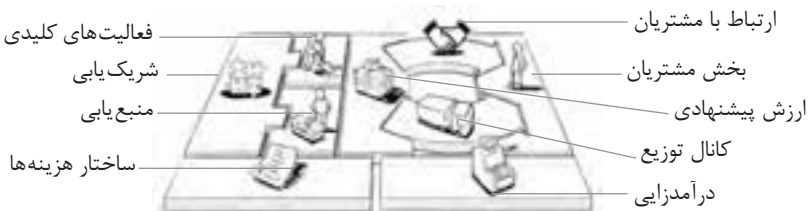

 <p>کانال توزیع</p> <p>از طریق چه کانال‌هایی می‌توانیم به بخش مشتریان دسترسی پیدا کنیم؟ در حال حاضر چگونه به آنها دسترسی داریم؟</p> <p>کانال‌های ما چطور یکپارچه شده‌اند؟</p> <p>عملکرد کدام یک بهتر است؟</p> <p>پرهزینه‌ترین کانال‌ها کدام‌اند؟</p> <p>چطور آنها را با نیازهای مشتریان هماهنگ می‌کنیم؟</p>  <p>شریک یابی</p> <p>شرکای کلیدی و تأمین‌کنندگان کلیدی ما چه کسانی هستند؟</p> <p>منابع اصلی به دست آمده از شرکایمان کدام‌اند؟</p> <p>فعالیت‌های اصلی انجام شده توسط شرکایمان کدام‌اند؟</p>	 <p>ارزش پیشنهادی</p> <p>چه ارزشی به مشتریانمان ارائه می‌دهیم؟ کدام یک از مسائل مشتریانمان را حل می‌کنیم؟</p> <p>بسته پیشنهادی ما (محصولات و خدمات) به مشتریان مختلف چیست؟ کدام یک از نیازهای مشتریان را برطرف می‌کنیم؟</p>	 <p>درآمدزایی</p> <p>مشتریان ما به چه بهایی واقعاً پول می‌دهند؟ آنها در حال حاضر چه بهایی می‌پردازند؟ آنها در حال حاضر چگونه بها را می‌پردازند؟ آنها ترجیح می‌دهند که چگونه بپردازند؟ هر جریان درآمد چگونه به درآمد کل کمک می‌کند؟</p>  <p>منبع یابی</p> <p>منابع اصلی برای ارزش پیشنهادی، کانال توزیع، ارتباط با مشتری و درآمدزایی چه هستند؟</p>	 <p>بخش مشتریان</p> <p>برای چه افرادی ارزش آفرینی می‌کنیم؟</p> <p>مهم‌ترین مشتریان ما چه افرادی هستند؟</p>  <p>ارتباط با مشتریان</p> <p>مشتریان مختلف انتظار برقراری و حفظ چه نوع رابطه‌ای را از ما دارند؟</p> <p>کدام یک از آنها برقرار شده است؟</p> <p>این روابط چگونه با کل اجزای مدل کسب و کار ما تلفیق می‌شوند؟</p> <p>هزینه آنها چقدر است؟</p>
<p>ساختار هزینه‌ها</p> <p>مهم‌ترین هزینه‌های اصلی ما در مدل کسب و کار کدام‌اند؟</p> <p>گران‌ترین منابع اصلی ما کدام‌اند؟ گران‌ترین فعالیت‌های اصلی ما کدام‌اند؟</p>	 <p>فعالیت‌های کلیدی</p> <p>فعالیت‌های اصلی برای ارزش پیشنهادی، کانال توزیع، ارتباط با مشتری و درآمدزایی چه هستند؟</p>		

ویژگی‌های کار آفرین



مراحل ثبت کردن و ایجاد یک شرکت دانش بنیان

یک شرکت در موضوع مورد علاقه ثبت می‌کنم!!!
 آیا شرکت ثبت شده دارم؟؟؟
 من می‌خواهم یک شرکت دانش بنیان داشته باشم!!!



تحقیق و توسعه در زمینه تخصص مورد علاقه

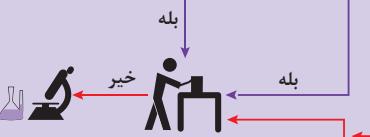

آیا شرکت یک کالا / خدمت با قابلیت دانش بنیان شدن تولید ارائه می‌کند؟؟

آیا کالا / خدمت مورد نظر در لیست دانش بنیان است؟؟؟

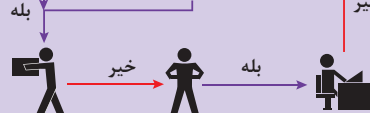

تکمیل فرم پیشنهاد کالا / خدمات جدید برای اضافه شدن در فهرست دانش بنیان

تأییدیه کالا / خدمت جدید از طرف کارگروه ارزیابی و تشخیص صلاحیت شرکت‌های دانش بنیان!!!

مراجعه به سامانه ارزیابی و تشخیص صلاحیت شرکت‌های دانش بنیان و دریافت نام کاربری و رمز عبور

ورود به سامانه و تکمیل اطلاعات درخواستی و ارسال نهایی درخواست بررسی به کارگروه

ارزیابی مستندات و بازدید حضوری کارگزار از شرکت و اعلام نتیجه به کارگروه!!!



ارسال اطلاعات تکمیلی به کارگزار تعیین شده

تعیین و معرفی کارگزار تأییدیه صلاحیت دانش بنیان از طرف کارگروه ارزیابی

اعلام نتیجه نهایی تأییدیه دانش بنیان شدن توسط کارگروه ارزیابی به شرکت

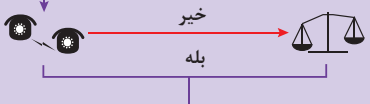

اعتراض و درخواست تجدیدنظر برای دانش بنیان شدن

من یک شرکت دانش بنیان دارم با

حمایت‌های متعدد
 کریدور صادرات
 معافیت‌های گمرکی

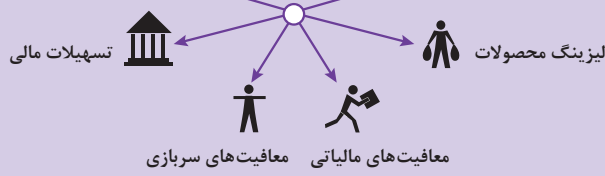

انواع معاملات رقابتی

روش مناقصه

روشی است که در آن سازمان‌های عمومی، خرید کالا یا خدمت موردنیاز خود را به رقابت و مسابقه می‌گذارند و با اشخاص حقوقی یا حقیقی که کمترین قیمت یا مناسب‌ترین شرایط را پیشنهاد می‌کنند، معامله می‌نمایند.

روش مزایده

یکی دیگر از روش‌های پیش‌بینی شده در قانون محاسبات عمومی، روش مزایده است که برای انعقاد پیمان‌های عمومی می‌باشد.

مزایده ترتیبی است که در آن اداره و سازمان، فروش کالاها و خدمات یا هر دو را از طریق درج آگهی در روزنامه کثیرالانتشار و یا روزنامه رسمی کشور به رقابت عمومی می‌گذارد و قرارداد را با شخصی که بیشترین بها را پیشنهاد می‌کند، منعقد می‌سازد.

مراحل دریافت پروانه کسب



اسناد تجاری

تعریف سفته

سفته یا سند طلب از نظر لغوی چیزی است که کسی برحسب آن از دیگری به رسم عاریت یا قرض بگیرد و در شهری دیگر یا مدتی بعد، آن را مسترد دارد. قانون تجارت ایران، سفته را به طریق زیر تعریف نموده است: «سفته سندی است که به موجب آن امضاکننده تعهد می‌کند مبلغی در موعد معین یا عندالمطالبه در وجه حامل یا شخص معینی و یا به حواله کرد آن شخص کارسازی نماید». (مفاد ماده ۳۰۷)

شماره حواله داری گلی	شماره	جای پرداخت	سر رسید
۰۱۲۶۰۶۷ (اسری/ال)			

مبلغ به عدد
اینجاب مضمون مبلوم
اینجا بان مضمون مبلوم
به حواله کرد
مبلغ
نام بانک
محل اقامت
محل پرداخت

چک

چک نوشته‌ای است که به موجب آن صادرکننده وجوهی را که نزد محال‌علیه دارد کلاً یا بعضاً مسترد یا به دیگری واگذار نماید. در چک باید محل و تاریخ صدور قید شده و به امضای صادرکننده برسد چک نباید وعده داشته باشد. چک ممکن است در وجه حامل یا شخص معین یا به حواله کرد باشد - ممکن است به دیگری منتقل شود. وجه چک باید به محض ارائه کارسازی شود. اگر چک در وجه حامل باشد کسی که وجه چک را دریافت می‌کند باید ظهر (پشت) آن را امضا یا مهر نماید.

بیمه در مواجهه با خطرات، باعث اطمینان و آرامش در زندگی فردی و اجتماعی و اقتصادی می‌شود.

بیمه، انتقال بار زیان‌های مالی بر شانه‌های شخص دیگر برای ایجاد اطمینان خاطر است. بیمه امکانی است که سازمان‌های تأمین اجتماعی برای کارگران و کلیه افراد شاغل فراهم آورده است تا از آنان در حین کار، بیکاری، از کار افتادگی، بازنشستگی و فوت (خانواده متوفی) حمایت مالی کند.

کارفرما بنا بر قانون، موظف است قسمتی از دستمزد کارگر را تحت عنوان بیمه و مالیات از حقوق وی کسر و به حساب بیمه و اداره مالیات واریز نماید.

حق بیمه اجباری توسط کارگر (سهم ۷ درصد) و کارفرما (سهم ۲۳ درصد) پرداخت می‌شود. در بیمه خویش فرما، کارگر خود می‌تواند با پرداخت مستقیم حق بیمه، از مزایای آن بهره‌مند شود. مالیات به دستمزدهایی که از مقدار مشخصی کمتر باشند، تعلق نمی‌گیرد. حداکثر دستمزدی که به آن مالیات تعلق نمی‌گیرد، ابتدای هر سال توسط دولت تعیین می‌شود.

انواع بیمه در محیط کار

الف: بیمه اجباری: شامل بیمه درمانی، بیمه بازنشستگی، بیمه بیکاری و از کار افتادگی، بیمه فوت ب: بیمه‌های اختیاری: شامل بیمه حوادث، بیمه تکمیلی و ...

در حالت کلی بیمه به دو نوع اجتماعی و بازرگانی تقسیم می‌گردد. معمولاً بیمه اجتماعی، اجباری است و بیمه بازرگانی، اختیاری می‌باشد. بیمه بازرگانی با توجه به نوع خطر به دو بخش بیمه زندگی و بیمه‌های غیر زندگی تقسیم می‌شوند.

عقود اسلامی

اسلام برای همه وجوه زندگی قوانینی دارد. وجود اقتصاد اسلامی مؤید این مطلب است که در حوزه اقتصاد معیشت و تأمین رفاه هم روش‌های خاصی موجود است که باید به آنها پرداخت، بانکداری اسلامی و عقود اسلامی از آن دسته هستند.

در بینش اسلامی، دریافت و پرداخت بهره، تحریم شده است، بنابراین عملیات بانکداری باید بدون بهره انجام شود و اسلام روش‌هایی را برای جایگزین کردن بهره پیشنهاد می‌کند که از آن جمله می‌توان از عقود اسلامی نام برد.

به‌طور کلی عقود اسلامی در نظام بانکی به چهار گروه تقسیم می‌شوند که عبارت‌اند از:

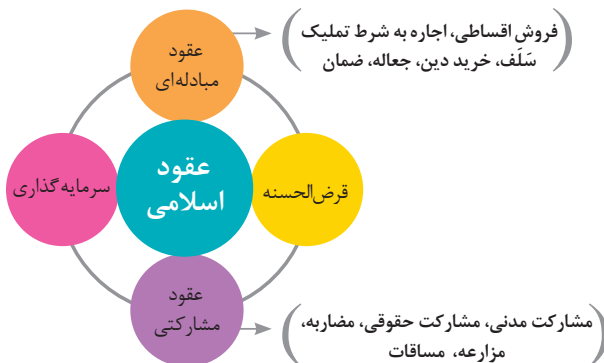



علائم مورد استفاده در نمودار جریان فرایند



سیستم‌های تولید





انواع مدیریت در تولید

 <p>مدیریت زمان</p> <p>وسایلهای جهت صرفه جویی و جلوگیری از اتلاف وقت، داشتن آمادگی قبلی برای فعالیتها و کاهش حجم کار به شمار می رود.</p>	 <p>مدیریت ماشین آلات و تجهیزات</p> <p>به منظور تهیه و تأمین ماشین آلات و ابزار آلات مناسب و سازمان دهی آنها صورت می گیرد.</p>	 <p>مدیریت مواد اولیه</p> <p>به منظور جلوگیری از هزینه بالای خرید و حمل و نقل و نگهداری مواد و همچنین ممانعت از اختلال در برنامه ریزی و تأمین به موقع مواد اولیه صورت می گیرد.</p>	 <p>مدیریت منابع انسانی</p> <p>عبارت از شناسایی، انتخاب، استخدام، تربیت و پرورش نیروی انسانی به منظور دستیابی به اهداف سازمان می باشد.</p>	 <p>مدیریت مالی</p> <p>عبارت از تأمین نیازهای مالی با ارزان ترین روش، و هزینه نمودن منابع مالی در دسترس به بهترین شیوه و در زمان مناسب می باشد.</p>
---	---	---	---	--

مدیریت زمان با ماتریس «فوری – مهم»

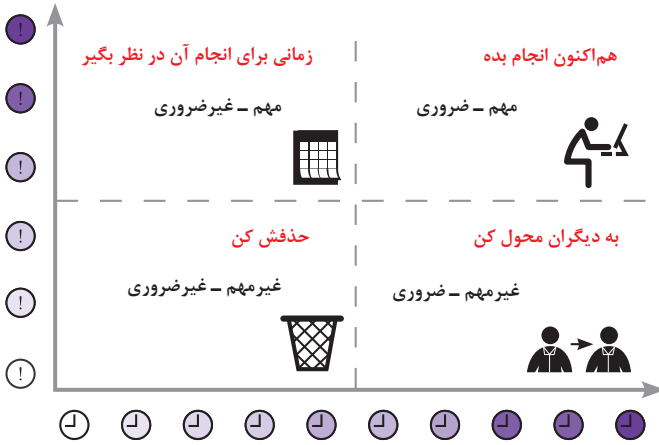

مراحل توسعه محصول جدید

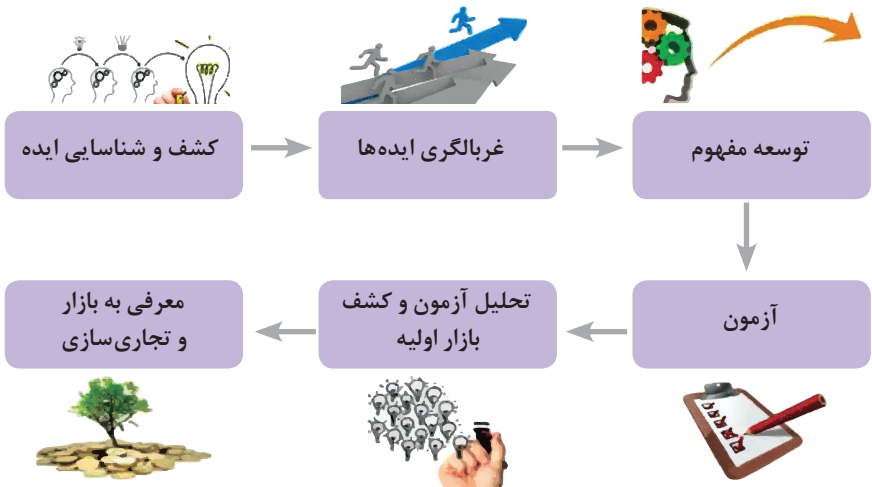

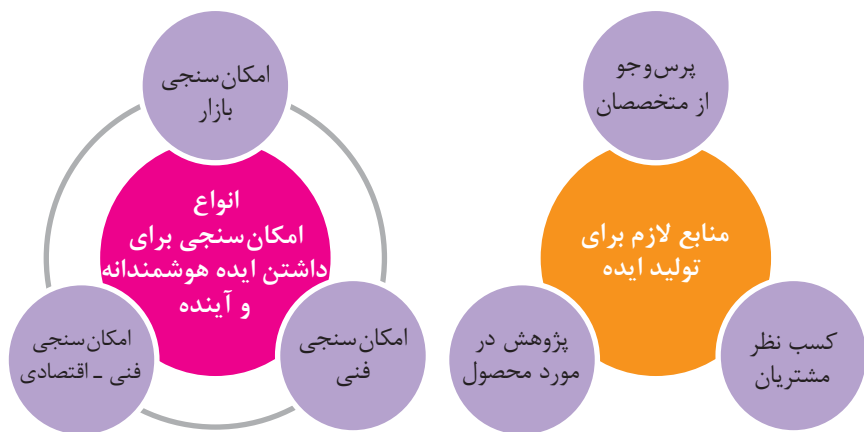

مفهوم کیفیت از دو دیدگاه

دیدگاه مشتری
 مشخصه‌های کیفیت کالا
 مشخصه‌های کیفیت خدمات

دیدگاه تولیدکننده
 کیفیت نوع طراحی فرایند تولید، سطح عملکرد
 تجهیزات و فناوری ماشین‌آلات، آموزش و نظارت
 کارکنان و روش‌های کنترل کیفی

ساختار کلی نمودار علت و معلول یا استخوان ماهی

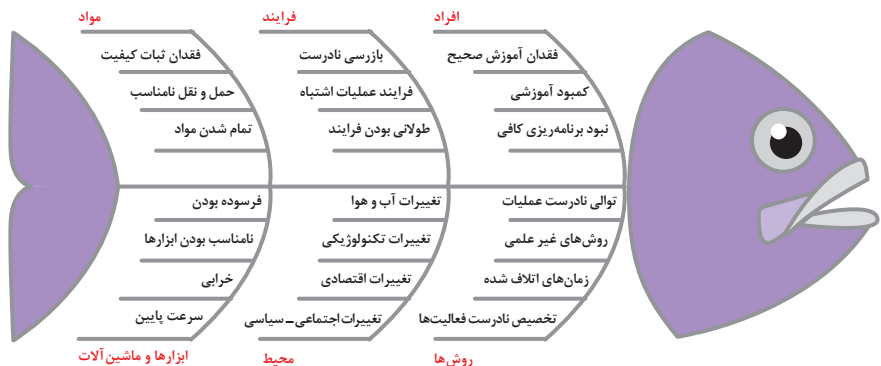

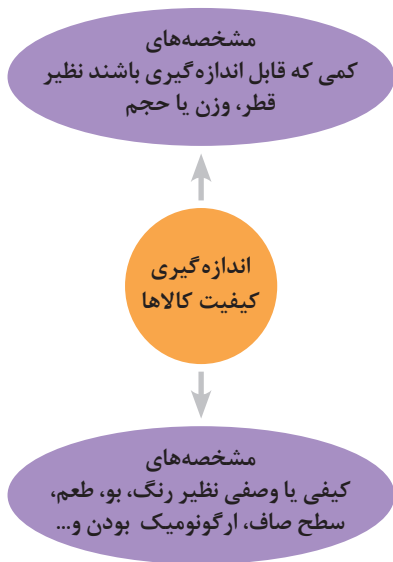
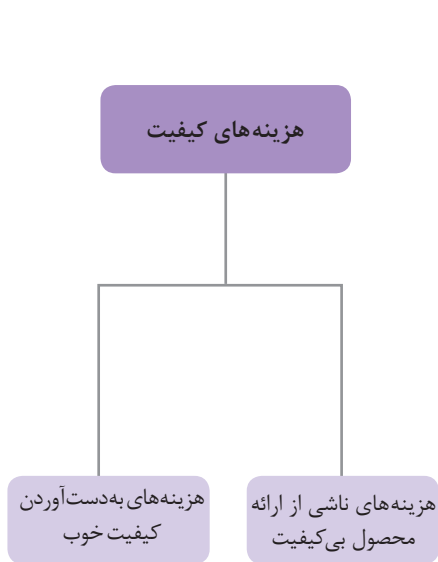

مراحل انجام فرایند مدیریت پروژه



چرخه انجام کار

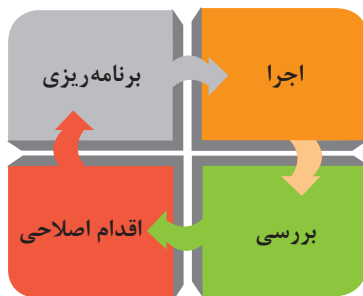
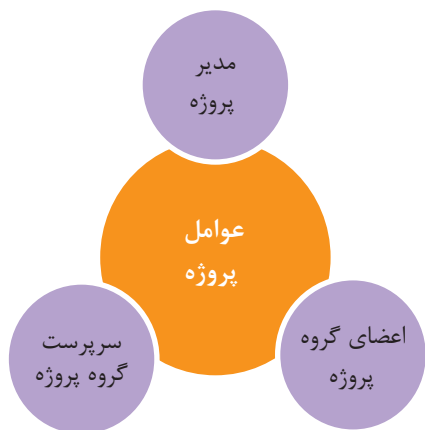

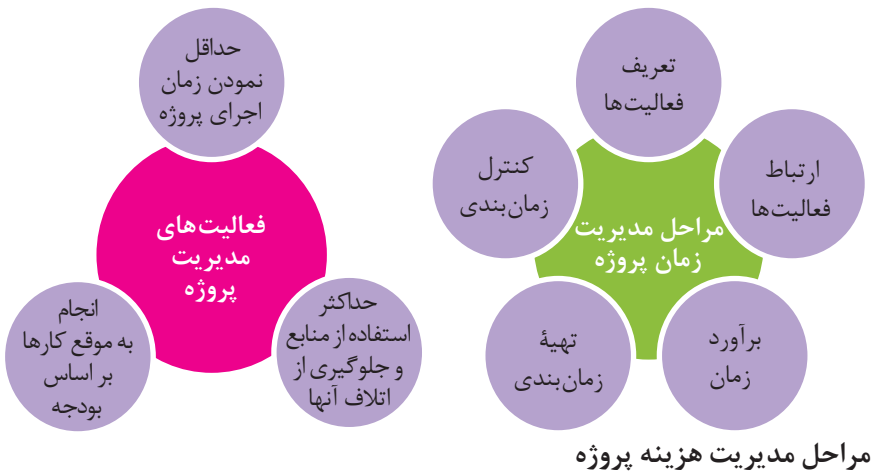

مراحل مدیریت هزینه پروژه

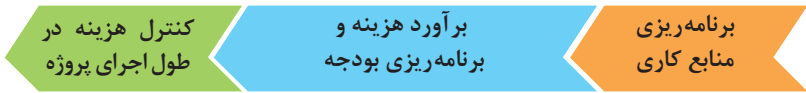

کاربرد فناوری های نوین

اولویت های علم و فناوری براساس سند جامع علمی کشور

- **اولویت های الف در فناوری:** فناوری هوافضا، فناوری ارتباطات و اطلاعات، فناوری هسته ای، فناوری نانو و میکرو، فناوری های نفت و گاز، فناوری زیستی، فناوری زیست محیطی، فناوری فرهنگی و نرم
- **اولویت های ب در فناوری:** لیزر، فوتونیک، زیست حسگرها، حسگرهای شیمیایی، مکترونیک، خودکارسازی و رباتیک، نیم رساناها، کشتی سازی، مواد نوترکیب، بسپارها (پلیمرها)، حفظ و ذخایر ژنی، اکتشاف و استخراج مواد معدنی، پیش بینی و مقابله با زلزله و سیل و پدافند غیرعامل
- **اولویت های ج در فناوری:** اپتوالکترونیک، کاتالیست ها، مهندسی پزشکی، آلیاژهای فلزی، مواد مغناطیسی، سازه های دریایی، حمل و نقل ریلی، ترافیک و شهرسازی، مصالح ساختمانی سبک و مقاوم، احیای مراتع و جنگل ها و بهره برداری از آنها، فناوری بومی

منحنی پیشرفت فناوری از شروع تا پایان

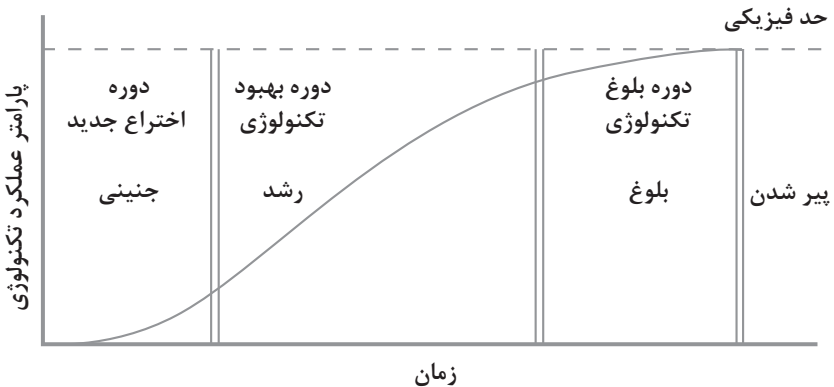

تجسمی از فناوری‌ها در آینده نزدیک

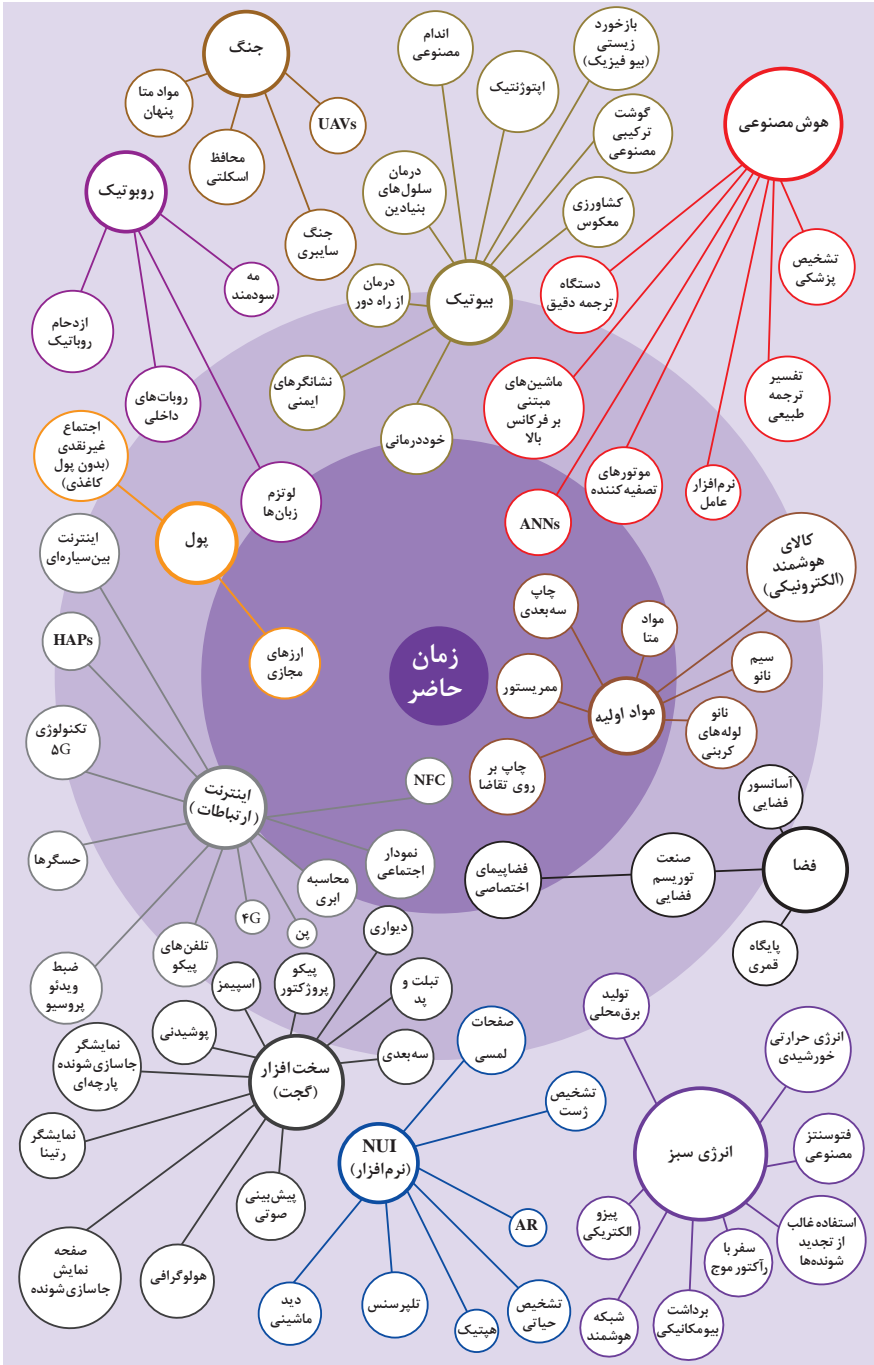

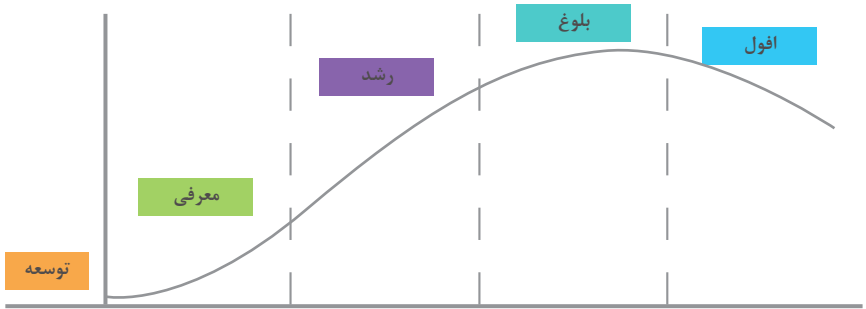

سطوح مختلف کسب و کار در دنیای دیجیتالی

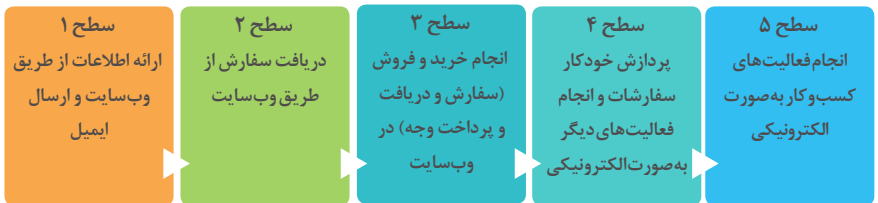

ویژگی های کلان داده ها

اندازه	● وجود حجم انبوهی از داده های تولید شده و ذخیره شده
تنوع	● گوناگونی و تنوع زیاد داده های موجود
سرعت تولید	● سرعت تولید کلان داده ها بسیار بالاست
ناپایداری	● بسیاری از داده های کلان در لحظه ایجاد شده و از بین می روند که مشکلات ذخیره سازی را به همراه دارد
درستی	● کیفیت و کامل بودن کلان داده می تواند بر نوع تحلیل ها تأثیرگذار باشد

کاربرد فناوری نانو

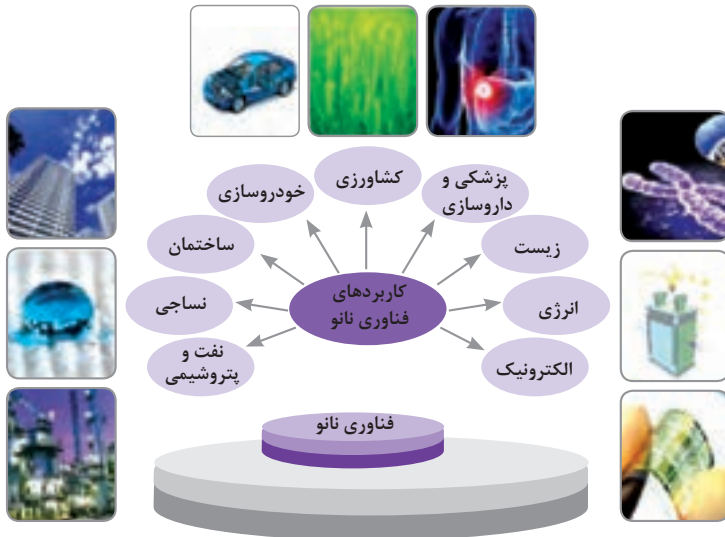

در انجام کارها به صورت شایسته بایستی به خدا، خود، خلق و خلقت همزمان توجه داشت و در انجام آنها باید علم، عمل، ایمان، تفکر و اخلاق را همراه کرد.

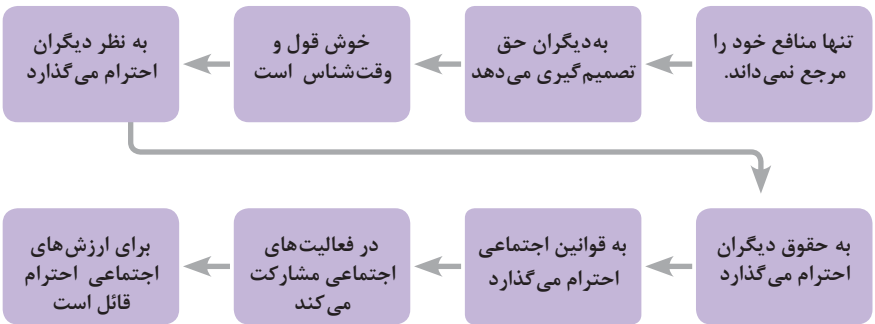
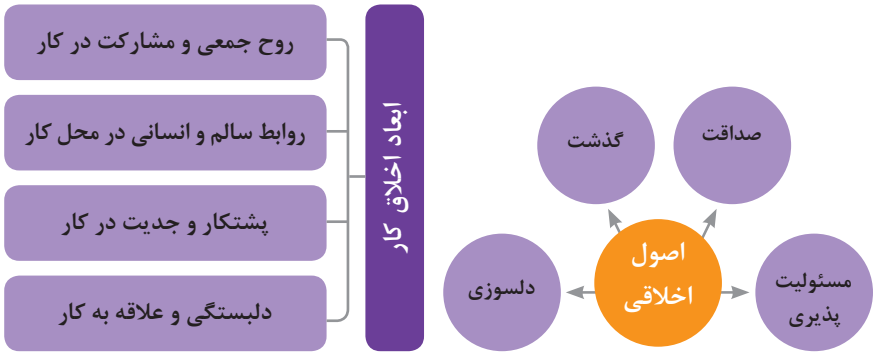
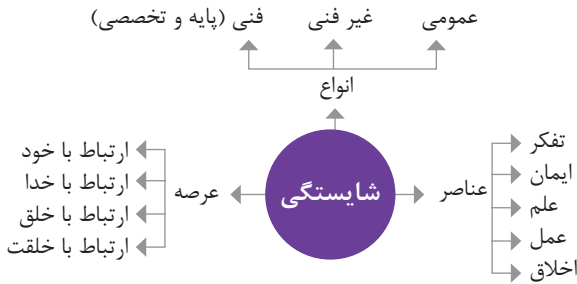

ویژگی رفتار احترام آمیز

دلسوز و رحیم هستند

رویکرد حمایتی دارند

به احساسات دیگران توجه می‌کنند

مشکلات دیگران را مشکل خود می‌دانند

در مصائب و مشکلات دیگران شریک می‌شوند

ویژگی افرادی که در حرفه شان خیرخواه هستند

برخی از کلیدهای زندگی شغلی و حرفه ای

- ۱ عبادت ده جزء دارد که نه جزء آن در کسب حلال است.
- ۲ کسی که در راه کسب روزی حلال برای خانواده اش بکوشد، مجاهد در راه خداست.
- ۳ بهترین درآمدها سود حاصل از معامله نیکو و پاک است.
- ۴ پاکیزه‌ترین مالی که انسان صرف می‌کند، آن است که از دسترنج خودش باشد.
- ۵ امانت‌داری، بی‌نیازی می‌آورد و خیانت، فقر می‌آورد.
- ۶ بهره‌آور ساختن مال از ایمان است.
- ۷ هر کس میانه روی و قناعت پیشه کند نعمتش پایدار شود.
- ۸ در ترازوی عمل چیزی سنگین‌تر از خُلق نیکو نیست.
- ۹ اشتغال به حرفه‌ای همراه با عفت نفس، از ثروت همراه با ناپاکی بهتر است.
- ۱۰ کسی که می‌خواهد کسبش پاک باشد، در داد و ستد فریب ندهد.
- ۱۱ هر صنعتگری برای درآمد زایی نیازمند سه خصلت است: مهارت و تخصص در کار، ادای امانت در کار و علاقمندی به صاحب کار.
- ۱۲ هر کس ریخت و پاش و اسراف کند، خداوند او را فقیر کند.
- ۱۳ زمانی که قومی کم فروشی کنند، خداوند آنان را با قحطی و کمبود محصولات عذاب می‌کند.
- ۱۴ به راستی خدای متعال دوست دارد هر یک از شما هر گاه کاری می‌کند آن را محکم و استوار کند.
- ۱۵ تجارت در وطن مایه سعادت‌مندی مرد است.

در شغل و حرفه

به عنوان عضوی از نیروی کار ماهر کشور در پیشگاه خداوند متعال که دانای آشکار و نهان است؛ متعهد می شوم:

- مسئولیت پذیری، درست کاری، امانت داری، گذشت، انصاف و بهره‌وری در تمام امور شغلی و حرفه‌ای را سرلوحه کارهای خود قرار دهم.
 - کار خود را با تفکر، ایمان، علم، عمل و اخلاق در عرصه‌های ارتباط با خود، خدا، خلق و خلقت به صورت شایسته انجام دهم.
 - در تعالی حرفه‌ای، یادگیری مداوم، مهارت افزایی و کسب شایستگی و ارتقای صلاحیت‌های حرفه‌ای خویش کوشا باشم.
 - مصالح افراد، مشتریان و جامعه را در انجام وظایف شغلی و حرفه‌ای بر منافع خود مقدم بدارم.
 - با همت بلند و پشتکار برای کسب روزی حلال و تولید ثروت از طریق آن تلاش نمایم.
 - از بطالت، بیکاری، اسراف، ربا، کم فروشی، گران فروشی و زیاده‌خواهی پرهیز کنم.
 - در انجام وظایف شغلی و حرفه‌ای، آنچه برای خود می‌پسندم، برای دیگران هم بپسندم و آنچه برای خود نمی‌پسندم برای دیگران نیز نپسندم.
 - از کار، تولید، کالا، سرمایه و خدمات کشور خود در انجام وظایف شغلی و حرفه‌ای حمایت کنم.
 - برای مخلوقات هستی، محیط زیست و منابع طبیعی کشورم ارزش قائل شوم و در حفظ آن بکوشم.
 - از حیا و عفت، آراستگی ظاهری و پوشیدن لباس مناسب برخوردار باشم.
 - همواره در حفظ و ارتقاء سلامت و بهداشت خود و دیگران در محیط کار تلاش نمایم.
 - در انجام وظایف شغلی و حرفه‌ای در تمامی سطوح، حقوق مالکیت معنوی و مادی اشخاص، شرکت‌ها و بنگاه‌های تولیدی و خدماتی را رعایت کرده و بر اساس قانون عمل نمایم.
- و از خداوند متعال می‌خواهم در پیمودن این راه بزرگ، بینش مرا افزون، اراده‌ام را راسخ و گام‌هایم را استوار گرداند.

جدول عناوین دروس شایستگی‌های مشترک و پودمان‌های آنها

پایه	درس	پودمان‌ها
۱۰	آب، خاک، گیاه- گروه کشاورزی و غذا	خاک
		خواص شیمیایی و بهسازی خاک
		خواص آب
		منابع آب
		کشت و نگهداری گیاهان
۱۰	ارتباط مؤثر- گروه بهداشت و سلامت	اهمیت، اهداف و عناصر ارتباط
		ارتباط مؤثر با خود و مهارت‌های ارتباطی
		ارتباط مؤثر با خدا، خلقت و جامعه
		ارتباط مؤثر در کسب و کار
		اهمیت و کار کردن زبان بدن و فنون مذاکره
۱۰	ارتباط مؤثر- گروه خدمات	اهمیت، اهداف و عناصر ارتباط
		ارتباط مؤثر با خود و مهارت‌های ارتباطی
		ارتباط مؤثر با خدا، خلقت و جامعه
		ارتباط مؤثر در کسب و کار
		اهمیت و کار کردن زبان بدن و فنون مذاکره
۱۰	نقشه‌کشی فنی رایانه‌ای- گروه برق و رایانه	ترسیم با دست آزاد
		تجزیه و تحلیل نما و حجم
		ترسیم سه‌نما و حجم
		ترسیم با رایانه
		نقشه‌کشی رایانه‌ای
۱۰	نقشه‌کشی فنی رایانه‌ای- گروه مکانیک	نقشه‌خوانی
		ترسیم نقشه
		نقشه‌برداری از روی قطعه
		کنترل کیفیت نقشه
		ترسیم پروژه با رایانه
۱۰	نقشه‌کشی فنی رایانه‌ای- گروه مواد و فراوری	نقشه‌خوانی
		ترسیم نقشه
		نقشه‌برداری از روی قطعه
		کنترل کیفیت نقشه
		ترسیم پروژه با رایانه

جدول عناوین دروس شایستگی‌های مشترک و پودمان‌های آنها		
پایه	درس	پودمان‌ها
۱۰	نقشه‌کشی فنی رایانه‌ای- معماری و ساختمان	ترسیم فنی و هندسی
		نقشه‌های ساختمانی
		ترسیم‌های سه بعدی
		خروجی دوبعدی از فضای سه بعدی
		کنترل کیفیت نقشه و ارائه پروژه
۱۰	طراحی و زبان بصری- گروه هنر	خلق هنری، زبان بصری و هنر طراحی
		طراحی ابزار دیدن و خلق اثر هنری
		نقطه، خط و طراحی خطی
		سطح، شکل و حجم، به کارگیری اصول ترکیب‌بندی در خلق آثار هنری
		نور و سایه در هنرهای بصری، رنگ و کاربرد آن در هنر

جدول عناوین دروس شایستگی‌های پایه و پودمان‌های آنها		
پایه	درس	پودمان‌ها
۱۰	ریاضی ۱	حل مسائل به کمک رابطه بین کمیت‌های متناسب
		کاربرد درصد در حل مسائل زندگی روزمره
		مدل‌سازی برخی وضعیت‌ها به کمک معادله درجه دوم
		تفسیر توان رسانی به توان عددهای گویا به کمک ریشه‌گیری
		مدل‌سازی و حل مسائل به کمک نسبت‌های مثلثاتی یک زاویه

جدول عناوین دروس شایستگی‌های پایه و پودمان‌های آنها		
پایه	درس	پودمان‌ها
۱۱	ریاضی ۲	به کارگیری تابع در مدل‌سازی و حل مسائل
		مدل‌سازی و حل مسائل مرتبط با معادله‌ها و نامعادله‌ها
		مدل‌سازی و حل مسائل به کمک نسبت‌های مثلثاتی زاویه دلخواه
		حل مسائل مرتبط با لگاریتم‌ها
		تحلیل وضعیت‌ها به کمک مفاهیم آماری

به کارگیری برخی تابع‌ها در زندگی روزمره	ریاضی ۳	۱۲
تحلیل وضعیت‌ها به کمک مفهوم حد		
مقایسه حدهای یک طرفه و دو طرفه و پیوستگی تابع‌ها		
تحلیل وضعیت‌ها به کمک مفهوم مشتق		
به کارگیری مشتق در تعیین رفتار تابع‌ها		
به کارگیری مفاهیم، کمیت‌ها و ابزار اندازه‌گیری	فیزیک	۱۰
تحلیل انواع حرکت و کاربرد قوانین نیرو در زندگی روزمره		
مقایسه حالت‌های ماده و محاسبه فشار در شاره‌ها		
تحلیل تغییرات دما و محاسبه گرمای مبادله شده		
تحلیل جریان الکتریکی و محاسبه مقاومت الکتریکی در مدارهای الکتریکی		
به کارگیری مفاهیم پایه شیمی در زندگی	شیمی	۱۱
تحلیل فرایندهای شیمیایی		
مقایسه محلول‌ها و کلوئیدها		
به کارگیری مفاهیم الکتروشیمی در زندگی		
به کارگیری ترکیب‌های کربن دار در زندگی		
جدول عناوین دروس شایستگی‌های پایه و پودمان‌های آنها		
پودمان‌ها	درس	پایه
تجزیه و تحلیل انواع ترکیبات شیمیایی موجودات زنده	زیست‌شناسی	۱۰
بررسی ساختار ویروس‌ها، باکتری‌ها، آغازیان و قارچ‌ها		
معرفی و چگونگی رده بندی جانوران		
معرفی و چگونگی رده بندی گیاهان		
تعیین عوامل مؤثر بر بهبود کیفیت محیط زیست		

جدول عناوین دروس شایستگی‌های غیرفنی و پودمان‌های آنها

پایه	درس	پودمان‌ها
۱۰	الزامات محیط کار	تحلیل محیط کار و برقراری ارتباطات انسانی
		تحلیل عملکرد فناوری در محیط کار
		به کارگیری قوانین در محیط کار
		به کارگیری ایمنی و بهداشت در محیط کار
		مهارت کاریابی
۱۱	کاربرد فناوری های نوین	به کارگیری سواد فناورانه
		تحلیل فناوری اطلاعات و ارتباطات
		تجزیه و تحلیل فناوری های همگرا و به کارگیری مواد نو ترکیب
		به کارگیری انرژی های تجدید پذیر
		تجزیه و تحلیل فرایند ایده تا محصول
۱۱	مدیریت تولید	تولید و مدیریت تولید
		مدیریت منابع تولید
		توسعه محصول جدید
		مدیریت کیفیت
		مدیریت پروژه
۱۱	کارگاه نوآوری و کارآفرینی	حل خلاقانه مسائل
		نوآوری و تجاری‌سازی محصول
		طراحی کسب و کار
		بازاریابی و فروش
		ایجاد کسب و کار نوآورانه
۱۲	اخلاقی حرفه‌ای	امانت‌داری
		مسئولیت پذیری
		درستکاری
		رعایت انصاف
		بهره‌وری

فصل ۶

شایستگی‌های پایه فنی

اتحادها

$$(x+y)^r = x^r + rxy + y^r$$

$$(x-y)^r = x^r - rxy + y^r$$

$$(x+a)(x+b) = x^r + (a+b)x + ab$$

$$(x+y)^r = x^r + r x^r y + r x y^r + y^r$$

$$(x-y)^r = x^r - r x^r y + r x y^r - y^r$$

$$x^r - y^r = (x-y)(x+y)$$

$$x^r - y^r = (x-y)(x^r + xy + y^r)$$

$$x^r + y^r = (x+y)(x^r - xy + y^r)$$

مجموعه‌ها

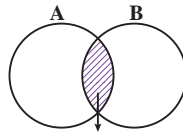

$A \cap B$
اشتراک دو مجموعه

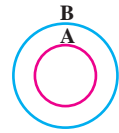

$A \subseteq B, B \not\subseteq A$
زیر مجموعه

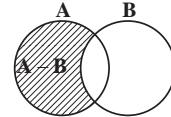

$A - B$





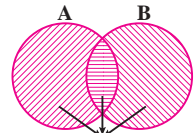



$B - A$
تفاضل دو مجموعه

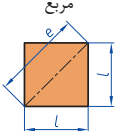

$A \cup B$
اجتماع دو مجموعه

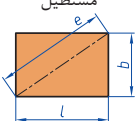
نمایش مجموعه به صورت بازه

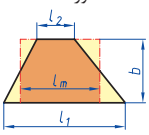
نمایش مجموعه	نمایش روی محور	نمایش بازه
$\{x \in \mathbb{R} \mid a \leq x \leq b\}$		$[a, b]$
$\{x \in \mathbb{R} \mid a < x \leq b\}$		$(a, b]$
$\{x \in \mathbb{R} \mid a \leq x < b\}$		$[a, b)$
$\{x \in \mathbb{R} \mid a < x < b\}$		(a, b)
$\{x \in \mathbb{R} \mid a < x\}$		$(a, +\infty)$
$\{x \in \mathbb{R} \mid x \leq b\}$		$(-\infty, b]$

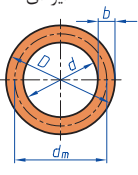
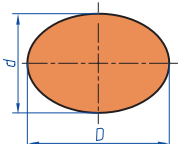
<p>مربع</p> 	<p>L طول ضلع e قطر A مساحت</p>	<p>$A=L^2$ $e=\sqrt{2} \cdot L$</p>
<p>لوزی</p> 	<p>b ارتفاع L طول ضلع A مساحت</p>	<p>$A=L \cdot b$</p>
<p>مستطیل</p> 	<p>e قطر b عرض L طول A مساحت</p>	<p>$e=\sqrt{L^2 + b^2}$ $A=L \cdot b$</p>
<p>متوازی الاضلاع</p> 	<p>l طول b عرض A مساحت</p>	<p>$A=L \cdot b$</p>
<p>دو زنقه</p> 	<p>A مساحت L_1 طول قاعده بزرگ L_2 طول قاعده کوچک L_m طول متوسط b عرض</p>	<p>$L_m = \frac{L_1 + L_2}{2}$ $A = L_m \cdot b$ $A = \frac{L_1 + L_2}{2} \cdot b$</p>
<p>مثلث</p> 	<p>A مساحت L طول قاعده b ارتفاع</p>	<p>$A = \frac{L \cdot b}{2}$</p>
<p>حلقه دایره‌ای</p> 	<p>A مساحت D قطر خارجی d قطر داخلی d_m قطر متوسط b عرض</p>	<p>$d_m = \frac{D+d}{2}$ $A = \pi \cdot d_m \cdot b$ $A = \frac{\pi}{4} (D^2 - d^2)$</p>
<p>بیضی</p> 	<p>A مساحت D قطر بزرگ d قطر کوچک U محیط</p>	<p>$U = \frac{\pi}{2} \cdot (D+d)$ $A = \frac{\pi \cdot D \cdot d}{4}$</p>

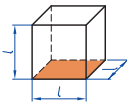
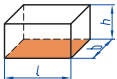
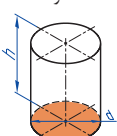
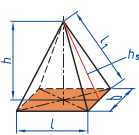
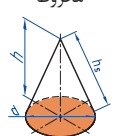
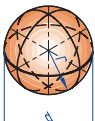
<p>مکعب</p> 	<p>مساحت A_0 طول ضلع L حجم V</p>	<p>$A_0 = 6L^2$ $V = L^3$</p>
<p>مکعب مستطیل</p> 	<p>عرض b ارتفاع h مساحت A_0 طول قاعده L حجم V</p>	<p>$V = L \cdot b \cdot h$ $A_0 = 2 \cdot (L \cdot b + L \cdot h + b \cdot h)$</p>
<p>استوانه</p> 	<p>مساحت جانبی A_m ارتفاع h حجم V مساحت A_0</p>	<p>$A_m = \pi \cdot d \cdot h$ $V = \frac{\pi \cdot d^2}{4} \cdot h$ $A_0 = \pi \cdot d \cdot h + 2 \cdot \frac{\pi \cdot d^2}{4}$</p>
<p>هرم منتظم</p> 	<p>ارتفاع h ارتفاع وجه h_s عرض قاعده b طول یال L_1 طول قاعده L حجم V</p>	<p>$V = \frac{L \cdot b \cdot h}{3}$ $L_1 = \sqrt{h_s^2 + \frac{b^2}{4}}$ $h_s = \sqrt{h^2 + \frac{L^2}{4}}$</p>
<p>مخروط</p> 	<p>حجم V قطر d ارتفاع h طول یال h_s مساحت جانبی A_M</p>	<p>$h_s = \sqrt{\frac{d^2}{4} + h^2}$ $A_M = \frac{\pi \cdot d \cdot h_s}{2}$ $V = \frac{\pi \cdot d^2}{4} \cdot \frac{h}{3}$</p>
<p>کره</p> 	<p>مساحت A_0 حجم V قطر کره d</p>	<p>$A_0 = \pi \cdot d^2$ $V = \frac{\pi \cdot d^3}{6}$</p>

نسبت و تناسب

۱ در حالت کلی، دو نسبت a به b و c به d مساوی‌اند، هر گاه برای یک عدد مانند k داشته باشیم:

$$c=kd \text{ و } a=kb \text{ یا } \frac{a}{b} = \frac{c}{d} = k$$

۲ اگر a و b مقادیر متناظر دو کمیت باشند که با هم رابطه معکوس دارند، مقدار $k = a \times b$ ثابت است و اگر c و d دو مقدار متناظر دیگر از همین کمیت باشند، داریم:

$$a = \frac{k}{b} \text{ و } c = \frac{k}{d} \text{ یا } k = a \times b = c \times d$$

۳ خواص عملیات

در عبارت‌های زیر، فرض بر آن است که مخرج‌ها مخالف صفر هستند.

$\frac{a}{b} = \frac{ca}{cb} (c \neq 0)$	$c \times \frac{a}{b} = \frac{ca}{b}$	$\frac{a}{b} = a \times \frac{1}{b}$
$\frac{a+b}{c} = \frac{a}{c} + \frac{b}{c}$	$-\frac{a}{b} = \frac{-a}{b} = \frac{a}{-b}$	
$\frac{\frac{a}{b}}{\frac{c}{d}} = \frac{ad}{bc}$	$\frac{a}{b} \times \frac{c}{d} = \frac{ac}{bd}$	

تساوی $\frac{a}{b} = \frac{c}{d}$ معادل است با $a \times d = b \times c$

درصد و کاربردهای آن

۱ معادله درصد: رابطه بین مقدار اولیه، درصدی از مقدار اولیه و مقدار نهایی را نشان می‌دهد.

$$b = x \times a$$

\swarrow مقدار اولیه \searrow مقدار نهایی
 \downarrow
 درصد به صورت عدد اعشاری / کسری

۲ درصد تغییر: برای هر کمیتی مقدار

$$100 \times \frac{\text{نسبت تغییر} - 100}{\text{مقدار اولیه}} = \frac{\text{میزان تفاوت در مقدار}}{\text{مقدار اولیه}} \times 100 = \frac{\text{مقدار اولیه} - \text{مقدار نهایی}}{\text{مقدار اولیه}} \times 100$$

را درصد تغییر آن کمیت می‌نامند.

درصد تغییر می‌تواند منفی هم باشد که به معنای کاهش است.

$$ax^2 + bx + c = 0$$

$$\Delta = b^2 - 4ac \begin{cases} \Delta > 0 \Rightarrow x_1, x_2 = \frac{-b \pm \sqrt{\Delta}}{2a} \\ \Delta = 0 \Rightarrow x_1, x_2 = \frac{-b}{2a} \\ \Delta < 0 \Rightarrow \text{معادله ریشه ندارد} \end{cases}$$

نامعادله درجه دوم

نامساوی‌هایی به صورت $ax^2 + bx + c \geq 0$ یا $ax^2 + bx + c \leq 0$ که در آن a, b, c اعداد داده حقیقی هستند ($a \neq 0$) را نامعادله درجه دوم می‌نامند. مقدارهایی از x که نامعادله را به یک نامساوی درست تبدیل می‌کنند، جواب‌های نامعادله می‌نامند.

توان و ریشه یابی

$$a^m \times a^n = a^{m+n}$$

$$\frac{a^m}{a^n} = a^{m-n} \quad \frac{a^m}{a^n} = \frac{1}{a^{n-m}} \quad (a \neq 0)$$

$$(a^m)^n = a^{mn}$$

$$(ab)^n = a^n b^n, \quad \left(\frac{a}{b}\right)^n = \frac{a^n}{b^n} \quad (b \neq 0)$$

$$a^0 = 1 \quad (a \neq 0)$$

$$a^{-n} = \frac{1}{a^n} \quad (a \neq 0)$$

$$a^{1/n} = \sqrt[n]{a}$$

$$a^{m/n} = \sqrt[n]{a^m} = (\sqrt[n]{a})^m$$

$$\sqrt[n]{a^n} = (\sqrt[n]{a})^n = a$$

$$\sqrt[n]{a} \sqrt[n]{b} = \sqrt[n]{ab}$$

$$\sqrt[m]{\sqrt[n]{a}} = \sqrt[mn]{a}$$

$$\frac{\sqrt[n]{a}}{\sqrt[n]{b}} = \sqrt[n]{\frac{a}{b}} \quad (b \neq 0)$$

مثلثات

۱ یکی از حالات تشابه دو مثلث، تساوی زاویه‌های آن دو مثلث می‌باشد.

۲ رابطه فیثاغورس: در مثلث قائم‌الزاویه ABC داریم:

$$(AB)^2 = (AC)^2 + (BC)^2$$

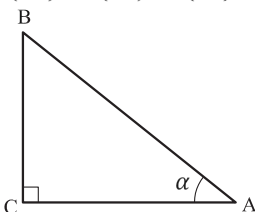

۳ نسبت‌های مثلثاتی یک زاویه تند:

در مثلث قائم‌الزاویه ABC زاویه تند α را در نظر بگیرید. بنا به تعریف داریم:

$$\tan \alpha = \frac{\text{طول ضلع روبه‌روی زاویه } \alpha}{\text{طول ضلع مجاور زاویه } \alpha} = \frac{BC}{AC}$$

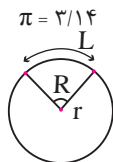

$$R = \frac{L}{r} \quad (\text{رادیان})$$

$$\sin \alpha = \frac{\text{طول ضلع روبه‌روی زاویه } \alpha}{\text{وتر}} = \frac{BC}{AB}$$

$$\frac{L}{r} = \frac{\pi}{180} D \quad (\text{درجه})$$

$$\cos \alpha = \frac{\text{طول ضلع مجاور زاویه } \alpha}{\text{وتر}} = \frac{AC}{AB}$$

$$D = \frac{180}{\pi} R \quad (\text{درجه})$$

۴ روابط بین نسبت‌های مثلثاتی:

$$\tan \alpha = \frac{\sin \alpha}{\cos \alpha} \quad (\text{ب})$$

$$\sin^2 \alpha + \cos^2 \alpha = 1 \quad (\text{الف})$$

$\sin(\pi - \theta) = \sin \theta$	$\cos(\pi - \theta) = -\cos \theta$	$\tan(\pi - \theta) = -\tan \theta$
$\sin(\pi + \theta) = -\sin \theta$	$\cos(\pi + \theta) = -\cos \theta$	$\tan(\pi + \theta) = \tan \theta$
$\sin(-\theta) = -\sin \theta$	$\cos(-\theta) = \cos \theta$	$\tan(-\theta) = -\tan \theta$
$\sin(2\pi + \theta) = \sin \theta$	$\cos(2\pi + \theta) = \cos \theta$	$\tan(2\pi + \theta) = \tan \theta$
$\sin(2\pi - \theta) = -\sin \theta$	$\cos(2\pi - \theta) = \cos \theta$	$\tan(2\pi - \theta) = -\tan \theta$

Angle A in degrees	Angle A in radians	$\sin A$	$\cos A$	$\tan A$	$\cot A$
0°	0	0	1	0	∞
15°	$\frac{\pi}{12}$	$\frac{1}{4}(\sqrt{6} - \sqrt{2})$	$\frac{1}{4}(\sqrt{6} + \sqrt{2})$	$2 - \sqrt{3}$	$2 + \sqrt{3}$
30°	$\frac{\pi}{6}$	$\frac{1}{2}$	$\frac{1}{2}\sqrt{3}$	$\frac{1}{3}\sqrt{3}$	$\sqrt{3}$
45°	$\frac{\pi}{4}$	$\frac{1}{2}\sqrt{2}$	$\frac{1}{2}\sqrt{2}$	1	1
60°	$\frac{\pi}{3}$	$\frac{1}{2}\sqrt{3}$	$\frac{1}{2}$	$\sqrt{3}$	$\frac{1}{3}\sqrt{3}$
75°	$\frac{5\pi}{12}$	$\frac{1}{4}(\sqrt{6} + \sqrt{2})$	$\frac{1}{4}(\sqrt{6} - \sqrt{2})$	$2 + \sqrt{3}$	$2 - \sqrt{3}$

Angle A in degrees	Angle A in radians	sin A	cos A	tan A	cot A
۹۰°	$\frac{\pi}{2}$	۱	۰	$\mp\infty$	۰
۱۰۵°	$\frac{7\pi}{12}$	$\frac{1}{4}(\sqrt{6} + \sqrt{2})$	$-\frac{1}{4}(\sqrt{6} - \sqrt{2})$	$-(2 + \sqrt{3})$	$-(2 - \sqrt{3})$
۱۲۰°	$\frac{2\pi}{3}$	$\frac{1}{2}\sqrt{3}$	$-\frac{1}{2}$	$-\sqrt{3}$	$-\frac{1}{3}\sqrt{3}$
۱۳۵°	$\frac{3\pi}{4}$	$\frac{1}{2}\sqrt{2}$	$-\frac{1}{2}\sqrt{2}$	-۱	-۱
۱۵۰°	$\frac{5\pi}{6}$	$\frac{1}{2}$	$-\frac{1}{2}\sqrt{3}$	$-\frac{1}{3}\sqrt{3}$	$-\sqrt{3}$
۱۶۵°	$\frac{11\pi}{12}$	$\frac{1}{4}(\sqrt{6} - \sqrt{2})$	$-\frac{1}{4}(\sqrt{6} + \sqrt{2})$	$-(2 - \sqrt{3})$	$-(2 + \sqrt{3})$
۱۸۰°	π	۰	-۱	۰	$\mp\infty$

✓ لگاریتم و خواص آن:

اگر a یک عدد حقیقی مثبت مخالف ۱ باشد و اعداد حقیقی b و c به گونه‌ای باشند که: $b = a^c$ آنگاه c را لگاریتم b در مبنای a می‌نامند و با $\log_a b$ نشان می‌دهند. به عبارت دیگر داریم:

$$\log_a b = c$$

■ فقط اعداد مثبت لگاریتم دارند، یعنی عبارت $\log_a b$ فقط برای $b > 0$ تعریف می‌شود.

■ برای $b, c > 0$ داریم:

$$\log(bc) = \log b + \log c$$

■ در حالت کلی: برای هر $a, b > 0$ داریم:

$$\log(a+b) \neq \log a + \log b$$

■ برای $b, c > 0$ داریم:

$$\log \frac{b}{c} = \log b - \log c$$

■ در حالت کلی: برای هر $a, b > 0$ داریم:

$$\log(a-b) \neq \log a - \log b$$

■ برای $b > 0$ و هر عدد حقیقی x داریم:

$$\log b^x = x \log b$$

$$\log_a b = \frac{\log b}{\log a}$$

برای $a, b > 0$ و $a \neq 1$ داریم:

✓ آمار توصیفی:

■ نمودار پراکنش دو کمیت، مجموعه‌ای از نقاط در صفحه مختصات است که طول و عرض هر نقطه، داده‌های مربوط به اندازه‌گیری‌های متناظر دو کمیت است.

■ x و y دو کمیت مرتبط هستند. اگر مقادیر این دو کمیت برای برخی از x ها در یک بازه، مشخص باشد، پیش‌بینی مقادیر y به ازای x های مشخص در این بازه به کمک خط برازش را درون‌یابی و پیش‌بینی مقادیر y به ازای x های مشخص در خارج از این بازه را برون‌یابی می‌نامند.

■ پس از مرتب کردن مقادیر داده‌ها، عددی را که تعداد داده‌های قبل از آن با تعداد داده‌های بعد از آن برابر است را میانه می‌نامند.

■ نمودار جعبه‌ای

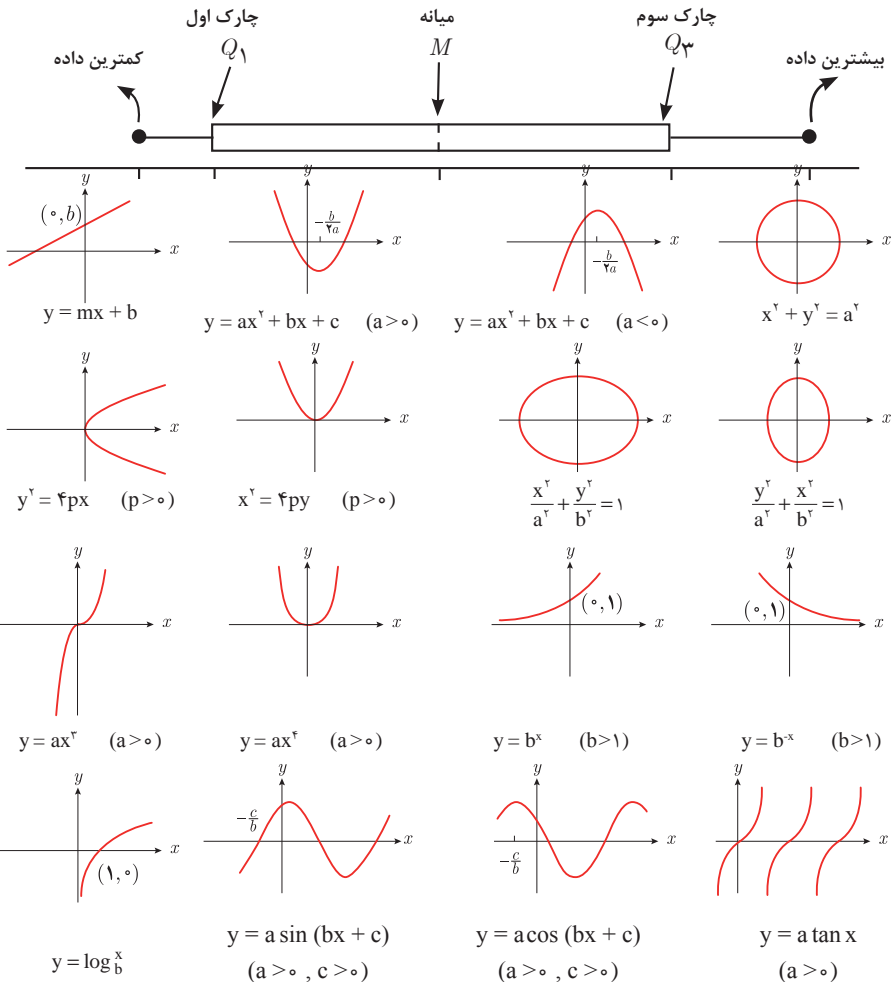

■ نمودارها و منحنی‌ها

■ حد تابع

$$\lim_{x \rightarrow a} f(x) = A \quad \lim_{x \rightarrow a} g(x) = B \iff \text{اگر}$$

$$\lim_{x \rightarrow a} k = k \quad \text{و} \quad \lim_{x \rightarrow a} [k \cdot f(x)] = k \cdot \lim_{x \rightarrow a} f(x) = k \cdot A$$

$$\lim_{x \rightarrow a} [f(x) \pm g(x)] = \lim_{x \rightarrow a} f(x) \pm \lim_{x \rightarrow a} g(x) = A \pm B$$

$$\lim_{x \rightarrow a} [f(x) \cdot g(x)] = [\lim_{x \rightarrow a} f(x)] \cdot [\lim_{x \rightarrow a} g(x)] = A \cdot B$$

$$\lim_{x \rightarrow a} \frac{f(x)}{g(x)} = \frac{\lim_{x \rightarrow a} f(x)}{\lim_{x \rightarrow a} g(x)} = \frac{A}{B} \quad B \neq 0$$

$$p(x) \quad \text{چند جمله‌ای باشد} \implies \lim_{x \rightarrow a} p(x) = p(a)$$

$$\lim_{x \rightarrow a} [f(x)]^k = [\lim_{x \rightarrow a} f(x)]^k = A^k$$

■ پیوستگی و ناپیوستگی تابع‌ها

تابع f و یک نقطه a از دامنه آن را در نظر بگیرید. گوییم تابع f در نقطه a پیوسته است، هرگاه حد f در a موجود باشد و

$$\lim_{x \rightarrow a} f(x) = f(a)$$

در غیر این صورت گوییم تابع f در نقطه a ناپیوسته است. اگر تابعی در همه نقاط دامنه خود پیوسته باشد، آن را تابعی پیوسته می‌نامند.

✓ مشتق و شیب خط مماس بر نمودار تابع

فرض کنید تابع f در نقطه a از دامنه خود مشتق پذیر باشد. در این صورت، $f'(a)$ نشان دهنده شیب خط مماس بر نمودار این تابع در نقطه $M = \begin{bmatrix} a \\ f(a) \end{bmatrix}$ است.

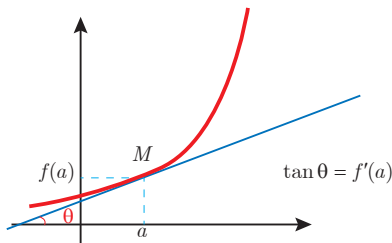

مشتق تابع

$$m_{\tan} = \lim_{h \rightarrow 0} \frac{f(x_1 + h) - f(x_1)}{h}$$

$$f'(x) = \lim_{h \rightarrow 0} \frac{f(x+h) - f(x)}{h}$$

$$f(x) = k \quad f'(x) = 0.$$

$$f(x) = x^n \quad f'(x) = nx^{n-1}$$

$$f(x) = k \cdot g(x) \quad f'(x) = k \cdot g'(x)$$

$$f(x) = u(x) \pm v(x) \quad f'(x) = u'(x) \pm v'(x).$$

$$f(x) = u(x) \cdot v(x) \quad f'(x) = u(x) \cdot v'(x) + v(x) \cdot u'(x).$$

$$f(x) = u(x)/v(x) \quad f'(x) = \frac{v(x) \cdot u'(x) - u(x) \cdot v'(x)}{[v(x)]^2}.$$

$$y=f [g(x)] \quad \frac{dy}{dx} = f'[g(x)].g'(x).$$

اندازه گیری و دستگاه بین المللی یگاها

کمیت های اصلی و یگای آنها

نماد یگا	نام یگا	کمیت
m	متر	طول
kg	کیلوگرم	جرم
s	ثانیه	زمان
K	کلوین	دما
mol	مول	مقدار ماده
A	آمپر	جریان الکتریکی
cd	کندلا (شمع)	شدت روشنایی

یگای فرعی

یگای فرعی	یگای SI	کمیت
m/s	m/s	تندی و سرعت
m/s ²	m/s ²	شتاب
kg.m/s ²	نیوتون (N)	نیرو
kg/ms ²	پاسکال (Pa)	فشار
kgm ² /s ²	ژول (J)	انرژی

مقادیر تقریبی برخی طول های اندازه گیری شده

طول m	جسم	طول m	جسم
9×10^1	طول زمین فوتبال	$2/8 \times 10^{21}$	فاصله منظومه شمسی تا نزدیک ترین کهکشان
5×10^{-2}	طول بدن نوعی مگس	4×10^{16}	فاصله منظومه شمسی تا نزدیک ترین ستاره
1×10^{-2}	اندازه ذرات کوچک گردو خاک	9×10^{15}	یک سال نوری
1×10^{-5}	اندازه یاخته های بیشتر موجودات زنده	$1/5 \times 10^{11}$	شعاع مدار میانگین زمین به دور خورشید
$5/2 \times 10^{-6}$	اندازه بیشتر میکروپها	$3/84 \times 10^8$	فاصله میانگین ماه از زمین
$1/06 \times 10^{-10}$	قطر اتم هیدروژن	$6/4 \times 10^6$	فاصله میانگین زمین
$1/75 \times 10^{-15}$	قطر هسته اتم هیدروژن (قطر پروتون)	$3/6 \times 10^7$	فاصله ماهواره های مخابراتی از زمین

مقادیر تقریبی برخی جرم‌های اندازه‌گیری شده

جرم (kg)	جسم	جرم (kg)	جسم
7×10^1	انسان	1×10^{52}	عالم قابل مشاهده
1×10^{-1}	قورباغه	7×10^{21}	کهنکشان راه شیری
1×10^{-3}	پشه	2×10^{30}	خورشید
1×10^{-15}	باکتری	6×10^{24}	زمین
$1/6 \times 10^{-27}$	اتم هیدروژن	$7/34 \times 10^{22}$	ماه
$9/11 \times 10^{-31}$	الکترون	1×10^2	کوسه

مقادیر تقریبی برخی از بازه‌های اندازه‌گیری شده

ثانیه	بازه زمانی
5×10^{17}	سن عالم
$1/43 \times 10^{17}$	سن زمین
2×10^4	میانگین عمر یک انسان
$3/15 \times 10^7$	یک سال
$8/6 \times 10^4$	یک روز
8×10^{-1}	زمان بین دو ضربان عادی قلب

واحدهای اندازه‌گیری انگلیسی

1 واحدهای اندازه‌گیری طول

1 میلی‌متر (mm) = $25/4$ (cm) سانتی‌متر = $2/54$ اینچ (in)

1 فوت (ft) = 12 اینچ (in)

1 سانتی‌متر $\cong 90$ اینچ (in) = 36 فوت (ft) = 3 یارد (yd)

1 متر (m) = $1609/344$ اینچ (in) = 6336 فوت (ft) = 5280 مایل خشکی (mil)

1 متر (m) $\cong 1853$ فوت $\cong 6080$ مایل دریایی

1 مایل خشکی $\cong 1/15$ مایل دریایی

برای تبدیل از	به	ضریب تبدیل (با تقریب کمتر از ۰/۰۱)
مایل	کیلومتر	۱/۶۱
اینچ	سانتی‌متر	۲/۵۴
فوت	متر	۰/۳۱
یارد	متر	۰/۹۱
کیلومتر	مایل	۰/۶۲
سانتی‌متر	اینچ	۰/۳۹
متر	فوت	۳/۲۸
متر	یارد	۱/۰۹

۲ واحدهای اندازه‌گیری جرم

- $1 \text{ (g)} \cong 0.035 \text{ (oz)}$ $1 \text{ (oz)} \cong 28 \text{ (g)}$
 $1 \text{ (kg)} \cong 2.2 \text{ (lb)}$ $1 \text{ (lb)} = 16 \text{ (oz)} \cong 450 \text{ (g)}$
 $1 \text{ (kg)} \cong 2.2 \text{ (lb)}$ $1 \text{ (T)} \cong 2200 \text{ (lb)}$

۳ واحدهای اندازه‌گیری حجم

- $1 \text{ (ml)} = 5 \text{ (tsp)}$ فاشق چایخوری
 $1 \text{ (ml)} = 15 \text{ (tbsp)}$ فاشق سوپ‌خوری
 $1 \text{ (ml)} = 240 \text{ (c)}$ فنجان

پیشوندهای مورد استفاده در دستگاه SI

نماد	پیشوند	ضریب	نماد	پیشوند	ضریب
y	یوکتو	10^{-24}	Y	یوتا	10^{24}
z	زپتو	10^{-21}	Z	زتا	10^{21}
a	آتو	10^{-18}	E	اکزا	10^{18}
f	فمتو	10^{-15}	P	پتا	10^{15}
p	پیکو	10^{-12}	T	ترا	10^{12}
n	نانو	10^{-9}	G	گیگا (جیگا)	10^9
μ	میکرو	10^{-6}	M	مگا	10^6
m	میلی	10^{-3}	k	کیلو	10^3
c	سانتی	10^{-2}	h	هکتو	10^2
d	دسی	10^{-1}	da	دکا	10^1

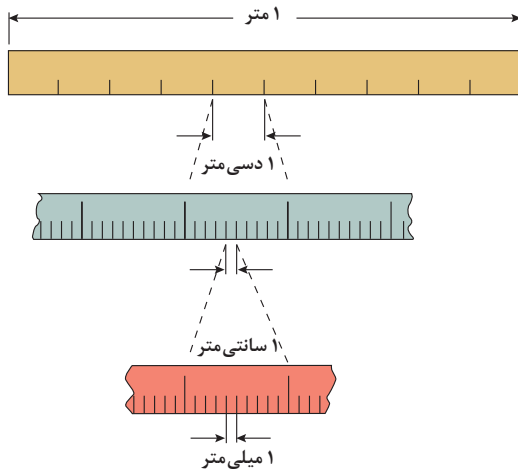

پیشوندهای کوچک کننده یکای متر

اهرم‌ها

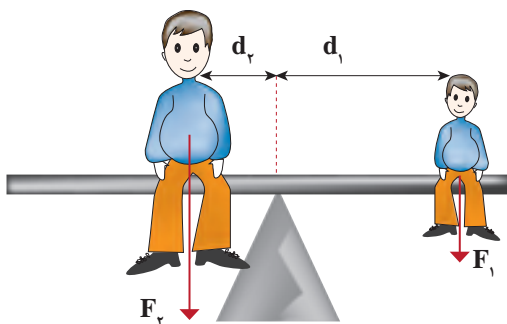

گشتاور نیروی پاد ساعتگرد = گشتاور نیروی ساعتگرد

$$d_r \times f_r = d_l \times f_l$$

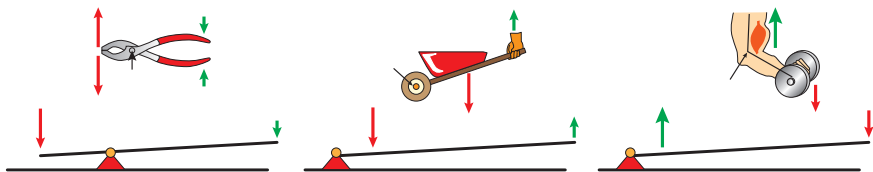

مزیت مکانیکی

$$\text{مزیت مکانیکی} = \frac{\text{بازوی محرک}}{\text{بازوی مقاوم}} = \frac{\text{اندازه نیروی مقاوم}}{\text{اندازه نیروی محرک}}$$

کاربرد	فرمول (معادله، رابطه)
جریان مقاومت‌های موازی	$I_1 + I_2 + I_3 = I_{eq}$
ولتاژ مقاومت‌های موازی	$V_1 = V_2 = V_3 = V_{eq}$
مقاومت معادل مقاومت‌های موازی	$\frac{1}{R_1} + \frac{1}{R_2} + \frac{1}{R_3} = \frac{1}{R_{eq}}$
فشار و ارتباط آن با نیروی عمودی و سطح تماس	$P = \frac{F}{A}$
اختلاف فشار دو نقطه شاره ساکن	$P_2 - P_1 = +\rho g \Delta h$
فشار یک نقطه شاره ساکن	$p = \rho g \Delta h + p_{atm}$
اصل پاسکال	$P_2 = P_1 \Rightarrow \frac{F_1}{A_1} = \frac{F_2}{A_2}$
چگالی	$\rho = \frac{m}{V}$
چگالی نسبی	$d = \frac{\rho_2}{\rho_1}$
رابطه دما در مقیاس سلسیوس و مقیاس فارنهایت	$F = \frac{9}{5}\theta + 32$
رابطه دما در مقیاس سلسیوس و مقیاس کلونین	$T = \theta + 273$
رابطه دما در مقیاس فارنهایت و مقیاس کلونین	$T = (F + 459) \div 1.8$
مقدار گرمای داده شده به یک جسم	$Q = mC(\theta_2 - \theta_1) = mC\Delta\theta$
تعادل گرمایی	$Q_1 + Q_2 + Q_3 + \dots = 0$
گرمای منتقل شده از طریق رسانش	$Q = \frac{KA\Delta T}{L} = \frac{KA\Delta T}{L}$
انبساط خطی	$L_2 - L_1 = \alpha L_1 \Delta\theta$ $L_2 = L_1(1 + \alpha \Delta\theta)$
انبساط سطحی	$A_2 - A_1 = 2\alpha A_1 \Delta\theta$ $A_2 = A_1(1 + 2\alpha \Delta\theta)$
انبساط حجمی	$V_2 - V_1 = 3\alpha V_1 \Delta\theta$ $V_2 = V_1(1 + 3\alpha \Delta\theta)$

کاربرد	فرمول (معادله، رابطه)	کاربرد	فرمول (معادله، رابطه)
نیروی وزن	$g = \frac{W}{m} \rightarrow W = mg$	بازه زمانی	$\Delta t = t_f - t_i$
بیشینه نیروی اصطکاک ایستایی	$f_{s(max)} = \mu_s N$	جابجایی	$\Delta x = x_f - x_i$
نیروی اصطکاک جنبشی	$f_k = \mu_k N$	سرعت متوسط	$\bar{v} = \frac{x_f - x_i}{t_f - t_i} = \frac{\Delta x}{\Delta t}$
شدت جریان الکتریکی متوسط	$I = \frac{\Delta q}{\Delta t}$	رابطه مکان زمان حرکت یکنواخت	$x = vt + x_i$
قانون اهم	$R = \frac{V}{I}$	شتاب متوسط	$\bar{a} = \frac{\Delta v}{\Delta t}$
مقاومت رساناهای فلزی در دمای ثابت	$R = \frac{\rho L}{A}$	شتاب لحظه‌ای حرکت با شتاب ثابت	$a = \bar{a} = \frac{\Delta v}{\Delta t}$
انرژی الکتریکی مصرفی	$U = I^{\times} R t$	رابطه سرعت زمان حرکت با شتاب ثابت	$v = v_i + at$
توان مصرفی	$P = I^{\times} R$ و $P = \frac{U}{t}$ $P = VI$ و $P = \frac{V^{\times}}{R}$	سرعت متوسط در حرکت با شتاب ثابت	$\bar{v} = \frac{v_f + v_i}{2}$
جریان مقاومت‌های متوالی (سری)	$I_1 = I_2 = I_3 = I_{eq}$	رابطه مستقل از زمان در حرکت با شتاب ثابت	$v_f^{\times} - v_i^{\times} = 2a(x - x_i)$
ولتاژ مقاومت‌های متوالی (سری)	$V_1 + V_2 + V_3 = V_{eq}$	رابطه جابه‌جایی در حرکت با شتاب ثابت	$\Delta x = x_f - x_i = \frac{1}{2} at^{\times} + v_i t$
مقاومت معادل مقاومت‌های متوالی (سری)	$R_1 + R_2 + R_3 = R_{eq}$	قانون دوم نیوتن	$\bar{a} = \frac{\bar{F}}{m}$

خطاها در اندازه گیری

خطای سیستماتیک

خطای کاتوره‌ای

تأثیری گذارد بر

ناشی از

هستند

هستند

ناشی از

تأثیری گذارد بر

صحت اندازه گیری

۱- کالیبره نبودن وسایل اندازه گیری
۲- خطای صفر وسیله اندازه گیری
۳- وسیله اندازه گیری نامناسب
۴- روش اندازه گیری ناصحیح

قابل پیش بینی

غیر قابل پیش بینی

۱- پایین بودن قدرت تفکیک وسیله
۲- کم بودن تعداد نمونه‌ها/اندازه گیری‌ها
۳- نوسانات آماری در اندازه گیری‌های یک شخص

دقت اندازه گیری



در نتیجه می توان آنها را کاهش داد توسط

در نتیجه می توان آنها را کاهش داد توسط

بهبود روش اندازه گیری

کالیبره کردن وسیله اندازه گیری

بهبود روش انجام آزمایش

استفاده از ابزار یا قدرت تفکیک بالاتر

تکرار زیاد اندازه گیری و میانگین گیری کردن

۱۹/۸۲ml
۱۹/۷۰ml
۱۹/۶۲ml



خطای صفر مثبت
خطای صفر بدون خطای صفر منفی



کدهای رنگی مقاومت



انواع مقاومت ثابت



مقدار مقاومت درصد خطا

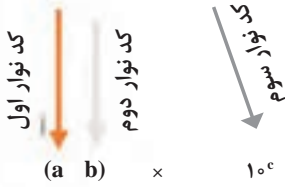

نحوه خواندن مقاومت رنگی

رنگ	کد رنگ	درصد خطا
سیاه	۰	-
قهوه‌ای	۱	۱ درصد
قرمز	۲	۲ درصد
نارنجی	۳	۳ درصد
زرد	۴	۴ درصد
سبز	۵	-
آبی	۶	-
بنفش	۷	-
خاکستری	۸	-
سفید	۹	-
طلایی	-	۵ درصد
نقره‌ای	-	۱۰ درصد

ضریب انبساط طولی برخی اجسام

ماده	ضریب انبساط طولی $\frac{1}{k}$	ماده	ضریب انبساط طولی $\frac{1}{k}$
الماس	$1/2 \times 10^{-6}$	مس	17×10^{-6}
شیشه پیرکس	$3/2 \times 10^{-6}$	برنج	19×10^{-6}
شیشه معمولی	$9-12 \times 10^{-6}$	آلومینیوم	23×10^{-6}
فولاد	$11-13 \times 10^{-6}$	سرب	29×10^{-6}
بتون	$10-14 \times 10^{-6}$	یخ (در 0°C)	51×10^{-6}

ضریب انبساط حجمی چند مایع در دمای حدود 20°C

گرمای ویژه برخی از مواد *

گرماى ویژه $J/kg \cdot K$	ماده	عناصر جامد
۱۲۸	سرب	
۱۳۴	تنگستن	
۲۳۶	نقره	
۳۸۶	مس	
۹۰۰	آلومینیوم	
۳۸۰	برنج	جامدهای دیگر
۴۵۰	نوعی فولاد (آلیاژ آهن با ۰.۲٪ کربن)	
۴۹۰	فولاد زنگ‌نزن	
۱۳۵۶	چوب	
۷۹۰	گرانیت	
۸۰۰	بتون	مایعات
۸۴۰	شیشه	
۲۲۲۰	یخ	
۱۴۰	جیوه	
۲۴۳۰	اتانول	
۳۹۰۰	آب دریا	
۴۱۸۷	آب	

ماده	ضریب انبساط طولی $\frac{1}{k}$
جیوه	$0/18 \times 10^{-3}$
آب	$0/27 \times 10^{-3}$
گلیسرین	$0/49 \times 10^{-3}$
روغن زیتون	$0/70 \times 10^{-3}$
پارافین	$0/76 \times 10^{-3}$
بنزین	$1/00 \times 10^{-3}$
اتانول	$1/09 \times 10^{-3}$
استیک اسید	$1/10 \times 10^{-3}$
بنزن	$12/5 \times 10^{-3}$
کلروفرم	$12/7 \times 10^{-3}$
استون	$14/3 \times 10^{-3}$
اتر	$16/0 \times 10^{-3}$
آمونیاک	$24/5 \times 10^{-3}$

* تمام نقاط غیر از یخ در دمای 20°C

چگالی برخی مواد متداول

ماده	$\rho(\text{kg/m}^3)$	ماده	$\rho(\text{kg/m}^3)$
یخ	$0/917 \times 10^3$	آب	$1/000 \times 10^3$
آلومینیوم	$2/700 \times 10^3$	گلیسرین	$1/26 \times 10^3$
آهن	$7/86 \times 10^3$	اتیل الکل	$0/806 \times 10^3$
مس	$8/92 \times 10^3$	بنزن	$0/879 \times 10^3$
نقره	$10/5 \times 10^3$	جیوه	$13/6 \times 10^3$
سرب	$11/3 \times 10^3$	هوا	۱/۲۹
اورانیوم	$19/1 \times 10^3$	هلیوم	$1/79 \times 10^{-1}$
طلا	$19/3 \times 10^3$	اکسیژن	۱/۴۳
پلاتین	$21/4 \times 10^3$	هیدروژن	$8/99 \times 10^{-2}$

داده‌های این جدول در دمای صفر درجه (0°C) سلسیوس و فشار یک اتمسفر اندازه‌گیری و گزارش شده‌اند.

جدول تناوبی عناصرها

عدد اتمی
 عنصر
 جرم اتمی میانگین

1	2	3	4	5	6	7	8	9	10	11	12	13	14	15	16	17	18	
1	H	He	3	Li	4	Be	5	B	6	C	7	8	9	10	11	12	13	14
2	3	4	5	6	7	8	9	10	11	12	13	14	15	16	17	18	19	
3	19	20	21	22	23	24	25	26	27	28	29	30	31	32	33	34	35	36
4	37	38	39	40	41	42	43	44	45	46	47	48	49	50	51	52	53	54
5	55	56	57	58	59	60	61	62	63	64	65	66	67	68	69	70	71	72
6	79	80	81	82	83	84	85	86	87	88	89	90	91	92	93	94	95	96
7	111	112	113	114	115	116	117	118	119	120	121	122	123	124	125	126	127	128
8	137	138	139	140	141	142	143	144	145	146	147	148	149	150	151	152	153	154
9	165	166	167	168	169	170	171	172	173	174	175	176	177	178	179	180	181	182
10	189	190	191	192	193	194	195	196	197	198	199	200	201	202	203	204	205	206
11	217	218	219	220	221	222	223	224	225	226	227	228	229	230	231	232	233	234
12	241	242	243	244	245	246	247	248	249	250	251	252	253	254	255	256	257	258

ثابت تفکیک اسیدها (Ka) و بازها (Kb)

توجه: در شرایط یکسان (دما و غلظت) هر چه ثابت تفکیک اسید یا بازی بزرگ تر باشد، آن اسید یا باز قوی تر است.

ثابت تفکیک (Ka)	فرمول شیمیایی	نام اسید	ثابت تفکیک (Ka)	فرمول شیمیایی	نام اسید
$6,9 \times 10^{-2}$	H_2PO_4	فسفریک اسید		$HClO_4$	پرکلریک اسید
$1,3 \times 10^{-3}$	CH_2ClCO_2H	کلرو استیک اسید		H_2SO_4	سولفوریک اسید
$7,4 \times 10^{-4}$	$C_6H_8O_7$	سیتریک اسید		HI	هیدرویدیک اسید
$6,3 \times 10^{-4}$	HF	هیدروفلوئوریک اسید		HCl	هیدروکلریک اسید
$5,6 \times 10^{-4}$	HNO_2	نیتر و اسید		HNO_3	نیتریک اسید
$6,2 \times 10^{-5}$	$C_6H_5CO_2H$	بنزوئیک اسید	$2,2 \times 10^{-1}$	CCl_3CO_2H	تری کلرواستیک اسید
$1,7 \times 10^{-5}$	CH_3CO_2H	استیک اسید	$1,8 \times 10^{-1}$	H_2CrO_4	کرومیک اسید
$4,5 \times 10^{-7}$	H_2CO_3	کربنیک اسید	$1,7 \times 10^{-1}$	HIO_3	یدیک اسید
$8,9 \times 10^{-8}$	H_2S	هیدروسولفوریک اسید	$5,6 \times 10^{-1}$	$C_2H_2O_4$	اکزالیک اسید
4×10^{-8}	HClO	هیپوکلرو اسید	5×10^{-2}	H_2PO_3	فسفرو اسید
$5,4 \times 10^{-10}$	H_2BO_3	بوریک اسید	$4,5 \times 10^{-1}$	$CHCl_2CO_2H$	دی کلرواستیک اسید
			$1,4 \times 10^{-2}$	H_2SO_3	سولفورو اسید
ثابت تفکیک (Ka)	فرمول شیمیایی	نام باز	ثابت تفکیک (Kb)	فرمول شیمیایی	نام باز
4×10^{-4}	$C_6H_5NH_2$	بوتیل آمین		KOH	پتاسیم هیدروکسید
$6,3 \times 10^{-5}$	$(CH_3)_3N$	تری متیل آمین		NaOH	سدیم هیدروکسید
$1,8 \times 10^{-5}$	NH_3	آمونیاک		$Ba(OH)_2$	باریم هیدروکسید
$1,7 \times 10^{-9}$	C_6H_5N	پیریدین		$Ca(OH)_2$	کلسیم هیدروکسید
$7,4 \times 10^{-10}$	$C_6H_5NH_2$	آنیلین	$5,4 \times 10^{-4}$	$(CH_3)_3NH$	دی متیل آمین
			$4,5 \times 10^{-4}$	$C_6H_5NH_2$	اتیل آمین

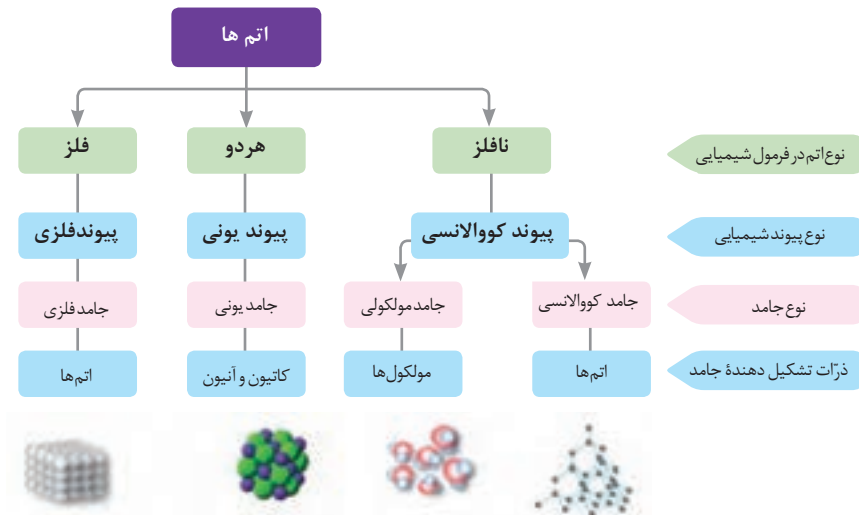
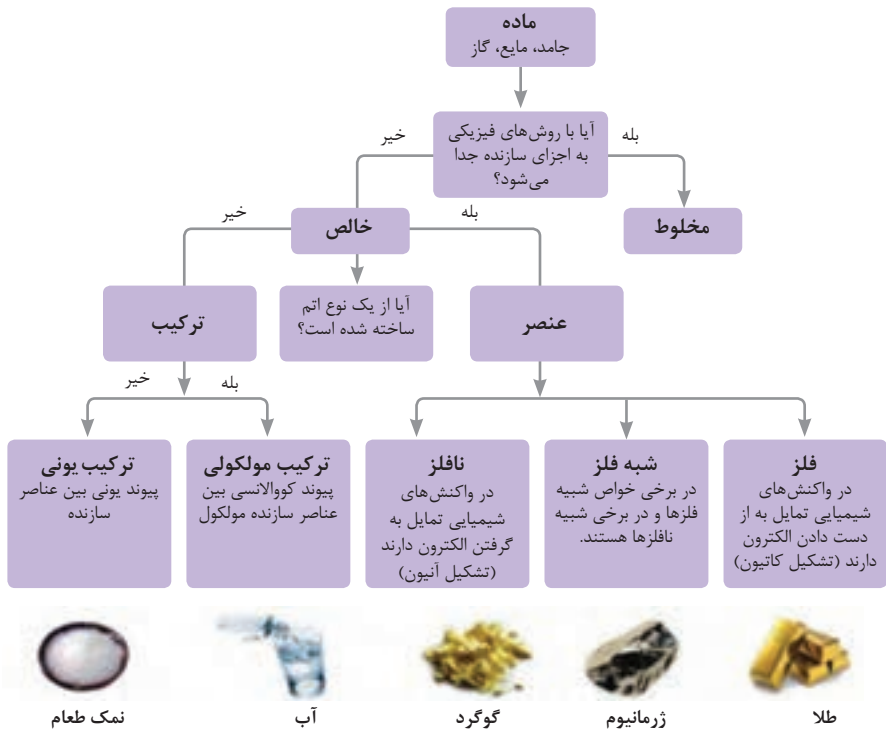

نمونه‌ها	نام کلویید	حالت فیزیکی	نوع کلویید	فاز پخش کننده	فاز پخش شونده
-	-	-	-	گاز	گاز
کف صابون	کف	مایع	گاز در مایع	مایع	
سنگ پا، یونالیت	کف جامد	جامد	گاز در جامد	جامد	
مه، افشانه‌ها (اسپری‌ها)	آيروسول مایع	گاز	مایع در گاز	گاز	مایع
شیر، کره، مایونز	امولسیون	مایع	مایع در مایع	مایع	
ژله، ژل موی سر	ژل	جامد	مایع در جامد	جامد	
دود، غبار	آيروسول جامد	گاز	جامد در گاز	گاز	جامد
رنگ‌های روغنی، چسب مایع	سول	مایع	جامد در مایع	مایع	
سرامیک، شیشه رنگی، یاقوت، لعل، فیروزه	سول جامد	جامد	جامد در جامد	جامد	

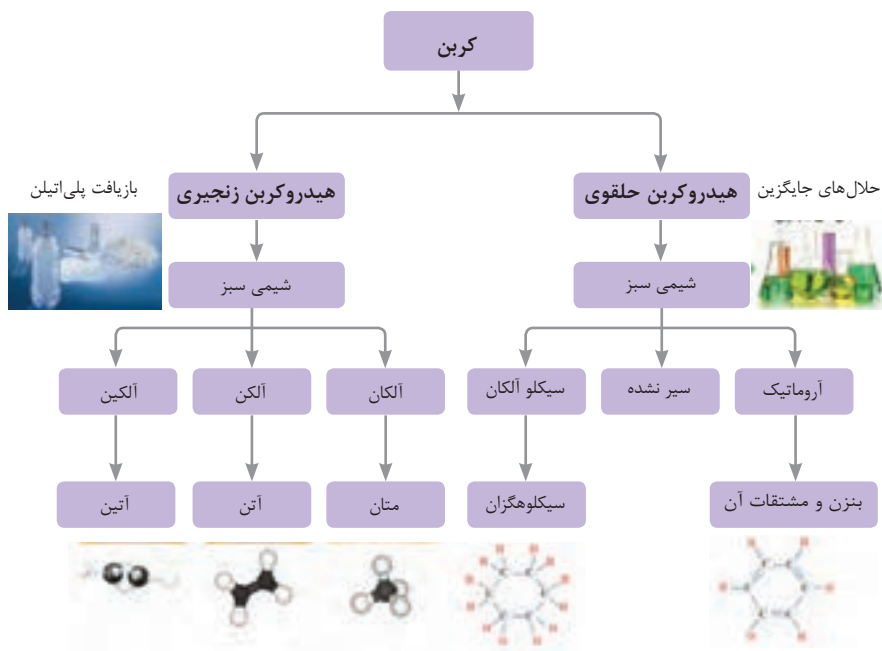

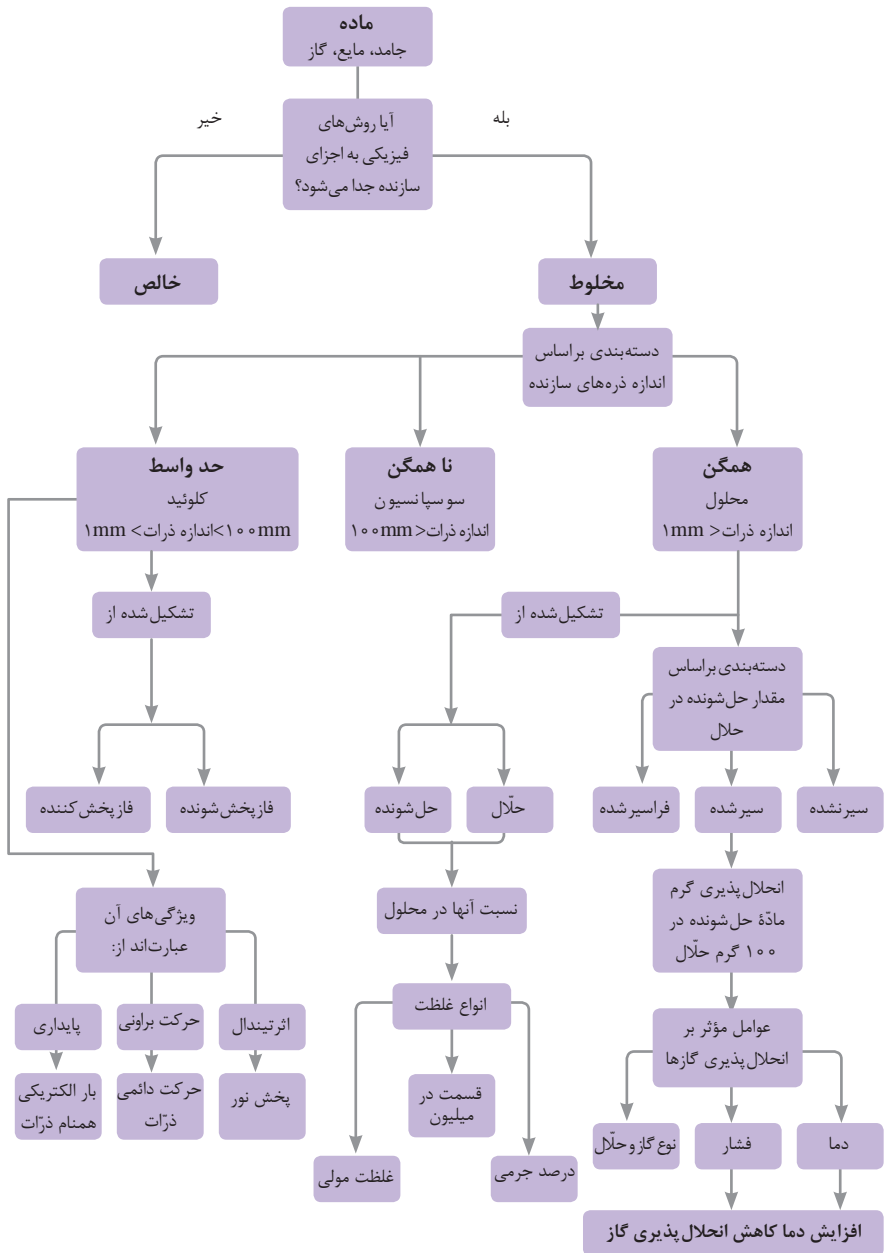



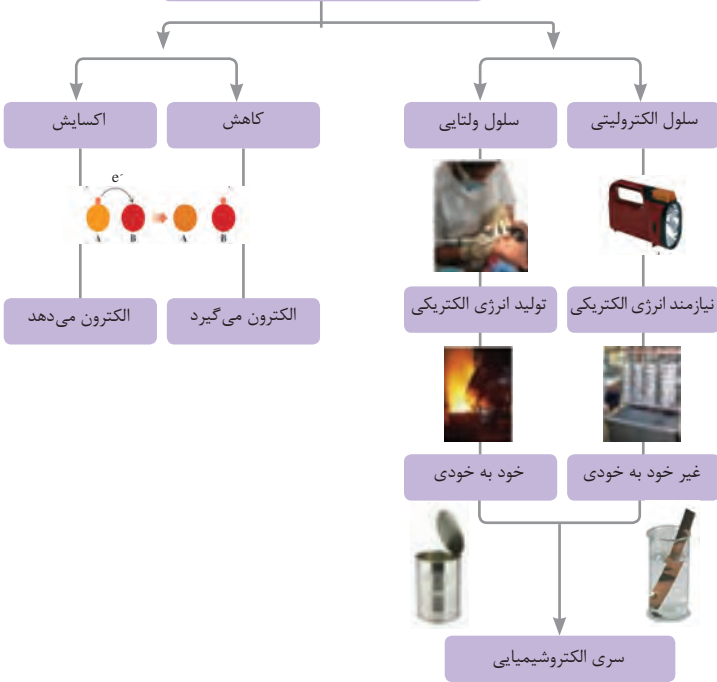



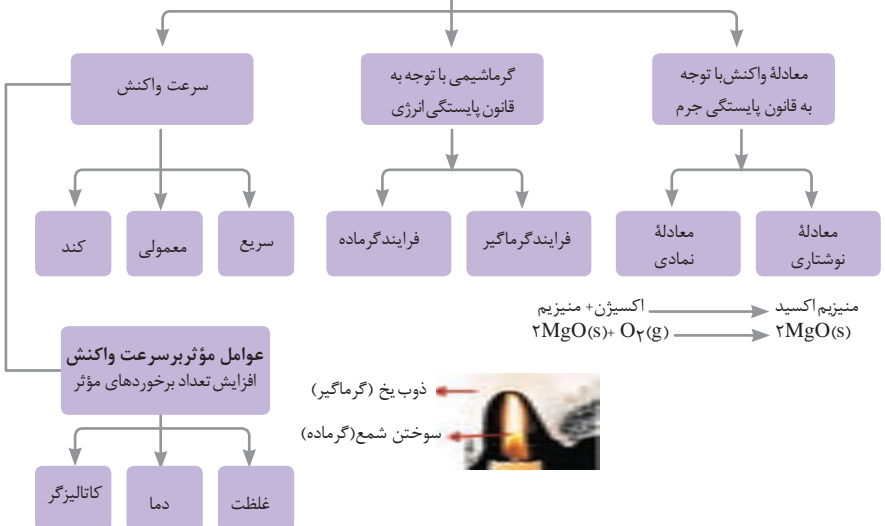





واکنش‌های اکسایش - کاهش









مطالعه فرایندهای شیمیایی



واحد سازنده	درشت مولکول	ساختار سلولی
 گلوکز	 نشاسته	 نشاسته در کلروپلاست
 نوکلئوتید	 دی‌ان‌ای	 کروموزوم
 آمینواسید	 پلی‌پپتید	 پروتئین انقباضی
 اسید چرب	 چربی	 سلول‌های چربی

تصویر انواع درشت مولکول‌های شرکت کننده در ساختار باخته‌ها

سازمان بندی یاخته‌ها

 خونی	 ماهیچه‌ای	 عصبی	باخته		
 ماهیچه‌ای	 عصبی	 غضروف	 خونی	 استخوانی	بافت
 قلب	 کلیه	 استخوان	 مغز	 پوست	اندام
 اسکلتی	 تنفس	 عصبی	 انتقال مواد	 غوارش	دستگاه
 موجود زنده					

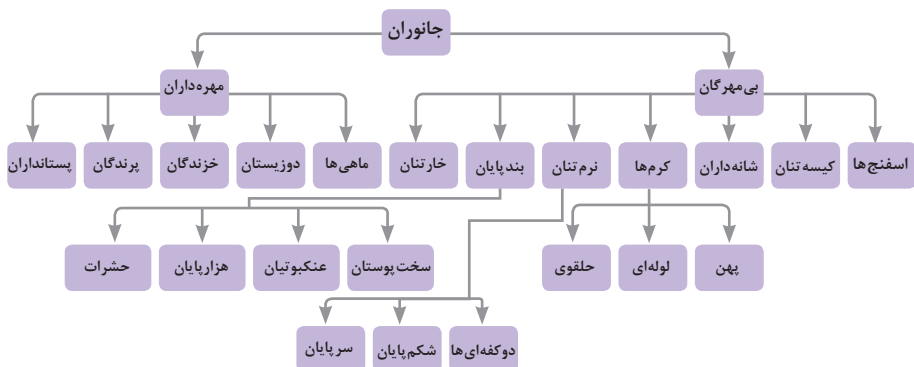

تصویر گروه‌های اصلی جانوران

جدول فهرست منابع طبیعی

موضوعات	نوع منبع
جنگل‌ها و مراتع و کشاورزی	منابع گیاهی
حیات وحش و دامپروری	منابع جانوری
مجموعه قارچ‌ها و باکتری‌ها	منابع میکروبی
مدت زمان دریافت نور، شدت نور خورشید، دما، شدت باد، رطوبت، ابرناکی و انواع بارش	منابع جوی
انواع آب: سفره‌های آب زیرزمینی، چشمه‌ها، روان آب‌ها، آبیگرها، دریاچه‌ها، دریاها و اقیانوس‌ها	منابع آبی
انواع خاک و بستر سنگی - کوه، تپه، دره و دشت	منابع خاکی
فلزات و سنگ‌های قیمتی	منابع کانی
نفت، گاز و زغال سنگ	منابع فسیلی
تمام افراد جامعه	منابع انسانی

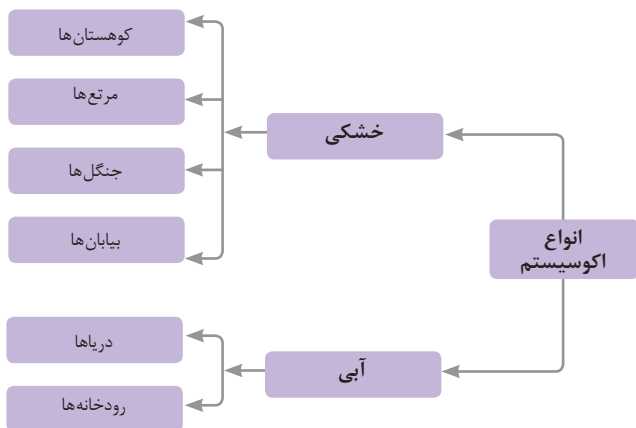

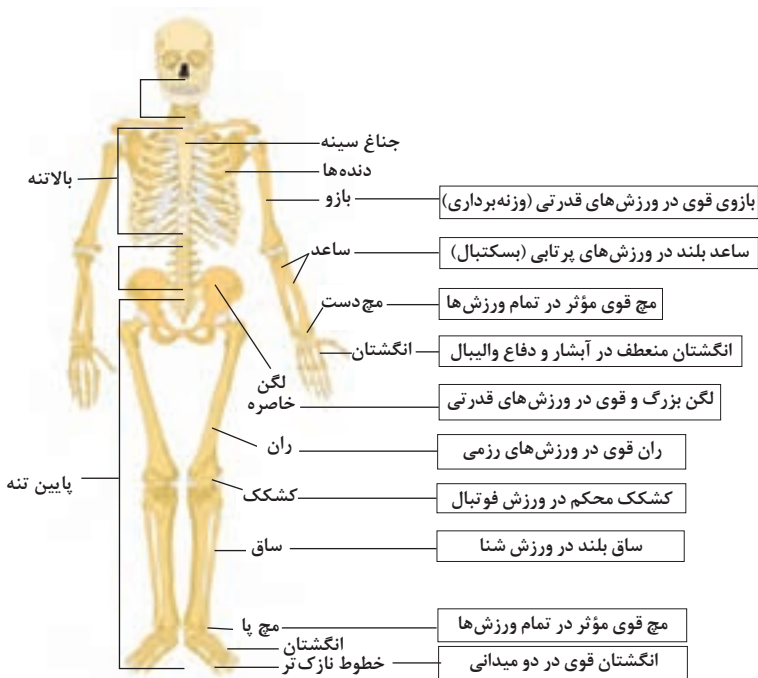

تنوع استخوان‌ها و کاربرد آنها در ورزش

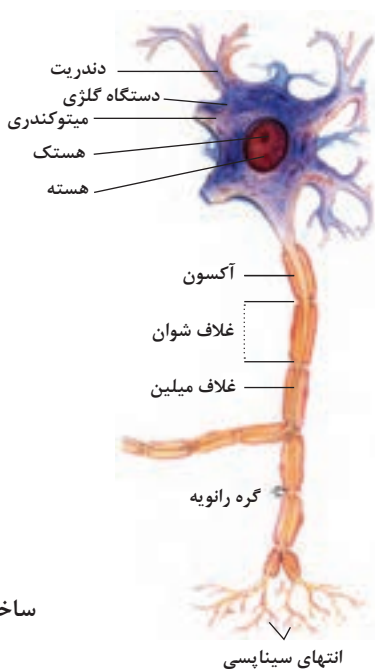

ساختمان نرون

- ۱ دفتر برنامه ریزی و تألیف آموزش‌های فنی و حرفه‌ای و کاردانش. برنامه درسی رشته معماری داخلی، ۱۳۹۳.
- ۲ آریانزاد، پرستو. طراحی معماری. تهران. شرکت چاپ و نشر کتاب‌های درسی ایران، چاپ سوم، ۱۳۹۶.
- ۳ پانزو، جولوس. زلینگ، مارتین. ترجمه محمد احمدی‌نژاد. ابعاد انسانی و فضاهای داخلی. کتاب مرجع استانداردهای طراحی. تهران. نشر خاک. چاپ دوم. پاییز ۱۳۸۶.
- ۴ حاجی قاسمی و دیگران. گنجنامه. فرهنگ آثار معماری اسلامی ایران: خانه‌های کاشان. تهران، انتشارات دانشگاه شهید بهشتی. ۱۳۷۵.
- ۵ حاجی قاسمی و دیگران. گنجنامه، فرهنگ آثار معماری اسلامی ایران: خانه‌های یزد. تهران. انتشارات دانشگاه شهید بهشتی و انتشارات روزنه. ۱۳۸۳.
- ۶ حاجی قاسمی و دیگران. گنجنامه. فرهنگ آثار معماری اسلامی ایران: خانه‌ها (جلد ۱ و ۲). تهران. انتشارات دانشگاه شهید بهشتی و انتشارات روزنه. ۱۳۸۳.
- ۷ خان محمدی، محمد علی. مبانی طراحی معماری. تهران. شرکت چاپ و نشر کتاب‌های درسی ایران. ۱۳۸۶.
- ۸ دچیارا، جوزف، پانزو، جولوس، زلنیک، مارتین. ترجمه میرحسین سیفی، استانداردهای جامع معماری داخلی و طراحی فضا (تایم سیور Time-Saver)، تهران. نشر شهراب. چاپ اول ۱۳۹۱.
- ۹ سرتیپی پور، محسن. خانه‌های روستایی ایران. تهران. بنیاد مسکن انقلاب اسلامی، ۱۳۸۸.
- ۱۰ سید صدر، سید ابوالقاسم. معماری. رنگ و انسان. تهران. آثار اندیشه. بهار ۱۳۸۴.
- ۱۱ صادقی‌پی، ناهید. طرح معماری، طراحی خانه مسکونی. تهران. انتشارات فاطمی. ۱۳۹۰.
- ۱۲ طاقی، زهرا. ترسیم فنی و نقشه‌کشی. تهران. شرکت چاپ و نشر کتاب‌های درسی ایران. ۱۳۹۵.
- ۱۳ قاسم‌زاده، مسعود. معیارهای ابعادی و ملاحظات طراحی فضاهای واحد مسکونی شهری. تهران. مرکز تحقیقات راه مسکن و شهرسازی. ۱۳۹۱.
- ۱۴ کامبی، انریکو و به نه د تو. کریستینا و اشتاینر. جووانا بالتسانه تی. ترجمه حسین ماهوتی پور. تیپولوژی ساختمان‌های مسکونی حیاط دار تهران. نشر امین دژ. ۱۳۸۲.
- ۱۵ مهندسین مشاور زیستا. راهنمای عمومی طراحی مسکن و محیط مسکونی. تهران. وزارت راه و شهرسازی. مرکز مطالعاتی و تحقیقاتی شهرسازی و معماری. ۱۳۹۰.
- ۱۶ نویفرت، ارنست. نویفرت، پیتز. ترجمه حسین مظفری ترشیزی. اطلاعات معماری نویفرت. تهران. نشر آزاده. ۱۳۸۶.

- ۱۷ و نتلینگ، جیمز. ترجمه حبیب قاسمی. طراحی مسکن بر پایه سبک زندگی. مشهد. کتابکده کسری. ۱۳۹۲.
- ۱۸ نیکخواه، عباس. متره و برآورد. تهران. شرکت چاپ و نشر کتاب‌های درسی ایران. ۱۳۹۶.
- ۱۹ فهرست بها واحد پایه. رشتهٔ ابنیه سال ۱۳۹۶. سازمان برنامه و بودجه.
- ۲۰ استانداردهای سازمان ملی استاندارد.
- ۲۱ موافقت‌نامه و شرایط عمومی و شرایط خصوصی و پیمان‌ها (نشریه شماره ۴۳۱۱ سازمان برنامه و بودجه).
- ۲۲ ارجمند، محمدعلی. متره و برآورد و اصول پیمانکاری. تهران. نشر آزاده. ۱۳۹۵.
- ۲۳ حقایقی، نصرت‌الله. متره و برآورد و آنالیز بهاء. تهران. انتشارات دانشگاه علم و صنعت ایران. ۱۳۹۳.
- ۲۴ فرخ‌زاد، محمد. کاربرد رایانه در نقشه‌کشی معماری. تهران. چاپ و نشر کتاب‌های درسی. ۱۳۹۵.
- ۲۵ تاج‌الدینی، شاهین. اتوکد و نقشه‌های ساختمانی. تهران. چاپ و نشر کتاب‌های درسی. ۱۳۹۵.
- ۲۶ خان‌محمدی، محمدعلی، نقشه‌کشی معماری، آموزش و پرورش ۱۳۹۵.
- ۲۷ خان‌محمدی، محمدعلی، نقشه‌کشی فنی ساختمان، آموزش و پرورش ۱۳۹۲.
- ۲۸ فحیمی، محمدمهدی. طراحی داخلی (از معماری تا دکوراسیون داخلی). انتشارات پرهام نقش. ۱۳۹۲.
- ۲۹ علیرضایی، مهدی و سمیه ابراهیمی. معماری فضا. انتشارات علم معمار. ۱۳۹۴.
- ۳۰ گریملی، گریس و می‌می‌لاو. مرجع و مشخصات فنی طراحی داخلی. انتشارات کتاب‌کده کسری. ۱۳۹۵.
- ۳۱ سرمد نه‌ری، امیر. اطلاعات معماری نویفرت. انتشارات سیمای دانش. ۱۳۹۱.
- ۳۲ استانداردهای نقشه‌کشی ساختمان. نشریه شماره ۲۵۶ سازمان مدیریت و برنامه‌ریزی کشور.
- ۳۳ دچیارو، جوزف و جونیول پاندو و مارتین زلینک. استانداردهای جامع‌سازی داخلی و طراحی فضا. انتشارات شهرآب. ۱۳۹۳.
- ۳۴ کاتوس، دیتیریس. اطلاعات ضروری برای معماران. انتشارات طحان. ۱۳۹۳.
- ۳۵ مقررات ملی ساختمان مبحث ۱۲. وزارت مسکن و شهرسازی.
- ۳۶ دی.کی. چینگ. فرهنگ بصری معماری. انتشارات یزدا. ۱۳۸۸.
- ۳۷ سورنسن، رابرت جیمز. ترجمه حبیب، فرح‌فیاض، رامنا. معماری برای معلولان. مرکز نشر دانشگاهی. ۱۳۷۰.

۳۸ Autodesk, Inc, AutoCAD 2017 Help, 2017

