

بِسْمِ اللَّهِ الرَّحْمَنِ الرَّحِيمِ

کتاب همراه هنرجو

رشته الکترونیک و مخابرات دریایی

گروه برق و رایانه

شاخه فنی و حرفه‌ای

پایه دوازدهم

دوره دوم متوسطه



وزارت آموزش و پرورش سازمان پژوهش و برنامه‌ریزی آموزشی



کتاب همراه هنرجو (رشته الکترونیک و مخابرات دریایی) - ۲۱۲۲۸۴
سازمان پژوهش و برنامه‌ریزی آموزشی
دفتر تألیف کتاب‌های درسی فنی و حرفه‌ای و کاردانش
محمد رضا پالوج، مصطفی ربیعی، علی سلیمان اوغلی، محمد علی علی نژاد،
غلامرضا ناطقیان (بخش تخصصی)، احمد رضا دوراندیش، محمد کفاشان، ابراهیم
آزاد، مهدی اسماعیلی، افشار بهمنی و حسن آقابابایی (بخش مشترک) (اعضای
شورای برنامه‌ریزی و تألیف)
اداره کل نظارت بر نشر و توزیع مواد آموزشی
جواد صفری (مدیر هنری) - مریم وثوقی انباردان (صفحه‌آرا)
تهران: خیابان ایرانشهر شمالی - ساختمان شماره ۴ آموزش و پرورش (شهید موسوی)
تلفن: ۹-۸۸۸۳۱۱۶۱، دورنگار: ۸۸۳۰۹۲۶۶، کد پستی: ۱۵۸۴۷۴۷۳۵۹
وب‌گاه: www.chap.sch.ir و www.irtextbook.ir

شرکت چاپ و نشر کتاب‌های درسی ایران: تهران - کیلومتر ۱۷ جاده مخصوص
کرج - خیابان ۶۱ (داروپخش) تلفن: ۵-۴۴۹۸۵۱۶۱، دورنگار: ۴۴۹۸۵۱۶۰،
صندوق پستی: ۱۳۹-۳۷۵۱۵
شرکت چاپ و نشر کتاب‌های درسی ایران «سهامی خاص»
چاپ دوم ۱۳۹۸

نام کتاب:
پدیدآورنده:
مدیریت برنامه‌ریزی درسی و تألیف:
شناسه افزوده برنامه‌ریزی و تألیف:
مدیریت آماده‌سازی هنری:
شناسه افزوده آماده‌سازی:
نشانی سازمان:
ناشر:
چاپخانه:
سال انتشار و نوبت چاپ:

کلیه حقوق مادی و معنوی این کتاب متعلق به سازمان پژوهش و برنامه‌ریزی آموزشی وزارت آموزش و پرورش است و هرگونه استفاده از کتاب و اجزای آن به صورت چاپی و الکترونیکی و ارائه در پایگاه‌های مجازی، نمایش، اقتباس، تلخیص، تبدیل، ترجمه، عکس برداری، نقاشی، تهیه فیلم و تکثیر به هر شکل و نوع بدون کسب مجوز از این سازمان، ممنوع است و متخلفان تحت پیگرد قانونی قرار می‌گیرند.



شما عزیزان کوشش کنید که از این وابستگی بیرون آید و احتیاجات کشور خودتان را برآورده سازید، از نیروی انسانی ایمانی خودتان غافل نباشید و از اتکای به اجانب بپرهیزید.

امام خمینی «قَدَسَ سِرُّهُ»

فصل اول: شایستگی های پایه فنی ۱

فصل دوم: یادگیری مادام العمر حرفه ای و فناوری اطلاعات ۱۵

فصل سوم: ایمنی، بهداشت و ارگونومی ۱۰۵

فصل چهارم: شایستگی های غیر فنی ۱۱۱

سخنی با هنرجویان عزیز

هنرجوی گرامی کتاب همراه از اجزای بسته آموزشی می‌باشد که در نظام جدید آموزشی طراحی، تألیف و در جهت تقویت اعتماد به نفس و ایجاد انگیزه و کاهش حافظه محوری در نظر گرفته شده است. این کتاب شامل بخش‌های: ۱- شایستگی‌های پایه ۲- یادگیری مادام‌العمر حرفه‌ای و فناوری اطلاعات ۳- دانش فنی، اصول، قواعد، قوانین و مقررات ۴- فناوری‌ها، استانداردها و تجهیزات ۵- ایمنی، بهداشت و ارگونومی ۶- شایستگی‌های غیرفنی است.

تصویر زیر اطلاعات مناسبی در خصوص این کتاب به شما ارائه می‌دهد:

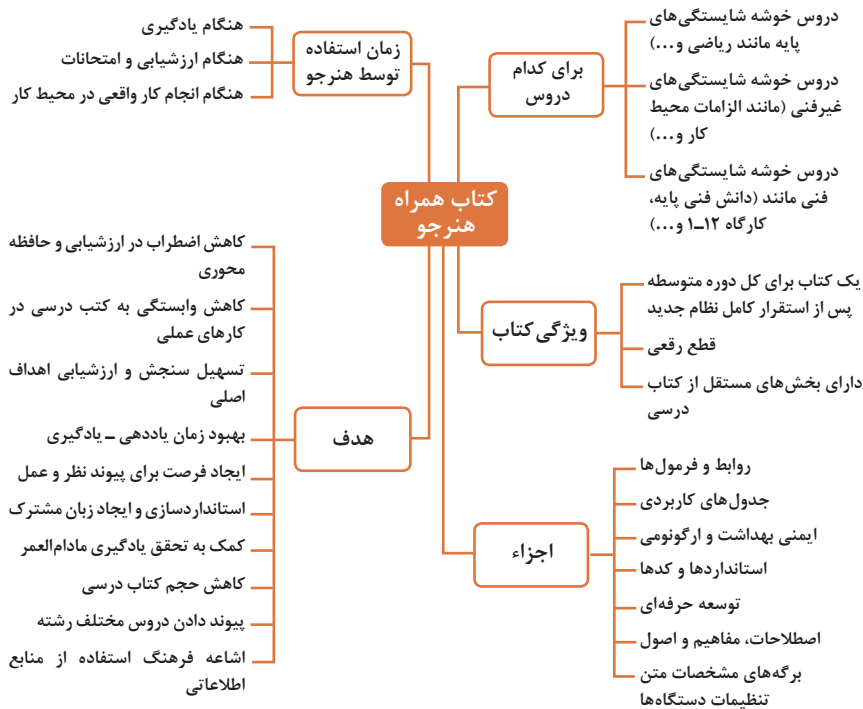

استفاده از محتوای کتاب همراه هنرجو در هنگام امتحان و ارزشیابی از تمامی شایستگی ضروری است.

سازماندهی محتوای کتاب حاضر به صورت یکپارچه برای پایه دوازدهم تدوین شده است. بنابراین تا پایان دوره متوسطه و استفاده در محیط کار واقعی، در حفظ و نگهداری آن کوشا باشید.

دفتر تألیف کتاب‌های درسی فنی و حرفه‌ای و کاردانش

دروس شایستگی در رشته‌های فنی و حرفه‌ای

عناوین دروس شایستگی در رشته‌های فنی و حرفه‌ای

■ دروس شایستگی پایه:

- ۱ ریاضی ۱ و ۲
- ۲ زیست‌شناسی
- ۳ شیمی
- ۴ فیزیک
- ۵ مدیریت تولید
- ۶ اخلاق حرفه‌ای

■ دروس شایستگی‌های فنی:

- ۱ دانش فنی پایه
- ۲ دانش فنی تخصصی
- ۳ شش کارگاه تخصصی ۸ ساعته در پایه‌های ۱۰ و ۱۱ و ۱۲
- ۴ کارآموزی
- ۵ الزامات محیط کار
- ۶ کارگاه نوآوری و کارآفرینی
- ۷ کاربرد فناوری‌های نوین

ساختار دروس فنی و حرفه‌ای

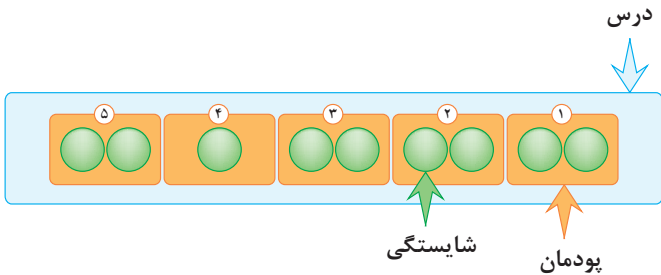

- هر درس شایستگی، شامل ۵ پودمان است که هر پودمان نیز شامل ۱ یا ۲ شایستگی (واحد یادگیری) می‌باشد.
- در دروس کارگاهی هر پودمان معرف یک شغل در محیط کار است.
- ارزشیابی هر پودمان به صورت مستقل انجام می‌شود و اگر در پودمانی نمره قبولی کسب نگردد تنها همان پودمان مجدداً ارزشیابی می‌شود.

آموزش و تربیت بر اساس شایستگی

آموزش و تربیت بر اساس شایستگی

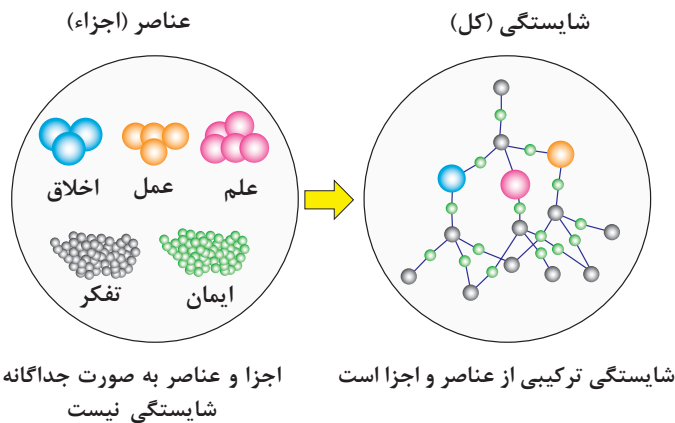

- انجام دادن درست کار در زمان درست با روش درست را شایستگی گویند.
- به توانایی انجام کار بر اساس استاندارد نیز شایستگی گویند.
- شایستگی بایستی بر اساس تفکر، ایمان، علم، عمل و اخلاق باشد.
- در انجام کارها به صورت شایسته بایستی به خدا، خود، خلق و خلقت همزمان توجه داشت.
- انواع شایستگی عبارتست از: عمومی، غیر فنی و فنی (پایه و تخصصی)
- هدف آموزش و تربیت کسب شایستگی ها است.
- جهت درک و عمل برای بهبود مستمر موقعیت خود، باید شایستگی ها را کسب کرد.
- همواره در هدف گذاری، یادگیری و ارزشیابی، تأکید بر کسب شایستگی است.

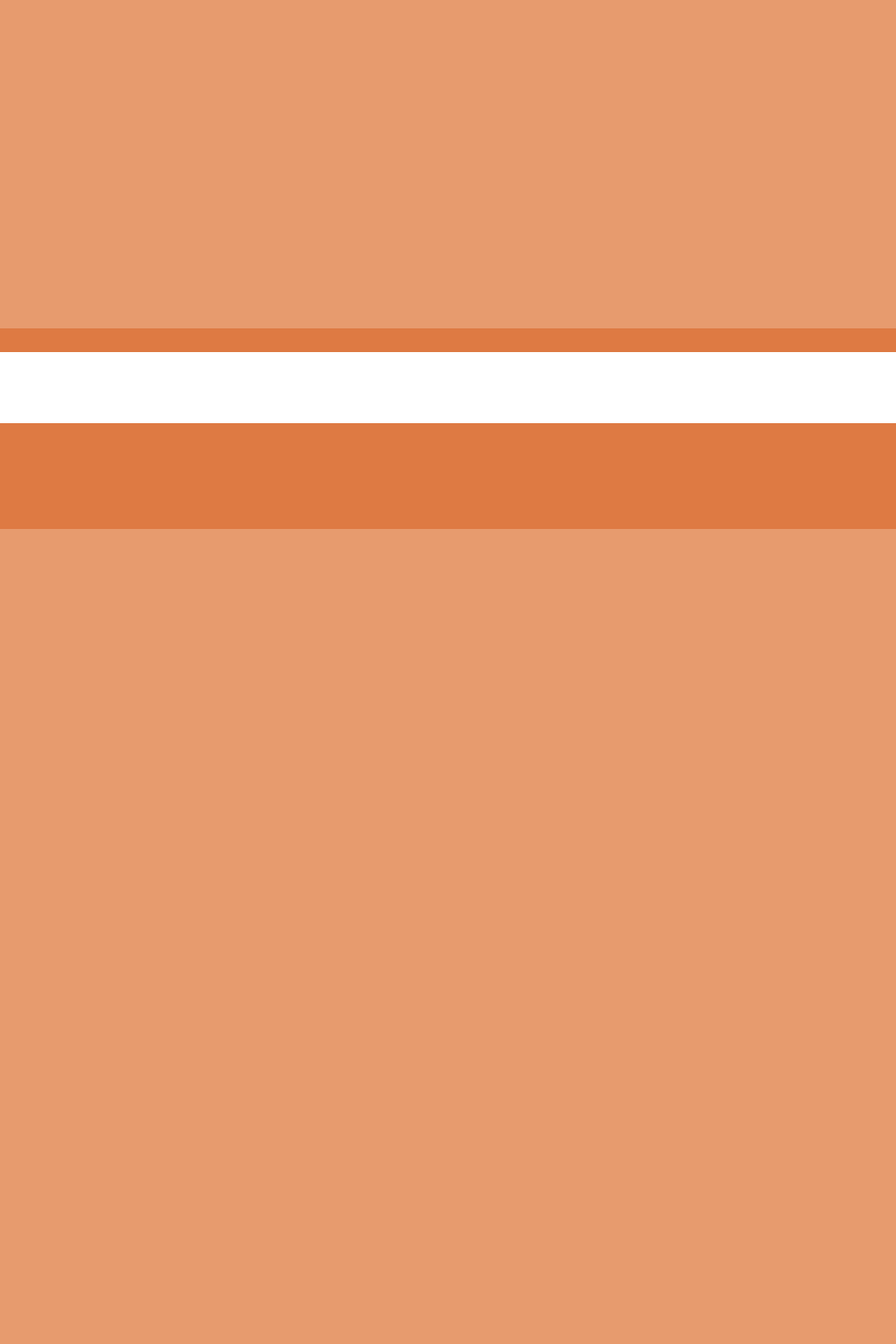



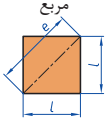
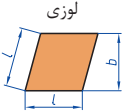
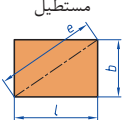
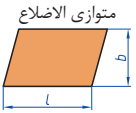

فصل ۱

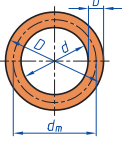
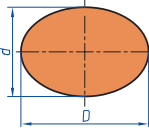
شایستگی‌های پایه فنی

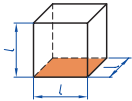
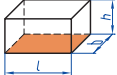
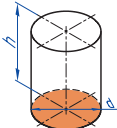
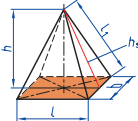
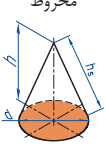
 <p>مربع</p>	<p>L طول ضلع e قطر A مساحت</p>	<p>$A=L^2$ $e=\sqrt{2} \cdot L$</p>
 <p>لوزی</p>	<p>b ارتفاع L طول ضلع A مساحت</p>	<p>$A=L \cdot b$</p>
 <p>مستطیل</p>	<p>e قطر b عرض L طول A مساحت</p>	<p>$e=\sqrt{L^2 + b^2}$ $A=L \cdot b$</p>
 <p>متوازی الاضلاع</p>	<p>l طول b عرض A مساحت</p>	<p>$A=L \cdot b$</p>
 <p>دوزنقه</p>	<p>A مساحت L₁ طول قاعده بزرگ L₂ طول قاعده کوچک L_m طول متوسط b عرض</p>	<p>$L_m = \frac{L_1 + L_2}{2}$ $A = L_m \cdot b$ $A = \frac{L_1 + L_2}{2} \cdot b$</p>
 <p>مثلث</p>	<p>A مساحت L طول قاعده b ارتفاع</p>	<p>$A = \frac{L \cdot b}{2}$</p>
 <p>حلقه دایره‌ای</p>	<p>A مساحت D قطر خارجی d قطر داخلی d_m قطر متوسط b عرض</p>	<p>$d_m = \frac{D + d}{2}$ $A = \pi \cdot d_m \cdot b$ $A = \frac{\pi}{4} (D^2 - d^2)$</p>
 <p>بیضی</p>	<p>A مساحت D قطر بزرگ d قطر کوچک U محیط</p>	<p>$U = \frac{\pi}{2} \cdot (D + d)$ $A = \frac{\pi \cdot D \cdot d}{4}$</p>

<p>مکعب</p> 	<p>A_0 مساحت L طول ضلع V حجم</p>	<p>$A_0 = 6L^2$ $V = L^3$</p>
<p>مکعب مستطیل</p> 	<p>b عرض h ارتفاع A_0 مساحت L طول قاعده V حجم</p>	<p>$V = L \cdot b \cdot h$ $A_0 = 2 \cdot (L \cdot b + L \cdot h + b \cdot h)$</p>
<p>استوانه</p> 	<p>A_m مساحت جانبی h ارتفاع V حجم A_0 مساحت</p>	<p>$A_m = \pi \cdot d \cdot h$ $V = \frac{\pi \cdot d^2}{4} \cdot h$ $A_0 = \pi \cdot d \cdot h + 2 \cdot \frac{\pi \cdot d^2}{4}$</p>
<p>هرم منتظم</p> 	<p>h ارتفاع h_s ارتفاع وجه b عرض قاعده L_s طول یال L طول قاعده V حجم</p>	<p>$V = \frac{L \cdot b \cdot h}{3}$ $L_s = \sqrt{h_s^2 + \frac{b^2}{4}}$ $h_s = \sqrt{h^2 + \frac{L^2}{4}}$</p>
<p>مخروط</p> 	<p>V حجم d قطر h ارتفاع h_s طول یال A_M مساحت جانبی</p>	<p>$h_s = \sqrt{\frac{d^2}{4} + h^2}$ $A_M = \frac{\pi \cdot d \cdot h_s}{2}$ $V = \frac{\pi \cdot d^2}{4} \cdot \frac{h}{3}$</p>
<p>کره</p> 	<p>A_0 مساحت V حجم d قطر کره</p>	<p>$A_0 = \pi \cdot d^2$ $V = \frac{\pi \cdot d^3}{6}$</p>

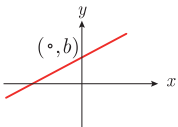

$$y = mx + b$$

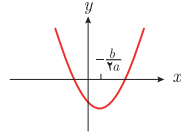

$$y = ax^2 + bx + c \quad (a > 0)$$

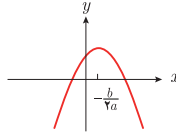

$$y = ax^2 + bx + c \quad (a < 0)$$



$$x^2 + y^2 = a^2$$

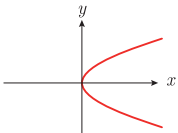

$$y^2 = 4px \quad (p > 0)$$

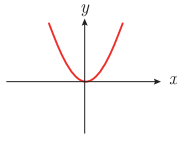

$$x^2 = 4py \quad (p > 0)$$

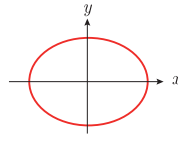

$$\frac{x^2}{a^2} + \frac{y^2}{b^2} = 1$$

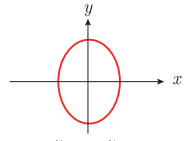

$$\frac{y^2}{a^2} - \frac{x^2}{b^2} = 1$$



$$y = ax^3 \quad (a > 0)$$



$$y = ax^3 \quad (a > 0)$$



$$y = b^x \quad (b > 1)$$

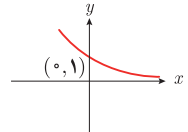

$$y = b^{-x} \quad (b > 1)$$

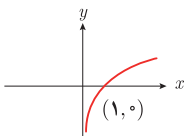

$$y = \log_b x$$

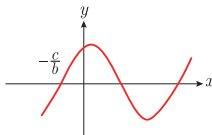

$$y = a \sin(bx + c) \quad (a > 0, c > 0)$$

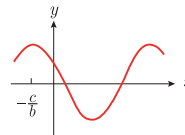

$$y = a \cos(bx + c) \quad (a > 0, c > 0)$$

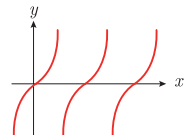

$$y = a \tan x \quad (a > 0)$$

$$\lim_{x \rightarrow a} f(x) = A \quad \lim_{x \rightarrow a} g(x) = B. \quad \leftarrow \text{اگر}$$

$$\lim_{x \rightarrow a} k = k \quad \text{و} \quad \lim_{x \rightarrow a} [k \cdot f(x)] = k \cdot \lim_{x \rightarrow a} f(x) = k \cdot A.$$

$$\lim_{x \rightarrow a} [f(x) \pm g(x)] = \lim_{x \rightarrow a} f(x) \pm \lim_{x \rightarrow a} g(x) = A \pm B$$

$$\lim_{x \rightarrow a} [f(x) \cdot g(x)] = [\lim_{x \rightarrow a} f(x)] \cdot [\lim_{x \rightarrow a} g(x)] = A \cdot B$$

$$\lim_{x \rightarrow a} \frac{f(x)}{g(x)} = \frac{\lim_{x \rightarrow a} f(x)}{\lim_{x \rightarrow a} g(x)} = \frac{A}{B} \quad B \neq 0.$$

$$p(x) \quad \text{چند جمله‌ای باشد} \quad \Rightarrow \quad \lim_{x \rightarrow a} p(x) = p(a).$$

$$\lim_{x \rightarrow a} [f(x)]^k = [\lim_{x \rightarrow a} f(x)]^k = A^k.$$

■ پیوستگی و ناپیوستگی تابع‌ها

تابع f و یک نقطه a از دامنه آن را در نظر بگیرید. گوییم تابع f در نقطه a پیوسته است، هرگاه حد f در a موجود باشد و

$$\lim_{x \rightarrow a} f(x) = f(a)$$

در غیر این صورت گوییم تابع f در نقطه a ناپیوسته است. اگر تابعی در همه نقاط دامنه خود پیوسته باشد، آن را تابعی پیوسته می‌نامند.

✓ مشتق و شیب خط مماس بر نمودار تابع

فرض کنید تابع f در نقطه a از دامنه خود مشتق پذیر باشد. در این صورت، $f'(a)$ نشان دهنده

شیب خط مماس بر نمودار این تابع در نقطه $M = \begin{bmatrix} a \\ f(a) \end{bmatrix}$ است.



مشتق تابع

$$m_{\tan} = \lim_{h \rightarrow 0} \frac{f(x_1 + h) - f(x_1)}{h}$$

$$f'(x) = \lim_{h \rightarrow 0} \frac{f(x+h) - f(x)}{h}$$

$$f(x) = k \quad f'(x) = 0.$$

$$f(x) = x^n \quad f'(x) = nx^{n-1}$$













$$f(x) = k \cdot g(x) \quad f'(x) = k \cdot g'(x)$$

$$f(x) = u(x) \pm v(x) \quad f'(x) = u'(x) \pm v'(x).$$

$$f(x) = u(x) \cdot v(x) \quad f'(x) = u(x) \cdot v'(x) + v(x) \cdot u'(x).$$























$$f(x) = u(x)/v(x) \quad f'(x) = \frac{v(x) \cdot u'(x) - u(x) \cdot v'(x)}{[v(x)]^2}$$

$$y = f[g(x)] \quad \frac{dy}{dx} = f'[g(x)] \cdot g'(x).$$

واحد سازنده	درشت مولکول	ساختار سلولی
 گلوکز	 نشاسته	 نشاسته در کلروپلاست
 نوکلئوتید	 دی‌ان‌ای	 کروموزوم
 آمینواسید	 پلی‌پپتید	 پروتئین انقباضی
 اسید چرب	 چربی	 سلول‌های چربی

تصویر انواع درشت مولکول‌های شرکت‌کننده در ساختار باخته‌ها

سازمان‌بندی یاخته‌ها

 خونی	 ماهیچه‌ای	 عصبی	یاخته		
 ماهیچه‌ای	 عصبی	 غضروف	 خونی	 استخوانی	بافت
 قلب	 کلیه	 استخوان	 مغز	 پوست	اندام
 اسکلتی	 تنفس	 عصبی	 انتقال مواد	 گوارش	دستگاه
					موجود زنده

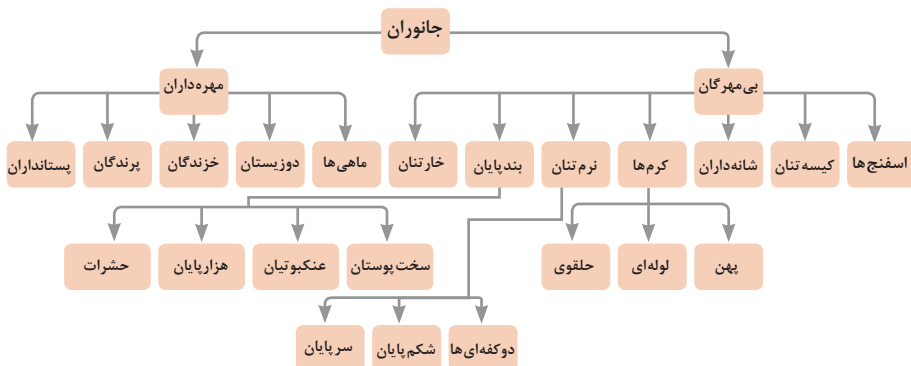

تصویر گروه‌های اصلی جانوران

جدول فهرست منابع طبیعی

موضوعات	نوع منبع
جنگل‌ها و مراتع و کشاورزی	منابع گیاهی
حیات وحش و دامپروری	منابع جانوری
مجموعه قارچ‌ها و باکتری‌ها	منابع میکروبی
مدت زمان دریافت نور، شدت نور خورشید، دما، شدت باد، رطوبت، ابرناکی و انواع بارش	منابع جوی
انواع آب: سفره‌های آب زیرزمینی، چشمه‌ها، روان‌آب‌ها، آبگیرها، دریاچه‌ها، دریاها و اقیانوس‌ها	منابع آبی
انواع خاک و بستر سنگی - کوه، تپه، دره و دشت	منابع خاکی
فلزات و سنگ‌های قیمتی	منابع کانی
نفت، گاز و زغال سنگ	منابع فسیلی
تمام افراد جامعه	منابع انسانی

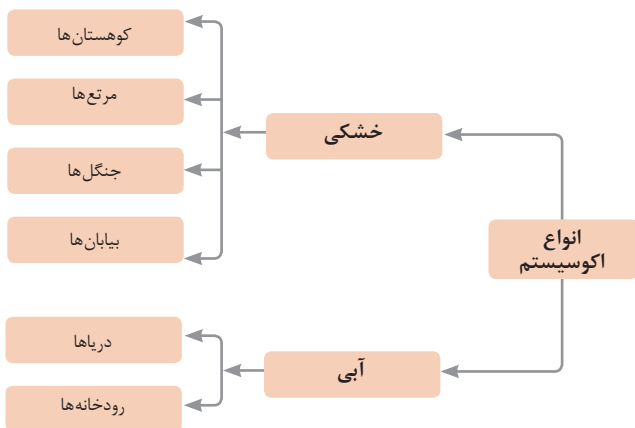

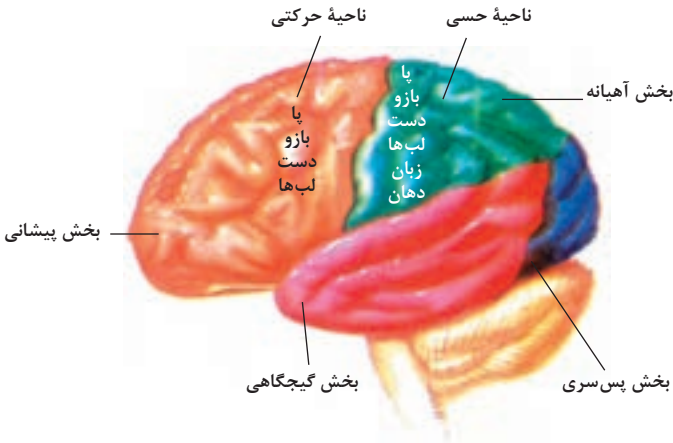

مراکز قشر مخ

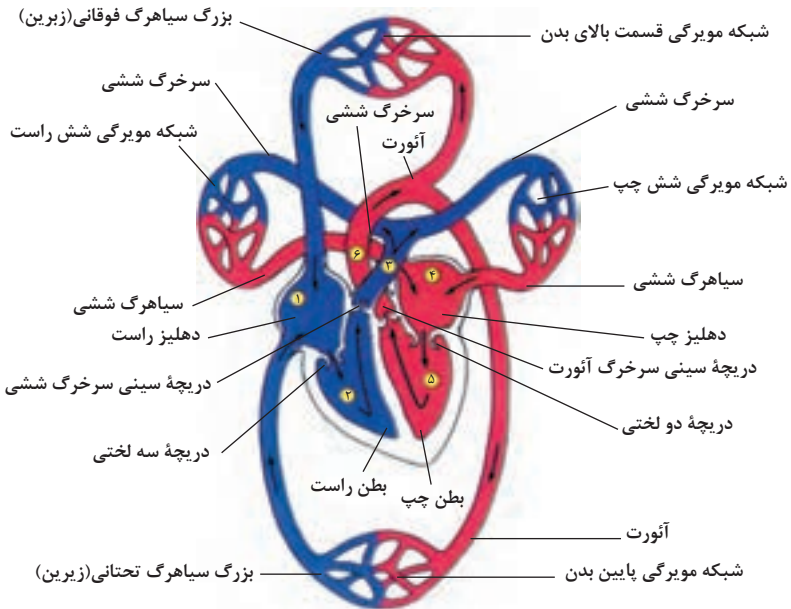

شکل بالا گردش خون را در بدن نشان می دهد. شماره ۲، ۳ و ۴ آغاز و پایان گردش ششی و ۱، ۵ و ۶ آغاز و پایان گردش عمومی خون را نشان می دهد.

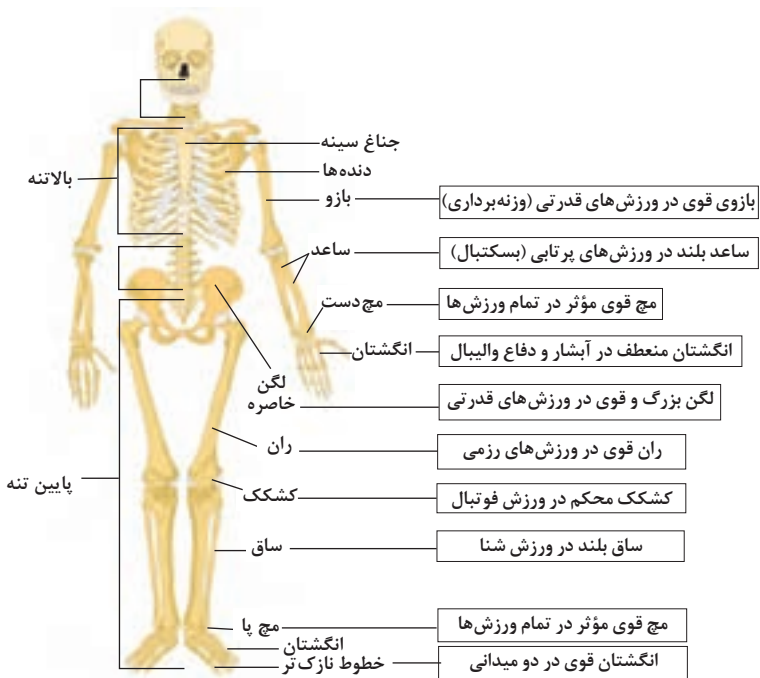

تنوع استخوان‌ها و کاربرد آنها در ورزش

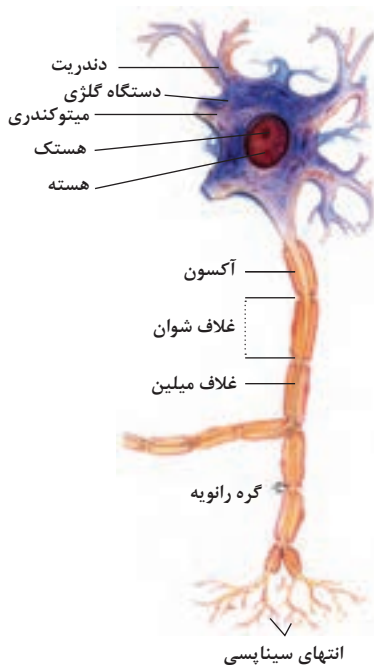

ساختمان نرون

ضریب انبساط حجمی چند مایع در دمای حدود ۲۰ °C

گرمای ویژه ویژه برخی از مواد *

گرمای ویژه $J/kg \cdot K$	ماده	
۱۲۸	سرب	عناصر معدنی
۱۳۴	تنگستن	
۲۳۶	نقره	
۳۸۶	مس	
۹۰۰	آلومینیوم	
۳۸۰	برنج	جامدهای دیگر
۴۵۰	نوعی فولاد (آلیاژ آهن با ۲٪ کربن)	
۴۹۰	فولاد زنگ‌نزن	
۱۳۵۶	چوب	
۷۹۰	گرانیت	
۸۰۰	بتون	
۸۴۰	شیشه	
۲۲۲۰	یخ	غایبان
۱۴۰	جیوه	
۲۴۳۰	اتانول	
۳۹۰۰	آب دریا	
۴۱۸۷	آب	

ماده	ضریب انبساط طولی $\frac{1}{k}$
جیوه	0.18×10^{-2}
آب	0.27×10^{-2}
گلیسرین	0.49×10^{-2}
روغن زیتون	0.70×10^{-2}
پارافین	0.76×10^{-2}
بنزین	1.00×10^{-2}
اتانول	1.09×10^{-2}
استیک اسید	1.10×10^{-2}
بنزن	1.25×10^{-2}
کلروفرم	1.27×10^{-2}
استون	1.43×10^{-2}
اتر	1.60×10^{-2}
آمونیاک	2.45×10^{-2}

* تمام نقاط غیر از یخ در دمای ۲۰ °C

چگالی برخی مواد متداول

$\rho(kg/m^3)$	ماده	$\rho(kg/m^3)$	ماده
1.00×10^2	آب	0.917×10^2	یخ
1.26×10^2	گلیسرین	2.70×10^2	آلومینیوم
0.806×10^2	اتیل الکل	7.86×10^2	آهن
0.879×10^2	بنزن	8.92×10^2	مس
$1.3/6 \times 10^2$	جیوه	$10/5 \times 10^2$	نقره
۱/۲۹	هوا	$11/3 \times 10^2$	سرب
$1/79 \times 10^{-1}$	هلیوم	$19/1 \times 10^2$	اورانیوم
۱/۴۳	اکسیژن	$19/3 \times 10^2$	طلا
$8/99 \times 10^{-2}$	هیدروژن	$21/4 \times 10^2$	پلاتین

داده‌های این جدول در دمای صفر درجه (۰ °C) سلسیوس و فشار یک اتمسفر اندازه‌گیری و گزارش شده‌اند.

مقادیر تقریبی برخی جرم‌های اندازه‌گیری شده

جرم (kg)	جسم	جرم (kg)	جسم
7×10^1	انسان	1×10^{57}	عالم قابل مشاهده
1×10^{-1}	قورباغه	7×10^{41}	کهکشان راه شیری
1×10^{-5}	پشه	2×10^{20}	خورشید
1×10^{-15}	باکتری	6×10^{22}	زمین
$1/6 \times 10^{-27}$	اتم هیدروژن	$7/34 \times 10^{22}$	ماه
$9/11 \times 10^{-31}$	الکترون	1×10^3	کوسه

مقادیر تقریبی برخی از بازه‌های اندازه‌گیری شده

ثانیه	بازه زمانی
5×10^{17}	سن عالم
$1/43 \times 10^{17}$	سن زمین
2×10^9	میانگین عمر یک انسان
$3/15 \times 10^7$	یک سال
$8/6 \times 10^4$	یک روز
8×10^{-1}	زمان بین دو ضربان عادی قلب

واحدهای اندازه‌گیری انگلیسی

۱ واحدهای اندازه‌گیری طول

۱ میلی‌متر (mm) = $25/4$ (cm) سانتی‌متر = $2/54$ اینچ (in)

۱ فوت (ft) = ۱۲ اینچ (in)

۱ سانتی‌متر $\cong 90$ (in) اینچ = ۳۶ فوت (ft) = ۳ یارد (yd)

۱ متر (m) = $1609/344$ (in) اینچ = 63360 فوت (ft) = 5280 مایل خشکی (mil)

۱ متر (m) $\cong 1853$ فوت $\cong 6080$ مایل دریایی

۱ مایل خشکی $\cong 1/15$ مایل دریایی

اندازه‌گیری و دستگاه بین‌المللی یکاها

کمیت‌های اصلی و یکای آنها

نماد یکا	نام یکا	کمیت
m	متر	طول
kg	کیلوگرم	جرم
s	ثانیه	زمان
K	کلوین	دما
mol	مول	مقدار ماده
A	آمپر	جریان الکتریکی
cd	کندلا (شمع)	شدت روشنایی

یکای فرعی

یکای فرعی	یکای SI	کمیت
m/s	m/s	تندی و سرعت
m/s ²	m/s ²	شتاب
kg.m/s ²	نیوتون (N)	نیرو
kg/ms ²	پاسکال (Pa)	فشار
kgm ² /s ²	ژول (J)	انرژی

مقادیر تقریبی برخی طول‌های اندازه‌گیری شده

طول m	جسم	طول m	جسم
9×10^1	طول زمین فوتبال	$2/8 \times 10^{21}$	فاصله منظومه شمسی تا نزدیک‌ترین کهکشان
5×10^{-2}	طول بدن نوعی مگس	4×10^{16}	فاصله منظومه شمسی تا نزدیک‌ترین ستاره
1×10^{-4}	اندازه ذرات کوچک گردو خاک	9×10^{15}	یک سال نوری
1×10^{-5}	اندازه یاخته‌های بیشتر موجودات زنده	$1/5 \times 10^{11}$	شعاع مدار میانگین زمین به دور خورشید
$0/2 - 2 \times 10^{-6}$	اندازه بیشتر میکروب‌ها	$3/84 \times 10^8$	فاصله میانگین ماه از زمین
$1/06 \times 10^{-10}$	قطر اتم هیدروژن	$6/4 \times 10^6$	فاصله میانگین زمین
$1/75 \times 10^{-15}$	قطر هسته اتم هیدروژن (قطر پروتون)	$2/6 \times 10^7$	فاصله ماهواره‌های مخابراتی از زمین



فصل ۲

یادگیری مادام‌العمر حرفه‌ای و فناوری اطلاعات

برخی از سبک‌های یادگیری (روش یادگیری) شما چگونه است؟

۱. دیداری (تجسم فضایی)	یادگیری از طریق تصاویر و شکل‌ها و درک پدیده‌های بصری
۲. شنیداری	یادگیری از طریق گوش فرا دادن به صدا و موسیقی
۳. شفاهی (کلامی)	یادگیری از طریق سخن گفتن و نوشتن
۴. جنبشی (لمسی)	یادگیری از طریق لمس کردن، تمرینات عملی و تحرک داشتن
۵. استدلالی (ریاضی)	یادگیری از طریق منطق و دلیل آوردن و استدلال کردن
۶. برون فردی	یادگیری به صورت جمعی و گروهی و از کار کردن با دیگران لذت بردن
۷. درون فردی	یادگیری به تنهایی و به دور از جمع

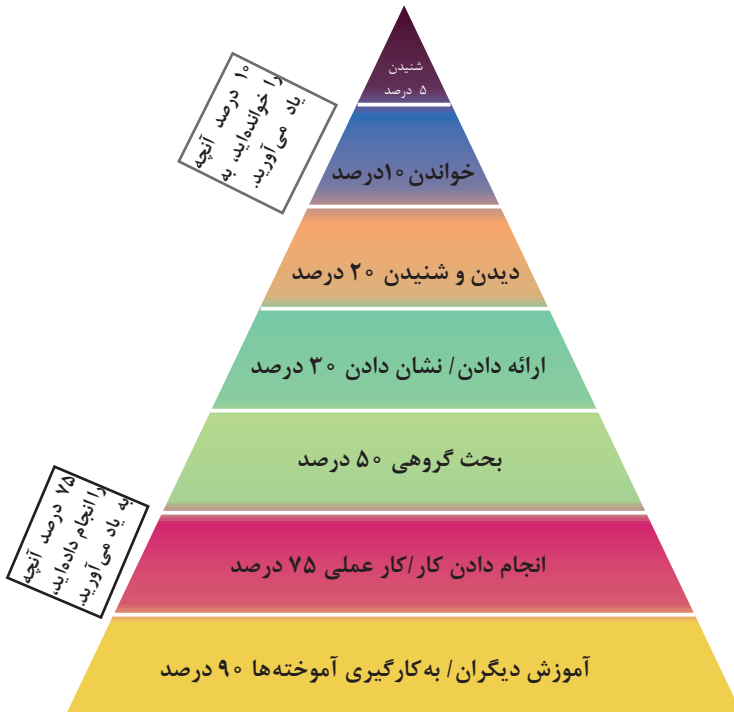

مخروط یادگیری - چند درصد آنچه را..... به یاد می‌آورید.

لاتین	واژه فارسی
Acknowledgement	تأییدیه
Active	فعال
Active power	توان حقیقی
Actuator	عملگر
Actuators	فعال سازها عملگرها
Add Floor	اضافه کردن طبقه
Address	آدرس
Adjust	تنظیم کردن
Air conditioning Regulator	تهویه مطبوع
Air gap	فاصله هوایی
Alarm indication system	سیستم نشان دهنده هشدار
Alarm routing	مسیریابی هشدار
Alpha numeric character	کاراکتر عددی
Alternating current (AC)	جریان متناوب
Ammeter	آمپر متر
Amp	آمپر واحد اندازه گیری جریان
Ampactiy	جریان مجاز
Ampere	آمپر
Amplifier	تقویت کننده
Analogue value	مقدار آنالوگ
Angle	زاویه
Antenna	آنتن
Apparent power	توان ظاهری
Application	عملکرد کاربرد

لاتین	واژه فارسی
Application controller	کنترل عملکرد کاربردی
Application module	ماژول عملکرد کاربردی
Arcing	قوس
Armature	آرمیچر
Armature current	جریان سیم پیچ (آرمیچر)
Armature voltage	ولتاژ سیم پیچ (آرمیچر)
Armature winding	سیم پیچ (آرمیچر)
Array	ارایه
Arrester	برق گیر
Assess	ارزیابی کردن
Asynchronous	غیرهمزمان
Asynchronous generator	مولد آسنکرون
Asynchronous motor	موتور آسنکرون
Auto transtormer	اتوترانسفورمر
Auxiliary supply	منبع کمکی
Average power	توان متوسط
Azimuth	نقطه جنوب جهت نصب
Backbone bus	باس بالادستی ستون فقرات
Backbone line	خط باس بالادستی
Ballast	بالادست
Basic insulation	عایق کاری مقدماتی زیرساخت
Bath	حمام
Batt	باتری

لاتین	واژه فارسی
Battery backup	باتری پشتیبان
BC Backbone coupler	اتصال دهنده باس بالادستی
Bearing	یاتاقان
Bimetal	دوفلز
BIPV.Building Integrated PV	ساختمان مجهز به سامانه
Block diagrams	نمودارهای بلوکی
Bolts	پیچ‌ها
Bonding	هم‌بندی
Box junction	جعبه اتصالات
Brightness	شدت روشنایی
Brightness sensor	حسگر شدت روشنایی
Brush	جارویک
Building services management	فناوری سیستم ساختمان
Bus	شین
Bus access	دسترسی به باس
Bus access procedure	رویه دسترسی به باس
Bus cable	کابل باس
Bus connecting terminal	ترمینال اتصال باس
Bus Connector	محل اتصال
Bus coupling unit	واحد اتصال باس
Bus technology	فناوری باس
Bus topology	ساختار توپولوژی باس
Bus voltage recovery	بازگشت ولتاژ باس
Button	دکمه - شسی
Buzzer	زنگ
Cabinet	تابلو
Cable	کابل

لاتین	واژه فارسی
Cable ends	انتهای کابل
Cable ladder joint	اتصال سر به سر نردبان کابل
Capacitance	ظرفیت خازنی
Capacitor	خازن
Copper loss	تلفات مسی
Caution	توجه
CCTV	دوربین مدار بسته
Ceiling Mount Sensor	سنسور سقفی با قابلیت نصب
Cell	باتری، پیل
Cells	سلول‌ها
Central system	سیستم مرکزی
Change Over	تبدیل
Change over switch	کلید تبدیل
Circuit	مدار
Circuit Breaker Panel	تابلو کلید قطع
Climates	آب و هوا
Coding	کدگذاری
Coil	سیم، پیچی
Coil	بوبین
Combination Pliers	انبردست
Common	مشترک
Commissioning	راه‌اندازی
Compact fluorescent lamp	لامپ فلورسنت
Condition	حالت، شرط
Conductivity	ضریب هدایت
Conductor	هادی
Connection	اتصال

لاتین	واژه فارسی
Consumer Unit fuse Box	تابلو فیوز
Control of lighting	کنترل روشنایی
Copper	مس
Copper losses	تلفات مسی
Copper wire	سیم مسی
Core	هسته
Core losses	تلفات هسته
Core type transtofmer	ترانسفورماتور نوع هسته‌ای ستونی
Corrosion	خوردگی
Counter	کنتور شماره‌انداز
Counter clock wise	پادساعتگرد
Coupler	اتصال دهنده
Cross switch	کلید صلیبی
Current	جریان
Cutting Pliers	سیم چین
Cycle	چرخه، سیکل
Cylindrical rotor	رتور قطب صاف استوانه‌ای
Data rail	ریل داده
Data Storage	ذخیره داده
Database	پایگاه داده
Day light	نور روز، نور طبیعی
DC	جریان مستقیم
DC Grid	شبکه سیگنال
Delta connection	اتصال مثلث
Detail	جزئیات
Detector	آشکارساز
Device Info	اطلاعات دستگاه
Diagnostic Software	نرم‌افزار عیب‌یابی

واژه فارسی	لاتین
پشتیبانی عیب یابی	Diagnostic support
عیب یابی	Diagnostics
نمودار	Diagram
قطر	Diameter
رابط روشنایی قابل	Digital Addressable
قابل تنظیم	Dimmable
دایمر - کنترل کننده شدت نور	Dimmer
افزایش و کاهش نور	Dimming
فعال ساز کنترل	Dimming actuator
جریان مستقیم	Direct current (DC)
مستقیم	Direction
قطع کردن	Disconnect
سیستم توزیع شده	Distributed system
توزیع	Distribution
دانلود بارگذاری	Download
تابلوی توزیع	DP Distribution Panel
کشیدن	Drag
افت های ولتاژ	Drips voltage
افت	Drop
افت ولتاژ	Drop voltage
باتری خشک	Dry cell
ترمز دینامیکی	Dynamic braking
زمین	Earth
پتانسیل زمین	Earth potential
مقاومت زمین	Earth Resistivity
جریان گردابی	Eddy current

لاتین	واژه فارسی
Eddy current losses	تلفات فوکو
Effective	مؤثر
Effective value	مقدار مؤثر
Efficiency	بازده، فعالیت مفید یا راندمان
Efficient	بهبور مؤثر
Electric shock	شوک الکتریکی
Electric Starting process	پروسه شروع الکتریکی
Electrical energy	انرژی الکتریکی
Electrical motor	موتور الکتریکی
Electrical shock	برق گرفتگی
Electrician	تکنسین برق (برق کار)
Electrolyte	الکترولیت
Electromagnet	الکترومغناطیس
Electromotive force	نیروی محرکه الکتریکی
Electro technical commission	برق و الکترونیک
Energy losses	تلفات انرژی
Energy meter	کنتور
Equipment	تجهیزات
Equivalent circuit	مدار معادل
ETS Inside	داخل درون ERS
European Home	پروتکل خانه‌های اروپایی
European Installation	سیستم باس نصب اروپایی
European Installation	گذرگاه (مسیر)
Excess	اضافی، فزونی
Expended Load	مصرف کننده
Explosion	انفجار
Factor	عامل، ضریب
Fan	هواکش - پنکه
Fan	فن

لاتین	واژه فارسی
Fault	عیب
Fault detection	تشخیص خطا
Field	میدان
Field current	جریان تحریک
Field winding	سیم پیچ تحریک
Figure	شکل
Fish Tap	فتر سیم کشی
Fixed Tilted Plane	پایه پنل خورشیدی ثابت
Flag	علامت مشخصه
Flammable	قابل اشتعال
Flexible	افشان
Float	شناور بودن
Flush-mounted	توکار
Flux	شار
Flux density	چگالی شار
Force	نیرو
Frequency	فرکانس
Frequency converter	مبدل فرکانس
Front	جلو
Full load	بار کامل
Full-wave rectifier	یکسوکننده تمام موج
Function	عملکرد
Fuse	فیوز
Gateway	درگاه، رابط بین سیستمی
Gee rate	تولیدکردن
Generation	تولید
Generator	ژنراتور
Generator	مولد

لاتین	واژه فارسی
Generic	عمومی
Governor emergency Generator	ژنراتور اضطراری فرمان
graph	گراف، نمودار
Grid tie inverter	اینورتر متصل به شبکه
Ground wire	سیم زمین
Grounding	زمین کردن
Half-wave rectifier	یکسوکننده نیم‌موج
Halogen	هالوژن
Hazards	خطرات
Heat sink	گرماگیر
High voltage	ولتاژ زیاد
High voltage	ولتاژ فشار قوی
Holding clamp	بست مهار نردبان کابل
Hours	ساعات
Housing	محفظه
HP	اسب بخار
HVAC	سرمایش و گرمایش و تهویه مطبوع
Hydro generator	مولد برق آبی
Hysteresis	هیستریزیس - پسماند
Hysteresis losses	حلقه هیستریزیس - تلفات پسماند
Ideal transformer	ترانسفورماتور ایده‌آل
IEC: International	کمیسیون بین‌المللی
Impedance	امپدانس
Impedance	امپدانس - مقاومت ظاهری
Import/Export Ingress protection IP	وارد کردن / بیرون کردن
Impulse relay	رله ضربه‌ای
In phase	هم فاز
Included	شامل شده

لاتین	واژه فارسی
Individual address	آدرس انفرادی
Individual addresses	آدرس اختصاصی
Induce voltage	ولتاژ القایی
Inductance	اندوکتانس، القا کنایی
Inductance	اندوکتانس
Induction	القا
Induction generator	مولد القایی
Induction motor	موتور القایی
Inductor	الفاگر
Industrial	صنعتی
Industrial load	بار صنعتی
Industry	صنعت
Inefficient	غیر مؤثر
Infrared	مادون قرمز
Infrared signal	سیگنال مادون قرمز
Input	ورودی
Inrush current	جریان هجومی
Install	نصب
Installation	تأسیسات
Instantaneous power	توان لحظه‌ای
Insulate	عایق کردن
Insulator	عایق
Intensity	شدت یک المان مانند جریان
Intercom system	سیستم اینترکام ارتباط داخلی
IP Ingress protection	درجه حفاظت
IPXX	کد حفاظت بین‌المللی
Iron bar	میله آهنی
Iron core	هسته آهن

لاتین	واژه فارسی
ISC	پایگاه استنادی علوم جهان اسلام
Joint	اتصال
Junction	انشعاب، اتصال
Kitchen	آشپزخانه
KNX KNX Association	انجمن
KVA	کیلو ولت آمپر
L Line	خط
ladder insid	کابل داخلی
Lag	پس فاز سلفی
Lagging	پس فاز
Lagging power factor	ضریب قدرت پس فاز
Laminate	ورقه ورقه کردن
Laminated core	هسته مورق شده
Lamp	لامپ
Lamp holder	سرپیچ
Leading	پیش فاز
Leading power factor	ضریب قدرت پیش فاز
Leak	سوراخ، نشت
Leak	نشت
Leakage	نشتی
Leakage current	جریان نشتی
Leakage flux	شار پراکندگی
LED	دیود نورافشان
LED Limiting Electric Diode	دیود نورانی
Light	نور، روشنایی
Lighting	روشنایی
Lighting Interface DALI	آدرس دهی دیجیتال
Line coupler LC	اتصال دهنده خط

لاتین	واژه فارسی
Line current	جریان خط
Line voltage	ولتاژ خط
Line Main	خط اصلی
Load	بار
Load	بار - مصرف کننده
Load current	جریان بار
Local Area Network LAN	شبکه محلی
Locked	قفل شده
Locked rotor	رتور قفل شده
Long nose Needle nose Pliers	دم باریک
Loop	حلقه
Loss	اتلاف
Losses	تلفات
Low voltage	ولتاژ فشار ضعیف
Low Voltage Disconnect	نقطه تنظیم قطع
Magnet	آهن ربا
Magnetic	مغناطیسی
Magnetic circuit	مدار مغناطیسی
Magnetic flux	شار مغناطیسی
Magnetize	مغناطیسی کردن
magnetized	مغناطیسی شده
Magnitude	دامنه
MAGNO-Motive Force	نیروی محرکه مغناطیسی
Main line	خط اصلی
Maintain	نگهداری
Manual Datasheet	کتابچه راهنما

لاتین	واژه فارسی
Manual Transfer Switch	کلید انتقال دستی
Maximum power	توان ماکزیمم
Maximum torque	گشتاور ماکزیمم
Maximum-demand control	کنترل پیک بار
MCB main circuit breaker	کلید اصلی
Measuring	اندازه گیری
Mechanical	مکانیکی
Mechanical losses	تلفات مکانیکی
Mercury	جیوه
Metal	فلز
meteo	نرم افزار متئو
Moment of inertia	ممان اینرسی
Motion sensor	حسگر سنسور حرکتی
Motor	موتور
Module	ماژول
Multi meter	مولتی متر
communications media Co	واسط رسانه مخابراتی
MVA	مگا ولت آمپر
N Neutral	(خنثی) نول
Nameplate	پلاک
Negative	منفی
Neutral	خنثی - صفر - نول
Neutral conductor	هادی نول خنثی
No load	بی باری
No load current	جریان بی باری
No load test	آزمایش بی باری
No load voltage	ولتاژ بی باری

لاتین	واژه فارسی
Nuclear	هسته‌ای
Ohm	اهم
communication system	سیستم ارتباطی مخابراتی
One-line Diagram	دیاگرام تک خطی
Open circuit	مدار باز
Open circuit test	آزمایش مدار باز
Open delta	مثلث باز
Open-circuit	مدار باز
Operation and maintenance	عملکرد و نگهداری
Operator	بهره بردار
Optimal	بهینه
Outlet	پریز
Output	خروجی
Over load	اضافه بار یا جریان بیش از حد
Over voltage	اضافه ولتاژ
Panel	تابلو
Panel board	تخته کلید - تخته فیوز - تابلوی برق
PE Protection Earth	حفاظت زمین
Ph	فاز
Phase angle	زاویه فاز
Phase current	جریان فازی
Phase voltage	ولتاژ فازی
Phase indicator	فازمتر
Screwdriver	پیچ گوشتی چهارسو
Phillips Screwdriver	پیچ گوشتی چهارسو
Photo cell	فتوسل - باتری خورشیدی
Photo relay	رله نوری
Photovoltaic	فوتولتاییک خورشید
PIR	حسگر حضور شخص

لاتین	واژه فارسی
PIR passive inferred sensor	سنسور مادون قرمز
Pole	تیر برق
Pole	قطب
Positive	مثبت
Potential	پتانسیل
Power	توان
Power factor	ضریب توان - ضریب قدرت
Power factor correction	اصلاح ضریب قدرت
Power losses	تلفات توان
Power plant	نیروگاه
Power triangle	مثلث توان
Primary	اولیه
Primary winding	سیم پیچ اولیه
Projector	نورافکن
Protect	حفاظت کردن
Protection	حفاظت
Protocol	پروتکل مجموعه قوانین جهت برقراری ارتباط
Pumping	پمپاژ
R.P.M	دور در دقیقه
Radio Frequency	فرکانس رادیویی
Radio remote control	کنترل از راه دور رادیویی
rail mounted devices	قطعات نصب شده روی ریل
Reared current	جریان نامی
Rated power	توان نامی
Rated speed	سرعت نامی
Rated voltage	ولتاژ نامی
Rating	نامی

لاتین	واژه فارسی
RCD	کلید محافظ جان
RCD Residual Current device	تشخیص به وسیله جریان نشتی
RCD residual current device	وسیله تشخیص جریان نشتی
Reactive power	توان غیر حقیقی
Real power	توان حقیقی
Reconnected Risk	اتصال دوباره
Reactance	راکتانس
Rectifier	یکسوکننده
Reflector	منعکس کننده
Regulate	تنظیم کردن
Regulation	تنظیم
Repair	تعمیر
Resistance	مقاومت
RF	فرکانس رادیویی
RGB	سه رنگ قرمز - آبی - سبز
Rotating field	میدان دوار
Rotating flux	شار دوار
Rotor	روتور
Round nose pliers	دم گرد
Safety	ایمنی
Salient pole	قطب برجسته آشکار
Saturation curve	منحنی اشباع
Secondary winding	سیم پیچ ثانویه
Semiconductor	نیمه هادی
Sensor	حسگر
Set Point V D	ولتاژ پایین

لاتین	واژه فارسی
Short circuit	اتصال کوتاه مدار
Short circuit	اتصال کوتاه
Short circuit test	آزمایش اتصال کوتاه
Single phase	تک فاز
Single phase induction motor	موتور القایی تک فاز
Single phase motor	موتور تک فاز
Single phase transformer	ترانسفورماتور تک فاز
Slip	لغزش
Slip ring rotor	روتور دارای حلقه لغزان
Slots	شیارها
Slotted Screwdriver	پیچ گوشتی تخت
Soket (Receptacle)	پریز
Sodium	سدیم
Solar Condition	خورشیدی
Solar energy	انرژی خورشیدی
Solar module	ماژول خورشیدی
Solar Panel	پنل خورشیدی
Solar wiring	سیم کشی خورشیدی
Soldering gun	هویه
Solenoid	سیم پیچ
Solid	تک مفتولی
Spare	برگ رزرو
SPD	برق گیر حفاظتی
Speed regulation	تنظیم سرعت
Squirrel cage rotor	رتور قفس سنجابی
Stall	سکون
Star connection	اتصال ستاره
Starter	راه انداز

لاتین	واژه فارسی
Starting current	جریان راه اندازی
Stator	استاتور
Step-up transformer	مبدل افزایشنده
Stranded	نیمه افشان
Supper Flexible	افشان با انعطاف بالا
Supply	تغذیه
Supporting systems	سیستم‌های نگهدارنده کابل
Surge Protective Devices	برق گیر
Surge Voltage	ولتاژ ضربه‌ای
Switch	کلید
Switch Function	کلید تابعی
Symbols	نماد
Synchronous	همزمانی
Synchronous generator	مولد سنکرون
Synchronous motor	موتور سنکرون
Synchronous speed	سرعت سنکرون
System Protocol EHS	نوعی پروتکل
Tap changer	تغییر دهنده انشعاب
Telephone	تلفن
Temperature	درجه حرارت
Terminal	ترمینال
Terminal voltage	ولتاژ پایانه
Tester Resistance Earth	ارت سنج
Thermal	گرمایی، حرارتی
Three phase	سه فاز
Three phase induction motor	موتور القایی سه فاز
Three phase synchronous generator	مولد سنکرون سه فاز

لاتین	واژه فارسی
Three phase synchronous motor	موتور سنکرون سه فاز
Three phase transformer	ترانسفورماتور سه فاز
Threshold Value	مقدار آستانه
Tools	ابزارها
Torque	گشتاور
Tracer	ردیاب
Transfer Switch	کلید انتقال
Transformation	ترانسفورماتور
Transformers	مبدل
Transmission	انتقال، عبور
Transmission line	خط انتقال
Transmission lines	خطوط انتقال
Transmission path	مسیر انتقال
Transmit	انتقال دادن
tray and ladder	و نردبان کابل
Trip	قطع
Turbo generator	مولد توربینی
Twisted Pair	زوج به هم تابیده شده
Type	نوع
Typical module	ماژول
Ultraviolet	اشعه ماوراءبنفش
Universal motor	موتور یونیورسال
USB USB interfaces	رابط
UV	اشعه فرابنفش
V Curves	منحنی های V
Vector	برداری

واژه فارسی	لاتین
ولتاژ	Voltage
افت ولتاژ	Voltage drop
فازمتر القایی	Voltage Indicator
تنظیم ولتاژ	Voltage regulation
ولت	Volts
وات	Watt
وات متر	Wattmeter
موج	Wave
طول موج	Wave length
شکل موج ها	Waveforms
سیم پیچ	Winding
پرس سرسیم	Wire Crimper
سایز سیم	Wire gauge
سیم لخت کن	Wire Stepper
سیم کشی	Wiring
رتور سیم پیچی شده	wound rotor
کارگاه	Workshop
مدار، بخش، ناحیه	Zone

مجموعه عبارات و اصطلاحات

ولتاژ بالا	HV: HIGH VOLTAGE
حالت آماده بکار	ST-BY: STAND BY
فرستنده / گیرنده	TX/RX: TRANSMITTER/RECEIVER
حذف تداخل امواج راداری	IR: INTERFERENCE REJECTION
پر رنگ نشان دادن اکوی اهداف بزرگ تر	VE: VIDEO EMPHESIZE
نشان دهنده رادری ۳۶۰ درجه	PPI: PLAN POSITION INDICATOR

PM: PERFORMANCE MONITOR	تست کارایی سیستم
IF: INTERMEDIATE FREQUENCY	فرکانس میانی
VRM: VARIABLE RANGE MARKER	نشانگر فاصله متغییر
EBL: ELECTRONIC BEARING LINE	خط سمت الکترونیکی
RM: RELATIVE MOTION	حرکت نسبی
TM: TRUE MOTION	حرکت حقیقی
RDC: RADAR DATA CONVERTOR	مبدل اطلاعات راداری
TCU: TRANSCIEVER CONTROL UNIT	واحد کنترل فرستنده/گیرنده
SPU: SIGNAL PROCESSING UNIT	واحد پردازش سیگنال
TVA: TRIGGER, VIDEO, AZIMUTH	سیگنال های تریگر، ویدئو، سمت
ARPA: AUTOMATIC RADAR PLOTTING AIDE	سامانه ردگیری اهداف راداری خودکار
PRF: PULSE REPITITION FREQUENCY	فرکانس تکرار پالس
PMA: PERFORMANCE MONITOR AMPLI	دامنه تست کارایی
PMV: PERFORMANCE MONITORS VOLTAGE	ولتاژ تست کارایی
AFC: AUTOMATIC FREQUENCY CONTROL	کنترل خودکار فرکانس
CAN: CONTROLLER AREA NETWORK	شبکه کنترلر محلی
CRT: CATHODE RAY TUBE	لامپ اشعه کاتدیک
EPA: ELECTRONIC PLOTTING AID	سامانه پلات الکترونیکی
ECDIS: ELECTRONIC CHART DISPLAY AND INFORMATION	اطلاعات و نشاندهنده نقشه الکترونیکی
FTC: FAST TIME CONSTANT=RAIN CLUTTER	ثابت زمانی سریع = نویز حاصل از باران

GPS: GLOBAL POSITIONING SYSTEM	سامانه موقعیت یاب جهانی
NACOS: NAVIGATION AND COMMAND SYSTEM	سامانه فرماندهی و ناوبری
NMEA: NATIONAL MARINE ELECTRONICS ASSOCIATION	موسسه سامانه‌های الکترونیکی دریایی کشوری
PCB: PRINTED CIRCUIT BOARD	برد مدار چاپی
RKE: REMOTE KEYBOARD ELECTRONICS	صفحه کلید الکترونیکی کنترل از راه دور
RCS: RADAR CROSS SECTION	سطح مقطع راداری
TFT: THIN FILM TRANSISTOR	ترانزیستور ورقه‌ای بسیار نازک
STC: SENSITIVITY TIME CONTROL=SEA CLUTTER	کنترل حساسیت زمانی = نویز حاصل از دریا
VDR: VOYAGE DATA RECORDER	ثبت‌کننده اطلاعات دریانوردی
TCPA: TIME OF CLOSEST POINT APPROACH	زمان نزدیک‌ترین نقطه دسترسی
CPA: CLOSEST POINT APPROACH	نزدیک‌ترین نقطه دسترسی
BCT: BOW CROSS TIME	زمان عبور از دماغه
BCR: BOW CROSS RANGE	فاصله عبور از دماغه

Phet نرم افزار

نرم افزار رایگان Phet نرم افزاری است که در آن آزمایش‌های علوم پایه از جمله مبانی برق به نحوی جالب و بر مبنای آخرین دستاوردهای محققان طراحی و شبیه‌سازی شده است و بر پایه نرم افزارهای فلش و جاوا برنامه‌نویسی و اجرا می‌شود. این نرم افزار به هنرجویان کمک می‌کند تا بتوانند مسائل علمی غیر قابل لمس را در محیطی پویا و با استفاده از گرافیک و کنترل‌های حسی با فشردن دکمه‌های نرم افزاری مشاهده نمایند. در این نرم افزار با تغییر مشخصه‌ها

در آزمایش‌های مختلف می‌توان نتایج را از دیدگاه پژوهشی مستقیماً مطالعه کرد. هنرجویان با استفاده از این نرم افزار درک درست و تصویر ذهنی ماندگارتری از موضوع آموزشی مورد نظر را پیدا می‌کنند. نرم افزار Phet تعاملی است و با ارائه بیش از ۱۲۰ شبیه‌سازی، در زمینه‌های مختلف به درک علمی مفاهیم کمک می‌کند. این نرم افزار بخش فارسی نیز دارد. شکل روبه‌رو نماد دسترسی به سایت نرم افزار Phet و تصویر شبیه‌سازی شده مولد را نشان می‌دهد.



نرم افزار Phet

تبدیل واحدها

جدول ۱- تبدیل واحدها

مقدار ضریب	شکل نمایی ضریب	نام ضریب	حرف اختصاری	چگونگی تبدیل ضرایب
۱۰۰۰۰۰۰۰۰۰۰۰۰	10^{12}	ترا	T	از واحدهای کوچک‌تر به واحدهای بزرگ‌تر در ضرایب دارای توان مثبت ضریب دارای توان منفی تقسیم می‌کنیم.
۱۰۰۰۰۰۰۰۰۰۰	10^9	گیگا	G	
۱۰۰۰۰۰۰۰۰۰	10^6	مگا	M	
۱۰۰۰۰	10^3	کیلو	K	
۱۰۰	10^2	هکتو	H	
۱۰	10^1	دکا	da	
۱	10^0	واحد اصلی		
۰/۱	10^{-1}	دسی	d	
۰/۰۱	10^{-2}	سانتی	c	
۰/۰۰۱	10^{-3}	میلی	m	
۰/۰۰۰۰۱	10^{-4}	میکرو	μ	
۰/۰۰۰۰۰۰۰۰۰۰۱	10^{-9}	نانو	n	از واحدهای کوچک‌تر به واحدهای بزرگ‌تر در ضرایب دارای توان منفی ضریب دارای توان مثبت تقسیم می‌کنیم.
۰/۰۰۰۰۰۰۰۰۰۰۰۰۰۱	10^{-12}	پیکو	p	

مدارهای سری مقاومت‌ها

- ✓ در مدار سری، همواره جریان عبوری از مدار در کلیه نقاط مدار یکسان است.
- ✓ در مدار سری، همواره مقدار مقاومت معادل بیشتر از بیشترین مقاومت موجود در مدار است.
- ✓ برای اندازه‌گیری ولتاژ در مدار، ولت متر به صورت موازی بسته می‌شود.
- ✓ در مدار سری، ولتاژ تغذیه متناسب با مقدار مقاومت‌های مدار بین آنها تقسیم می‌شود.
- ✓ نمونه‌های عملی مدارهای سری.

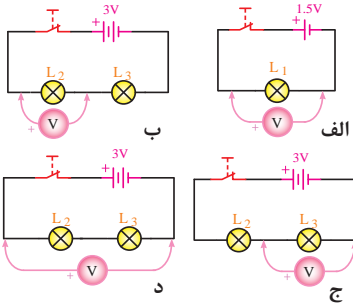

خصوصیات مدار سری

$$I_T = I_{R_1} = I_{R_2} = I_{R_3} = \dots = I_{R_n} \quad (1)$$

$$V = V_{R_1} + V_{R_2} + V_{R_3} + \dots + V_{R_n} \quad (2)$$

اتصال ولت متر به مدار سری

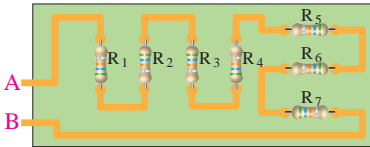

الف) بین نقاط A و B مقاومت‌های R_1 تا R_7 سری شده‌اند.

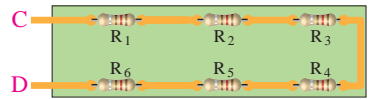

ب) بین نقاط C و D مقاومت‌های R_1 تا R_7 سری شده‌اند.

اتصال ولت متر به مدار سری

مقادیر ولتاژ در مدار سری

$$V_1 = R_1 I_1 \quad \text{ولتاژ دو سر مقاومت } R_1$$

$$V_2 = R_2 I_2 \quad \text{ولتاژ دو سر مقاومت } R_2$$

$$V_3 = R_3 I_3 \quad \text{ولتاژ دو سر مقاومت } R_3$$

$$V_n = R_n I_n \quad \text{ولتاژ دو سر مقاومت } R_n$$

$$V_T = R_T I_T \quad \text{ولتاژ کل مدار}$$

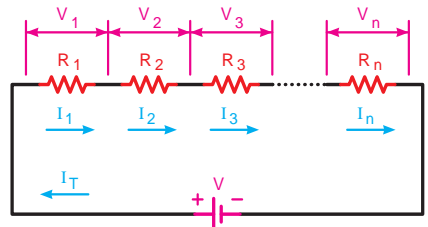

مقادیر ولتاژ در مدار سری

مدارهای موازی مقاومت‌ها

$$\frac{1}{R_T} = \frac{1}{R_1} + \frac{1}{R_2} + \frac{1}{R_3} + \dots + \frac{1}{R_n}$$

✓ در مدار موازی، همواره مقدار مقاومت معادل کمتر از کمترین مقاومت موجود در مدار است.

خصوصیات مدار موازی

$$V = V_{R_1} = V_{R_2} = V_{R_3} = \dots = V_{R_n} \quad (1)$$

$$I_T = I_1 + I_2 + I_3 + \dots + I_n \quad (2)$$

✓ در مدار موازی، ولتاژ تغذیه ارتباطی با مقدار مقاومت‌های مدار ندارد. ولتاژ دو سر مقاومت‌ها همواره برابر با ولتاژ تغذیه است.

✓ در مدار موازی جریان کل برابر با مجموع جریان‌های هر شاخه است.

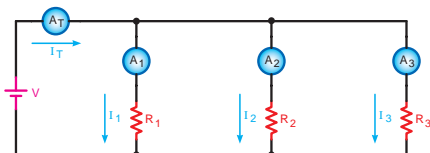

اتصال ولت متر به مدار سری

مقادیر جریان‌ها در مدار موازی

$$I_{A_T} = I_{A_1} + I_{A_2} + I_{A_3} \quad \text{یعنی:}$$

$$I_T = I_1 + I_2 + I_3$$

$$I_1 = \frac{V}{R_1}$$

جریان عبوری از مقاومت R_1

$$I_2 = \frac{V}{R_2}$$

جریان عبوری از مقاومت R_2

$$I_3 = \frac{V}{R_3}$$

جریان عبوری از مقاومت R_3

$$I_n = \frac{V}{R_n}$$

جریان عبوری از مقاومت R_n

$$I_T = \frac{V}{R_T}$$

جریان عبوری از کل مدار

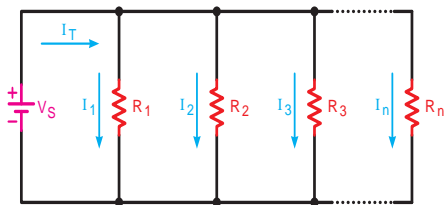

$$\frac{1}{R_T} = \frac{1}{R_1} + \frac{1}{R_2} + \frac{1}{R_3} + \dots + \frac{1}{R_n}$$

مقادیر جریان‌ها در مدار موازی

اتصال سری پیل‌ها

✓ اگر پیل‌ها را طوری به هم وصل کنیم که قطب منفی هر یک به قطب مثبت دیگری اتصال داشته باشد و این روش **اتصال**، تا آخرین پیل ادامه یابد، این نوع اتصال را «اتصال سری» یا موافق پیل‌ها می‌نامند، شکل (۷).

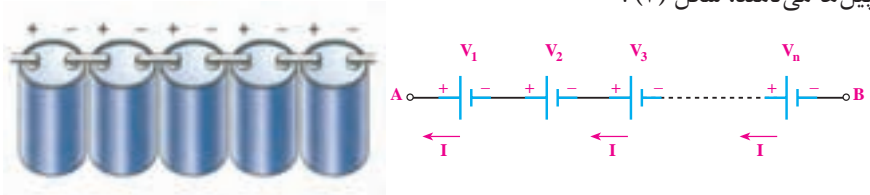

اتصال سری پیل‌ها

✓ جریان عبوری از مدار چند پیل که با هم سری شده‌اند، برای همه پیل‌ها مساوی است.
 ✓ ولتاژ کل پیل‌های سری شکل زیر از رابطه زیر قابل محاسبه است:

$$V_{AB} = V_1 + V_2 + V_3 + \dots + V_n$$

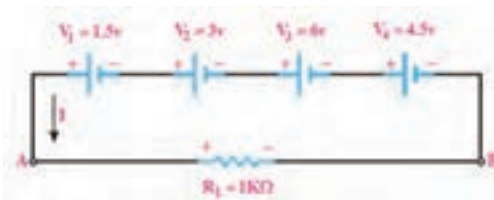

اتصال سری پیل‌ها

مثال: هرگاه چهار باتری مانند شکل زیر به صورت سری موافق به هم وصل شوند، ولتاژ کل مدار چه مقدار و جریان مدار چند آمپر است؟

$$V_{AB} = V_1 + V_2 + V_3 + V_4$$

$$V_{AB} = 1.5 + 3 + 6 + 4.5 = 15 \rightarrow V_{AB} = V_T = 15V$$

$$I = \frac{V_T}{R_1} = \frac{15V}{1K\Omega} = 15mA \rightarrow I = 0.015mA$$

اتصال متقابل (سری مخالف) پیل‌ها

✓ یکی دیگر از روش‌هایی که می‌توان پیل‌ها را به صورت سری به هم اتصال داد، حالت اتصال سری مخالف است. در این روش نحوه اتصال قطب‌های مثبت و منفی پیل‌ها، ترتیب خاصی ندارد و ممکن است قطب‌های هم‌نام به هم وصل شوند یا قطب‌های غیرهم‌نام به یکدیگر اتصال داده شوند. به عبارت دیگر در این نوع اتصال، تعدادی از پیل‌ها به صورت سری مخالف (منفی به منفی و مثبت به مثبت) بسته می‌شوند.



اتصال سری مخالف پیل‌ها

چنانچه بخواهیم برای افزایش ولتاژ یا افزایش جریان چند پیل را به صورت سری یا موازی ببندیم، باید مشخصات پیل‌ها، کاملاً با هم مشابه باشد. در شکل (۹) پیل‌های ۷۱، ۷۲، ۷۴ در یک جهت و پیل‌های ۷۳، ۷۵ در جهت مخالف بسته شده‌اند. در صورتی که ولتاژ هر پیل ۱/۵ ولت باشد ولتاژ معادل $V_{AB} = 1/5$ ولت و نقطه A نسبت به B مثبت است.

■ نرم افزار مولتی سیم

برنامه مولتی سیم در حقیقت یک آزمایشگاه مجهز الکترونیک را به صورت مجازی و گرافیکی روی صفحه مانیتور رایانه در اختیار کاربر قرار می‌دهد. در محیط این نرم‌افزار تمام قطعات اصلی الکترونیک در نوار ابزارهای مختلف تعریف شده است. برای ترسیم نقشه فنی (شماتیک - Schematic) مدار ابتدا قطعات لازم را به ترتیب انتخاب می‌کنید و آنها را به میز کار مجازی (Workbench) انتقال می‌دهید، سپس با تنظیم مشخصه‌های هر یک از قطعات و برقراری اتصال بین آنها با استفاده از موش‌واره، رسم مدار به صورت شماتیک کامل می‌شود. در مرحله بعد دستگاه‌های اندازه‌گیری مناسب را انتخاب و آنها را به نقاط لازم متصل کنید. در مرحله آخر مدار راه‌اندازی شده و به تجزیه و

تحلیل مدار می‌پردازید. دستگاه‌های اندازه‌گیری به صورت گرافیکی و شبیه‌سازی برخی از قطعات به صورت سه‌بعدی (۳D) و دستگاه‌های پیشرفته واقعی مانند مولتی‌متر دیجیتال، فانکشن ژنراتور و اسیلوسکوپ نیز در این نرم‌افزار وجود دارد که سبب جذاب‌تر شدن آن می‌شود. در شکل روبه‌رو محیط این نرم‌افزار را مشاهده می‌کنید. نرم‌افزار مولتی سیم تا حدودی توانایی تحلیل فیزیکی و ریاضی مدارهای الکترونیک و ترسیم مدارهای چاپی را نیز دارد.



نرم‌افزار مولتی سیم

■ کد رنگی مقاومت

کد رنگی مقاومت ۵ نواره.

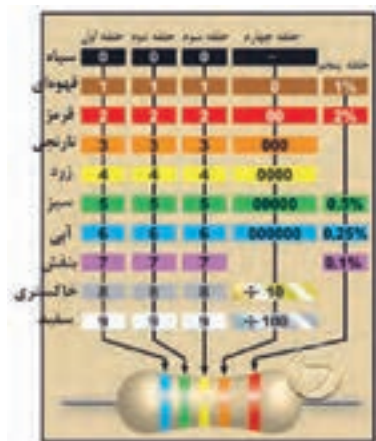

جدول کد رنگی مقاومت ۵ نواره

جدول ۲- درصد خطا

سری استاندارد	درصد خطا
E۶	±۲۰%
E۱۲	±۱۰%
E۲۴	±۵%

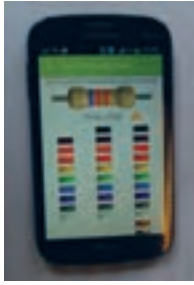

■ نرم افزار اندرویدی الکترونیک نمونه‌ای از صفحه نرم‌افزار الکترودریود ElectroDroid.

نرم‌افزار اندرویدی الکترونیک

■ شکل ظاهری دستگاه مولتی متر

با مراجعه به سایت‌های اینترنتی می‌توانید نمونه‌هایی از دستگاه مولتی‌متر دیجیتال با تعداد ارقام ۵ یا ۶ رقم را بیابید. این مولتی‌مترها کاربردهای متنوعی دارند.

■ مشخصات صفحه (پنل) دستگاه



- ۱ صفحه نمایش LCD
- ۲ کلید انتخاب نوع عملکرد
- ۳ سلکتور انتخاب نوع کمیت و حوزه کار
- ۴ ترمینال ورودی ده آمپری
- ۵ ترمینال‌های ورودی میلی آمپر و آزمایش ترانزیستور، ولتاژ و مقاومت
- ۶ ترمینال‌های ورودی میلی آمپر و آزمایش ترانزیستور، ولتاژ و مقاومت
- ۷ ترمینال‌های ورودی میلی آمپر و آزمایش ترانزیستور، ولتاژ و مقاومت
- ۸ ترمینال ورودی مشترک

■ دکمه‌های فشاری دستگاه



کلید حوزه کار
Range key

کلید حافظه Rel
این کلید اطلاعات را نگه می‌دارد.

کلید انتخاب حوزه کمیت‌های Select

کلید فرکانس و زمان تناوب

کلید بازگشت Reset

دکمه‌های فشاری دستگاه

حالت‌های مختلف سلکتور مولتی متر دیجیتالی

نکته مهم: تعداد دکمه‌ها، سلکتورها، ارقام نمایشگر و محدوده کار انواع مولتی مترها با یک دیگر متفاوت است. بنابراین برای آشنایی با عملکرد دستگاه لازم است دستور کار یا راهنمای کار دستگاه را به‌طور دقیق مطالعه نمایید.



سلکتور مولتی متر دیجیتالی

ورودی‌های مولتی متر دیجیتالی:



ورودی‌های مولتی متر دیجیتالی

اندازه‌گیری مقاومت اهمی با یک نمونه مولتی متر

چون درجه‌بندی صفحه مدرج برای اندازه‌گیری مقاومت اهمی خطی نیست، بنابراین، نحوه خواندن مقدار مقاومت اهمی با آنچه که در مورد نحوه خواندن ولتاژ و جریان گفته شد تفاوت دارد. برای اندازه‌گیری مقاومت باید مراحل زیر را به ترتیب انجام دهید:

- ✓ یک حوزه کار (Range) را به دلخواه توسط کلید سلکتور انتخاب کنید.
- ✓ دو سیم رابط (پروب Probe) اهم‌متر را به هم وصل کنید در این حالت باید مولتی متر صفر را نشان دهد.
- ✓ در صورتی که مولتی متر صفر را نشان ندهد، توسط دکمه تنظیم صفر (Zero Adjust) را فشار دهید تا مولتی متر صفر را نشان دهد. دستگاه آماده اندازه‌گیری است.

■ عملکرد دکمه‌ها و سلکتورهای یک نمونه سیگنال ژنراتور

✓ هدف از بیان شرح دکمه‌ها و سلکتورها صرفاً آشنا نمودن هنرجویان با مشخصات یک نمونه دستگاه سیگنال ژنراتور است. ضرورت دارد هنرجویان همواره با استفاده از راهنمای کاربرد دستگاه موجود در آزمایشگاه، چگونگی کاربرد آن را بیاموزند.

✓ دکمه‌ها، کلیدها و سلکتورهای یک نمونه دستگاه سیگنال ژنراتور مانند شکل‌های زیر شماره گذاری و عملکرد آنها شرح داده شده است. دکمه‌ها، کلیدها و سلکتورهای سایر دستگاه‌ها نیز شبیه همین دستگاه است. مطالب را به دقت مطالعه کنید تا بتوانید به راحتی با دستگاه کار کنید.

✓ **کلید خاموش – روشن OFF/ ON**: توسط این کلید دستگاه را خاموش یا روشن می‌کنید.

✓ **شکل موج Waveform**: توسط این کلید می‌توانید شکل موج مربعی یا سینوسی را انتخاب کنید. قسمتی از راهنمای کاربرد یک نمونه دستگاه سیگنال ژنراتور AF را به زبان اصلی ملاحظه می‌کنید.



✓ **دامنه Amplitude**: این ولوم دامنه سیگنال خروجی را بین حداقل و حداکثر تنظیم می‌کند و با سلکتور دوار شماره ۴ در ارتباط است.

✓ **کاهش دهنده یا Attenuator**: در شکل زیر این کلید را مشاهده می‌کنید. این سلکتور دارای درجه بندی بر حسب دسی بل (db) است. چنانچه کلید شماره ۴ روی صفر دسی بل (0 db) باشد هیچ تضعیفی در دامنه تولید شده توسط سیگنال ژنراتور صورت نمی‌گیرد و سیگنال عیناً در خروجی ظاهر می‌شود. در صورتی که این سلکتور روی عدد ۱۰ قرار گیرد دامنه خروجی $\frac{1}{3}$ و اگر روی عدد ۲۰ قرار گیرد دامنه خروجی به اندازه $\frac{1}{10}$ ضعیف می‌شود. سایر حالات به شرح زیر است:



■ تضعیف با ضریب $\frac{1}{30}$ ~ -۳۰db

■ تضعیف با ضریب $\frac{1}{100}$ ~ -۴۰db

■ تضعیف با ضریب $\frac{1}{300}$ ~ -۵۰db

علامت منفی نشان می‌دهد که سیگنال خروجی

کاهش می‌یابد.

سلکتور دوار انتخاب ضریب کاهش دامنه

این ضرایب برای دستگاه‌های مختلف متفاوت است ولی اغلب تضعیف $\frac{1}{3}$ و $\frac{1}{10}$ و $\frac{1}{100}$ متداول است و مورد استفاده قرار می‌گیرد.



صفحه مدرج انتخاب فرکانس

✓ **صفحه مدرج انتخاب فرکانس:** این دکمه به صورت ولوم کار می‌کند و روی آن یک صفحه مدرج قرار دارد. توسط این صفحه مدرج مقدار فرکانس بین ۱ تا ۱۰۰ انتخاب می‌شود. در شکل روبه‌رو این صفحه مدرج را مشاهده می‌کنید.

✓ **کلیدهای انتخاب ضریب فرکانس (RANGE):** مجموعه کلیدهای شماره ۶، ضریب فرکانس اعداد صفحه مدرج شماره ۵ را تعیین می‌کنند. این کلیدها را در شکل زیر مشاهده می‌کنید. با ضرب عدد انتخاب‌شده توسط کلید شماره ۵ در عدد ضریب انتخاب‌شده روی کلید شماره ۶، مقدار فرکانس موج انتخابی به دست می‌آید. به عنوان مثال اگر کلید حوزه کار روی $100 \times$ و عدد صفحه مدرج ۳۰ انتخاب شده باشد، فرکانس خروجی دستگاه برابر $3000 \text{ Hz} = 100 \times 30$ یعنی ۳KHz خواهد بود.

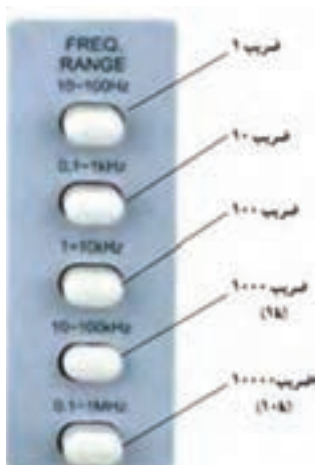

کلیدهای حوزه کار یا رنج فرکانس



کلیدهای حوزه کار یا رنج فرکانس

کلید حوزه کار (رنج) نمونه دیگر سیگنال ژنراتور را در شکل صفحه بعد مشاهده می‌کنید. این ضرایب برای هر دستگاه متفاوت است.

✓ **ترمینال خروجی (OUTPUT):** از این پایانه می‌توان سیگنال خروجی را دریافت کرد. برای این مدل دستگاه حداکثر ولتاژ خروجی در حالتی که بار به آن اتصال ندارد حدود ۲۴ ولت پیک و مقاومت داخلی (امپدانس) آن ۶۰۰ اهم است. این مشخصات در راهنمای کاربرد دستگاه قید می‌شود.

■ آشنایی با یک نمونه سیگنال ژنراتور با شمارنده دیجیتالی
 ✓ در شکل‌های زیر صفحه جلو و پشت (PANEL) یک نمونه سیگنال ژنراتور با شمارنده دیجیتالی را مشاهده می‌کنید.

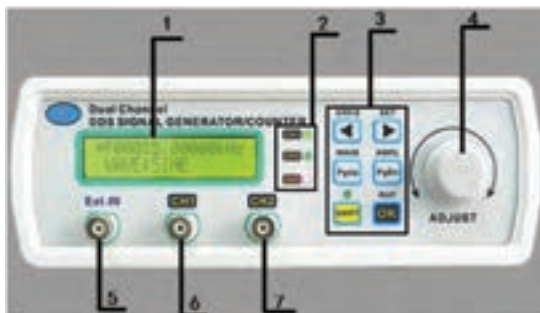

پانل روی دستگاه



پانل پشت دستگاه

✓ در شکل زیر قاب (پانل) جلو و پشت نمونه‌ای از سیگنال ژنراتور دیجیتالی را مشاهده می‌کنید. اطلاعات مربوط به عملکرد دکمه‌ها و ولوم‌ها به زبان اصلی آورده شده است.



پانل رو و پشت دستگاه

شرح عملکرد کلیدها و ولوم‌های یک نمونه فرکانس متر دیجیتالی :

برای کارکردن با فرکانس متر دیجیتالی باید راهنمای کاربرد آن را مورد مطالعه قرار دهید. کار تعدادی از دکمه‌های یک نمونه از فرکانس متر که از زبان اصلی به فارسی برگردانده شده است به شرح زیر است.



برخی دکمه‌های فرکانس متر دیجیتالی

۱ دکمه روشن - خاموش (ON- OFF)

۲ Reset : با فشار دادن این دکمه، دستگاه به حالت

پیش تنظیم اولیه برمی گردد.

۳ با فشار دادن این دکمه، فرکانس موج داده شده به

ورودی A اندازه گیری می شود.

۴ با فشار دادن این دکمه، زمان تناوب موج داده شده

به ورودی A اندازه گیری می شود.

۵ با فشار این دکمه، فرکانس موج داده شده به

ورودی B اندازه گیری می شود.

۶ با فشار این دکمه، دستگاه به عنوان شمارنده عمل

می کند.

۷ فیلتر پایین گذر (LPF): برای اندازه گیری فرکانس های کمتر از ۱۰۰ کیلوهرتز این دکمه فشرده

می شود.

۸ کار دکمه تضعیف (ATT): در صورتی که این کلید آزاد باشد، ولتاژ ورودی عیناً وارد دستگاه

می شود. چنانچه کلید را فشار دهیم، سیگنال ورودی با ضریب $\frac{1}{20}$ تضعیف شده و وارد

دستگاه می شود.



۹ کار دکمه COUP-DC-AC: اگر سیگنال مورد

اندازه گیری دارای جزء DC باشد، باید این کلید

را فشار دهیم تا در داخل قرار گیرد. اگر سیگنال

مورد اندازه گیری فقط دارای جزء AC باشد،

کلید در حالت بیرون قرار می گیرد. شکل روبه رو

این کلیدها را نشان می دهد.

شرح عملکرد دکمه‌ها و ولوم‌ها و سلکتورهای

یک نمونه اسیلوسکوپ: برای کار با اسیلوسکوپ و

ظاهر نمودن موج پایدار روی صفحه نمایش آن، باید

بتوانید به راحتی با دکمه‌ها و ولوم‌ها و سلکتورهای

دستگاه کار کنید. لذا توصیه می شود مطالب مطرح شده

را به دقت مطالعه کنید و در خلال کار با اسیلوسکوپ

آنها را به کار بگیرید. دکمه‌ها و ولوم‌ها و سلکتورها یک

نمونه اسیلوسکوپ مانند شکل روبه رو شماره گذاری

شده‌اند. صرفاً به منظور آشنایی هنرجویان به شرح

عملکرد هر مورد می پردازیم. برای کار با اسیلوسکوپ

لازم است حتماً از راهنمای کاربرد آن استفاده کنید.

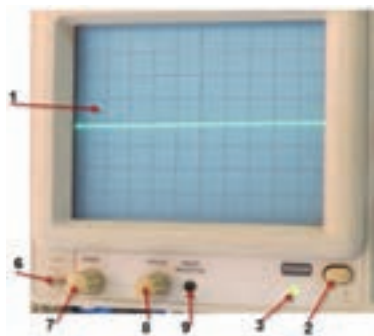

- ۱ **صفحه نمایش (Display):** صفحه نمایش محل ترسیم شکل موج‌ها است.
- ۲ **کلید روشن - خاموش (Power ON-OFF):** با فشردن این کلید ولتاژ به دستگاه می‌رسد و LED (شماره ۳) را روشن می‌کند به این ترتیب از برقراری جریان الکتریکی در دستگاه اطمینان حاصل می‌کنیم.

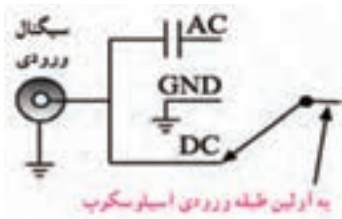

ورودی کانال ۱



مکان بین فلزی



- ۳ **ترمینال ورودی کانال یک (CH-1):** این ترمینال به صورت BNC مادگی برای اتصال سیگنال ورودی است. شکل روبه‌رو ورودی کانال ۱ را نشان می‌دهد.
- ۴ **کلید AC-DC-GND:** این کلید مسیر سیگنال ورودی را به مدارهای اسیلوسکوپ تعیین می‌کند. اگر کلید در حالت DC قرار داده شود، سیگنال ورودی به‌طور مستقیم وارد اسیلوسکوپ می‌شود. به عبارت دیگر اگر سیگنال ورودی DC باشد یا جزء DC داشته باشد، مستقیماً وارد اسیلوسکوپ شده و روی صفحه نمایش ظاهر می‌شود. شکل روبه‌رو مدار این بخش را نشان می‌دهد.
- اگر کلید AC-DC-GND در وضعیت AC قرار گیرد، در مسیر ورودی مدار اسیلوسکوپ یک خازن قرار می‌گیرد. این خازن مانع عبور جریان DC به ورودی اسیلوسکوپ می‌شود. در این حالت فقط سیگنال AC وارد مدار شده و روی صفحه نمایش ظاهر می‌شود. چنانچه کلید در وضعیت مشترک با زمین (GND) قرار گیرد، ارتباط ترمینال ورودی با مدار داخلی اسیلوسکوپ قطع می‌شود و سیگنال ورودی نمی‌تواند وارد مدار داخلی اسیلوسکوپ شود.
- ۵ **ولتاژ مربعی کالیبره:** از طریق این پین فلزی (زایده) می‌توان ولتاژ مربعی کالیبره شده با دامنه $2V_{pp}$ و فرکانس 1 KHZ را دریافت کرد. از این سیگنال می‌توان برای تست صحت عملکرد دستگاه و تنظیم آن استفاده کرد. شکل روبه‌رو مکان پین فلزی را روی اسیلوسکوپ نشان می‌دهد.
- ۶ **ولوم روشنایی (INTEN):** به کمک این ولوم می‌توان نور اشعه را روی صفحه‌نمایش تنظیم کرد.
- ۷ **ولوم کانونی (FOCUS):** به کمک این ولوم می‌توان اشعه را تا حد ممکن کانونی کرد. اشعه باید فوق‌العاده باریک (SHARP) باشد. شکل روبه‌رو این ولوم‌ها را نشان می‌دهد.

۸ پتانسیومتر تنظیم خط روشن (Trace Rotation): با این پتانسیومتر می توان خط روشن را دقیقاً به موازات خط افقی مدرج روی صفحه حساس تنظیم کرد. چنانچه مانند شکل زیر این خط تنظیم نباشد می توان به کمک یک پیچ گوشتی ظریف و کوچک تنظیم را انجام داد.

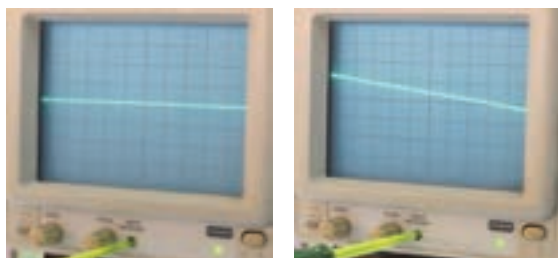

ب

الف

۹ ولوم موقعیت عمودی (Position \blacktriangle): با این ولوم محل اشعه در جهت عمودی تنظیم می شود.

۱۰ کلید سلکتور (VOLT/DIV): این سلکتور مربوط به تقسیم بندی ولتاژ در جهت قائم است. هنگامی که این سلکتور روی یکی از تقسیمات مثلاً 50 MV/DIV قرار می گیرد، هر یک از خانه های تقسیم بندی عمودی روی صفحه نمایش به منزله 50 میلی ولت است.

۱۱ ولوم تغییرات برای کالیبره کردن (VAR=VARIABLE): این ولوم برای کالیبره کردن دستگاه (CAL) به کار می رود یعنی اگر آن را در خلاف حرکت عقربه های ساعت بچرخانیم، درجه بندی از تنظیم خارج می شود. اندازه گیری صحیح زمانی صورت می گیرد که این ولوم تا به انتها در جهت عقربه های ساعت گردانده شود.

شکل زیر موقعیت این ولوم را روی صفحه اسیلوسکوپ نشان می دهد.



تمرین: با توجه به کلید Volt/ Div و موج ظاهر شده روی صفحه نمایش شکل زیر دامنه قله تا قله (Peak to Peak) موج را محاسبه کنید. ولت متر AC چند ولت را نشان می دهد؟

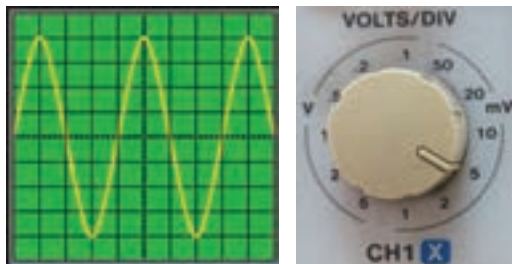

کلید Volt/ Div و موج روی صفحه نمایش

(عدد کلید سلکتور VOLT/DIV) × (تعداد خانه های عمودی قله تا قله) = VPP

$$VPP = 8 \times 5 = 40 \text{ m Volt} \quad V_{\text{eff}} = \frac{VPP}{2\sqrt{2}} = \frac{40}{2/1.41} = 14.14 \text{ mVolt}$$

✓ **کلید MODE**: روی صفحه جلویی (پانل) اسیلوسکوپ های دو کاناله کلیدی (مانند شکل زیر) برای نمایش سیگنال یک کانال یا سیگنال هر دو کانال به طور هم زمان وجود دارد که به شرح عملکرد وضعیت های این کلیدها می پردازیم.



✓ **CH1**: اگر کلید در این حالت قرار گیرد، فقط سیگنال اعمال شده به کانال ۱ (X) روی صفحه ظاهر می شود و کانال ۲ قطع است.

✓ **CH2**: در صورت قرار گرفتن کلید در این حالت، فقط سیگنال اعمال شده به کانال ۲ (Y) روی صفحه حساس ظاهر می شود و کانال ۱ قطع است.

✓ **DUAL**: با قرار گرفتن کلید در این حالت، هر دو سیگنال اعمال شده به کانال ۱ و ۲ به طور هم زمان نشان داده می شوند. شکل صفحه بعد دو موج سینوسی و مربعی را روی صفحه نمایش نشان می دهد.

✓ **ADD**: در این حالت، دو سیگنال کانال ۱ و ۲ که روی صفحه حساس ظاهر شده اند با یکدیگر جمع لحظه ای می شوند.

شکل ۳۸ جمع لحظه ای دو سیگنال مربعی و سینوسی را پس از فشردن کلید ADD نشان می دهد.



جمع لحظه‌ای دو موج



موج سینوسی و مربعی

✓ **CHOP**: اگر کلید در حالت CHOP باشد، سیگنال کانال ۱ و سیگنال کانال ۲ به طور همزمان به صورت شکل موج‌های قطعه‌قطعه شده (Chopping) روی صفحه حساس ظاهر می‌شوند.

✓ **CH2 Inv**: با فشردن این کلید سیگنال مربوط به کانال ۲ که روی صفحه حساس ظاهر شده است ۱۸۰ درجه اختلاف فاز می‌یابد و معکوس می‌شود. شکل زیر این کلیدها را نشان می‌دهد.



بخش افقی

در شکل روبه‌رو ولوم‌ها و کلیدهای کنترل قسمت افقی اسیلوسکوپ (Horizontal) را مشاهده می‌کنید. عملکرد هر کلید و ولوم به این شرح است.



۱۲ **ولوم موقعیت افقی (Position ◀▶)**: با این ولوم محل اشعه در جهت افقی تنظیم می‌شود.

۱۳ **کلید زمان بر قسمت (Time/DIV)**: این کلید مربوط به تقسیم‌بندی زمان در جهت افقی است. هنگامی که سلکتور Time/DIV روی یکی از تقسیمات، مثلاً ۰/۵ میلی‌ثانیه قرار می‌گیرد، هر یک از تقسیمات صفحه نمایش در جهت افقی معادل ۰/۵ میلی‌ثانیه است. یعنی اگر یک سیکل موج در جهت افقی به اندازه ۴ خانه منحرف شود، زمان تناوب $T = 4 \times 0.5 = 2 \text{ ms}$ است.

کلیدها و ولوم‌های بخش افقی

۱۲ ولوم تغییرات زمان برای کالیبره کردن (SWP.VAR): این ولوم برای کالیبره کردن زمان به کار می‌رود و باید تا به انتها در جهت عقربه‌های ساعت چرخانده شود تا اندازه‌گیری زمان به طور صحیح صورت گیرد.

تمرین: با توجه به کلید **Time / DIV** و موج مربعی شکل زیر، زمان تناوب و فرکانس موج را محاسبه کنید.

$T = (\text{عدد کلید سلکتور TIME/DIV}) \times (\text{تعداد خانه‌های افقی یک سیکل})$

$$T = 4 \times 0.2 = 0.8 \mu\text{m sec} \quad F = \frac{1}{T} = \frac{1}{8 \times 10^{-4}} = \frac{10000}{8} = 1250 \text{ HZ}$$

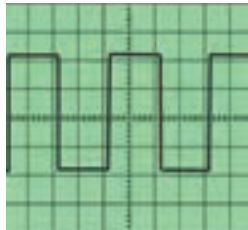

۱۵ کلید SWP.UNCAL: وقتی این کلید فشرده شود، زمان جاروب افقی کم‌تر از مقدار واقعی نشان داده می‌شود. زمان جاروب افقی وقتی صحیح است که این کلید فشرده نشود.

۱۶ MAGx10: وقتی این کلید فشرده شود، زمان تناوب موج ۱۰ برابر بزرگتر می‌شود.

کلیدهای منابع تریگر (Trigger)

تریگر در لغت آتش کردن یا تحریک کردن معنی شده است. زمانی سیگنال روی صفحه اسیلوسکوپ به صورت ثابت ظاهر می‌شود که موج قسمت عمودی (موج ورودی کانال ۱ یا کانال ۲) با موجی که در داخل اسیلوسکوپ به صفحات انحراف افقی اعمال می‌شود (موج دندانه اره‌ای یا **RAMP**) هم‌زمان باشد. این حالت زمانی اتفاق می‌افتد که کلیدها و ولوم‌های مدار هم‌زمانی یا تریگر به درستی تنظیم شده باشند. در شکل روبه‌رو کلیدها و ولوم‌های این بخش را ملاحظه می‌کنید.

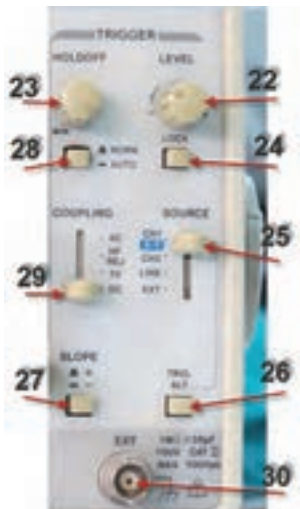

۱۷ LEVEL: از این ولوم برای ایجاد موجی هماهنگ و پایدار روی صفحه نمایش استفاده می‌شود. اگر موج روی صفحه نمایش در جهت افقی حرکت دارد و ثابت نیست، به کمک این ولوم می‌توان موج را ثابت نگه داشت.

در ضمن شروع حرکت موج با شیب مثبت (به سمت بالا) و یا با شیب منفی (به سمت پایین) توسط این ولوم تنظیم می‌شود. در شکل‌های زیر ولوم LEVEL شروع موج با سطح مثبت را نشان می‌دهد.

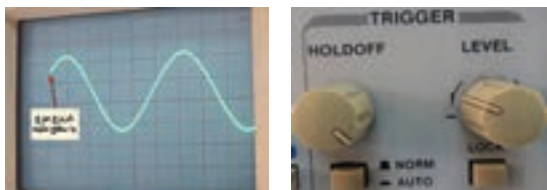

۱۸ HOLDOFF: وقتی شکل موج سیگنال جمع شده و ولوم LEVEL به تنهایی نمی‌تواند موج را روی صفحه پایدار کند، از این ولوم استفاده می‌شود.

۱۹ LOCK: با فشردن این کلید، ولوم LEVEL قفل می‌شود و عمل نمی‌کند لذا تنظیم دستی سطح تریگر انجام نمی‌گیرد و سطح تریگر به‌طور خودکار در مقدار مطلوب نگه داشته می‌شود.

۲۰ SOURCE: برای هماهنگی بین موج صفحات انحراف افقی (موج دنداناره اره‌ای یا RAMP) با موجی که می‌خواهیم روی صفحه نمایش به صورت پایدار ظاهر شود، باید فرمان هماهنگی با انتخاب وضعیت‌های صحیح کلید SOURCE صورت گیرد. با انتخاب صحیح، سطح تریگر به‌طور خودکار در مقدار مطلوب نگه داشته می‌شود. شکل زیر وضعیت‌های کلید SOURCE را نشان می‌دهد.

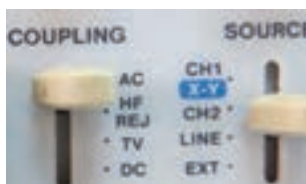

وضعیت‌های کلید منابع تریگر

- ✓ ۱- CH₁: با استفاده از این حالت، همزمانی با سیگنال کانال ۱ انجام می‌گیرد.
- ✓ ۱- CH₂: با استفاده از این حالت، همزمانی با سیگنال کانال ۲ انجام می‌گیرد.
- ✓ EXT: وقتی کلید منبع تریگر در حالت EXT (خارجی = EXTERNAL) قرار می‌گیرد، منبع تریگر داخلی (موج دنداناره اره‌ای صفحات انحراف افقی) قطع می‌شود و باید از طریق ترمینال نشان داده شده در شکل زیر سیگنال تریگر را به اسیلوسکوپ اعمال کنیم.





TRIG ALT ۲۱: وقتی کلید MODE روی DUAL یا ADD قرار دارد و کلید SOURCE روی ۱-CH یا ۲-CH قرار داده می‌شود، باید دکمه TRIG ALT را بفشاریم. در این حالت عمل هماهنگی به تناوب با کانال ۱ و کانال ۲ انجام می‌گیرد و موج‌ها به صورت پایدار روی صفحه نمایش ظاهر می‌شوند. شکل روبه‌رو موقعیت کلید TRIG ALT را روی اسیلوسکوپ نشان می‌دهد.

SLOPE +/- ۲۲: این دکمه شیب سیگنال تریگر را در عمل هماهنگی انتخاب می‌کند.

(+): زمانی که سیگنال تریگر شیب مثبت را طی می‌کند، عمل هماهنگی اتفاق می‌افتد.

(-): زمانی که سیگنال تریگر شیب منفی را طی می‌کند، عمل هماهنگی اتفاق می‌افتد. لذا انتخاب +، سیگنال روی صفحه حساس را مانند شکل روبه‌رو با شیب مثبت و انتخاب -، سیگنال روی صفحه حساس را مانند شکل زیر با شیب منفی ظاهر می‌کند.

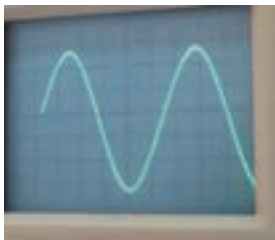

NORM-AUTO ۲۳: در مدارهای الکترونیکی اسیلوسکوپ، قسمتی وجود دارد که می‌تواند وجود یا عدم وجود سیگنال ورودی را تشخیص دهد. اگر این کلید در حالت AUTO باشد، همواره سیگنال روی صفحه حساس وجود دارد. حتی اگر سیگنال به ورودی ۱-CH یا ۲-CH وصل نباشد، جاروب افقی به صورت متناوب انجام می‌گیرد و یک خط افقی روی صفحه نمایش ظاهر می‌شود. اگر کلید روی حالت NORM قرار گیرد، زمانی سیگنال روی صفحه حساس نقش می‌بندد که اولاً سیگنال ورودی وجود داشته باشد، ثانیاً موج تریگر (موج دنداناره‌ای صفحات انحراف افقی) هماهنگ باشد. در غیر این صورت هیچ موجی روی صفحه نمایش ظاهر نمی‌شود.



COUPLING ۲۴: این کلید شیوه اتصال (کوپلینگ) بین منبع سیگنال تریگر و مدار تریگر را انتخاب می‌کند. شکل زیر وضعیت‌های کلید COUPLING را نشان می‌دهد.

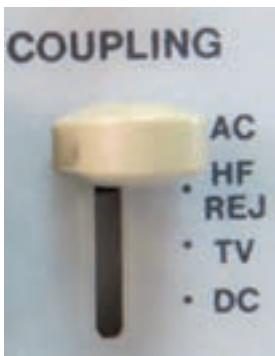

AC: کوپلاژ AC

DC: کوپلاژ DC

HF-REJ: در این حالت مؤلفه فرکانس بالای مزاحم در موج ورودی که روی موج اصلی سوارند و مانع عمل تریگر می‌شوند، حذف شده و سپس عمل تریگر انجام می‌گیرد.

TV: در این حالت عمل تریگر توسط سیگنال‌هایی از بخش‌های افقی و عمودی تلویزیون صورت می‌گیرد.

وضعیت‌های کلید کوپلینگ

۲۴ کلید در وضعیت X-Y: یکی دیگر از کلیدهای نسبتاً پُر کاربرد در اسیلوسکوپ، وضعیت X-Y است (شکل زیر). در صورتی که کلید در این وضعیت قرار گیرد، ارتباط موج دندانه اره‌ای با صفحات انحراف افقی قطع می‌شود و محور زمان در اسیلوسکوپ تشکیل نمی‌شود. در این حالت سیگنال‌های اعمال شده به کانال ۱ (X) و کانال ۲ (Y) به‌طور مستقیم به صفحات انحراف افقی و قائم متصل می‌شوند. از حالت X-Y می‌توان برای نمایش منحنی مشخصه ولت آمپر عناصر نیمه هادی مانند دیود و ترانزیستور و تعیین اختلاف فاز بین دو موج و برخی موارد دیگر استفاده کرد.



موقعیت کلید x-y

جریان مجاز سیم‌ها



مهم‌ترین نکته‌ای که برای انتخاب سطح مقطع سیم مناسب مورد توجه قرار می‌گیرد جریان مجاز سیم است.

جریان مجاز: مقدار جریانی است که در یک شیفت کاری اگر از سیم عبور کند هادی سیم بیش از حد مجاز گرم نشده و تغییراتی در مشخصات سیم ایجاد نگردد. تغییرات در سیم می‌تواند آب شدن و شکنندگی عایق، تغییرات سطح مقطع سیم در اثر حرارت، خوردگی سیم، کاهش طول عمر سیم و... باشد.

در صورتی که سیم مورد نیاز به‌طور صحیح و مناسب انتخاب نگردد علاوه بر اشکالات ذکر شده در بالا، عبور جریان بیش از حد مجاز از سیم باعث افزایش درجه حرارت سیم گشته و احتمال آتش‌سوزی را به همراه خواهد داشت که می‌تواند خسارات زیادی به تأسیسات الکتریکی و بقیه سیستم‌ها وارد نماید. جدول زیر جریان مجاز سیم‌های تأسیسات الکتریکی را با توجه به گروه‌بندی سیم‌ها و جریان فیوز نشان می‌دهد.

برای انتخاب سیم مناسب باید به نکات زیر توجه کرد.

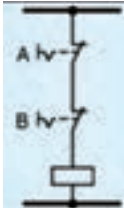
- ۱ محل و نوع نصب و کاربرد آن مطابق جدول (مشخصات انواع سیم‌ها) برای تعیین نوع سیم؛
- ۲ جریان مجاز سیم با توجه به جدول زیر جهت تعیین سطح مقطع سیم؛
- ۳ درجه حرارت محیطی که سیم نصب خواهد شد؛ برای تعیین ضریب تصحیح جریان مجاز؛
- ۴ در نظر گرفتن افت ولتاژ مجاز اگر برای فواصل طولانی استفاده می‌شود؛
- ۵ انتخاب فیوز مناسب برای حفاظت در مقابل اتصال کوتاه؛
- ۶ تعداد سیم‌هایی که در داخل یک لوله قرار می‌گیرند؛
- ۷ رعایت گروه‌بندی سیم‌ها؛

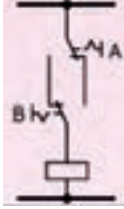
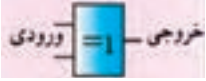
NOR	ورودی	خروجی				
	A	B				F
	۰	۰				۱
	۰	۱				۰
	۱	۰				۰
۱	۱	۰				
XOR	ورودی	خروجی				
	A	B				F
	۰	۰				۰
	۰	۱				۱
	۱	۰				۱
۱	۱	۰				

کاربری سیستم اتوپایلوت

نمایی کلی از CONTROL PANEL مربوط به سیستم اتوپایلوت AP500 در شکل زیر آورده شده است که به اختصار به شرح کاربری آن می پردازیم:

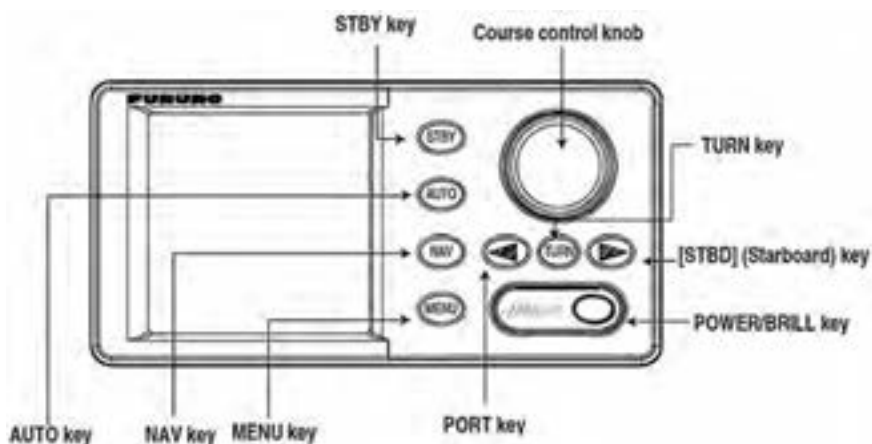

نمایی از CONTROL PANEL سیستم اتوپایلوت AP500

روشن و خاموش کردن سیستم

جهت روشن کردن سیستم کلید (POWER/BRILL) را فشار می‌دهیم و با شنیدن صدای beep سیستم روشن می‌شود که در حالت Startup، نمایشگر، اطلاعاتی که در شکل زیر آورده شده است را نشان می‌دهد:

جهت خاموش کردن سیستم نیز می‌توان با فشردن و نگه داشتن آن به مدت ۵ ثانیه سیستم را خاموش کرد.

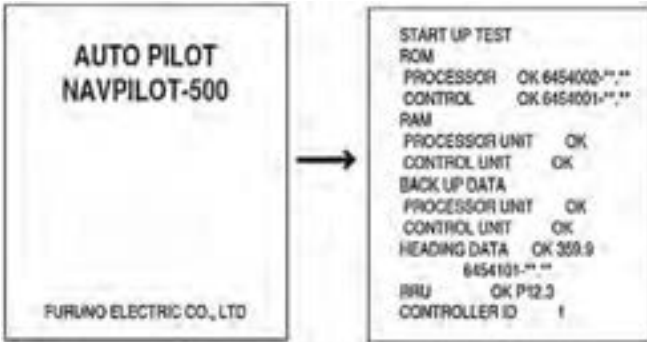

حالت Startu سیستم اتوپایلوت AP500

تنظیم روشنای و Contrast

با فشار کلید (POWER/BRILL) بر روی نمایشگر شکل زیر نمایش داده می‌شود. سپس با استفاده از کلید course control گزینه‌های contrast یا Brilliance را انتخاب می‌کنیم و با کلیدهای [PORT] یا [STBD] تنظیمات مورد نظر را اعمال می‌کنیم.

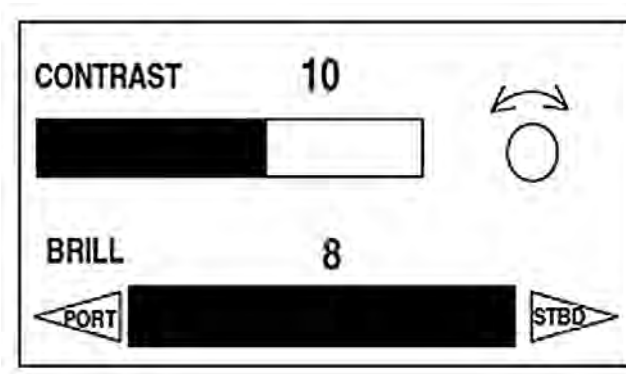

نمایش تنظیمات contrast یا Brilliance سیستم اتوپایلوت AP500

نمایشگر

انتخاب مد نمایشگر

همان‌طور که در شکل صفحه بعد نشان داده شده است چهار نوع مد نمایش وجود دارد که جهت انتخاب آنها می‌توان با استفاده از کلیدهای (AUTO, NAV or STBY) حالت‌های مختلف را انتخاب نمود.

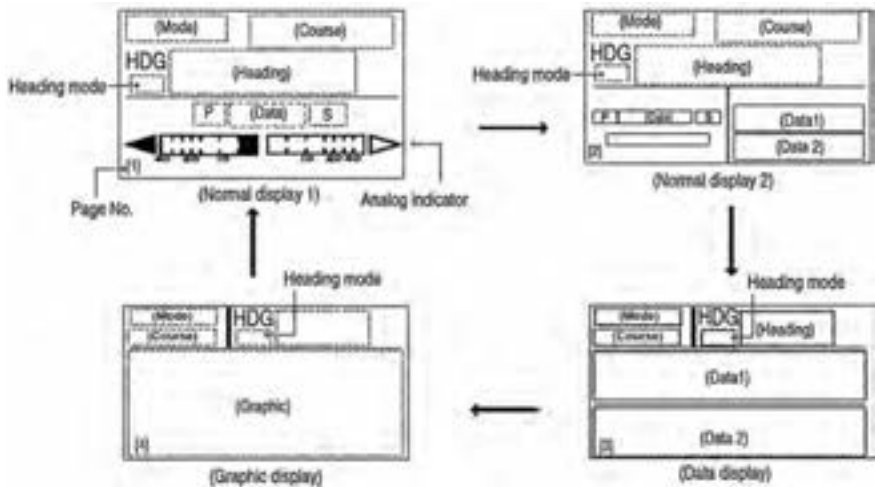

مدهای نمایش سیستم اتوپایلوت AP500

انتخاب اطلاعات نشان داده شده بر روی صفحه نمایش و اطلاعات گرافیکی در حالت STBY می‌توان اطلاعاتی را که می‌خواهید نمایش دهید انتخاب نمایید و این نمایش می‌تواند به صورت گرافیکی و یا دیجیتال نمایش داده شود. (شکل‌های زیر به صورت نمونه آورده شده است)

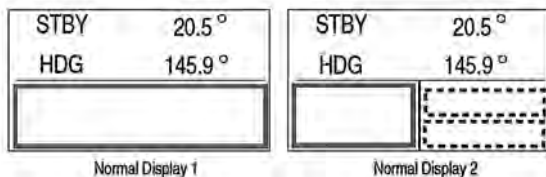

شکل ۵

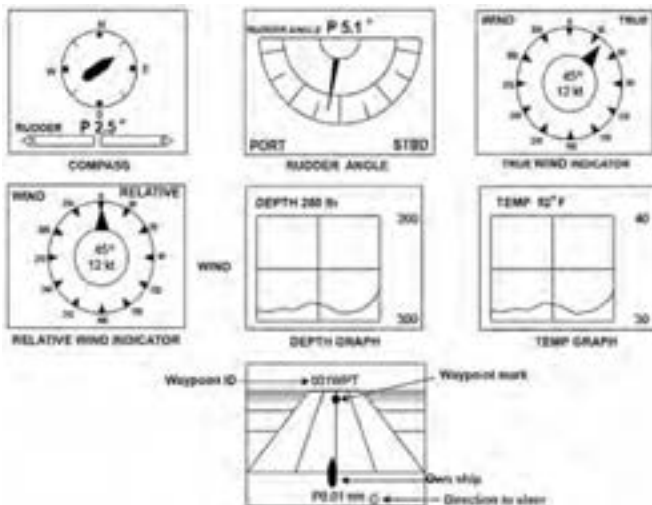

نمایش گرافیکی و یا دیجیتال در سیستم اتوپایلوت AP500

مدهای فرمان

مدهای فرمان در این سیستم شامل:

STBY(manual), AUTO, NAV, TURN, REMOTE و DODGE می باشد که برای انتخاب STBY mode می توان با فشار کلید این حالت را انتخاب نمود. در شکل روبه رو نمایشی از مد STBY mode آورده شده است.

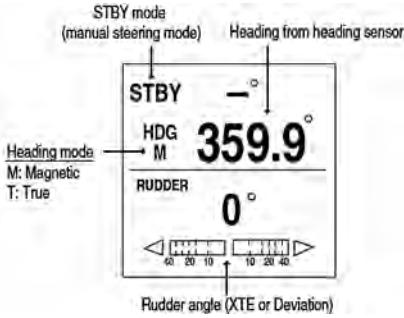

نمایشی از مد edom YBTS در سیستم اتوپایلوت AP500

برای انتخاب AUTO mode می توان با فشار کلید AUTO این حالت را انتخاب نمود (شکل روبه رو) که با انتخاب این مد شناور به سمتی که توسط اپراتور تنظیم شده است به صورت خودکار حرکت می کند.



نمایشی از مد edom OTUA در سیستم اتوپایلوت AP500

برای انتخاب NAV mode می توان با فشار کلید NAV این حالت را انتخاب نمود (شکل زیر) که با انتخاب این مد شناور، اطلاعات از GPS/ Plotter دریافت و به صورت خودکار به سمت مورد نظر حرکت می کند.

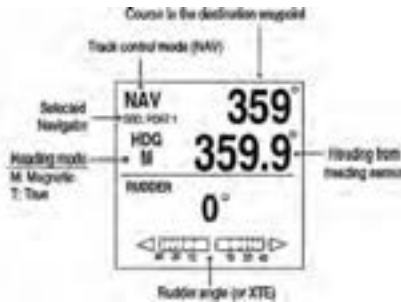

نمایشی از مد edom VAN در سیستم اتوپایلوت AP500

برای انتخاب TURN Mode می‌توان با فشار کلید TURN این حالت را انتخاب نمود که در این مد پنج حالت ۱۸۰ درجه و ۳۶۰ درجه که فقط در حالت AUTO Mode فعال است و حالت‌های ORBIT, SPIRAL, و FIGURE EIGHT در مجموع پنج حالت را ایجاد می‌نمایند. در شکل‌های زیر این پنج حالت نمایش داده شده است:

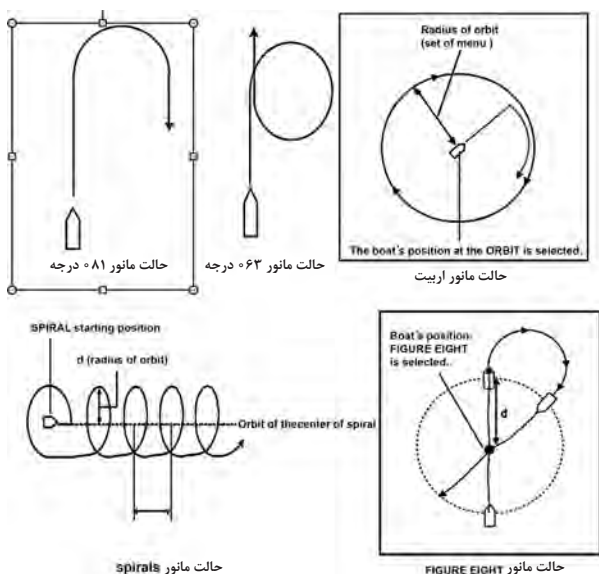

نمایشی از مد edoM NRUT در سیستم اتوپیلوت AP500

مد کنترل از راه دور

جهت استفاده از این مد باید ریموت کنترل به سیستم متصل و سپس با استفاده کلید Turning power off ریموت کنترل را فعال تا بر روی صفحه نمایش کلمه FU مانند شکل زیر فعال شود.

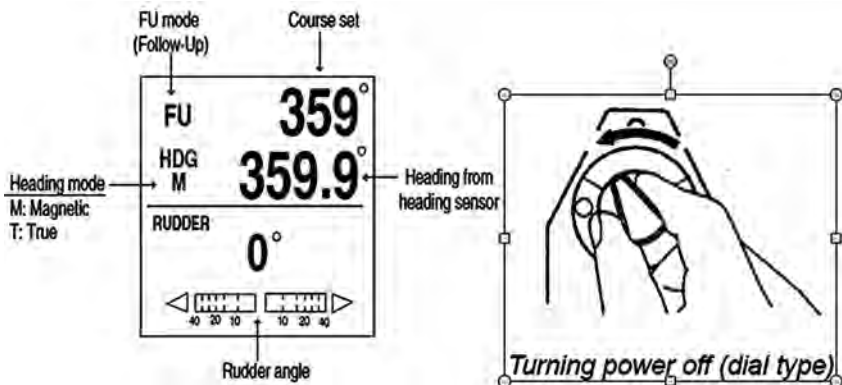

نمایشی از مد ریموت کنترل در سیستم اتوپیلوت AP500

حالا با کلید Rotating dial زاویه سکان را تنظیم می‌نماییم (شکل زیر را مشاهده نمایید)



Rotating dial

روش تنظیم زاویه سکان در سیستم اتوپایلوت AP500

جهت خارج شدن از این مد نیز می‌توان کلید Turning power off را بر روی OFF تنظیم نمود.

مد DODGE

از این مد در حالتی استفاده می‌شود که به سرعت کنترل جهت جلوگیری از یک مشکل از سکان شناور گرفته شود که در شکل زیر نمایی از این مد آورده شده است. جهت رفتن به این مد کلید [PORT] یا [STBD] را فشار داده تا شناور به حالت DODGE برود. جهت خارج شدن از این حالت می‌توان کلیدهای [PORT] یا [STBD] را فشار داد. لازم به یادآوری است که در این مد دیگر نمی‌توان از ریموت کنترل استفاده نمود.

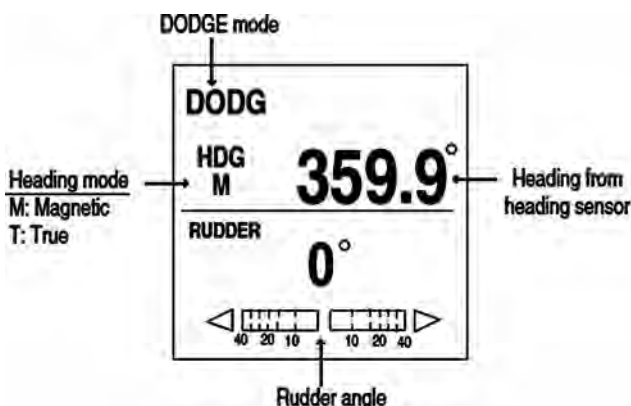

مد EGDOD در سیستم اتوپایلوت AP500

**جهت اطلاعات بیشتر در زمینه اپراتوری می‌توان از کتابچه‌های راهنمای سیستم استفاده نمود.

جدول نگهداری سیستم اتوپیلوت

جدول نگهداری سیستم اتوپیلوت

نقاط مورد چک	موارد نگهداری
واحد اپراتوری و واحد C-DRIVER	<p>۱- از ریختن مایعات بر روی سیستم خودداری و احتمالات بررسی شود.</p> <p>۲- از منبع تولید حرارت دور نگهدارید.</p> <p>۳- هوا در اطراف آن جریان داشته باشد (موانع برطرف شود).</p> <p>۴- با توجه به محیط شرجی هر دو ماه یک بار تمام اطلاعات کابل‌ها از تمام جهات چک شوند.</p> <p>۵- در شناورهای کوچک با توجه به لرزش شدید شناورها هر یک ماه یک بار تمام کابل‌ها، کانکتورها و اتصالات چک و از محکم بودن آنها اطمینان حاصل شود.</p>
واحد فید بک سکان	<p>۱- هر ماه یکبار اتصالات آن به سکان چک و محکم شود.</p> <p>۲- تنظیمات OFF SET هر ماه یکبار انجام شود.</p> <p>۳- در شناورهای کوچک به علت قرار گرفتن در محیط سرباز نسبت به احتمالات ضربه چک شود.</p> <p>۴- در شناورهای کوچک به علت قرار گرفتن در محیط سرباز هر هفته یکبار تمیز شود.</p>

عیب‌یابی و تعمیرات سیستم اتوپیلوت

در این سیستم جهت عیب‌یابی امکانات نرم افزاری گذاشته شده است این امکانات در گزینه MENU و در قسمت "TEST" آورده شده است که با استفاده از زیر منوی "TEST" همان‌طور که در متن زیر آورده شده است واحدهای PROCESSOR و CONTROLLER و HEADING SENSOR و keyboard و SCREEN و RUDDER را تست و از نتایج آن جهت انجام تعمیرات استفاده کرد. با انتخاب هر یک از این گزینه‌ها سیستم شروع به تست آن قسمت نموده و نتایج تست را مانند شکل‌های زیر نمایش می‌دهد.

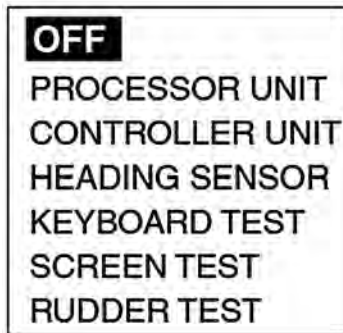

پنجره تست سیستم

PROCESSOR UNIT	
ROM	OK
No.	0454002-**-**
RAM	OK
EEPROM	OK
RUDDER ANGLE	OK
CLUTCH/BYPASS	OK
REMOTECONTROLLER1	ON 1'
REMOTECONTROLLER2	NOT USED
INPUT VOLTAGE	24.8 V
HEADING SENSOR	--
PORT1	--
PORT2	--
RS232	--

For factory setting

تست واحد پرسور

CONTROLLER UNIT	
ROM	OK
No.	0454001-**-**
RAM	OK
COMMUNICATION	OK
EEPROM	OK
CONTROLLER ID	

تست واحد کنترل

HEADING SENSOR	
ROM	OK
No.	0454101-**-**
RAM	OK
EEPROM	OK
SENSOR	OK
RATE SENSOR	OK
TURN MORE THAN 180° IN 60 SECONDS.	
PUSH MENU KEY TO RETURN.	

تست سنسور هدیگ

KEYBOARD TEST	
<input type="checkbox"/>	<input type="checkbox"/>
<input type="checkbox"/>	<input type="checkbox"/>
<input type="checkbox"/>	<input type="checkbox"/>
<input type="checkbox"/>	<input type="checkbox"/>
<input type="checkbox"/>	<input type="checkbox"/>
(001)	
PUSH 'POWER/BRILL' KEY THREE TIMES TO RETURN.	

تست کی برد

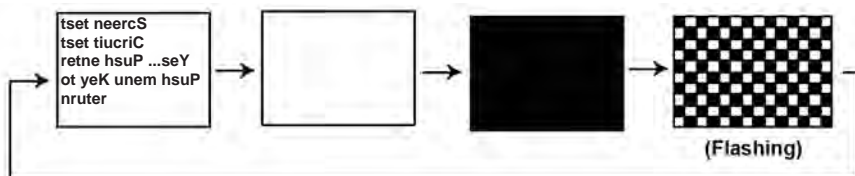

تست صفحه نمایش

RUDDER SETUP AND AUTO TEST	
DRIVE TYPE:	--
BYPASS/CLUTCH:	--
RUDDER DB :	--
RUDDER SPEED:	-- %
RUDDER DUTY:	-- %
PUSH MENU KEY TO RETURN.	
<div style="display: flex; justify-content: space-between;"> < > </div>	

تست سکان

نتایج تست قسمت های مختلف سیستم اتوپیلوت

جدول ۲- جدول پیام‌های خطا در اتوپیلوت سیستم اتوپیلوت

پیام خطا	معنی	طریقه رفع عیب
COMMUNICATION ERROR	ارتباط بین واحد کنترل و واحد پرسور بیشتر از ۲ ثانیه قطع شده است.	اتصالات داخلی بین واحد کنترل و پرسور را چک کنید.
INSTANT POWER FAIL IS OCCURRED	تغذیه بیشتر از ۲ ثانیه قطع شده است	یکی از کلیدهای واحد کنترل را فشار دهید.
RUDDER ANGLE ERROR	زاویه سکان که از rudder reference آمده است بیشتر از ۵۵ درجه است.	ramdanaz موتور و bypass valve/clutch را چک کنید.
RUDDER DRIVE ERROR	سکان بیشتر از ۳ درجه در مدت ۱۰ ثانیه با توجه به فرمان اعمال شده نمی‌تواند حرکت کند.	سیستم هیدرولیک را بعد از حل مشکل چک و rudder test را انجام دهید.
DRIVE UNIT ERROR. PLEASE TURN OFF AND CHECK DRIVE CIRCUIT.	جریان پایین است که نمی‌شود کاربری انجام داد	واحد rudder reference و کابل‌های مربوطه چک شوند.
DRIVE UNIT IS OVERLOADED. PLEASE TURN OFF AND CHECK DRIVE CIRCUIT.	جریان بالا و بیشتر از ۵۰ آمپر بدون فرمان به سکان است.	drive circuit و bypass circuit را چک کنید.
DRIVE UNIT IS OVERHEATED.	دما در drive unit حدود ۸۰ درجه سانتی‌گراد است.	drive unit را چک کنید.
BYPASS/CLUTCH IS OVERLOADED.	جریان در مدار bypass/clutch بیشتر از ۱/۶ آمپر است.	مدارات bypass/clutch چک شود.
DISCONNECT B/C	جریان در مدار bypass/clutch وجود ندارد.	مدارات bypass/clutch چک شود.
FU REMOTE CONTROLLER ERROR	فرمان از ریموت کنترل بیشتر از ۵۵ درجه است.	اتصالات ریموت کنترل چک شود.
MISSING HEADING DATA	اطلاعات هدینگ از سنسور برای بیشتر از ۶۰۰ میلی ثانیه نیامده است.	سنسور هدینگ و اتصالات داخلی چک شود.
HEADING DATA ERROR	اطلاعات هدینگ بیشتر از سه بار با خطا نشان داده شده است.	سنسور هدینگ چک شود.
MISSING NAV DATA	ارسال اطلاعات مسیریاب (gps) بیشتر از ۱۵ بار متوقف شده است.	gps چک شود.
NAV DATA ERROR	اطلاعات مسیریاب (gps) ناقص است.	تنظیمات نایبر و gps چک شود.

DEGRADATION OF NAV DATA QUALITY	اطلاعات مسیریاب (gps) دارای خطا است.	تنظیمات ناوبر و gps چک شود.
PARAMETER ERROR OF NAV MODE	تنظیمات پارامترها ناقص است.	سیستم سکان چک شود.
INPUT VOLTAGE IS OVER (UNDER) LIMIT	نوسانات تغذیه بیشتر از حد مجاز است.	تغذیه شناور چک شود.
MAGNETIC SENSOR ERROR	اطلاعات هدینگ از سنسور دارای خطا است.	سنسور هدینگ چک شود.
RATE SENSOR ERROR		
NO CALIBRATION	کالیبراسیون انجام نشده است.	کالیبراسیون انجام شود.
MAGNETIC DISTORTION	نسخه برنامه قدیمی است.	برنامه به روزرسانی شود.

کاربری GPS مدل استقراری (فرونو)

آشنایی با کلیدهای اصلی دستگاه

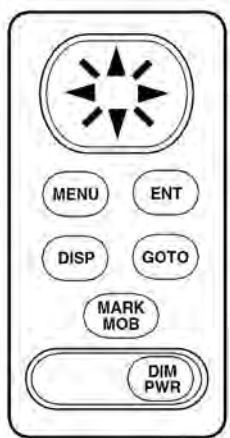

کلیدهای اصلی دستگاه

۱- **MENU**: با یکبار فشار دادن این کلید می‌توان بزرگ‌نمایی یا ZOOM دستگاه را تنظیم نمود و با دو بار فشار دادن این کلید وارد لیست منوی اصلی دستگاه می‌شویم.

۲- **ENT**: برای ثبت آیتم‌ها در منو و یا وارد کردن اطلاعات در حافظه از آن استفاده می‌شود.

۳- **DISP**: برای نمایش دادن انواع مختلف حالات نمایش صفحه (مد) دستگاه از آن استفاده می‌شود.

۴- **GOTO**: برای تنظیمات مقصد یا کنسل کردن آن استفاده می‌شود.

۵- **MARK / MOB**: برای گذاشتن علامت روی صفحه و برای ثبت نقطه آدم به دریا از این کلید استفاده می‌شود.

۶- **DIM / PWR**: فشردن طولانی این دکمه باعث روشن و خاموش شدن دستگاه می‌شود و با فشردن لحظه‌ای آن پنجره مربوط به تنظیم روشنایی صفحه ظاهر می‌شود.

روشن و خاموش کردن دستگاه

دکمه PWR را فشار دهید دستگاه با زدن یک بوق روشن می‌شود و آخرین مد نمایشی که قبلاً استفاده کرده‌اید ظاهر می‌شود. این دستگاه برای اولین بار که روشن می‌شود حدود ۲ دقیقه طول می‌کشد تا موقعیت خود را به دقت اندازه کند.

برای خاموش کردن دستگاه می‌بایست دکمه PWR را ۳ ثانیه نگه دارید.

تنظیم روشنایی و شفافیت صفحه نمایش

وقتی دستگاه روشن است یک بار دکمه PWR را فشار دهید تا پنجره مربوط به تنظیم روشنایی باز شود. برای تنظیم روشنایی دستگاه (DIMMER) از کلیدهای بالا و پایین کرسر (کلید چهار جهته) استفاده کنید و برای تنظیم میزان شفافیت دستگاه (CONTRAST) از کلیدهای چپ و راست کرسر استفاده کنید.

نکته

اگر دستگاه را در حالت حداقل کنتراست خاموش کنیم وقتی دستگاه را دوباره روشن می‌کنید هیچ چیز نمایان نمی‌شود که در این صورت باید طبق روش فوق روشنایی و شفافیت دستگاه را تنظیم کنید.



انواع مدهای نمایش

این دستگاه دارای ۵ حالت نمایش می‌باشد که بسته به شرایط مختلف دربانوردی می‌توان یکی را انتخاب نمود.

با هر بار فشار دادن دکمه DISP حالت نمایش تغییر می‌کند. مدهای نمایش عبارت‌اند از:

NA.DATA. DISPLAY
STEERING DISPLAY
HIGHWAY DISPLAY
PLOTRE DISPLAY
USER DISPLAY

۱ مد نمایش اطلاعات ناوبری

۲ مد نمایش سکان

۳ مد نمایش بزرگراه

۴ مد نمایش ثبت مسیر

۵ مد نمایش کاربر

مد نمایش کاربر را می‌توان به دو حالت ۱ اطلاعات دیجیتالی (DIGITAL DATA) و ۲ سرعت‌سنج (SPEED O METER) تنظیم نمود.

حال به تشریح هر کدام می‌پردازیم.

مد نمایش اطلاعات ناوبری: در این حالت صفحه نمایش اطلاعاتی از قبیل موقعیت برحسب طول و عرض جغرافیایی، راه، سرعت، تاریخ و زمان را نشان می‌دهد.

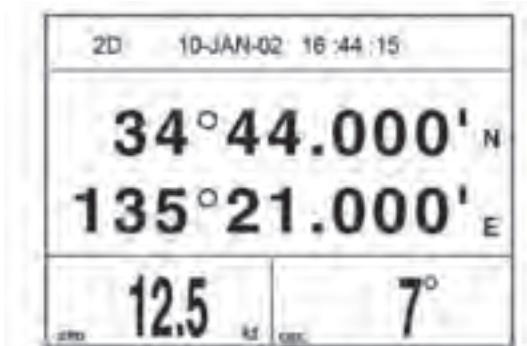

مد نمایش اطلاعات ناوبری

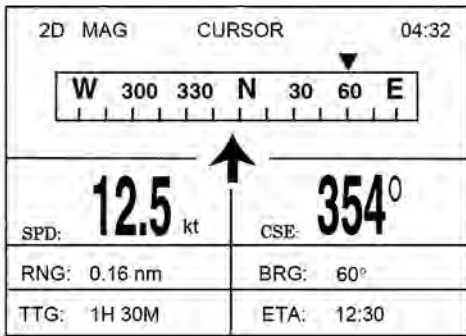

مد نمایش هدایت با سکان

مد نمایش هدایت با سکان: در این حالت صفحه مسیریاب (GPS) مانند قطب نما عمل کرده و علاوه بر درجه بندی سمت قطب‌نمایی اطلاعاتی از قبیل سرعت، راه، سمت و فاصله تا مقصد، زمان تقریبی رسیدن به مقصد (ETA)، مدت زمان لازم برای رسیدن به مقصد (TTG)، ساعت و حالت عملکرد قطب‌نما (حقیقی یا مغناطیسی) را نیز نمایش می‌دهد.

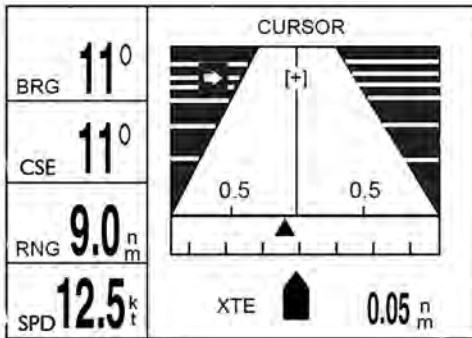

مد نمایش بزرگراه

مد نمایش بزرگراه: در این حالت صفحه نمایش وضعیت حرکت کشتی به سمت مقصد مورد نظر را به صورت سه‌بعدی مانند حرکت در یک بزرگراه نشان می‌دهد. همچنین اطلاعاتی از قبیل سمت، راه شناور، فاصله، سرعت و میزان انحراف از مسیر را نیز نمایش می‌دهد.

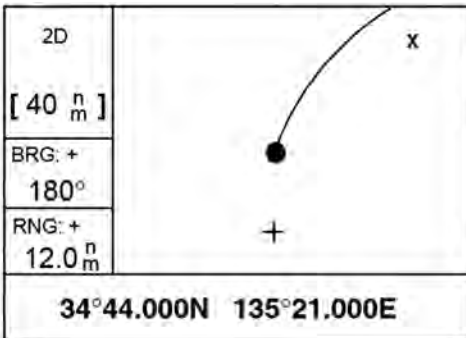

مد نمایش ثبت مسیر

مد نمایش ثبت مسیر: در این حالت مسیر حرکت کشتی بر روی صفحه رسم می‌شود و اطلاعات جانبی از قبیل سمت و فاصله، موقعیت و تنظیم برد صفحه را نمایش می‌دهد.

مد نمایش کاربر: همان‌طور که گفته شد مد نمایش کاربر دارای دو وضعیت می‌باشد که کاربر می‌تواند هر کدام را به دلخواه انتخاب نماید.

الف) اطلاعات دیجیتالی: در این حالت صفحه نمایش اطلاعات ناوبری را که کاربر می‌تواند به دلخواه آنها را انتخاب کند نشان داده می‌شود. این اطلاعات شامل ۱ ولتاژ دستگاه، ۲ مسافت پیموده شده ۳ سرعت، ۴ راه، ۵ فاصله، ۶ سمت، ۷ مدت زمان برای رسیدن، ۸ زمان تقریبی رسیدن، می‌باشد.

2D	10-APR-99	15:37:40
PWR	24.0_v	
SPD	10.0 KT	CSE 357°

مد نمایش کاربر: الف) اطلاعات دیجیتالی

ب) سرعت سنج: در این حالت صفحه نمایش مسیریاب (GPS) مانند صفحه کیلومتر اتومبیل سرعت لحظه‌ای شناور را نشان می‌دهد. همچنین اطلاعات قابل تغییری که در بالا گفته شد را نیز می‌توان در گوشه چپ تصویر به دلخواه نمایش داد.

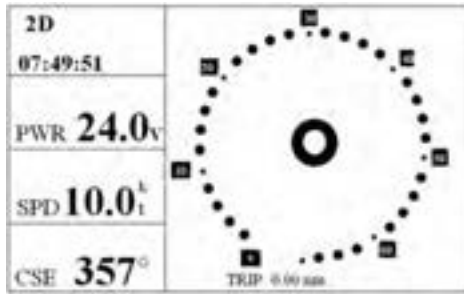

مد نمایش کاربر: ب) سرعت سنج

آشنایی با منوی اصلی دستگاه

وقتی با زدن دکمه MENU وارد منوی اصلی دستگاه می‌شوید اطلاعات زیر نمایان می‌شود.

۱- **WAYPOINT**: نقطه راه (نقاطی که برای استفاده در دریانوردی وارد حافظه دستگاه می‌کنیم).

۲- **ROUTES**: مسیرها (در این قسمت ترسیم مسیر دریانوردی و انجام تنظیمات و تغییرات در آن انجام می‌شود).

۳- **PLOTTER**: انجام تنظیمات ثبت مسیر در این قسمت انجام می‌شود.

۴- **ALARMS**: تنظیمات مربوط به آلارم‌های دستگاه از این قسمت انجام می‌شود.

۵- **ERASE**: پاک کردن (برای پاک کردن نقاط و مسیرهای اضافی از این قسمت استفاده می‌کنیم).

۶- **DGPS**: در این مدل مورد استفاده ندارد.

۷- **CALCULATE**: برای محاسبه فاصله و سمت نقاط از یکدیگر از این قسمت استفاده می‌کنیم.

۸- **MESSAGES**: پیام‌ها (پیام مربوط به علت آلارم زدن دستگاه و سایر پیام‌ها را در این قسمت می‌توان خواند).

۹- **SATELLITE**: وضعیت دریافت اطلاعات از ماهواره.

۱۰- **USER DISP**: تنظیمات مد کاربر که در بالا شرح داده شد از این قسمت انجام می‌شود.

۱۱- **GPS SETUP**: تنظیمات حافظه دستگاه.

۱۲- SYS SETUP: تنظیمات حافظه دستگاه.

۱۳- I/O SETUP: تنظیمات حافظه دستگاه.

۱۴- TD SETUP: تنظیمات حافظه دستگاه.

آشنایی با برخی اختصارات در مسیریاب (GPS)

ترجمه	کلمه کامل	اختصار
برق - ولتاژ - منبع تغذیه	POWER	PWR
سرعت	SPEED	SPD
راه - مسیر	COURSE	CSE
فاصله - برد	RANGE	RNG
سمت	BEARING	BRG
مدت زمان برای رفتن	TIME TO GO	TTG
زمان تقریبی رسیدن	ESTIMATED TIME ARRIVAL	ETA
خروج	EXIT	XT
آدم به دریا	MAN OVER BOARD	MOB
میزان روشنایی	DIMMER	DIM
شفافیت	CONTRAST	CONT
نمایش	DISPLAY	DISP
گره	KNOT	KT
مایل دریایی	NATICAL MILE	NM
ناوبری	NAVIGATION	NAV
سیستم	SYSTEM	SYS
سمیلاتور	SIMULATION	SIM
خودکار (اتوماتیک)	AUTOMATIC	AUTO
یارد (واحد مسافت)	YARD	YD
عرض جغرافیایی	LATITUDE	LAT
طول جغرافیایی	LONGITUDE	LONG

نقطه راه WAYPOINT

WP: نقطه ویژه‌ای است در ابتدا، وسط یا انتهای مسیر دریانوردی که توسط کاربر وارد حافظه دستگاه می‌شود.

این دستگاه می‌تواند تا ۹۵۰ نقطه در حافظه ذخیره کند.

وارد کردن WP به حافظه از ۴ روش امکان پذیر می‌باشد.

۱ توسط کرسر در مد PLOTTER.

۲ توسط دکمه MARK (موقعیت کشتی).

۳ از طریق منوی اصلی (MENU) (معمولی‌ترین روش).

۴ توسط کلید MOB

روش اول: وارد کردن WP توسط کرسر در مد PLOTTER

۱ در مد پلاتر کرسر را جابه‌جا کرده و در نقطه دلخواه قرار دهید (با جابه‌جا کردن کرسر

موقعیت برحسب طول و عرض جغرافیایی در زیر صفحه نوشته می‌شود).

- ۲ کلید ENT را فشار دهید.
- ۳ پنجره‌ای باز شده شماره و اسم WP را بنویسید.
- ۴ کلید ENT را فشار دهید.
- ۵ اگر می‌خواهید علامت ویژه‌ای برای WP بگذارید کرسر را بر روی علامت زیر عبارت MARK برده و ENT کرده سپس یکی از علامت‌ها را انتخاب کرده و مجدداً ENT کنید.
- ۶ کرسر را بر روی EXIT برده و با زدن ENT ضمن ذخیره WP از برنامه خارج شوید.

روش دوم: وارد کردن WP توسط دکمه MARK

- ۱ در هر یک از مدها که قرار دارید یکبار کلید MARK/MOB را فشار دهید.
- ۲ پنجره‌ای باز شده موقعیت کنونی شناور ثبت می‌شود.
- ۳ در صورت تمایل می‌توانید با بردن کرسر بر روی اسم، شماره، علامت و یا تاریخ و زدن ENT تغییراتی در آنها اعمال کنید.
- ۴ در پایان کرسر را بر روی EXIT برده و ENT کنید.

روش سوم: وارد کردن WP از طریق منوی اصلی

- ۱ دکمه MENU را یک یا دو بار فشار دهید تا لیست منوی اصلی ظاهر شود.
- ۲ گزینه WAYPOINT را انتخاب و ENT کنید.
- ۳ گزینه LIST را انتخاب و ENT کنید.
- ۴ گزینه NEW را انتخاب و ENT کنید.
- ۵ نام WP را وارد کرده و ENT کنید.
- ۶ کرسر را به سطر دوم برده و عرض جغرافیایی LAT را وارد کنید.
- ۷ کرسر را بر روی EXIT برده و خارج شوید.

روش چهارم: وارد کردن WP توسط کلید MOB

- ۱ دکمه MOB را بزنید.
- ۲ دکمه جهت راست کرسر را برای انتخاب MOB بزنید.
- ۳ دکمه ENT را بزنید.
- ۴ گزینه YES را انتخاب و دکمه ENT را بزنید.
- ۵ در این روش هر بار که دکمه MOB زده می‌شود اطلاعات جایگزین دفعه قبل می‌شود.

ایجاد تغییرات (EDITING) در WAYPOINT

- ۱ دکمه MENU را یک یا دو بار فشار دهید تا لیست منوی اصلی ظاهر شود.
- ۲ گزینه WAYPOINT را انتخاب و ENT کنید.
- ۳ گزینه LIST را انتخاب و ENT کنید.
- ۴ WP مورد نظر را جهت تغییرات انتخاب و ENT کنید.
- ۵ به وسیله کرسر شاخصه‌هایی (آیتم‌هایی) را که می‌خواهید تغییر دهید انتخاب کرده و بر روی آنها ENT کنید و تغییرات را اعمال کنید.
- ۶ گزینه EXIT را انتخاب و ENT کنید.
- ۷ دوبار کلید MENU را زده تا از برنامه خارج شوید.

حذف یک WAYPOINT از لیست

- ۱ دکمه MENU را یک یا دو بار فشار دهید.
- ۲ گزینه ERASE را انتخاب و ENT کنید.
- ۳ گزینه WAYPOINT/MARKS را انتخاب و ENT کنید.
- ۴ WP مورد نظر را که می‌خواهید حذف شود، انتخاب و ENT کنید.
- ۵ پنجره‌ای باز شده گزینه ERASE را انتخاب و ENT کنید.
- ۶ دوبار کلید MENU را زده تا از برنامه خارج شوید.

مسیر ROUTE

مسیر متشکل از چندین WP می‌باشد که قرار است در دریانوردی از این نقاط عبور کنیم در این دستگاه شما می‌توانید ۵۰ مسیر را به حافظه بدهید که هر مسیر می‌تواند شامل ۳۰ دقیقه راه (WP) باشد. ایجاد کردن مسیر به چهار روش ممکن می‌باشد.

- ۱ ایجاد کردن مسیر به وسیله موقعیت کرسر در مد PLOTTER
- ۲ ایجاد کردن مسیر توسط نقاط از قبل داده شده به حافظه و منوی ROUTE
- ۳ ایجاد کردن مسیر توسط نقاط از قبل داده شده به حافظه و منوی WAYPOINT
- ۴ ایجاد کردن مسیر از روی خط عبور کشتی

روش اول: ایجاد کردن مسیر به وسیله موقعیت کرسر در مد PLOTTER

- ۱ در مد PLOTTER کرسر را جابه‌جا کنید تا در موقعیت دلخواه قرار گیرد.
 - ۲ دکمه ENT را بزنید.
 - ۳ پنجره‌ای باز شده در صورت تمایل می‌توانید نام WP و دیگر مشخصات آن را تغییر دهید.
 - ۴ دکمه ENT را بزنید.
 - ۵ پنجره‌ای باز شده گزینه LOGRT را انتخاب و ENT کنید.
 - ۶ مرحله ۱ تا ۵ را برای چند نقطه دیگر با تغییر محل کرسر تکرار کنید.
 - ۷ وقتی نقاط مورد نظر را وارد کردید دو بار کلید MENU را بزنید و از لیست MENU گزینه ROUTE را انتخاب و ENT کنید.
 - ۸ پنجره‌ای باز شده گزینه LOG را انتخاب و ENT کنید.
 - ۹ پنجره‌ای باز شده گزینه MOVE را انتخاب و ENT کنید.
- مسیر شما اکنون در قسمت ROUTE از منوی اصلی ذخیره شده است.

روش دوم: ایجاد کردن مسیر توسط نقاط از قبل داده شده به حافظه و منوی ROUTE

- ۱ دکمه MENU را یک یا دو بار بزنید تا لیست منوی اصلی ظاهر شود.
- ۲ گزینه ROUTE را انتخاب و ENT کنید.
- ۳ پنجره‌ای باز شده گزینه NEW را انتخاب و ENT کنید.
- ۴ پنجره‌ای روبه‌روی هر شماره رفته و توسط کلیدهای بالا و پایین کرسر از لیست WPها نقطه مورد نظر را جست‌وجو کرده و هر بار ENT کنید.
- ۵ در پایان دو بار کلید MENU را زده تا از برنامه خارج شوید.

ROUTE-01		Exit?
CMNT: EMPTY ROUTE		
TOTAL DISTANCE nm		
01.	-----	nm ----- °
02.	-----	nm ----- °
03.	-----	nm ----- °
04.	-----	nm ----- °
05.	-----	nm ----- °

ایجاد کردن مسیر

روش سوم: ایجاد کردن مسیر توسط نقاط از قبل داده شده به حافظه و منوی WAYPOINT

- ۱ دکمه MENU را یک یا دوبار بزنید.
- ۲ گزینه WAYPOINT را انتخاب و سپس ENT کنید.
- ۳ گزینه LIST یا NEAREST را انتخاب و ENT کنید.
- ۴ WP مورد نظر را از لیست انتخاب و ENT کنید.
- ۵ در پنجره زیر گزینه LOGRTE را انتخاب ENT کنید.

NAME: ASSALOYE	
34°39.836'N	MARK
135°12.059'E	x
10-JAN-02	10:25
TTG 02H00M	ETA: 12:25
Exit?	LOG RTE?

ایجاد کردن مسیر

- ۶ مرحله ۴ و ۵ را برای چند WP دیگر اجرا کنید تا مسیر کامل شود.
- ۷ دکمه MENU را بزنید.
- ۸ گزینه ROUTE را انتخاب و ENT کنید.
- ۹ در پنجره‌ای مانند پنجره زیر گزینه LOG را بزنید تا مسیر ثبت شود.

ROUTES	
VOYAGE ROUTE:	STOP
INTERVAL: TIME	00H10M
NO	[NEW?]
LOG 001 → 003	
01	KOBE → OSAKA
---	---
---	---

ایجاد کردن مسیر

- ۱۰ در پنجره باز شده بعد گزینه MOVE را انتخاب و ENT کنید.

روش چهارم: ایجاد کردن مسیر از روی خط عبور کشتی

این روش زمانی استفاده می‌شود که می‌خواهیم در یک مسیر ناشناس دریانوردی کنیم به نحوی که راه برگشتمان را گم نکنیم و برای برگشتن بتوانیم از همان مسیری که رفته‌ایم برگردیم.

- ۱ در ابتدای حرکت دکمه MARK / MOB را فشار دهید تا اولین نقطه ذخیره شود.
- ۲ پنجره‌ای باز شده در صورت تمایل تغییرات اسم WP، علامت را اعمال کرده و سپس گزینه LOGRT را انتخاب و ENT کنید.
- ۳ در طول مسیر دریانوردی به فواصل زمانی مشخصی مثلاً هر نیم ساعت یک بار مرحله ۱ و ۲ را تکرار کنید.
- ۴ وقتی به مقصد رسیدید و آخرین نقطه را وارد کردید دکمه MENU را دوباره بزنید، گزینه ROUTE را انتخاب و ENT کنید.
- ۵ در این پنجره گزینه LOG را انتخاب و ENT کرده و در پنجره بعدی نیز گزینه MOVE را انتخاب و ENT کنید تا مسیر شما در حافظه ذخیره گردد.

انجام تغییرات در مسیر

جایگزین کردن یک نقطه در مسیر

هرگاه بخواهیم یکی از نقاط مسیر را با نقطه جدیدی تعویض کنیم به ترتیب زیر عمل میکنیم.

- ۱ دکمه MENU را یک یا دو بار فشار دهید.
- ۲ گزینه ROUTE را انتخاب و ENT کنید.
- ۳ مسیر مورد نظر را که می‌خواهید در آن تغییرات اعمال کنید انتخاب و ENT کنید.
- ۴ WP مورد نظر را که می‌خواهید تعویض کنید انتخاب و ENT کنید.
- ۵ در پنجره روبرو گزینه CHANGE را انتخاب و ENT کنید.
- ۶ دکمه ENT را بزنید و WP جدید را انتخاب و دوباره ENT کنید.
- ۷ گزینه EXIT را انتخاب و ENT کنید.
- ۸ دوبار کلید MENU را بزنید تا از برنامه خارج شوید.

حذف دائم یک نقطه از مسیر

- ۱ کلید MENU را یک یا دو بار بزنید.
- ۲ گزینه ROUTE را انتخاب و ENT کنید.
- ۳ مسیر مورد نظر را از لیست انتخاب و ENT کنید.
- ۴ نقطه‌ای را که می‌خواهید حذف کنید انتخاب و ENT کنید.
- ۵ در پنجره باز شده گزینه REMOVE را انتخاب و ENT کنید.
- ۶ دکمه MENU را فشار دهید تا از برنامه خارج شوید.

وارد کردن یک نقطه جدید در مسیر

- ۱ کلید MENU را یک یا دو بار بزنید.
- ۲ گزینه ROUTE را انتخاب و ENT کنید.
- ۳ مسیر مورد نظر را از لیست انتخاب و ENT کنید.
- ۴ WP را که می‌خواهید بعد از WP ورودی (جدید) قرار بگیرد انتخاب و ENT کنید.



۵ گزینه INSERT را انتخاب و ENT کنید.

۶ WP جدید را انتخاب و ENT کنید.

۷ دکمه MENU را فشار دهید تا از برنامه خارج شوید.

حذف کردن موقت یک نقطه در مسیر

۱ کلید MENU را یک یا دوبار بزنید.

۲ گزینه ROUTE را انتخاب و ENT کنید.

۳ مسیر مورد نظر را از لیست انتخاب و ENT کنید.

۴ WP را که می خواهید موقتاً حذف شود انتخاب و ENT کنید.

۵ گزینه SKIP را انتخاب و ENT کنید. علامت * در کنار WP حذف شده ظاهر می شود.

۶ دکمه MENU را فشار دهید تا از برنامه خارج شوید.

۷ برای اینکه WP حذف شده را دوباره فعال کنید بند ۱ تا ۴ را یک بار دیگر اجرا کنید و این

بار گزینه SKIP OFF را انتخاب و ENT کنید و بعد، از برنامه خارج شوید.

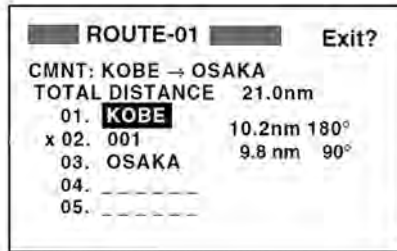

حذف کردن موقت یک نقطه در مسیر

حذف کردن کامل یک مسیر

۱ دکمه MENU را یک یا دو بار فشار دهید.

۲ گزینه ERASE را انتخاب و ENT کنید.

۳ گزینه ROUTE را انتخاب و ENT کنید.

۴ مسیری را که می خواهید حذف کنید انتخاب کنید چنانچه می خواهید همه مسیرها را حذف

کنید گزینه ALL را انتخاب کنید.

۵ دکمه ENT را فشار دهید پنجره ای باز شده از شما پرسیده

می شود آیا مطمئن هستید؟ گزینه YES را انتخاب و ENT کنید.

۶ دکمه MENU را فشار دهید تا از برنامه خارج شوید.

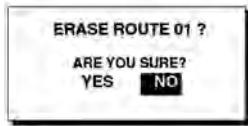

تنظیم بزرگ نمایی در مد پلاتر و بزرگراه (ZOOM)

شما می توانید در مد نمایش پلاتر محدوده برد دستگاه را از ۰/۲ مایل ۳۲۰ مایل تغییر دهید و

همچنین این محدوده را در مد بزرگراه از ۰/۲ مایل الی ۱۶ مایل تغییر دهید که در بردهای کمتر

از ۰/۵ به یارد نشان داده می شود.

۱ در هر یک از مدهای پلاتر یا بزرگراه دکمه MENU را یک بار فشار دهید.

۲ پنجره ای باز شده با علامت جهت بالای کرسر ▲ برد را زیاد و با علامت جهت پایین کرسر

▼ برد را کاهش دهید.

۳ دکمه ENT را بزنید.

نکته



در مد پلاتر اگر به مدت ۶ ثانیه به کرسر دست نزنید علامت آن روی صفحه پاک می‌شود و به محض اولین تماس دوباره ظاهر می‌شود. در سمت چپ پنجره پلاتر هنگامی که کرسر فعال باشد سمت و فاصله کشتی (مرکز صفحه) نسبت به موقعیت کرسر نوشته می‌شود و هنگامی که کرسر غیرفعال می‌باشد راه و سرعت شناور به جای آن نوشته می‌شود.

نکته



گزینه SHIP TO CENTER پنجره‌ای بزرگنمایی (ZOOM) کار انتقال شناور به مرکز صفحه را انجام می‌دهد.

تنظیمات منوی PLOTTER

برای تنظیمات منوی پلاتر به ترتیب زیر عمل می‌کنیم:

- ۱ دکمه MENU را یک یا دو بار فشار دهید تا لیست منوی اصلی ظاهر شود.
- ۲ گزینه PLOTTER را انتخاب و ENT کنید تا پنجره زیر باز شود.
- ۳ با اینتر کردن بر روی سطر اول یعنی گزینه TRACK REC می‌توانید یکی از حالات صفحه بعد را انتخاب کنید.



تنظیمات منوی RETTOLP

- * **OFF**: دستگاه مسیر حرکت شناور را ثبت نمی‌کند.
- * **DISTANCE**: دستگاه مسیر حرکت را با توجه به مسافتی که در سطر دوم (INTERVAL) برایش تعریف نموده‌اید ثبت می‌کند (در مثال فوق هر ۱۰ مایل یک نقطه ثبت گذاشته می‌شود).
- * **AUTO**: دستگاه مسیر حرکت را به‌طور خودکار و براساس بردی که برای دستگاه تنظیم شده است ثبت می‌کند.
- ۴ در سطر سوم و در قسمت BRG.REF شما می‌توانید مرجع سمت را، قطب‌نمایی (MAG) و یا حقیقی (TRUE)، تنظیم نمایید.
- ۵ در سطر چهارم اگر مرجع سمت قطب‌نمایی باشد میزان انحراف قطب‌نمایی را وارد می‌کنید.
- ۶ در سطر پنجم مشخص می‌کنید مقصدی که روی صفحه ظاهر می‌شود همان مقصدی باشد که با فرمان GO TO صادر می‌شود.
- ۷ در سطر ششم مسافت طی شده نمایش داده می‌شود که می‌توانیم آن را از این جا صفر کنیم

ناوبری NAVIGATION

تاکنون آموختیم که چگونه نقاط و مسیرهای مورد نیاز در دریانوردی را وارد حافظه دستگاه کنیم. حال برای استفاده عملی از این نقاط و مسیرها در دریانوردی‌ها به روش‌های زیر عمل می‌کنیم.

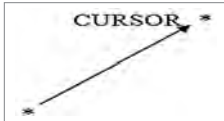
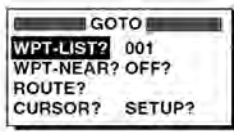

تعیین مقصد بوسیله کرسر

- ۱ دکمه GOTO را بزنید تا پنجره روبه‌رو باز شود.
- ۲ در پنجره باز شده گزینه CURSOR را انتخاب کنید.
- ۳ دکمه ENT را بزنید صفحه نمایش پلاتر در حالی که یک علامت سؤال کنار علامت کرسر است نمایش داده می‌شود.
- ۴ علامت کرسر را در موقعیت موردنظر قرار دهید.
- ۵ دکمه ENT را بزنید تا خط بین مبدأ و مقصد ترسیم گردد.

تعیین مقصد به‌وسیله نقاط WP

- ۱ دکمه GOTO را بزنید
 - ۲ در پنجره باز شده گزینه WPT-LIST یا WPT-NEAR را انتخاب کرده و ENT کنید.
 - ۳ WP را که می‌خواهید به عنوان مقصد در نظر بگیرید انتخاب کرده و ENT کنید.
- اکنون در همه مدهای نمایش راه و فاصله شما تا نقطه مقصد و برخی اطلاعات جانبی دیگر مشخص می‌باشد و می‌توانید از آن در دریانوردی استفاده کنید.

تعیین مقصد با توجه به مسیرهای داده شده به حافظه (ROUTE)

- ۱ دکمه GOTO را بزنید.
 - ۲ گزینه ROUTE را انتخاب و ENT کنید.
 - ۳ مسیر مورد نظر را انتخاب کنید.
 - ۴ دکمه ENT را بزنید تا پنجره FORWARD باز شود.
 - ۵ گزینه FORWARD را برای مسیر رفت و یا گزینه REVERSE را برای مسیر برگشت انتخاب کنید و ENT را بزنید.
- اکنون در همه مدهای نمایش اطلاعات مربوط به مسیر انتخابی شما آماده می‌باشد و می‌توانید از آن در دریانوردی استفاده کنید.

کنسل کردن مقصد

- ۱ دکمه GOTO را بزنید.
- ۲ گزینه OFF را انتخاب و ENT کنید.

آلارم‌ها ALARMS

در این دستگاه ۷ نوع آلارم وجود دارد وقتی یکی از آلارم‌ها فعال می‌شود صدای بوق شنیده می‌شود و نام آلارم و آیکن آن در صفحه نمایش داده می‌شود. شما با فشار دادن یکی از دکمه‌ها می‌توانید صدای آلارم را قطع کنید ولی آیکن آلارم تا زمانی که علت اصلی آلارم از بین رفته و یا آن را از طریق MENU غیر فعال نکرده‌اید روی صفحه باقی می‌ماند شما می‌توانید از طریق گزینه MESSAGE در لیست MENU نوع آلارم را تشخیص دهید.

انواع آلامها عبارتند از:

- ۱ آلام رسیدن به نقطه مورد نظر (ARV)
- ۲ آلام لنگر (ANC)
- ۳ آلام خروج از مسیر (XTE)
- ۴ آلام سرعت (SPEED)
- ۵ آلام DGPS
- ۶ آلام زمان (TIME)
- ۷ آلام مسافت (TRIP)

نکته



آلام رسیدن و آلام لنگرگاه در یک گزینه آمده‌اند و شما در هر لحظه فقط یکی از آن دو را می‌توانید استفاده کنید و با همدیگر فعال نمی‌شوند.

حال با نحوه فعال کردن هر یک از آلامها آشنا می‌شویم.

آلام رسیدن به مقصد (ARV)

این آلام به شما خبر می‌دهد که به مقصد نزدیک شده‌اید مثلاً شما تعیین می‌کنید که ۲ مایل مانده به مقصد دستگاه برای شما بوق بزند.



۱ دکمه MENU را یک یا دو بار فشار دهید.

۲ گزینه ALARM را انتخاب و ENT کنید.

۳ سطر دوم (ARV/ANC) را انتخاب و ENT کنید.

۴ گزینه ARV را انتخاب و ENT کنید.

۵ فاصله قبل از رسیدن به مقصد را که می‌خواهید دستگاه برای شما بوق بزند را از (۰/۰۱ الی ۹۹/۹۹) مایل به دلخواه تعیین کرده و ENT کنید (مثلاً ۳ مایل).

۶ کلید MENU را دو بار فشار دهید تا از برنامه خارج شوید.

اکنون آلام ARV شما فعال است و به محض این‌که به ۳ مایلی مقصدی که توسط کلید GOTO برای دستگاه تعریف نموده‌اید برسید دستگاه شروع به آلام زدن می‌کند.

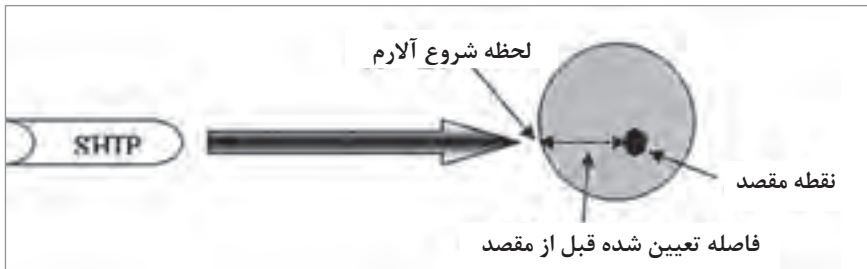

آلام رسیدن به مقصد

آلارم لنگر گاه (ANC)

این آلارم به شما خبر می‌دهد زمانی که شناورتان در لنگر است از جای خود حرکت کرده و لنگر کشیده شده است. فاصله ایمنی را که شناور نباید بیشتر از آن جابه‌جا شود را تعیین می‌کنید اگر شناور بیشتر از این مقدار جابجا شد دستگاه آلارم می‌زند.

- ۱ دکمه MENU را یک یا دوبار فشار دهید.
- ۲ گزینه ALARM را انتخاب و ENT کنید

ALARMS		
BUZZER	:	LONG
ARV/ANC	:	ARV 0.30 nm
XTE	:	OFF 0.50 nm
SPEED	:	OFF 12.0 kt
WAAS/DGPS	:	OFF
TIME	:	OFF 00:00
TRIP	:	OFF 0 nm
ODOMETER	:	OFF 0 nm

آلارم

- ۳ سطر دوم (ARV/ANC) را انتخاب و ENT کنید.
- ۴ گزینه ANC را انتخاب و ENT کنید.
- ۵ مسافتی را که می‌خواهید شناور بیشتر از آن جابجا نشود را از (۰/۰۱) الی (۹۹/۹۹) مایل به دلخواه تعیین کرده و ENT کنید (شعاع لنگر).
- ۷ کلید MENU را دوبار فشار دهید تا از برنامه خارج شوید.

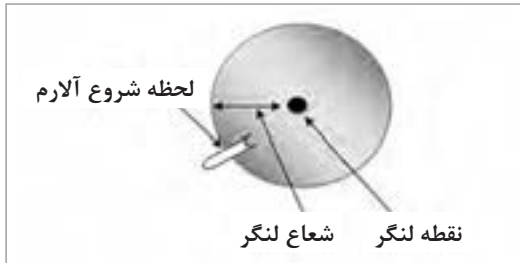

آلارم لنگر گاه

آلارم خروج از مسیر (XTE)

این آلارم به شما خبر می‌دهد که شناور از مسیری که قبلاً برایش تعریف کرده‌اید و می‌بایست بر روی آن حرکت کند خارج شده است. در این آلارم شما مسافتی را که شناور مجاز است از مسیر خارج شود تعیین می‌کنید اگر شناور بیشتر از این مسافت خارج شود دستگاه آلارم می‌زند.

- ۱ دکمه MENU را یک یا دو بار بزنید.

- ۲ گزینه ALARM را انتخاب و ENT کنید.
- ۳ گزینه XTE را انتخاب و ENT کنید.

- ۴ گزینه ON را انتخاب و ENT کنید.
- ۵ مسافت مورد نظر را از (۰/۰۱ الی ۹۹/۹۹) مایل تعیین کرده و ENT کنید.
- ۶ دوبار کلید MENU را فشار دهید.

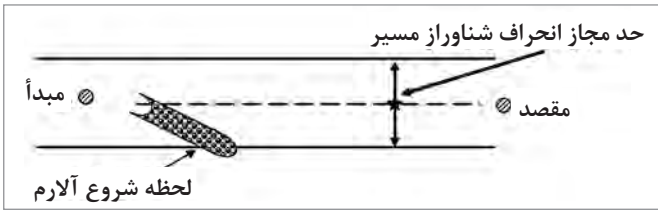

آلارم خروج از مسیر

آلارم سرعت (SPEED)

- این آلارم به شما نشان می‌دهد سرعت فعلی شناور از مقداری که شما تعیین کرده‌اید کمتر یا بیشتر (بسته به نوع تنظیم) شده است.
- ۱ دکمه MENU را یک یا دو بار بزنید.
 - ۲ گزینه ALARM را انتخاب و ENT کنید.
 - ۳ گزینه SPEED را انتخاب و ENT کنید.
 - ۴ یکی از گزینه‌های زیر را انتخاب کنید.
 - OFF: آلارم غیر فعال است.
 - LO: کمتر از سرعت تعیین شده.
 - HI: بیشتر از سرعت تعیین شده.
 - ۵ پس از انتخاب LO یا HI دو بار ENT کنید.
 - ۶ سرعت مورد نظر را از (۰/۱ الی ۹۹/۹۹) گره تعیین کرده و ENT کنید.
 - ۷ دکمه MENU را دو بار بزنید.

آلارم DGPS

سیستم DGPS هنگامی است که به جای ماهواره از چندین ایستگاه زمینی برای پیدا کردن موقعیت استفاده می‌شود. بنابراین وقتی سیگنال‌های دریافتی از ایستگاه‌ها ضعیف باشند در صورت فعال بودن این آلارم دستگاه بوق می‌زند که برای غیر فعال کردن آن می‌بایست گزینه OFF را انتخاب کرد.

آلارم زمان (TIME)

- این آلارم به شما خبر می‌دهد که زمان تعیین شده فرا رسیده است و عملکرد آن مانند یک ساعت زنگ‌دار معمولی می‌باشد که شما آن را برای ساعت مشخصی تنظیم می‌کنید.
- ۱ دکمه MENU را یک یا دو بار بزنید.
 - ۲ گزینه ALARM را انتخاب و ENT کنید.
 - ۳ گزینه TIME را انتخاب و ENT کنید.
 - ۴ گزینه ON را انتخاب و ENT کنید.
 - ۵ زمان مورد نظر را وارد کرده و ENT کنید.
 - ۶ دو بار کلید MENU را بزنید.

آلارم مسافت (TRIP)

این آلارم به شما خبر می‌دهد که شناور به میزان مسافتی که از قبل برای دریانوردی تعیین کرده بودید رسیده است.

مثال (۲-۱): اگر مخزن سوخت شناور شما به اندازه ۴۰ مایل دریانوردی ظرفیت دارد می‌توانید در ابتدای حرکت این آلارم را بر روی ۲۰ مایل تنظیم کنید تا پس از گذشت ۲۰ مایل دریانوردی و مصرف شدن نصف باک با هشدار دستگاه با خبر شوید که فقط به اندازه برگشت ذخیره سوخت دارید.

- ۱ دکمه MENU را یک یا دو بار بزنید.
- ۲ گزینه ALARM را انتخاب و ENT کنید.
- ۳ گزینه TRIP را انتخاب کنید و ENT کنید.
- ۴ گزینه ON را انتخاب و ENT کنید.
- ۵ مسافت مورد نظر را از (۱ الی ۹۹۹) مایل تعیین کرده و ENT کنید.
- ۶ دو بار کلید MENU را بزنید.

تنظیم صدای بوق دستگاه

- ۱ دکمه MENU یک یا دو بار بزنید.
- ۲ گزینه ALARM را انتخاب و ENT کنید.
- ۳ گزینه BUZZER را انتخاب و ENT کنید.
- ۴ یکی از گزینه‌های زیر را انتخاب و ENT کنید.
SHORT: دو بوق کوتاه
LONG: سه بوق بلند
CONSTANT: بوق مداوم
- ۵ دکمه MENU را دو بار بزنید.

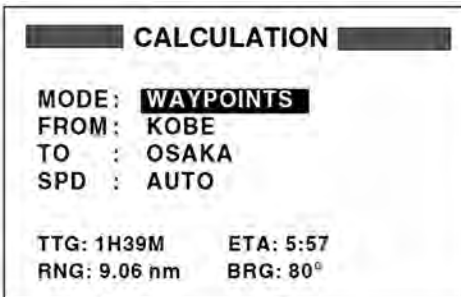

محاسبات NOITALUCLAC

- ۱ محاسبه فاصله و سمت بین دو نقطه دکمه MENU را یک یا دو بار فشار دهید تا لیست منوی اصلی ظاهر شود.
- ۲ گزینه CALCULATE را انتخاب و ENT کنید.
- ۳ پنجره‌ای باز شده (شکل ۱۷) بر روی سطر اول ENT کرده گزینه WAYPOINT را انتخاب و مجدداً ENT کنید.
- ۴ بر روی سطر دوم ENT کنید و در قسمت FROM نقطه مبدأ را وارد کرده (توسط کرسر) و مجدداً ENT کنید.
- ۵ بر روی سطر سوم ENT کنید و در قسمت TO نقطه مقصد را وارد کرده و مجدداً ENT کنید.
- ۶ بر روی سطر چهارم ENT کنید تا در قسمت SPD پنجره روبرو باز شود.
- ۷ اگر برای سرعت شناور AUTO را انتخاب کنید در محاسبات متوسط سرعت شناور لحاظ می‌شود و با انتخاب MENU می‌توانید سرعت را به دلخواه وارد کنید.





- ۸ برای وارد کردن سرعت گزینه MENU را انتخاب و ENT کرده بعد سرعت را وارد و مجدداً ENT کنید.
- ۹ با وارد کردن سرعت محاسبات انجام شده و اطلاعات TTG: مدت زمان برای رفتن به مقصد، ENT: زمان تقریبی رسیدن به مقصد، RNG: فاصله بین دو نقطه و BRG: سمت دو نقطه از هم نمایش داده می‌شود.
- ۱۰ دوبار کلید MENU را بزنید تا از برنامه خارج شوید.

محاسبه فاصله و زمان عبور بین نقطه ابتدا و انتهای یک مسیر

- ۱ دکمه MENU را یک یا دو بار فشار دهید تا لیست منوی اصلی ظاهر شود.
- ۲ گزینه CALCULATE را انتخاب و ENT کنید.
- ۳ پنجره‌ای باز شده (شکل ۱۸) بر روی سطر اول ENT کرده گزینه ROUTE را انتخاب و مجدداً ENT کنید.
- ۴ بر روی سطر دوم ENT کرده و مسیر مورد نظر را از لیست مسیرها به وسیله کرسر انتخاب کنید و کلید ENT را بزنید.
- ۵ بر روی سطر سوم ENT کنید و پنجره SPEED را باز کنید.
- ۶ گزینه AUTO یا MAN را انتخاب کنید (AUTO برای سرعت متوسط کشتی استفاده می‌شود و MAN برای به دست آوردن سرعت به صورت دستی استفاده می‌شود).
- ۷ دکمه MENU را دو بار فشار دهید تا عملیات تمام شود.

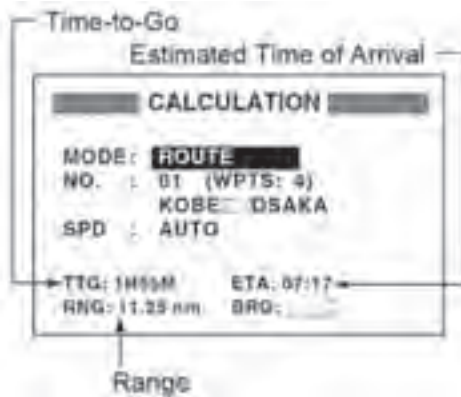

محاسبه فاصله و زمان عبور بین نقطه ابتدا و انتهای یک مسیر



کلیدها:

کلیدهای روی صفحه کلید در حقیقت بخشی از کلیدهایی است که هر کاربر می‌تواند از آنها در هنگام کار استفاده کند و بخش دیگر نیز بر روی صفحه نمایش قرار دارند و می‌توان توسط مکان‌نما و کلیدهای روی آن استفاده کرد.

کلیدهایی که بر روی صفحه کلید وجود دارند شامل کلیدهای زیر است که با توجه به اینکه از قبل با بسیاری از آنها آشنا هستید با اختصار شرحشان می‌دهیم.

Tune: تنظیم دستی گیرنده رادار، که در حقیقت تنظیم دستی کلاسترون انعکاسی است و با انجام کلیک روی گزینه مورد نظر روی صفحه نمایش می‌توان آن‌را حالت خودکار قرار داد.

Gain: تنظیم مدار تقویت کننده ویدئو، با تنظیم این کلید می‌توان ضریب تقویت مدار تقویت کننده ویدئو را بالا برد و این کلید نیز بصورت یک گزینه و کلید روی صفحه نمایش وجود دارد.

Anti-Clutter Sea: حذف تداخل نویزهای بازتابش شده از امواج دریا در دریای طوفانی، با این کلید هم می‌توان مقداری از نویزهای موجود در PPI را نیز حذف کرد. این کلید نیز بر روی صفحه نمایش به صورت یک گزینه وجود دارد و می‌توان با کلید More آن‌را در حالت خودکار قرار داد.

Anti-Clutter Rain: حذف تداخل نویزهای بازتابش شده از هوای بارانی و ابرهای نزدیک سطح زمین، این کلید نیز بر روی صفحه نمایش وجود دارد و می‌توان با استفاده از کلید More آن‌را در حالت خودکار قرار داد.

در سمت راست صفحه چند کلید وجود دارد که برای فعال یا غیر فعال کردن مدهای مختلف از آنها می‌توان استفاده کرد برای فعال کردن هر مد بایستی آن‌را بمدت ۳ تا ۵ ثانیه فشار داده و نگه دارید. این مدها عبارتند از:

Radar: در این صفحه نمایش در حالت نرمال رادار قرار دارد و PPI و منوهای تنظیمات رادار در آن فعال هستند.

Chart: در این مد صفحه نمایش در حالت Chart Pilot قرار دارد و می‌توان از امکانات آن استفاده کرد.

Conning: در این مد صفحه نمایش در حالت Conning Pilot قرار دارد و صفحه نمایش

نمایشگرهای مختلفی را که توسط سنسورهای مربوطه به مانیتور وصل شده اند را نمایش می دهد. **Event**: با این کلید می توان منوهای Print Screen، Position Fix را انتخاب یا آنها را حذف کرد. **Brill**: برای تنظیم نور صفحه کلید و تنظیم نور بخش های مختلف می توان از این کلید استفاده کرد که در بخش تنظیمات Brilliance به آنها اشاره خواهد شد. **Vector**: با این کلید می توان زمان بردار اهداف و کشتی خودی را افزایش یا کاهش داد و نسبی یا حقیقی بودن آن را نیز تعیین کرد.

Range: تنظیم برد رادار با استفاده از کلیدهای بالا رو و پایین رو این کلید انجام پذیر است. **Video Off**: با فشردن و نگه داشتن این کلید می توان به صورت لحظه ای اکوی اهداف را بر روی PPI حذف کرد.

Synthetic Off: با فشردن و نگه داشتن این کلید می توان به صورت لحظه ای کلیه نمادها و شکلک ها و خطوط روی PPI را به جز اکوی اهداف حذف کرد. **Off Center**: با این کلید می توان مرکز را که همان ناو خودی است را از مرکز PPI خارج نمود و در هر نقطه ای که مکان نما وجود دارد قرار داد. و با فشردن کلید Center مجدداً آنرا به مرکز PPI برگردانید.

ACQ TGT: (ACQUISITION TARGET) با فشردن این کلید می توان اهداف را ردگیری کرد. ابتدا مکان نما را روی هدف مورد نظر قرار داده سپس این کلید را فشار می دهیم. در این حالت با کلید More منویی در سمت راست صفحه نمایش باز می شود و می توان بر حسب نیاز یا به دلخواه یکی از منوها را انتخاب کرد.

VRM: (Variable Range Marker) با این کلید می توانید دو حلقه فاصله را فعال کرده و فاصله اهداف تا کشتی خودی و دیگر اهداف را محاسبه کنید. در ضمن این کلید بر روی صفحه نمایش نیز قابل استفاده است.

EBL: (Electronic Bearing Lines) با این کلید می توانید دو خط سمت الکترونیکی را فعال یا غیر فعال کنید و با آنها سمت اهداف مختلف را مشاهده نمایید. در ضمن این کلید روی صفحه نمایش نیز وجود دارد.

ACK Alarm: (Acknowledging Alarm)، با این کلید که در روی صفحه نمایش نیز وجود دارد کاربر می تواند آلارمها را تأیید و صدای آلارم را قطع نماید و به این معناست که کاربر از وجود اشکال مربوطه اطلاع دارد.

مکان نما و کلیدهای آن:

در کنار تویی گرداننده مکان نما سه عدد کلید وجود دارد. (شکل ۱) هر عملی روی مانیتور توسط حرکت مکان نما شروع می شود که مکان نما را روی یک متن، عدد، علامت و یا هر مکان دیگر مورد نظر روی PPI قرار داده و عمل مورد نظر را انجام می دهیم. حرکت بعدی برای انجام کار، همیشه فشار دادن یکی از کلیدها می باشد که اصطلاحاً به آن کلیک کردن می گوئیم. مکان نما روی PPI به شکل به اضافه + و در بیرون آن بشکل دست یا بصورت نوک پیکان می باشد. در زیر به اختصار کارکرد آنها را شرح می دهیم:

نکته



مکان نما دارای یک مکان استراحت است که اگر به مدت ۳۰ ثانیه از آن استفاده نکنیم به آنجا می رود این محل بیرون PPI و در زیر گزینه ACQ TGT می باشد.

More keys: کلیدهای More که دو عدد در سمت راست و چپ قرار دارند دارای کارکرد یکسان بوده و منظور از دو عدد برای استفاده توسط کاربران راست دست و یا چپ دست می باشد. توسط مکان نما و یکی از این کلیدها کاربر می تواند بر روی بعضی از گزینه ها قرار گرفته و کلید را فشار داده و از منوی باز شده یکی را بر طبق نیاز انتخاب نماید و برای تأیید انتخاب خود بایستی از کلید بزرگ تر استفاده کند. بیشترین کاربرد این کلیدها در باز نمودن زیر منوها می باشد.

Do Key: کلید DO پرکاربردترین کلید به همراه مکان نما می باشد. از این کلید می توان برای تأیید عملیات کلیدهایی که روی صفحه نمایش وجود دارند استفاده کرد. بیشتر آیکون ها و کلیدها به این کلید واکنش نشان می دهند. به طور مثال برای افزایش مقدار Gain با مکان نما روی نوار مربوطه قرار گرفته و با فشار دادن کلید Do و حرکت مکان نما می توان مقدار ضریب بهره را افزایش داد.

آرپا ARPA چیست؟

در گذشته دستگاه های کمک ناوبری و رادارهای غیر خودکار فراوانی ساخته شدند اما هیچ کدام از آنها الزامات و شرایط مدنظر IMO را نداشتند تا اینکه سیستم آرپا ظهور کرد. این سیستم برخلاف آنچه که تصور می شود یک رادار نیست بلکه یک سیستم کمکی است و در حقیقت صنعت رایانه است که به کمک سیستم های راداری آمده است و بسیاری از مشکلات ناوبری در زمینه های ردیابی اهداف، مراقبت های پی در پی آنها و آنالیز کردن اطلاعات مربوطه در مواقع ترافیک های سنگین را حل کرده است.

اجزای سیستم آرپا

سامانه آرپا به سه بخش اصلی زیر تقسیم می شود.

الف) Basic Radar

در این بخش هرگونه اطلاعات تصویری بر روی صفحه PPI نمایش داده می شود. این بخش همان رادار است که می توان آن را بصورت مجزا نیز مورد استفاده قرار داد.

ب) Auto Track

این بخش شامل مراحل جهت به دست آوردن اطلاعات مربوط به هدف و ذخیره آنها در حافظه رایانه سیستم است. حجم اطلاعات مربوط به اهداف بر روی صفحه رادار بستگی به ظرفیت حافظه رایانه دارد.

پ) Synthetic

این بخش شامل اطلاعات ترکیبی است که جزئیات یک هدف نظیر Trail, Vector, past position, ... و تمامی مارک ها و علائمی را که کاربر و سیستم بر روی مانیتور ترسیم می کند را نمایش می دهد.

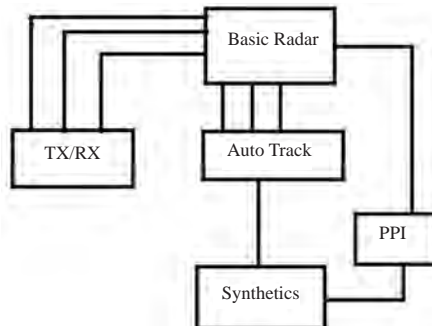

اجزای سامانه آرپا

تنظیمات رنگ و شفافیت:

برای این منظور می‌توان روی منوی Brill کلیک کرد تا زیر منوهای مربوطه باز شود و تنظیمات زیر را انجام داد. (شکل روبه‌رو) با انجام کلیک بر روی نوار مربوط به هر کدام از آنها و حرکت مکان نما مقدار آنها را کم یا زیاد کرد:

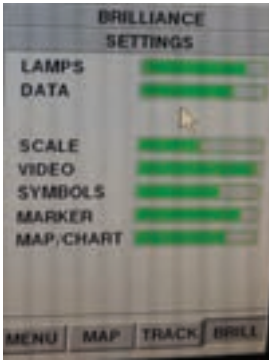

Lamps: نور لامپ‌های زیر صفحه کلید را کم و زیاد می‌کند.

Data: نور گزینه‌های روی مانیتور را تغییر می‌دهد.

Scale: نور اعداد اطراف PPI را تنظیم می‌کند.

Video: نور و شفافیت اهداف را کم و زیاد می‌کند.

Symbols: نور نمادها را تنظیم می‌کند.

Marker: نور خطوط و مارک‌ها را تغییر می‌دهد.

Map/Chart: نور نقشه و چارت را تنظیم می‌کند.

در ضمن می‌توان مانیتور را در روز یا شب تغییر وضعیت داد و با انجام کلیک More روی گزینه Day یا Night مانیتور را در سه حالت مختلف زیر تغییر حالت داد.

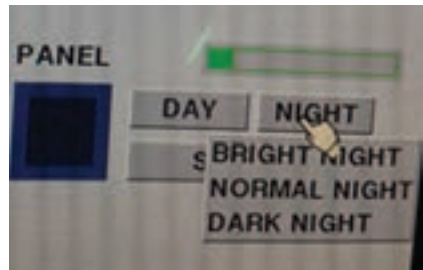
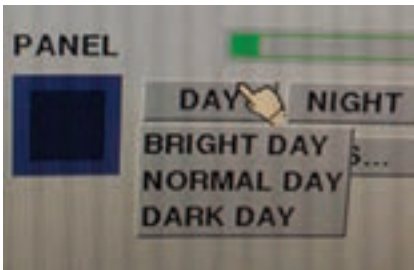

۱ BRIGHTH روشن

۲ NORMAL عادی

۳ DARK تاریک

انتخاب مدهای **Course up-North up-Head up** و حالات **True motion** و **Relative motion** PPI را می‌توان در مدهای مختلف استفاده کرد. که هر کدام در شرایط مخصوص و به دلخواه کاربر می‌باشد.

Head up: این حالت که با قطع شدن سیگنال جاپرو یا به انتخاب کاربر فعال می‌شود، شمال یا همان صفر در بالای مانیتور قرار گرفته و راه ناو خودی نیز به سمت شمال می‌باشد و کلیه محاسبات نسبی است و حالت TM را نمی‌توان انتخاب کرد.

Course Up: در این حالت راه یکان خودی در بالای PPI قرار دارد و می توان حالات TM و RM که به ترتیب حالات حرکت واقعی و نسبی را نشان می دهند را انتخاب کرد.

North Up: در این حالت شمال حقیقی در بالای PPI قرار دارد و خط سینه راه یکان خودی را نشان می دهد. در این حالت هم می توان دو وضعیت TM و RM را انتخاب کرد.

تفاوت حالات TM و RM در این است که وقتی حالت حرکت واقعی را انتخاب می کنیم یکان خودی نیز براساس سرعت وارد شده به آن به صورت دستی یا دریافت شده از سرعت سنج یکان بر روی PPI حرکت می کند و از کنار اهداف ثابت یا اهداف با سرعت کم عبور می کند، این حرکت تا ۷۵٪ مانیتور ادامه پیدا می کند و سپس به طور خودکار Reset می شود و اگر کاربر بخواهد آن را به طور دستی Reset کند کاربر بایستی روی گزینه TM Reset کلیک Do انجام دهد.

نحوه ردگیری اهداف:

برای ردگیری اهداف می توان به دو روش عمل کرد، خودکار و دستی، در حالت خودکار بایستی بر روی PPI با کلید More کلیک کرد و از منوی شکل زیر دو حالت Set line ۱ و یا Set line ۲ را انتخاب کرد و با قرار دادن مکان نما در لبه خط و کلیک Do و حرکت مکان نما آن را به دلخواه تا فاصله ۲۰ Nm تنظیم کرد.

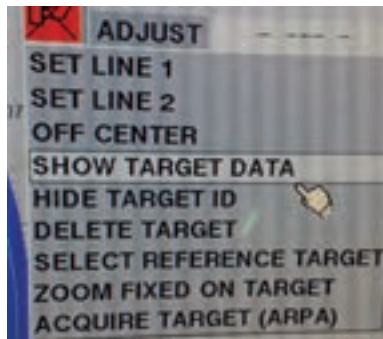

برای حالت دستی بایستی مکان نما را روی هدف مورد نظر قرار داد و کلید ACQ TGT را روی صفحه کلید فشار داد یا این که توسط مکان نما و کلیک Do گزینه ACQ TGT را روی صفحه نمایش به حالت فعال (سبز رنگ) درآورد و سپس روی هدف مورد نظر کلیک انجام داد، بعد از انجام این عمل می توانید با قرار دادن مکان نما روی هدف مورد نظر و انجام کلیک More گزینه show Target Data را انتخاب کنید تا اطلاعات هدف بعد از چند ثانیه در سمت راست صفحه نمایش نشان داده شود و روی PPI نیز برای هدف علامت شناسایی مشخص می گردد که می توان آن را تغییر داد. کاربر می تواند همزمان اطلاعات دو هدف را رویت نماید یا اینکه اطلاعات هشت هدف را به صورت کشویی مشاهده کند.

نگاهی کلی به بخش های مختلف سیستم

این سامانه به طور کلی شامل چهار گروه اصلی است و در شکل صفحه بعد بلوک دیاگرام آن نشان داده شده است.

الف) نشان دهنده که شامل Display Electronic Unit است و واحد نشان دهنده الکترونیکی آن را می نامیم و در برگیرنده مانیتور و رایانه پردازنده می باشد.

ب) مجموعه فرستنده/گیرنده که می تواند مانند مدل A (Transceiver Up) درون گیربکس

باشد یا مانند مدل B (Transceiver Down) باشد که این مجموعه در فاصله دورتر از آنتن و توسط موج بر با آن در ارتباط است، باشد.
 پ) بخش آنتن که دربرگیرنده اسکرن یونیت و گیربکس می باشد.
 ت) منبع تغذیه: که ولتاژهای مورد نیاز مجموعه آنتن و فرستنده/گیرنده و نشان دهنده را تأمین می کند.

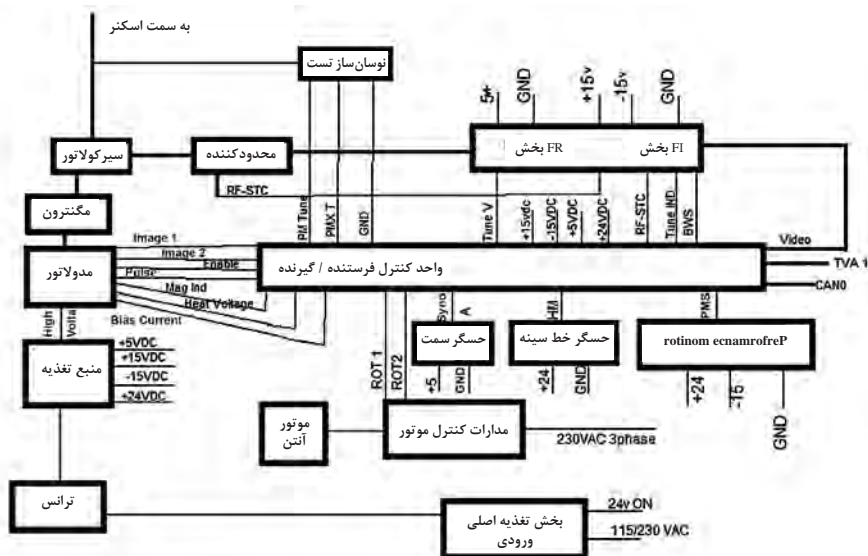

بلوک دیاگرام رادار اطلس

در شکل بالا ۶ بلوک دیاگرام کلی رادار اطلس آمده است و می توان روابط بین بخش های مختلف آن به همراه سیگنال ها و ولتاژهای موجود و مورد نیاز این بخش ها را مشاهده نمود.
 اگر بیش از دو واحد الکترونیکی یا فرستنده/گیرنده در یک سامانه وجود داشته باشد، لازم است از یک اینترسویچ برای سوئیچ کردن سیگنال TVA رادارها استفاده شود. اینترسویچ به طور موقت به برق اصلی یگان وصل می شود.

نام گذاری سامانه

نام گذاری سامانه مشخص کننده نوع گیربکس، فرستنده/گیرنده و نشان دهنده برای سری های مختلف رادار ۱۱۰۰ می باشد.

Radar Pilot, Chart Pilot, Multi Pilot 1102/ARPA-2A8x

در این نامگذاری: x۸ نمایانگر ft۸ طول آنتن است.

A نمایانگر موقعیت فرستنده/گیرنده است. (A فرستنده/گیرنده بالاست و B فرستنده/گیرنده مجزا از گیربکس است).

عدد ۲ نشان دهنده توان خروجی فرستنده است: $1 = 12/5 \text{ kW}$ و عدد $2 = 25 \text{ kW}$ و عدد $3 = 30 \text{ kW}$ در مدل S-Band می باشد.

ARPA: توانایی این سامانه در انجام پلات دستی و خودکار را نشان می دهد.

عدد ۲ اندازه مانیتور را نشان می دهد. $1 = 180 \text{ cm}$ و $2 = 250 \text{ cm}$ و $9 = 340 \text{ cm}$

عدد ۰ نشان دهنده بخش های اختیاری سیستم است. $0 =$ جزء اختیاری ندارد. $1 = \text{Track Pilot}$ جزء اختیاری است.



گیربکس

در تصویر بالا مجموعه اسکنر یونیت به‌مراه گیربکس نشان داده شده است. گیربکس دارای یک پوشش سفید رنگ است. قطعات فلزی داخل و بیرون آن در مقابل زنگ زدگی محافظت شده‌اند و قطعات درونی از جنس آلومینیم بوده و پیچ‌ها، مهره‌ها و واشرها از جنس فولاد ضدزنگ ساخته شده‌اند.

همچنین محفظه آنتن دارای امکاناتی جهت نصب فرستنده/گیرنده مدل A است. بخش‌های مختلف Performance Monitor در قسمت بالایی گیربکس قرار دارند. تنظیم هدمارکر توسط نرم افزار انجام می‌شود و همچنین می‌توان آن را به‌طور مکانیکی هم تنظیم کرد.

مدار مولد پالس سمت X-Band

مدار مولد پالس سمت در آنتن رادار X-Band یک کد کننده افزایشی اپتیکی دوگانه است که به‌طور مستقیم با محور آنتن در یک راستا قرار دارد. این مولد پالس در هر بار چرخش اسکنر ۱۹۲۰ پالس تولید می‌کند. تصحیح تنظیمات مربوط به آن را بایستی در منوی Maintenance Manager انجام داد. مولد پالس به J۵ بر روی مدار اتصالات Connection Board متصل شده است.

وضعیت	رنگ سیم	خروجی مدار
زمین	سیاه	J۵/۱
پالس	زرد	J۵/۳
۵ولت+	قرمز	J۵/۴

مولد مشترک پالس خط سینه و سمت

مولد مشترک پالس خط سینه و سمت ترمینال‌های ورودی و خروجی آنتن



در گیربکس‌های با دور بیش از ۵ و گیربکس GR۳۰۴۰ نمونه جدیدی از مدار مولد پالس استفاده شده است. که هر دو مدار مولد با یکدیگر ترکیب شده‌اند. مولد پالس OPB۴۸۰T۱۱ برای هر بار چرخش آنتن ۷۲ پالس تولید می‌کند. مدار خط سینه نیز از مدل OPB۹۱۶B۰C است. تنظیمات آنها در منوی Maintenance Manager قرار دارد. هر دو مدار دارای لبه‌های فوتوالکتریک هستند که در کنار یک چرخ شیار دار نصب شده‌اند. چرخ شیاردار در زیر یک شافت توخالی قرار دارد نه در زیر شافت میانی.

فرستنده/گیرنده Transceiver

بخش UCT بخش FH فیلتر مایکروویو سیرکولاتور



این بخش در دو مدل وجود دارد: مدل A و مدل B در مدل A این بخش درون محفظه گیربکس قرار دارد و در مدل B این واحد مجزا بوده و توسط موج بر با آنتن در ارتباط است.

مدل A برای داشتن بهترین کیفیت راداری مناسب تر است، چرا که سیگنال‌های حساس از درون کابلهایی با طول کم عبور می‌کنند. سیم‌بندی آن آسان است، چرا که همه ارتباطات و اتصالات بین اجزا مختلف درون گیربکس قرار دارد و هیچ‌گونه نیازی به موج بر نیست.

اگر فکر می‌کنید که دسترسی به گیربکس برای تعمیر و نگه‌داری سخت است، مدل B را مورد بررسی قرار داده و انتخاب کنید. البته این مدل برای آموزش، به دلیل دسترسی آسان به بخش‌های مختلف فرستنده/گیرنده توسط فراگیران، بهتر است.

در مدل A همه اجزای موجود در شکل بالا درون محفظه گیربکس قرار دارد. در مدل B، همه متعلقات فرستنده/گیرنده در یک محفظه جداگانه قابل نصب بر روی دیوار قرار می‌گیرد. کابل کشی مورد نیاز بوده و از موج بر بایستی استفاده شود.

اجزای بخش فرستنده/گیرنده

واحد الکترونیکی فرستنده/گیرنده شامل بخش‌های زیر است:

- سیرکولاتور
- واحد کنترل فرستنده/گیرنده TCU
- مدولاتور
- بخش گیرنده
- بخش منبع تغذیه و تغذیه قدرت
- تقویت کننده IF
- محدودکننده RF

بر اساس نوع فرستنده/گیرنده ممکن است اجزای آنها به لحاظ سخت‌افزاری متفاوت از یکدیگر باشند.

واحد تغذیه ورودی اصلی

تغذیه اصلی به یک ترانس وصل شده است. این ترانس توسط سیگنالی که از واحد الکترونیکی دیسپلی می‌آید روشن می‌شود. (24 V ON/Off/ power on). این سیگنال به یک رله وصل شده که ترانس را خاموش و روشن می‌کند. خروجی‌های این ترانسفورمر به منبع تغذیه و مدولاتور متصل می‌شوند.

واحد تغذیه اصلی ورودی شامل بخش‌های زیر است:

- ورودی اصلی تغذیه
- فیوزها
- فیلتر تغذیه‌های اصلی
- رله Power ON
- ترانسفورمر
- ترمینال‌های مربوطه



واحد تغذیه ورودی اصلی

منبع تغذیه داخلی TCU

واحد الکترونیکی فرستنده/گیرنده در مدل A بایستی توسط برق اصلی یگان تغذیه شود. تغذیه اصلی باید بسته به نوع گیربکس معین شود که توسط اتصالاتی درون گیربکس مشخص شده است. در مدل B نیاز به هیچ‌گونه اتصال کوتاه یا کابل تغذیه جداگانه‌ای نیست. در گیربکس‌های با موتور سه فاز، کابل جداگانه‌ای بایستی استفاده شود. کابل برق اصلی تکفاز را می‌توان به جعبه اتصالات داخلی وصل کرد.

توجه: بایستی در هنگام انتخاب و نصب رادار دقت زیادی درباره مقدار ولتاژ موتور آنتن و ولتاژ تغذیه فرستنده/گیرنده به خرج داد.



منبع تغذیه داخلی UCT

بخش مایکروویو

بخش مایکروویو شامل مگنترون، سیرکولاتور، محدودکننده و گیرنده می‌باشد. این اجزاء برای مدل‌های S-Band و X-Band و همچنین در فرستنده/گیرنده‌های مختلف با یکدیگر تفاوت‌هایی دارند.

در اینجا به شرح مشخصات یکی از مدل‌های آنها می‌پردازیم. واحد مایکروویو X-Band به شماره NG۳۰۲۸

این واحد شامل مگنترون، محدودکننده قابل کنترل با سیرکولاتور و گیرنده مایکروویو است.

بخش HF محدودکننده
فیلتر مایکروویو
سیرکولاتور



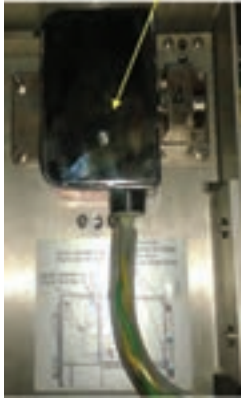

مگنترون‌ها از نوع پالسی هستند و به‌عنوان مرحله پایانی فرستنده، توان پالسی را به اسکتر ارسال می‌کنند. آنها با فرکانس کاری در حدود 9375MHz و با قدرت خروجی 25KW کار می‌کنند. در هنگام ارسال، دایود محدودکننده به‌همراه سیرکولاتور، گیرنده را در مقابل پالس‌های ارسالی محافظت می‌کنند. (همانند عمل دوبلکسور در رادارهای قدیمی) واحد گیرنده میکروویو نیز پالس‌های بازتابی را دریافت و آنها را به بخش IF که در محدوده فرکانس 60MHz کار می‌کند، هدایت می‌نماید. در آنجا نیز عمل تقویت IF و سپس آشکارسازی انجام خواهد شد و در نهایت سیگنال ویدئو به بخش TCU فرستاده می‌شود. TCU سیگنال ویدئو را به فیلتر خروجی ارسال کرده در آنجا با سیگنال‌های تریگر و سیگنال سمت ترکیب شده و TVA به‌وجود می‌آید، این سیگنال توسط یک کابل کوکاسیال سفید رنگ به نشان‌دهنده ارسال می‌شود.

مقدار عرض پالس و مقدار فرکانس تکرار پالس PRF رادار

در جدول زیر مقدار برد رادار به همراه اندازه عرض پالس و همچنین فرکانس تکرار پالس آنها آمده است. با نگاهی به این جدول می‌توان رابطه این سه فاکتور اساسی در رادار را تشخیص داد. همان‌گونه که مشاهده می‌کنید با افزایش برد رادار عرض پالس نیز زیاد می‌شود، اما بالعکس مقدار فرکانس تکرار پالس کاهش می‌یابد، بایستی دقت نمود که با افزایش برد رادار هم عرض پالس و هم توان رادار افزایش می‌یابد و این به‌دلیل افزایش زمان ذخیره انرژی در PFN بوده و با افزایش عرض پالس طبیعتاً چون زمان مبنا یک ثانیه و همیشه ثابت است پس فرکانس تکرار پالس نیز کاهش می‌یابد.

دور آنتن	۲۸/۲۳ RPM									
	برد NM	۰/۲۵	۰/۵	۰/۷۵	۱/۵	۳	۶	۱۲	۲۴	۴۸
پالس کوتاه us PRF Hz	۰/۰۸		۰/۱۵	۰/۳	۰/۵	۰/۹				
	۲۰۰۰		۱۰۰۰			۵۰۰				
پالس بلند us PRF Hz	۰/۱۵		۰/۳	۰/۵	۰/۹۰					
	۱۰۰۰					۵۰۰				

بر اساس برد رادار و عرض پالس آن مقدار جریان مگنترون در عرض پالس‌های مختلف توسط یک مبدل دیجیتال به انالوگ تنظیم می‌شود.

نکته



مدولاتورهای جدید دارای طرح‌هایی هستند تا الزامات استانداردهای پیشرفته را اجرا نمایند. بعضی از بخش‌های سخت افزاری قدیمی تعویض یا تغییر کرده‌اند و تنظیمات توسط نرم‌افزار انجام می‌شود. این مدولاتور مجموعه‌ای از مدارات کنترل و PFN جهت ذخیره انرژی و شکل دادن پالس‌های مختلف و IGBT جهت تریگر انرژی ذخیره شده می‌باشد و در پایان نیز ترانس پالس قرار دارد که انرژی پالسی را به مگنترون تغذیه می‌کند.



مدولاتور

انتخاب مگنترون برای مدولاتور NG۳۰۲۸G۲۰۷

برای مدولاتور بالا تنظیم مقدار ولتاژ هیتر در هنگام انتخاب مگنترون انجام می‌شود. این کار توسط تنظیم جامپرها انجام خواهد شد. بایاس نیز از قبل انجام شده و نمی‌توان آن را تغییر داد. در جدول زیر روش تنظیم جامپرها برای مدل‌های مختلف مگنترون و انواع متفاوت فرستنده‌ها آمده است.

مدل مگنترون	نوع فرستنده/گیرنده	TP۱/۱-۲	TP۱/۳-۴	TP۱/۱-۲
MSF۱۴۲۵A/MG۵۲۴۵	۱۲/۵Kw/X-Band	باز	بسته	باز
M۱۴۷۵A	۲۵Kw/X-Band	بسته	بسته	بسته
MG۵۴۵۹	۲۵Kw/X-Band	باز	بسته	بسته
M۱۳۰۲L/MG۵۲۲۳	۳۰Kw/S-Band	بسته	باز	بسته

آزمایش کارایی فرستنده/گیرنده Performance Monitor

در این بخش با یک آزمایش ساده می‌توان مقدار قدرت سیگنال خروجی فرستنده و حساسیت گیرنده رادار را اندازه‌گیری نمود، که به آن آزمایش کارایی فرستنده/گیرنده می‌گویند. این

آزمایش در بیشتر رادارها وجود دارد و تفاوت آنها در نحوه انجام آن است. این آزمایش یکی از اولین کارهایی است که هر تعمیرکار بایستی در هنگامی که احساس می کند مشکلی در بخش فرستنده/گیرنده وجود دارد، انجام دهد تا تعیین نماید که آیا مشکل در فرستنده است یا در گیرنده. اما این آزمایش را هر چند وقت یکبار انجام دهید تا از وضعیت توانایی فرستنده و حساسیت گیرنده آگاه شوید.

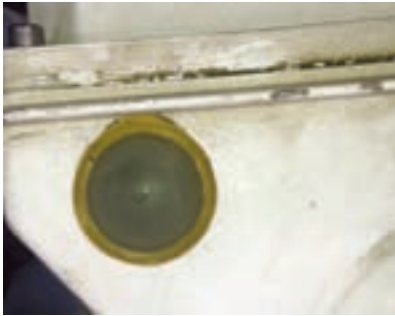

اندازه گیری قدرت سیگنال فرستنده

بر روی سطح بیرونی گیربکس (شکل روبه‌رو)، یک دایود آشکارساز مایکروویو قرار دارد که مستقیماً سیگنال ارسال شده از اسکتر را دریافت می کند. دامنه خروجی این دایود نسبت مستقیم با قدرت سیگنال و وضعیت اسکتر دارد. سیگنال را PMA یا دامنه کارایی می نامند و بر روی صفحه نمایشگر به شکل یک بخش روشن در جهت دایود با شعاع ۱۶ مایل قابل رویت می باشد.

اندازه گیری حساسیت گیرنده

این بخش توسط Test Oscillator انجام می شود که بر روی موج بر در کنار گیرنده رادار نصب می شود. (شکل زیر) برای اندازه گیری حساسیت گیرنده PMV یک سیگنال تست ثانویه که در بیرون از فضای مانیتور باشد مورد نیاز است، که بسته به دامنه و مقدار عامل نویز، سیگنال تحلیل شده و شکل دیسک یا یک حلقه روشن در مرکز مانیتور نشان داده می شود. مقدار قطر حلقه نشان دهنده حساسیت گیرنده است.

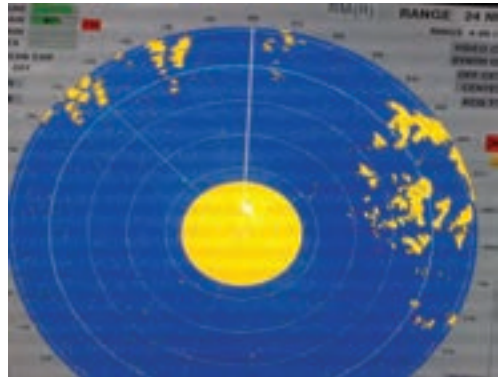







نگهداری برنامه ای سیستم

تعمیر و نگهداری برنامه ای رادار محدود به جدول محدود بعد می باشد. لذا کاربران بایستی در انجام هرگونه برنامه تعمیر و نگه داری با تعمیرکاران آگاه مشورت نمایند.

کار انجام شده	فاصله زمانی انجام کار	علائم
تعویض مگنترون	هر ۱۲ ماه یکبار یا پس از اتمام ساعت کار مگنترون (برای X-Band بین ۶ تا ۸ هزار ساعت و برای S-Band بین ۹ تا ۱۶ هزار ساعت)	ضعیف شدن فرستنده که یکی از روش‌های آن انجام تست PM می‌باشد یاد این که مشاهده ساعات کارکرد مگنترون از منوی زیر: Menu, Utilities and maintenance و سپس به یک سؤال ایمنی پاسخ داده و روی گزینه Telemonitoring Data کلیک کرده و سپس روی کلمه Version کلیک کنید. ساعات کارکرد مگنترون قابل مشاهده است.
تعویض تسمه‌ها	در هنگام تعویض مگنترون بایستی تسمه‌ها نیز چک شود. (در مدل ترانسپور بال)	
تعویض یا تمیزکاری فیلتر واحد الکترونیکی نشان‌دهنده	هر سه ماه یکبار، یا بسته به گرد و غبار و هوای محیط کار رادار	هر گاه پس از بازرسی مشاهده شد که فیلتر کثیف می‌باشد. و یا کار تعمیر و نگهداری انجام می‌شود باید فیلتر نیز تعویض شود.
چک کردن فن خنک‌کننده CPU کابینت و فن	هر وقت که کار تعمیر و نگهداری برنامه‌ای انجام می‌شود.	برای چک و یا تعویض فن‌ها رجوع کنید به کتاب فنی سیستم
تعویض باتری Back Up	هر پنج سال	رجوع کنید به کتاب فنی واحد الکترونیکی نشان‌دهنده
چک کردن نفوذناپذیری بخش آنتن	هر گاه که کار تعمیر و نگهداری برنامه‌ای بر روی گیربکس انجام می‌شود.	













/letter Phonetic name	Flag	ICS Meaning as single flag	Morse Code	Meaning when used with numeric complements
A Alfa		I have a <u>diver</u> down; keep well clear at” “slow speed	.-.	Azimuth or bearing
B Bravo		I am taking in or discharging or carrying” dangerous goods.” (Originally used by the <u>Royal Navy</u> specifically for military (explosives	...-	
C Charlie		“Affirmative.” ^{la1b} ”	.-.-	Course in <u>degrees magnetic</u>
D Delta		Keep clear of me; I am maneuvering” “with difficulty.” ^{lb}	..-	Date
E Echo		“I am altering my course to <u>starboard</u> .” ^{lb*}	.	
F Foxtrot		“I am disabled; communicate with me.” ^{lc*}	.-..	
G Golf		“I require a <u>pilot</u> ” <i>By fishing vessels near fishing grounds:</i> “I “am hauling nets	..-	Longitude (The first 2 or 3 digits denote degrees; the last 2 denote (.minutes
H Hotel		“I have a pilot on board.” ^{lb*} ”	
I India		“I am altering my course to <u>port</u> .” ^{lb*} ”	..	
J Juliet		I am on fire and have dangerous cargo on” “board: keep well clear of me or “I am leaking dangerous cargo”	---.	

/letter Phonetic name	Flag	ICS Meaning as single flag	Morse Code	Meaning when used with- numeric complements
K Kilo		“I wish to communicate with you”	-.-	I wish to communicate with” :“...you by 1) Morse signaling by hand-flags or arms; 2) Loud hailer (megaphone); 3) Morse signaling lamp; 4) Sound signals.
L Lima		“In harbour: “The ship is <u>quarantined</u> At sea: “You should stop your vessel “instantly	..-	Latitude (the first 2 digits denote degrees; the last 2 denote (.minutes
M Mike		My vessel is stopped and making no way” “through the water.” ^{lb}	--	
N Novem- ber		“Negative”	.-	
O Oscar		<u>Man overboard.</u> ” (often attached to the” .(<u>man overboard pole</u> on boats .With a sinister hoist, the <u>semaphore</u> flag	---	
P Papa		.The <u>blue Peter</u> <i>In harbor:</i> All persons should report on board as the vessel is about to proceed .to sea <i>At sea:</i> It may be used by fishing vessels to mean: “My nets have come fast upon “an obstruction	.-.	
Q Quebec		My vessel is ‘healthy’ and I request free” “ <u>pratique</u>	.-.-	
R Romeo		(No ICS meaning as single flag)	.-.	.Distance (range) in nautical miles
S Sierra		“I am operating astern propulsion”	...	Speed (velocity) in knots
T Tango		“Keep clear of me” <i>Fishing boats:</i> “Keep clear of me; I am “engaged in <u>pair trawling</u>	-	Local time. (The first 2 digits denote hours; the last 2 denote (.minutes

/letter Phonetic name	Flag	ICS Meaning as single flag	Morse Code	Meaning when used with nu- meric complements
U Uniform		"You are running into danger"	..	
V Victor		"I require assistance"	---	.Speed in kilometers per hour
W Whiskey		"I require medical assistance"	..	
X Xray		Stop carrying out your intentions and" "watch for my signals	..-	
Y Yankee		"I am dragging my anchor"	..-	
Z Zulu		"I require a tug" <i>By fishing vessels near fishing grounds:</i> "I "am shooting nets	...-	Time (UTC). (The first 2 digits denote hours; the last 2 denote (.minutes





پرچم اعداد

Number	NATO flag	ICS flag	Morse Code
0 Zero			----
1 One			----
2 Two			---
3 Three			---































4 Four		
5 Five		
6 Six		
7 Seven		
8 Eight		
9 Nine		

پرچم های جایگزین

پرچم های جایگزین یا تکرار اجازه می دهند پیام هایی با کاراکترهای تکراری بدون نیاز به چندین مجموعه از پرچم های سیگنال داشته باشند.

			
First substitute	Second substitute	Third substitute	Fourth substitute

کد بین المللی سیگنال ها فقط شامل سه عدد از این پرچم های جایگزین می باشند. برای نشان دادن چگونگی استفاده از آنها، برخی از پیام ها و نحوه کدگذاری آنها در اینجا آمده است:

“N”					
“O”					
“NO”					
“NON”					
“NOO”					
“NOON”					
“NONO”					
“NONON”					
“NONNN”					

Letter	Morse
Ä	-.-
Á	-.--
Å	-.--
Ch	----
É	..--
Ñ	--.-
Ö	.---
Ü	---.

Punctuation	Morse
Full-stop (period)	·-·-·
Comma	·-·-·-
Colon	·-·-·-·
Question mark (query)	·-·-·-·
Apostrophe	·-·-·-·
Hyphen	·-·-·-
("/") Slash	·-·-·
Brackets (parentheses)	·-·-·-
Quotation marks	·-·-·
At sign	·-·-·
Equals sign	·-·-·

Prosign (?)	Morse
AA, New line	·-·
AR, End of message	·-·
AS, Wait	·-·
BK, Break	·-·-·-
BT, New paragraph	·-·-·-
CL, Going off the air ("clear")	·-·-·-·
CT, Start copying	·-·-·-
DO, Change to wabun code	·-·-·-
KN, Invite a specific station to transmit	·-·-·-
SK, End of transmission (also VA)	·-·-·
SN, Understood (also VE)	·-·-·
SOS, Distress message	·-·-·-·-·-·

Other Phrases	Abbreviation
Over	K
Roger	R
See you later	CUL
Be seeing you	BCNU
You're	UR
Signal report	RST
Best regards	۷۳
Love and kisses	λλ

Q Code (?)	Meaning
QSL	I acknowledge receipt
QSL?	Do you acknowledge?
QRX	Wait
QRX?	Should I wait?
QRV	I am ready to copy
QRV?	Are you ready to copy?
QRL	The frequency is in use
QRL?	Is the frequency in use?
QTH	My location is...
QTH?	What is your location?

فصل ۳

ایمنی، بهداشت و ارگونومی



اثرات فیزیکی استرس بر بدن

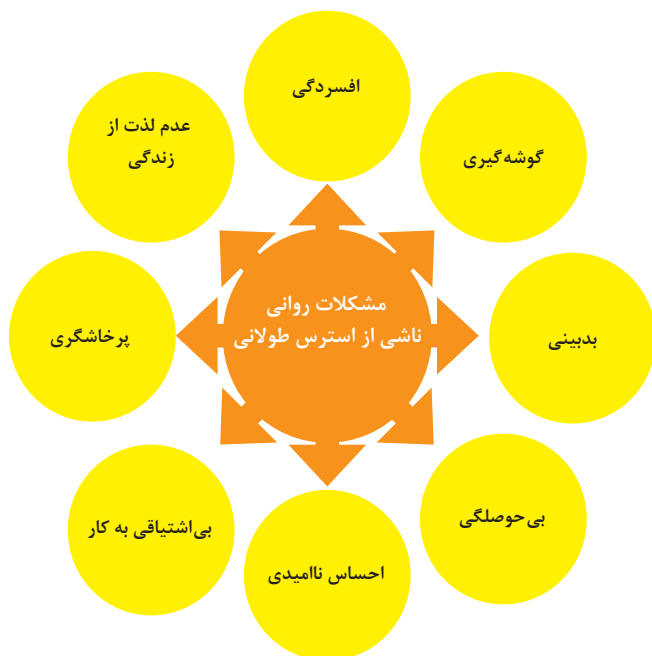

اثرات روانی استرس بر بدن

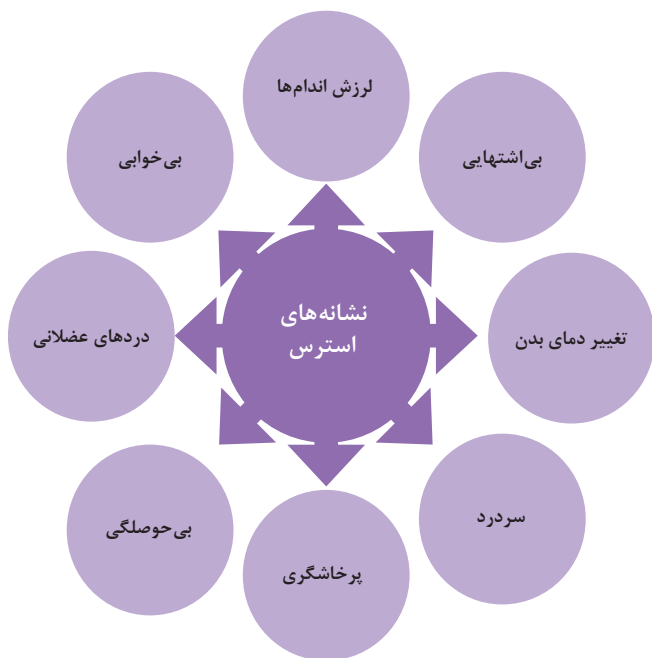
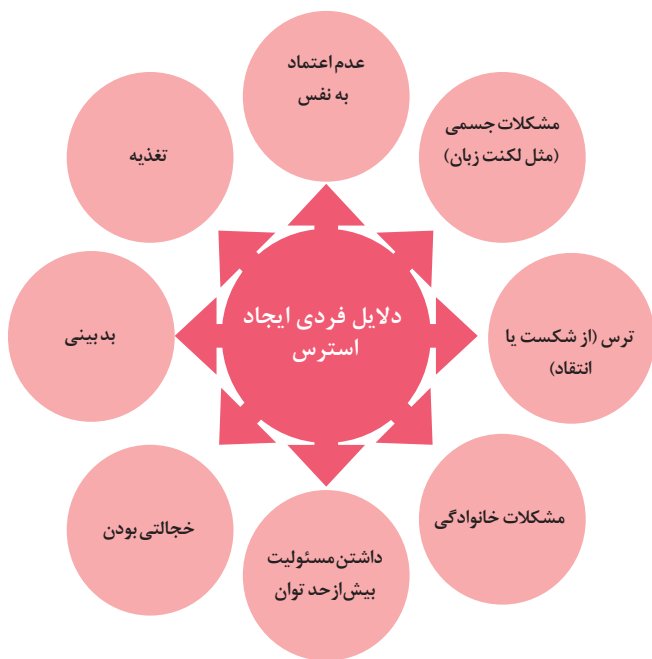

ارگونومی: به‌کارگیری علم درباره انسان در طراحی محیط کار است و سبب بالا رفتن سطح ایمنی، بهداشت، تطبیق کار با انسان بر اساس ابعاد بدنی فرد و در نهایت رضایت شغلی و بهبود بهره‌وری می‌شود.

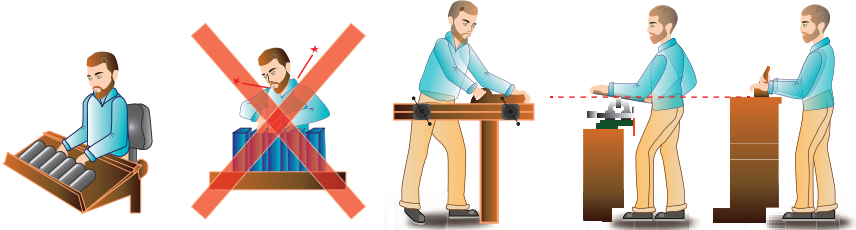

در کارهای نشسته، ارتفاع سطح کار باید در حدود آرنج باشد.

الف- کار سبک
ب- کار سنگین
انجام بیشتر کارها در سطح آرنج راحت‌تر است

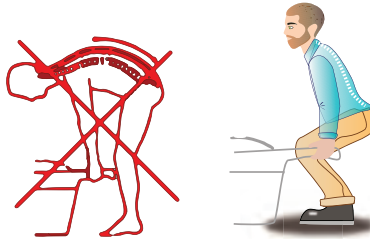

اثر وضعیّت بدن (پشت خم‌شده) روی ستون فقرات

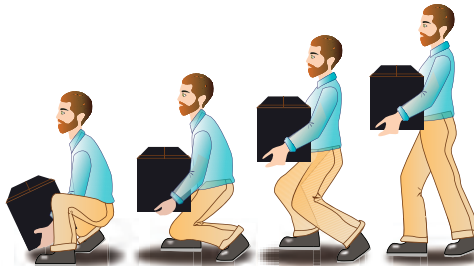

جابه‌جایی و گذاشتن اجسام (به وضعیت سر، کمر، دست، زانو و پا توجه کنید)

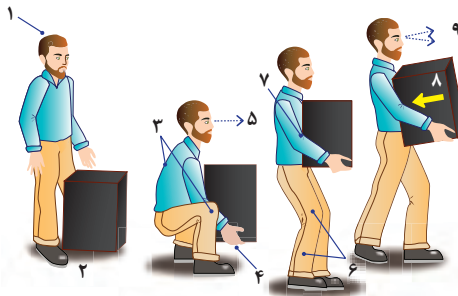

بلندکردن و جابه‌جایی اجسام (به وضعیت سر، کمر، دست، زانو و پا توجه کنید)



وضعیت صحیح بدن هنگام کار با رایانه



وضعیت‌های ناصحیح کاری



فصل ۴

شایستگی های غیر فنی

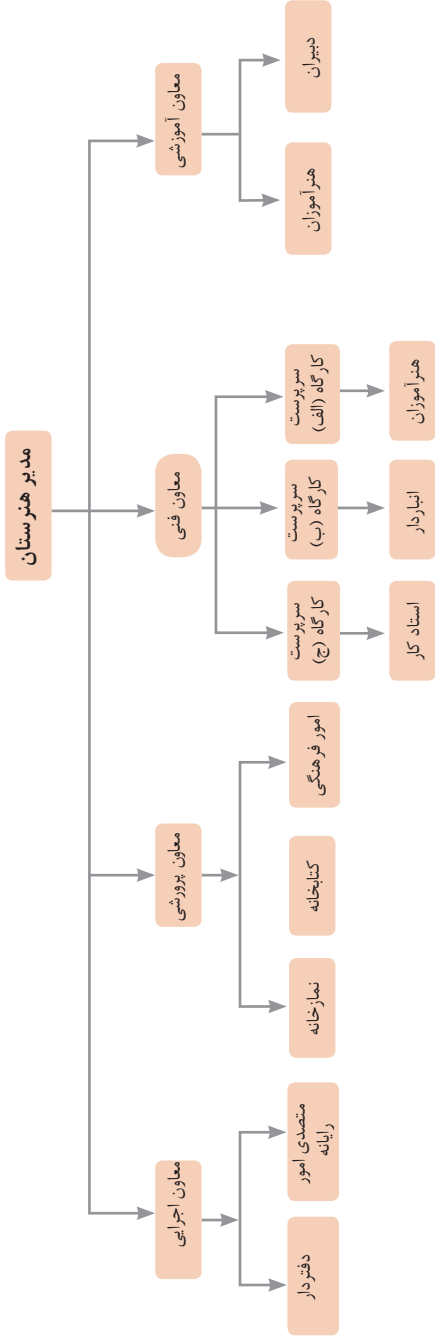

در انجام کارها به صورت شایسته بایستی به خدا، خود، خلق و خلقت همزمان توجه داشت و در انجام آنها باید علم، عمل، ایمان، تفکر و اخلاق را همراه کرد.

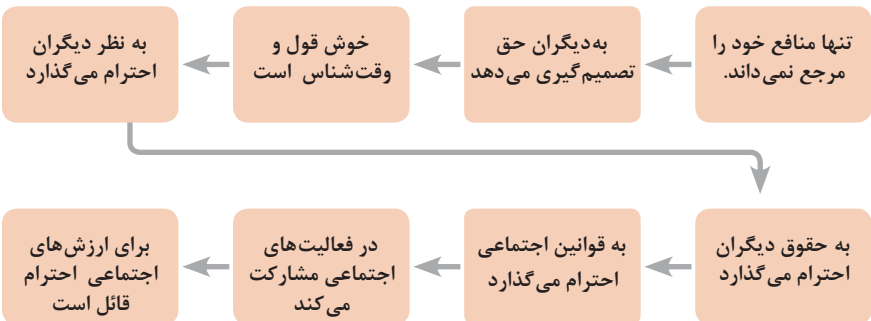
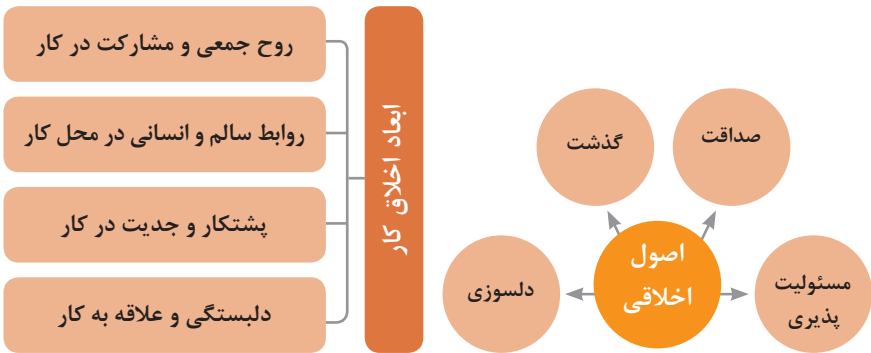
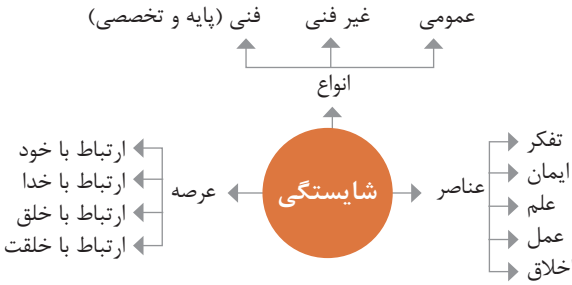

ویژگی رفتار احترام آمیز

دلسوز و رحیم هستند

رویکرد حمایتی دارند

به احساسات دیگران توجه می‌کنند

مشکلات دیگران را مشکل خود می‌دانند

در مصائب و مشکلات دیگران شریک می‌شوند

ویژگی افرادی که در حرفه شان خیرخواه هستند

برخی از کلیدهای زندگی شغلی و حرفه ای

- ۱ عبادت ده جزء دارد که نه جزء آن در کسب حلال است.
- ۲ کسی که در راه کسب روزی حلال برای خانواده اش بکوشد، مجاهد در راه خداست.
- ۳ بهترین درآمدها سود حاصل از معامله نیکو و پاک است.
- ۴ پاکیزه‌ترین مالی که انسان صرف می‌کند، آن است که از دسترنج خودش باشد.
- ۵ امانت‌داری، بی‌نیازی می‌آورد و خیانت، فقر می‌آورد.
- ۶ بهره‌آور ساختن مال از ایمان است.
- ۷ هر کس میانه روی و قناعت پیشه کند نعمتش پایدار شود.
- ۸ در ترازوی عمل چیزی سنگین‌تر از خُلق نیکو نیست.
- ۹ اشتغال به حرفه‌ای همراه با عفت نفس، از ثروت همراه با ناپاکی بهتر است.
- ۱۰ کسی که می‌خواهد کسبش پاک باشد، در داد و ستد فریب ندهد.
- ۱۱ هر صنعتگری برای درآمد زایی نیازمند سه خصلت است: مهارت و تخصص در کار، ادای امانت در کار و علاقمندی به صاحب کار.
- ۱۲ هر کس ریخت و پاش و اسراف کند، خداوند او را فقیر کند.
- ۱۳ زمانی که قومی کم فروشی کنند، خداوند آنان را با قحطی و کمبود محصولات عذاب می‌کند.
- ۱۴ به راستی خدای متعال دوست دارد هر یک از شما هر گاه کاری می‌کند آن را محکم و استوار کند.
- ۱۵ تجارت در وطن مایه سعادت‌مندی مرد است.

در شغل و حرفه

به عنوان عضوی از نیروی کار ماهر کشور در پیشگاه خداوند متعال که دانای آشکار و نهان است؛ متعهد می شوم :

■ مسئولیت پذیری، درست کاری، امانت داری، گذشت، انصاف و بهره‌وری در تمام امور شغلی و حرفه‌ای را سرلوحه کارهای خود قرار دهم.

■ کار خود را با تفکر، ایمان، علم، عمل و اخلاق در عرصه‌های ارتباط با خود، خدا، خلق و خلقت به صورت شایسته انجام دهم.

■ در تعالی حرفه‌ای، یادگیری مداوم، مهارت افزایی و کسب شایستگی و ارتقای صلاحیت‌های حرفه‌ای خویش کوشا باشم.

■ مصالح افراد، مشتریان و جامعه را در انجام وظایف شغلی و حرفه‌ای بر منافع خود مقدم بدارم.

■ با همت بلند و پشتکار برای کسب روزی حلال و تولید ثروت از طریق آن تلاش نمایم.

■ از بطالت، بیکاری، اسراف، ربا، کم فروشی، گران فروشی و زیاده خواهی پرهیز کنم.

■ در انجام وظایف شغلی و حرفه‌ای، آنچه برای خود می پسندم، برای دیگران هم بپسندم و آنچه برای خود نمی پسندم برای دیگران نیز نپسندم.

■ از کار، تولید، کالا، سرمایه و خدمات کشور خود در انجام وظایف شغلی و حرفه‌ای حمایت کنم.

■ برای مخلوقات هستی، محیط زیست و منابع طبیعی کشورم ارزش قائل شوم و در حفظ آن بکوشم.

■ از حیا و عفت، آراستگی ظاهری و پوشیدن لباس مناسب برخوردار باشم.

■ همواره در حفظ و ارتقاء سلامت و بهداشت خود و دیگران در محیط کار تلاش نمایم.

■ در انجام وظایف شغلی و حرفه‌ای در تمامی سطوح، حقوق مالکیت معنوی و مادی اشخاص، شرکت‌ها و بنگاه‌های تولیدی و خدماتی را رعایت کرده و بر اساس قانون عمل نمایم.

و از خداوند متعال می‌خواهم در پیمودن این راه بزرگ، بینش مرا افزون، اراده‌ام را راسخ و گام‌هایم را استوار گرداند.

جدول عناوین دروس شایستگی‌های مشترک و بودمان‌های آنها

پایه	درس	بودمان‌ها
۱۰	آب، خاک، گیاه- گروه کشاورزی و غذا	خاک
		خواص شیمیایی و بهسازی خاک
		خواص آب
		منابع آب
		کشت و نگهداری گیاهان
۱۰	ارتباط مؤثر-گروه بهداشت و سلامت	اهمیت، اهداف و عناصر ارتباط
		ارتباط مؤثر با خود و مهارت‌های ارتباطی
		ارتباط مؤثر با خدا، خلقت و جامعه
		ارتباط مؤثر در کسب و کار
		اهمیت و کار کردن زبان بدن و فنون مذاکره
۱۰	ارتباط مؤثر-گروه خدمات	اهمیت، اهداف و عناصر ارتباط
		ارتباط مؤثر با خود و مهارت‌های ارتباطی
		ارتباط مؤثر با خدا، خلقت و جامعه
		ارتباط مؤثر در کسب و کار
		اهمیت و کار کردن زبان بدن و فنون مذاکره
۱۰	نقشه‌کشی فنی رایانه‌ای- گروه برق و رایانه	ترسیم با دست آزاد
		تجزیه و تحلیل نما و حجم
		ترسیم سه‌نما و حجم
		ترسیم با رایانه
		نقشه‌کشی رایانه‌ای
۱۰	نقشه‌کشی فنی رایانه‌ای-گروه مکانیک	نقشه‌خوانی
		ترسیم نقشه
		نقشه‌برداری از روی قطعه
		کنترل کیفیت نقشه
		ترسیم پروژه با رایانه
۱۰	نقشه‌کشی فنی رایانه‌ای-گروه مواد و فراوری	نقشه‌خوانی
		ترسیم نقشه
		نقشه‌برداری از روی قطعه
		کنترل کیفیت نقشه
		ترسیم پروژه با رایانه

جدول عناوین دروس شایستگی‌های مشترک و پودمان‌های آنها		
پودمان‌ها	درس	پایه
ترسیم فنی و هندسی	نقشه‌کشی فنی رایانه‌ای - معماری و ساختمان	۱۰
نقشه‌های ساختمانی		
ترسیم‌های سه بعدی		
خروجی دوبعدی از فضای سه بعدی		
کنترل کیفیت نقشه و ارائه پروژه		
خلق هنری، زبان بصری و هنر طراحی	طراحی و زبان بصری - گروه هنر	۱۰
طراحی ابزار دیدن و خلق اثر هنری		
نقطه، خط و طراحی خطی		
سطح، شکل و حجم، به کارگیری اصول ترکیب‌بندی در خلق آثار هنری		
نور و سایه در هنرهای بصری، رنگ و کاربرد آن در هنر		

جدول عناوین دروس شایستگی‌های پایه و پودمان‌های آنها		
پودمان‌ها	درس	پایه
حل مسائل به کمک رابطه بین کمیت‌های متناسب	ریاضی ۱	۱۰
کاربرد درصد در حل مسائل زندگی روزمره		
مدل‌سازی برخی وضعیت‌ها به کمک معادله درجه دوم		
تفسیر توان رسانی به توان عددهای گویا به کمک ریشه‌گیری		
مدل‌سازی و حل مسائل به کمک نسبت‌های مثلثاتی یک زاویه		

جدول عناوین دروس شایستگی‌های پایه و پودمان‌های آنها		
پودمان‌ها	درس	پایه
به کارگیری تابع در مدل‌سازی و حل مسائل	ریاضی ۲	۱۱
مدل‌سازی و حل مسائل مرتبط با معادله‌ها و نامعادله‌ها		
مدل‌سازی و حل مسائل به کمک نسبت‌های مثلثاتی زاویه دلخواه		
حل مسائل مرتبط با لگاریتم‌ها		
تحلیل وضعیت‌ها به کمک مفاهیم آماری		

به کارگیری برخی تابع‌ها در زندگی روزمره	ریاضی ۳	۱۲
تحلیل وضعیت‌ها به کمک مفهوم حد		
مقایسه حدهای یک طرفه و دو طرفه و پیوستگی تابع‌ها		
تحلیل وضعیت‌ها به کمک مفهوم مشتق		
به کارگیری مشتق در تعیین رفتار تابع‌ها		
به کارگیری مفاهیم، کمیت‌ها و ابزار اندازه‌گیری	فیزیک	۱۰
تحلیل انواع حرکت و کاربرد قوانین نیرو در زندگی روزمره		
مقایسه حالت‌های ماده و محاسبه فشار در شاره‌ها		
تحلیل تغییرات دما و محاسبه گرمای مبادله شده		
تحلیل جریان الکتریکی و محاسبه مقاومت الکتریکی در مدارهای الکتریکی		
به کارگیری مفاهیم پایه شیمی در زندگی	شیمی	۱۱
تحلیل فرایندهای شیمیایی		
مقایسه محلول‌ها و کلوییدها		
به کارگیری مفاهیم الکتروشیمی در زندگی		
به کارگیری ترکیب‌های کربن دار در زندگی		
جدول عناوین دروس شایستگی‌های پایه و بودمان‌های آنها		
بودمان‌ها	درس	پایه
تجزیه و تحلیل انواع ترکیبات شیمیایی موجودات زنده	زیست‌شناسی	۱۰
بررسی ساختار ویروس‌ها، باکتری‌ها، آغازیان و قارچ‌ها		
معرفی و چگونگی رده‌بندی جانوران		
معرفی و چگونگی رده‌بندی گیاهان		
تعیین عوامل مؤثر بر بهبود کیفیت محیط زیست		

جدول عناوین دروس شایستگی‌های غیرفنی و پودمان‌های آنها

پودمان‌ها	درس	پایه
تحلیل محیط کار و برقراری ارتباطات انسانی	الزامات محیط کار	۱۰
تحلیل عملکرد فناوری در محیط کار		
به کارگیری قوانین در محیط کار		
به کارگیری ایمنی و بهداشت در محیط کار		
مهارت کارایی		
به کارگیری سواد فناورانه	کاربرد فناوری های نوین	۱۱
تحلیل فناوری اطلاعات و ارتباطات		
تجزیه و تحلیل فناوری های همگرا و به کارگیری مواد نو ترکیب		
به کارگیری انرژی های تجدید پذیر		
تجزیه و تحلیل فرایند ایده تا محصول		
تولید و مدیریت تولید	مدیریت تولید	۱۱
مدیریت منابع تولید		
توسعه محصول جدید		
مدیریت کیفیت		
مدیریت پروژه		
حل خلاقانه مسائل	کارگاه نوآوری و کارآفرینی	۱۱
نوآوری و تجاری سازی محصول		
طراحی کسب و کار		
بازاریابی و فروش		
ایجاد کسب و کار نوآورانه		
امانت داری	اخلاق حرفه‌ای	۱۲
مسئولیت پذیری		
درستکاری		
رعایت انصاف		
بهره‌وری		



دیران محترم، صاحب نظران بنرجویان عزیز و اولیای آنان می توانند نظریاتی اصلاحی خود را درباره مطالب این کتاب

از طریق نامه بر نشانی تهران - صندوق پستی ۴۸۷۴ / ۱۵۸۷۵ - گروه درسی مربوط و یا پیام‌نگار tvoccd@roshd.ir

ارسال نمایند. وب‌گاه: tvoccd.oerp.ir

دخترتالیف کتاب‌های درسی فنی و حرفه‌ای و کار و دانش